

Bestway

#68091

www.bestwaycorp.com

303021222300

Owner's Manual

Model No.#68091

ACTIVERIDGE 4 Tent

INTRODUCTION

Proper Use

Any use other than that described or any modification of the product is not permissible and may result in injury and/or damage to the product. The manufacturer is not liable for damage caused by improper use. The product is not intended for commercial use.

Description of parts and features

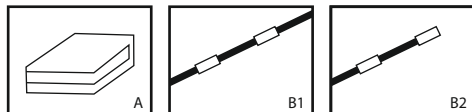

outer tent
1PC

long pole
2PCS

short pole
1PC

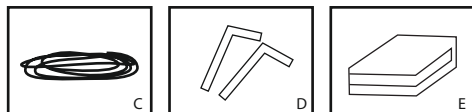

guy rope
6PCS

peg
15PCS

inner tent
1PC



carry bag
1PC

manual
1PC

Tent Dimensions :

Inner tent: 235cm x 205cm x 135cm

Outer tent: (100cm + 210cm) x 240cm x 135cm

Pitching dimension: 320cm x 250cm

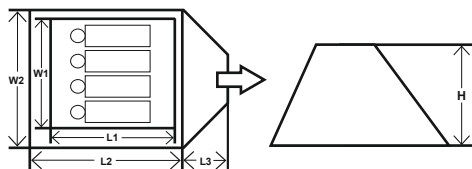

WARNING

IMPORTANT SAFETY INSTRUCTIONS READ AND FOLLOW ALL INSTRUCTIONS

Keep all flames and heat sources away from this tent fabric. We recommend that you always position your tent upwind from a camp fire. This will reduce the chances of having embers land on your tent. In case of fire, please find the exit to escape from the fire. Never set up the tent near the river, under the tree of other objective hazards.

Keep exits clear.

Make sure ventilation openings are open all the time to avoid suffocation.

SAVE THESE INSTRUCTIONS

ASSEMBLY

Setting up the tent

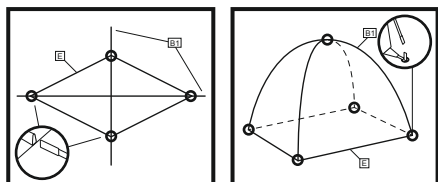

FIG1

FIG2

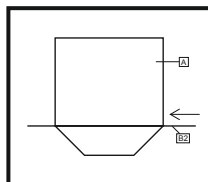

FIG3

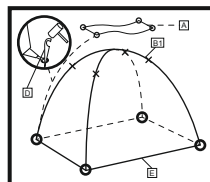

FIG4

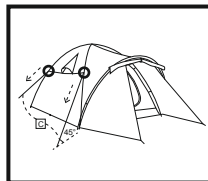

FIG5

1. Lay the inner tent<E> on the ground. Pull the four corners outwards.
Note: Make sure that the channels for the poles<B1> are facing upwards.
Note: Make sure that the zip on the entrance to the tent is closed.
2. Push the poles<B1> completely into the channels.(FIG1)
3. Stand the inner tent<E> up and push the ends of the poles<B1> into the ground sleeves (which are on the each corner of the inner tent<E>).(FIG2)
4. Fasten the roof of the inner tent<E> onto the pole junction with the sewn-on tie.(FIG2)
5. Push the pole<B2> completely into the channel on the awning of outer tent<A>.(FIG3)
6. Now carefully place the outer tent<A> over the inner tent<E>.(FIG4)
7. Push the ends of the pole<B2> into the ground sleeves(which are on the awning of the inner tent<A>).(FIG4)
8. Secure the outer tent<A> by pushing the tent pegs<D> into the ground loops.(FIG5)
9. Tie one end of the guy ropes<C>onto the four corner hoops of outer tent<A>.(FIG5)
10. Tie the other end onto the tent pegs<D> and fasten them by inserting the tent pegs<D> into ground.(FIG5)
11. **Note:** Ensure that guy ropes<C> are about at an angle of 45°
12. Do not pull the guy ropes<C> too tight.

DISASSEMBLE AND MAINTENANCE

Follow steps 1-12 in reverse order.

1. Clean the tent and remove any stains with sponge and cool water. Please use non-detergent soap for serious cleaning.
2. Never machine wash or machine dry the tent. Hand wash and air dry.
3. Please allow all parts to dry thoroughly before you repack the tent. This will prevent the formation from mould, bad odours and discoloration
4. Stitch with thread to repair minor leaks, fabrics and plastic sheets damage. Use ropes to connect broken frame parts. Use tapes to repair the coating broken parts.
5. Silicone spray could be use onto zippers if stick

STORAGE

Store the tent in the stuff sack and place it in a cool, dry area out of sunlight and away from heat sources and rodents.

Manuel de l'utilisateur

Modèle N°#68091

Tente ACTIVERIDGE 4

INTRODUCTION

Utilisation correcte

Toute utilisation autre que celle décrite et toute modification du produit ne sont pas autorisées et peuvent entraîner des blessures et/ou endommager le produit. Le fabricant n'est pas responsable des dégâts provoqués par une utilisation inappropriée. Le produit n'est pas destiné à un usage commercial.

Description des pièces et des caractéristiques

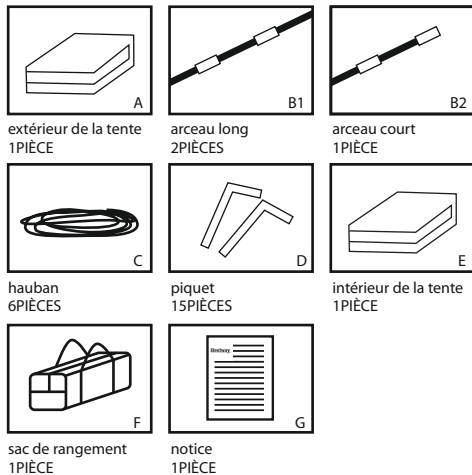

Dimensions de la tente :

Intérieur de la tente : 235cm x 205cm x 135cm

Extérieur de la tente : (100cm + 210cm) x 240cm x 135cm

Dimensions une fois montée : 320cm x 250cm

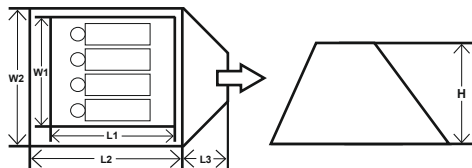

ATTENTION CONSIGNES DE SÉCURITÉ IMPORTANTES LISEZ ET SUIVEZ TOUTES LES INSTRUCTIONS

Conservez toutes les flammes et les sources de chaleur loin du tissu de cette tente. Nous vous recommandons de toujours positionner votre tente à contrevent d'un feu de camp. Cela réduira le risque que des braises atteignent votre tente. En cas d'incendie, utilisez la sortie pour échapper au feu.

Ne montez jamais la tente à proximité d'une rivière, sous un arbre ou d'autres risques objectifs.

Laissez la sortie dégagée. Vérifiez que les ouvertures d'aération soient toujours ouvertes pour éviter l'asphyxie.

CONSERVEZ CES INSTRUCTIONS

MONTAGE

Montage de la tente

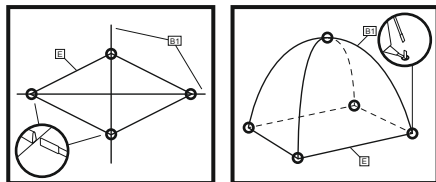

FIG1

FIG2

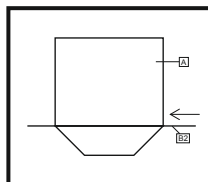

FIG3

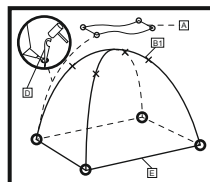

FIG4

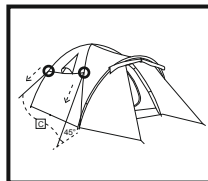

FIG5

- Étalez l'intérieur de la tente <E> sur le sol. Tirez les quatre angles vers l'extérieur.
Remarque : Vérifiez que les fourreaux pour les arceaux <B1> soient tournés vers le haut.
Remarque : Vérifiez que le zip de l'entrée de la tente soit fermé.
- Insérez entièrement les arceaux <B1> dans les fourreaux. (FIG1)
- Soulevez l'intérieur de la tente <E> et poussez les extrémités des arceaux <B1> dans les barres de fer qui se trouvent dans chaque angle de l'intérieur de la tente <E>. (FIG2)
- Fixez le toit de l'intérieur de la tente <E> à la jonction des arceaux avec les cordelettes cousues dessus. (FIG2)
- Poussez l'arceau <B2> complètement dans le fourreau sur l'auvent (extérieur de la tente <A>). (FIG3)
- Placez maintenant soigneusement l'extérieur de la tente <A> par-dessus l'intérieur de la tente <E>. (FIG4)
- Poussez les extrémités de l'arceau <B2> dans les barres de fer (qui se trouvent sur l'auvent de l'intérieur de la tente <A>). (FIG4)
- Sécurisez l'extérieur de la tente <A> en poussant les piquets de la tente <D> dans les boucles du sol. (FIG5)
- Attachez une extrémité des haubans <C> sur les cercles aux quatre angles de l'extérieur de la tente <A>. (FIG5)
- Fixez l'autre extrémité aux piquets <D> et attachez-les en plantant les piquets <D> dans le sol. (FIG5)
- Remarque :** vérifiez que les haubans <C> forment toujours un angle de 45°.
- Ne tirez pas trop sur les haubans <C>.

DÉMONTAGE ET ENTRETIEN

Suivez les étapes 1-12 dans le sens inverse.

- Nettoyez la tente sur l'extérieur et éliminez les taches avec une éponge et de l'eau froide. Veuillez utiliser un savon non détergent pour un nettoyage à fond.
- Ne lavez jamais et ne séchez jamais la tente en machine. Lavez-la à la main et laissez-la sécher à l'air libre.
- Attendez que toutes les pièces soient complètement sèches avant de ranger la tente. Cela évitera la formation de moisissure, d'odeurs nauséabondes et la décoloration.
- Utilisez du fil et une aiguille pour réparer les petites fuites ainsi que les dégâts au niveau des feuilles de tissu et de plastique. Utilisez des cordes pour relier les parties de la structure cassées. Utilisez du ruban adhésif pour réparer les pièces cassées servant de revêtement.
- Vous pouvez utiliser un spray au silicone pour les zips bloqués.

RANGEMENT

Rangez la tente dans sa sacoche et placez-la dans un endroit frais et sec, à l'abri du soleil et loin des sources de chaleur et des rongeurs.

Bedienungsanleitung

Modell-Nr.#68091

ACTIVERIDGE X4 Zelt

EINLEITUNG

Sachgemäße Nutzung

Jede andere Nutzung als die Beschriebene sowie jegliche Modifikation des Produkts sind nicht gestattet und können zu Verletzungen und/oder Beschädigungen des Produkts führen. Der Hersteller haftet nicht für Schäden, die durch unsachgemäße Nutzung entstehen. Dieses Produkt ist nicht für die kommerzielle Nutzung bestimmt.

Beschreibung der Teile und Funktionen

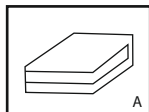

außenzelt
1ST

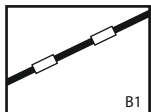

langer pfosten
2ST

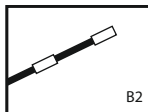

kurzer pfosten
1ST

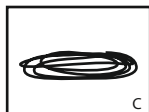

spannseil
6ST

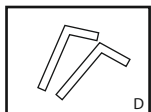

zeltring
15ST

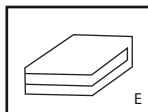

innenzelt
1ST

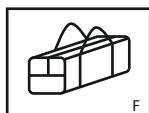

tragetasche
1ST

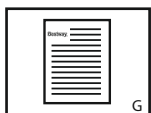

handbuch
1ST

Zeltabmessungen:

Innenzelt: 235cm x 205cm x 135cm

Außenzelt: (100cm + 210cm) x 240cm x 135cm

Aufbau-Abmessungen: 320cm x 250cm

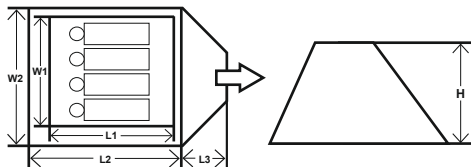

WARNUNG

WICHTIGE SICHERHEITSANWEISUNGEN

LESEN UND BEFOLGEN SIE ALLE ANWEISUNGEN

Halten Sie sämtliche Flamm- und Hitzequellen vom Zeltstoff fern.

Wir empfehlen, das Zelt immer gegen die Windrichtung eines eventuell vorhandenen Lagerfeuers zu platzieren. Dies reduziert das Risiko, das Glut auf Ihr Zelt geweht wird. Verlassen Sie im Brandfall sofort das Zelt durch den Ausgang.

Bauen Sie das Zelt niemals in der Nähe eines Flusses, unter einem Baum oder in anderen Gefahrenbereichen auf.

Halten Sie die Ausgänge frei. Stellen Sie sicher, dass sämtliche Lüftungsöffnungen jederzeit geöffnet sind, um Erstickungsgefahren zu vermeiden.

BEWAHREN SIE DIESE ANWEISUNGEN AUF

MONTAGE

Aufbau des Zelts



ABB2



ABB1

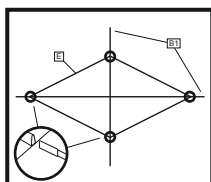

ABB3

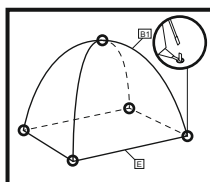

ABB4

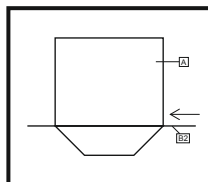

ABB5

1. Breiten Sie das Innenzelt <E> auf dem Boden aus. Ziehen Sie die vier Ecken nach außen.
Hinweis: Vergewissern Sie sich, dass Pfostendurchführungen <B1> nach oben zeigen.
Hinweis: Stellen Sie sicher, dass der Reißverschluss am Zelteingang geschlossen ist.
2. Setzen Sie die Pfosten <B1> vollständig in die Durchführungen ein. (ABB.1)
3. Richten Sie das Innenzelt <E> und schieben Sie die Enden der Pfosten <B1> in die Eisenstangen, die sich an jeder Ecke des Innenzelts <E> befinden. (ABB.2)
4. Befestigen Sie das Dach des Innenzelts <E> mit den angenähten Bändern an den Pfosten. (ABB.2)
5. Führen Sie die Stange <B2> vollständig in den Gestängekanal an der Markise <A> ein. (ABB.3)
6. Breiten Sie nun vorsichtig das Außenzelt <A> über dem Innenzelt <E> aus. (ABB.4)
7. Schieben Sie die Enden der Stange <B2> in die Metallstifte, die sich an jeder Ecke der Markise <A> befinden. (ABB.4)
8. Sichern Sie das Außenzelt <A>, indem Sie die Zeltringe <D> in die Bodenschlaufen schieben. (ABB.5)
9. Verbinden Sie je ein Ende der Spannseile <C> an den vier Eckreifen des Außenzelts. (ABB.5)
10. Befestigen Sie das andere Ende an den Zeltringen <D> und schieben Sie die Zeltringe <D> in den Boden. (ABB.5)
11. **Hinweis:** Stellen Sie sicher, dass die Spannseile <C> immer in einem Winkel von 45° gespannt werden.
12. Ziehen Sie die Spannseile <C> nicht zu fest.

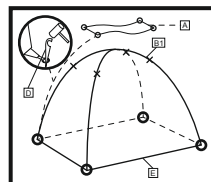
ABBAU UND WARTUNG

Führen Sie die Schritte 1-12 in umgekehrter Reihenfolge aus.

1. Stülpen Sie das Zelt von innen nach außen und entfernen Sie sämtliche Verschmutzungen mit einem Schwamm und kaltem Wasser. Bitte verwenden Sie zum Entfernen harntackiger Verschmutzungen detergensefreie Seife.
2. Reinigen Sie das Zelt niemals in der Waschmaschine und trocknen Sie es nicht im Wäschetrockner. Waschen Sie es mit der Hand und trocknen Sie es an der Luft.
3. Bitte lassen Sie alle Teile vollständig trocknen, ehe Sie das Zelt wieder verpacken. Dies beugt der Bildung von Schimmel, schlechten Gerüchen und Entfärbung vor.
4. Nähen Sie kleinere Löcher sowie kleinere Beschädigungen am Stoff und an den Kunststoffteilen mit Nadel und Faden zu. Verwenden Sie Seile, um gebrochene Rahmentteile zu verbinden. Verwenden Sie Klebeband, um Teile mit beschädigter Beschichtung zu reparieren.
5. Verwenden Sie Silikonspray für klemmende Reißverschlüsse.

LAGERUNG

Verstauen Sie das Zelt im Aufbewahrungssack und lagern Sie es an in einem kühlen, trockenen Ort ohne Sonneneinstrahlung, fern von Hitzequellen und sicher vor Nagetieren.

Manuale d' istruzioni

Modello No.#68091

Tenda ACTIVERIDGE 4

INTRODUZIONE

Uso corretto

Eventuali utilizzi diversi da quelli descritti o modifiche del prodotto non sono consentite e potrebbero causare lesioni personali e/o danni al prodotto. Il produttore non è responsabile per eventuali danni causati da un utilizzo errato. Il prodotto non è destinato a utilizzi commerciali.

Descrizione dei componenti e delle caratteristiche

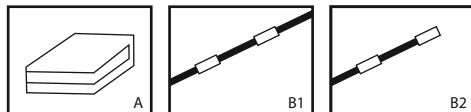

tenda esterna
1PZ

asta lunga
2PZ

asta corta
1PZ

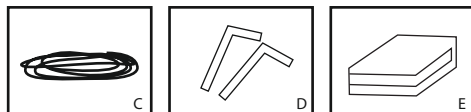

fune di ritenuta
6PZ

picchetto
15PZ

tenda interna
1PZ

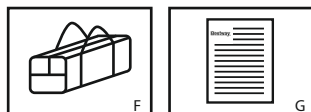

borsa per il trasporto
1PZ

manuale
1PZ

Dimensioni della tenda:

Dimensioni interne: 235cm x 205cm x 135cm

Dimensioni esterne: (100cm + 210cm) x 240cm x 135cm

Ingombro: 320cm x 250cm

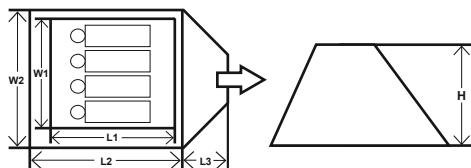

AVVERTENZA

ISTRUZIONI IMPORTANTI PER LA SICUREZZA ATTENERSI SCRUPolosAMENTE ALLE ISTRUZIONI

Non avvicinare mai fiamme e fonti di calore alla stoffa della tenda. Accendere eventuali fuochi sempre sopravvento alla tenda. In tal modo si riduce il rischio che la tenda venga colpita da un tizzone. In caso di incendio, uscire immediatamente dalla tenda.

Non installare la tenda in prossimità di corsi d'acqua, sotto gli alberi o in altre posizioni pericolose.

Mantenere sgombrare le vie d'uscita.

Accertarsi che le aperture per la ventilazione non siano ostruite per evitare soffocamenti.

CONSERVARE QUESTE ISTRUZIONI

MONTAGGIO

Montaggio della tenda

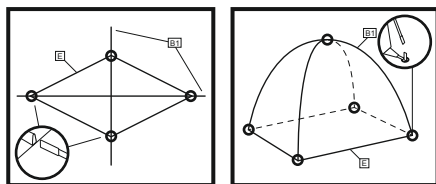

FIG1

FIG2

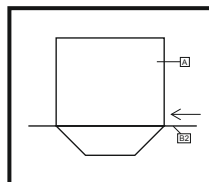

FIG3

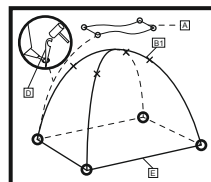

FIG4

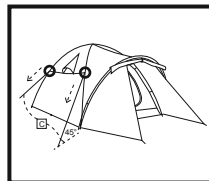

FIG5

1. Stendere la tenda interna (E) sul terreno. Tirare verso l'esterno i quattro angoli.

Nota: Accertarsi che i canali delle stecche (B1) siano rivolti verso l'alto.

Nota: Accertarsi che la chiusura lampo all'ingresso della tenda sia chiusa.

2. Spingere le aste (B1) interamente nei canali (FIG. 1)
3. Sollevare la parte interna della tenda (E) e spingere le estremità delle aste (B1) nelle aste di ferro collocate agli angoli della parte interna della tenda (E). (FIG. 2)
4. Fissare il tetto della parte interna della tenda (E) sulla giunzione delle aste con le stringhe cucite (FIG. 2)
5. Spingere l'asta<B2> interamente nel canale della tenda esterna<A> (FIG. 3)
6. Collocare con attenzione la tenda esterna<A> su quella interna<E> (FIG. 4)
7. Spingere le estremità dell'asta<B2> nelle barre di ferro collocate sulla tenda interna<A>(FIG. 4)
8. Fissare la tenda esterna<A> spingendo i picchetti<D> negli anelli sul terreno (FIG. 5)
9. Fissare un'estremità delle funi di ritenuta (C) sui quattro ganci angolari della parte esterna della tenda (A). (FIG. 5)
10. Stendere l'altra estremità sui picchetti (D) e fissarli inserendo i picchetti (D) sul terreno. (FIG. 5)
11. **Nota:** Accertarsi che le funi di ritenuta (C) formino un angolo di 45°.
12. Non tirare eccessivamente le funi di ritenuta (C).

SMONTAGGIO E MANUTENZIONE

Eseguire i passi da 1 a 12 in ordine inverso.

1. Pulire l'interno della tenda e togliere eventuali macchie con una spugna imbevuta di acqua calda. Per una pulizia approfondita, utilizzare un sapone delicato.
2. Non inserire la tenda in lavatrice o in asciugatrice. Lavarla a mano e asciugarla all'aria aperta.
3. Lasciare asciugare tutti i componenti della tenda prima di conservarla. In tal modo si evitano muffa, cattivi odori o decolorazioni.
4. Per riparare strappi, lacerazioni e piccoli danni del tessuto plastico, utilizzare ago e filo. Legare con una corda eventuali componenti del telaio danneggiati. Riparare le parti danneggiate con nastro adesivo.
5. Se le chiusure lampo si bloccano, utilizzare uno spray al silicone.

CONSERVAZIONE

Conservare la tenda nel sacco di stoffa e collocarla in un luogo fresco, asciutto, non esposto al sole e lontano da roditori e fonti di calore.

Gebruikershandleiding

Modelnr.#68091

ACTIVERIDGE 4 Tent

INTRODUCTIE

Correct gebruik

Elk gebruik dat verschilt van het beschreven gebruik of elke aanpassing van het product is niet toegestaan en kan resulteren in letsel en/of schade aan het product. De fabrikant is niet aansprakelijk voor schade veroorzaakt door incorrect gebruik. Het product is niet bedoeld voor commercieel gebruik.

Beschrijving van onderdelen en functies

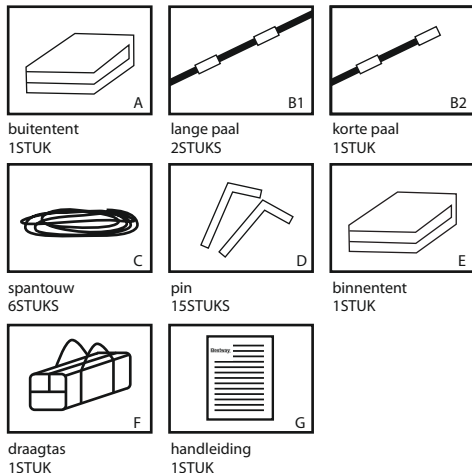

Tentafmetingen:

Binnentent: 235cm x 205cm x 135cm
Buitentent: (100cm + 210cm) x 240cm x 135cm
Afmeting tentopstelling: 320cm x 250cm

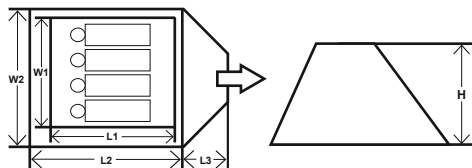

WAARSCHUWING BELANGRIJKE VEILIGHEIDSVORSCHRIFTEN LEES EN VOLG ALLE INSTRUCTIES

Alle vlammen en warmtebronnen op een afstand van dit tentmateriaal houden. We bevelen aan dat u de tent altijd met de wind mee van een kampvuur plaatst. Dit zal de kans verminderen om gloeiende as op uw tent te laten belanden. In het geval van brand, zoek de uitgang aan het vuur te ontsnappen. Stel nooit de tent op nabij een rivier, onder een boom of een ander gevaarlijke situatie.

Uitgangen vrij houden.

Zorg ervoor dat de ventilatie-openingen altijd open zijn om verstikking te voorkomen.

Bewaars deze instructies

MONTAGE

Installeren van de tent

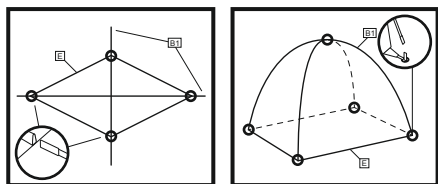

FIG1

FIG2

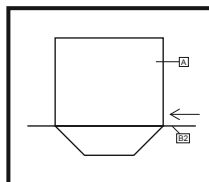

FIG3

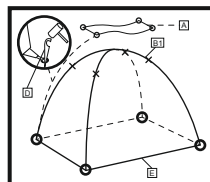

FIG4

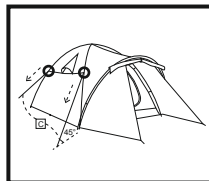

FIG5

1. Leg de binnentent <E> op de grond. Trek de vier hoeken naar buiten toe.
Opmerking: Zorg ervoor dat de kanalen voor de palen <B1> naar boven gericht zijn.
2. Plaats de palen <B1> volledig in de kanalen.(FIG1)
3. Zet de binnentent <E> rechtop en duw de einden van de palen <B1> in de staafijzers aan elke kant van de binnentent <E>.(FIG 2)
4. Bevestig het dak van de binnentent<E> op het paalkruispunt met de vastgenaaide touwen. (FIG 2)
5. Duw de paal<B2> volledig in het kanaal op het dekzeil (buitentent<A>).(FIG3)
6. Leg nu voorzichtig de buitentent<A> over de binnentent<E>.(FIG4)
7. Duw de einden van de paal<B2> in de staafijzers (op het dekzeil van de binnentent <A>).(FIG4)
8. Maak de buitentent <A> vast door de tentpinnen<D> in de grondlussen te duwen. (FIG5)
9. Bind één uiteinde van het spantouw <C> op de vier hoekringen van de buitentent <A>.(FIG 5)
10. Bind het andere uiteinde aan de tentpinnen <D> en zet ze vast ze door de tentpinnen <D> in de grond te duwen.(FIG 5)
11. **Opmerking:** Zorg ervoor dat de spantouwen <C> altijd in een hoek van 45° zijn.
12. Trek de spantouwen <C> niet te stevig aan.

DEMONTAGE EN ONDERHOUD

Volg stappen 1-12 in omgekeerde volgorde.

1. Reinig de tent binnenste buiten en verwijder vlekken met een spons en koud water. Gebruik non-detergente zeep voor een grondige reiniging.
2. De tent nooit in de machine wassen of drogen. Met de hand wassen en aan de lucht laten drogen.
3. Laat alle delen drogen voor u de tent opnieuw opvouwt. Dit verhindert het ontstaan van schimmel, slechte geuren en verkleuring.
4. Vastnaaien met draad om kleine lekken en schade aan textiel en plastic zeilen te repareren. Gebruik touwen om kapotte frame-onderdelen te verbinden. Gebruik tape om kapotte onderdelen te repareren.
5. Wanneer de ritsen haperen kan een siliconenspray worden gebruikt.

OPBERGING

Berg de tent op in de stuifzak en plaats op een koele, droge plaats uit het zonlicht en weg van warmtebronnen en knaagdieren.

Manual de uso Modelo N° 68091 Tienda ACTIVERIDGE 4

INTRODUCCIÓN

Uso correcto

Cualquier uso diferente al descrito o cualquier modificación del producto son inaceptables y pueden resultar en lesiones y/o daños al producto. El fabricante no se hace responsable de los daños causados por un uso inapropiado. Este producto no está pensado ni concebido para usos comerciales.

Descripción de las partes y características

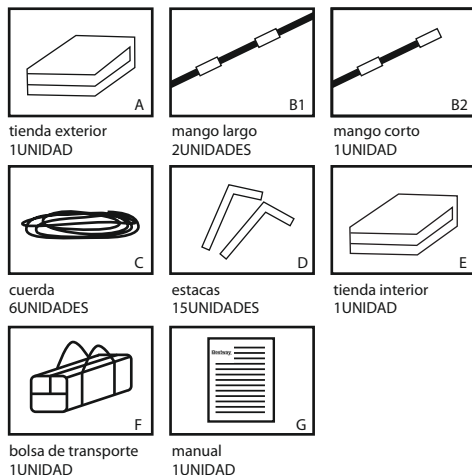

Dimensiones de la Tienda:

Interior: 235cm x 205cm x 135cm

Exterior: (100cm + 210cm) x 240cm x 135cm

Dimensiones de montaje: 320cm x 250cm

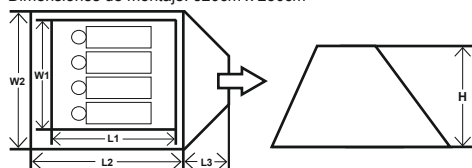

ADVERTENCIA INSTRUCCIONES DE SEGURIDAD IMPORTANTES LEA Y SIGA TODAS LAS INSTRUCCIONES

Mantenga las fuentes de fuego y calor alejadas del tejido de la tienda. Le recomendamos que coloque siempre la tienda contra el viento cuando esté cerca de un fuego de campamento. Esto reducirá las posibilidades de que las brasas lleguen a la tienda. En caso de fuego, por favor encuentre la salida para escapar del fuego.

Nunca coloque la tienda cerca del río, bajo los árboles u otros riesgos potenciales.

Mantenga las salidas despejadas.

Asegúrese de que las salidas de ventilación estén siempre abiertas para evitar la asfixia.

CONSERVE ESTAS INSTRUCCIONES

MONTAJE

Montar la tienda

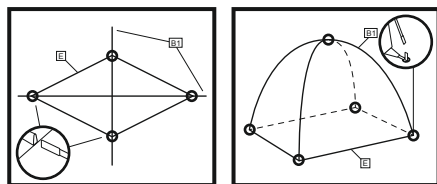

FIG1

FIG2

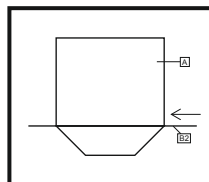

FIG3

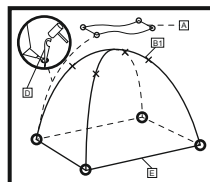

FIG4



FIG5

1. Extienda la tienda interior <E> plana sobre el suelo. Tire de las cuatro esquinas hacia fuera.
Nota: Asegúrese de que los canales para los tubos <B1> estén mirando hacia arriba.
Nota: Asegúrese de que la cremallera de la entrada de la tienda está cerrada.
2. Inserte los tubos <B1> completamente dentro de los canales.(FIG1)
3. Levante la tienda interior <E> y presione los extremos de los tubos<B1> dentro de las barras de hierro que hay en cada esquina de la tienda interior <E>.(FIG2)
4. Ate el tejado de la tienda interior <E> en la unión de los tubos con la cuerda cosida. (FIG2)
5. Introduzca completamente el tubo<B2> dentro del canal del toldo (tienda exterior<A>).(FIG3)
6. Ahora extienda con cuidado la tienda exterior<A> sobre la interior<E>.(FIG4).
7. Presione los extremos de los tubos<B2> dentro de las barras de hierro (que están en cada esquina de la tienda interior<A>).(FIG4).
8. Asegure la tienda exterior<A> introduciendo las estacas<D> dentro de las trabillas del suelo.(FIG5)
9. Ate uno de los extremos de las cuerdas <C> a los cuatro arcos de la tienda exterior <A>.(FIG5)
10. Ate el otro extremo a las estacas de la tienda <D> y ajústelas clavando las estacas <D> en el suelo. (FIG5)
11. **Nota:** Asegúrese de que las cuerdas <C> mantienen siempre un ángulo de 45°.
12. No apriete demasiado las cuerdas <C>.

DESMONTAJE Y MANTENIMIENTO

Siga los pasos 1-12 en el orden inverso.

1. Limpie la tienda desde dentro hacia fuera, y quite cualquier mancha con una esponja y agua fría. Por favor, use jabón no-detergente para una limpieza más a fondo.
2. Nunca lave ni seque la tienda a máquina. Lavado a mano y secado al aire.
3. Por favor, espere a que todas las partes se hayan secado completamente antes de guardar la tienda. Esto prevendrá la formación de moho, los malos olores y la decoloración.
4. Cosa con hilo para reparar goteras menores y daños en el tejido o el plástico. Use cuerdas para unir partes de la estructura rotas. Use cinta adhesiva para reparar partes del revestimiento rotas.
5. Si se atascan las cremalleras puede usar un espray de silicona.

ALMACENAMIENTO

Almacene la tienda en el saco proporcionado y guárdela en un lugar fresco y seco alejado de la luz solar y de fuentes de calor y roedores.

Brugervejledning Model Nr.#68091 ACTIVERIDGE 4 telt

INDLEDNING

Korrekt brug

Al anden brug end den, der beskrives, eller ændringer af produktet er ikke tilladt og kan medføre personskader eller skader på produktet. Producenten hæfter ikke for skader som følge af forkert brug. Produktet er ikke beregnet til kommerciel brug.

Beskrivelse af dele, funktioner og egenskaber

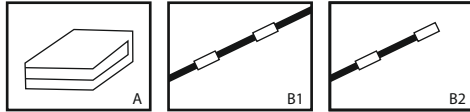

ydertelt

15TK

lang stang

25TK

kort stang

15TK

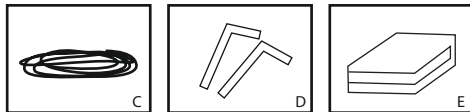

bardunsnor

65TK

pløk

155TK

indertelt

15TK



bæretaske

15TK

vejledning

15TK

Teltets mål:

Indertelt: 235cm x 205cm x 135cm

Ydertelt: (100cm + 210cm) x 240cm x 135cm

Grundmål: 320cm x 250cm

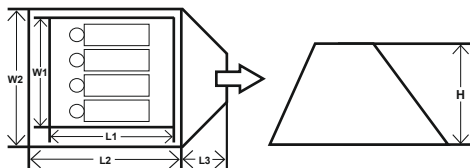

ADVARSEL

VIGTIGE SIKKERHEDSINSTRUKSER

LÆS OG FØLG ALLE ANVISNINGER

Hold al åben ild og alle varmekilder borte fra denne teltduk. Vi tilråder, at du altid placerer teltet på vind siden af eventuelle lejrballer. Dette vil nedsætte risikoen for, at der lander gnister på teltet. I tilfælde af brand skal søges mod udgangen for at komme væk fra ilden.

Sæt aldrig teltet op tæt på en flod, under et træ eller andre mulige farer.

Hold udgangene ryddet.

Sørg for, at ventilationsåbningerne altid er åbne, for at undgå kvælningsulykker.

GEM ANVISNINGERNE

OPSÆTNING

Opsætning af teltet

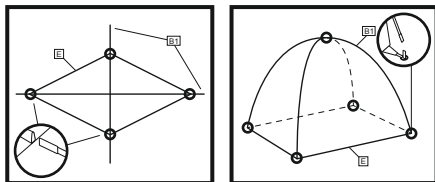

FIG1

FIG2

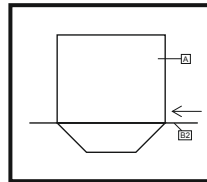

FIG3

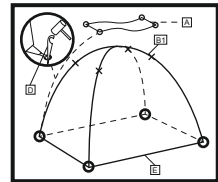

FIG4

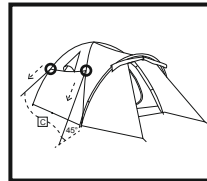

FIG5

- Læg inderteltet <E> fladt på jorden. Træk de fire hjørner udad.
Bemærk: Sørg for, at kanalerne til stængerne <B1> vender opad.
Bemærk: Sørg for, at lynlåsen til teltindgangen er lukket.
- Sæt stængerne <B1> helt ind i kanalerne.(FIG1)
- Rejs inderteltet <E> op og tryk enderne af stængerne <B1> ind i jernstængerne på hvert hjørne af inderteltet <E>.(FIG2)
- Fastgør taget på inderteltet <E> på stængerne kryds med de påsyede bændsler. (FIG2)
- Tryk stangen<B2> helt ind i teltdugens kanal (ydertelt<A>).(- FIG3)
- Læg nu omhyggeligt yderteltet <A> over inderteltet <E>.(FIG4)
- Tryk enderne på stangen<B2> ind i jernstængerne (der er i teltdugen på inderteltet) <A>.(FIG4)
- Fastgør yderteltet<A> ved at trykke teltpløkkene<D> ned i bundens øjer.(FIG5)
- Bind den ene ende af bardunerne <C> til de fire hjørneringeringer på yderteltet <A>.(FIG5)
- Sæt den anden ende på teltpløkkene <D> og fastgør dem ved at sætte teltpælene <D> i jorden. (FIG5)
- Bemærk:** Sørg for, at bardunerne <C> altid står i en vinkel på 45°.
- Spænd ikke bardunerne <C> for hårdt.

ADSKILLELSE OG VEDLIGEHOLDELSE

Følg trin 1-12 i modsat rækkefølge.

- Rengør teltet indefra og ud, og fjern eventuelle pletter og skjolder med en svamp og koldt vand. Brug sæbe uden rensmiddel til større rengøring.
- Teltet må aldrig komme i vaskemaskine eller tørretumbler. Vaskes i hånden og lufttørres.
- Lad alle dele tørre grundigt, før teltet pakkes sammen igen. Det forebygger dannelse af mug, dårlig lugt og misfarvning.
- Sy med tråd ved reparation af mindre utætheder og skader på stof- og plastikdug. Knækkede stænger bindes sammen med reb. Iurevne dele repareres med tape.
- Genstridige lynlåse kan smøres med en silikonespray.

OPBEVARING

Teltet opbevares i stofposen og anbringes køligt og tørt, beskyttet mod sollys og på afstand af varmekilder og skadedyr.

Manual do proprietário

Modelo N.º #68091

ACTIVERIDGE 4 Pessoas

INTRODUÇÃO

Uso Adequado

Qualquer outra utilização que não a descrita ou qualquer modificação do produto não é permitida e pode resultar em ferimentos e/ou danos no produto. O fabricante não é responsável por danos causados pelo uso indevido. O produto não foi concebido para utilização comercial.

Descrição das peças e características

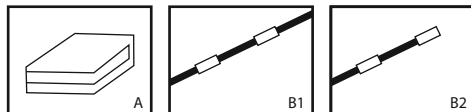

tenda exterior
1PC

haste comprida
2PCS

haste curta
1PC

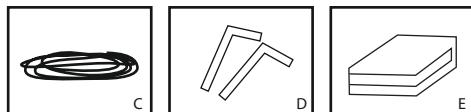

corda de guia
6PCS

estaca
15PCS

tenda interior
1PC

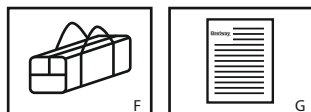

saco de transporte
1PC

manual
1PC

Dimensões da Tenda:

Tenda Interior: 235cm x 205cm x 135cm

Tenda Exterior: (100cm + 210cm) x 240cm x 135cm

Dimensão de montagem: 320cm x 250cm

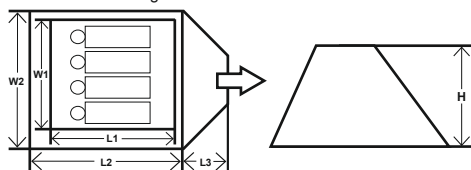

AVISO

INSTRUÇÕES DE SEGURANÇA IMPORTANTES

LEIA E SIGA TODAS AS INSTRUÇÕES

Mantenha todas as fontes de chama e calor afastadas deste material de tenda. Recomendamos que posicione sempre a sua tenda contra o vento em relação a uma fogueira de campismo. Isto reduzirá a possibilidade de cairem faíscas sobre a sua tenda. Em caso de incêndio, procure a saída para fugir do fogo. Nunca monte a tenda perto do rio, sob uma árvore ou outros perigos objectivos.

Mantenha as saídas desimpedidas.

Certifique-se que as saídas de ventilação estão sempre abertas para evitar a asfixia.

GUARDE ESTAS INSTRUÇÕES

MONTEGEM

Montagem da tenda

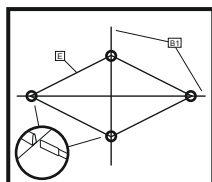

FIG1

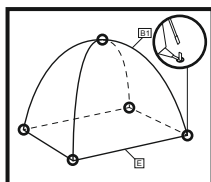

FIG2

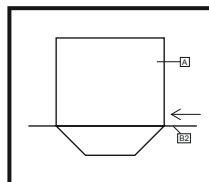

FIG3

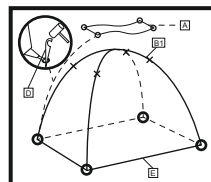

FIG4

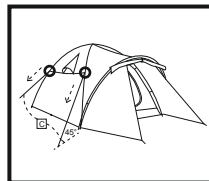

FIG5

1. Estenda a tenda interior <E> no solo. Puxe os quatro cantos para fora.
Nota: Certifique-se que os canais para os postes <B1> estão voltados para cima.
Nota: Certifique-se que o fecho zipper na entrada da tenda está fechado.
2. Empurre as hastes <B1> completamente nos canais.(FIG1)
3. Erga a tenda interior <E> e empurre as extremidades dos postes <B1> nas barras de ferros que estão colocadas em cada canto da tenda interior <E>.(FIG2)
4. Prenda o tecto da tenda interior <E> na junção das hastes com a braçadeira aí cozida. (FIG2)
5. Empurre a haste<B2> completamente para o canal no avançado(tenda exterior <A>).(FIG3)
6. Agora coloque cuidadosamente a tenda exterior<A> sobre a tenda interior <E>.(FIG4)
7. Empurre as extremidades da haste <B2> para as barras de ferro (que estão no avançado da tenda interior<A>).(FIG4)
8. Fixe a tenda exterior<A> empurrando as estacas da tenda <D> para os laços de solo.(FIG5)
9. Aperte uma extremidade das cordas de guia <C>nos laços dos quatro cantos da tenda exterior <A>.(FIG5)
10. Aperte a outra extremidade nas estacas da tenda <D> e aperte-as inserindo as estacas <D> no solo. (FIG5)
11. **Nota:** Certifique-se que as cordas de guia <C> estão sempre a um ângulo de 45°.
12. Não puxe as cordas de guia <C> demasiado justas.

DESMONTAGEM E MANUTENÇÃO

Siga os passos 1-12 em ordem inversa.

1. Limpe a tenda de dentro para fora, e remova quaisquer manchas com uma esponja e água fria. Por favor utilize sabão não-detergente para uma limpeza mais séria.
2. Nunca lave ou seque a tenda na máquina. Lave à mão e deixe secar ao ar.
3. Deixe que todas as peças sequem completamente antes de voltar a embalar a tenda. Isto evitará a formação de fungos, maus odores e descoloração.
4. Coza com fio para reparar pequenos rasgões, danos nos tecidos e folhas de plástico. Utilize cordas para ligar peças da estrutura partidas. Utilize fita para reparar o revestimento de peças partidas.
5. Pode utilizar spray de silicone nos zippers caso estes fiquem presos.

ARMAZENAMENTO

Armazene a tenda no saco de transporte e coloque-a num local fresco e seco fora da exposição solar directa e afastada de fontes de calor e roedores.

ΕΓΧΕΙΡΙΔΙΟ ΟΔΗΓΙΩΝ ΤΟΥ ΙΔΙΟΚΤΗΤΗ

ΜΟΝΤΕΛΟ ΑΡΙΘ. #68091

ACTIVERIDGE 4 ΣΚΗΝΗ

ΕΙΣΑΓΩΓΗ

ΣΩΣΤΗ ΧΡΗΣΗ

ΟΠΟΙΑΔΗΠΟΤΕ ΑΛΛΗ ΧΡΗΣΗ ΕΚΤΟΣ ΑΠΟ ΕΚΕΙΝΗ ΠΟΥ ΠΕΡΙΓΡΑΦΕΤΑΙ Η ΟΠΟΙΑΔΗΠΟΤΕ ΤΡΟΠΟΠΟΙΗΣΗ ΤΟΥ ΠΡΟΪΟΝΤΟΣ ΔΕΝ ΕΙΝΑΙ ΕΠΙΤΡΕΠΤΗ ΚΑΙ ΜΠΟΡΕΙ ΝΑ ΠΡΟΚΑΛΕΣΕΙ ΤΡΑΥΜΑΤΙΣΜΟ Η/ΚΑΙ ΒΛΑΒΗ ΣΤΟ ΠΡΟΪΟΝ. Ο ΚΑΤΑΣΚΕΥΑΣΤΗΣ ΔΕΝ ΕΥΘΥΝΕΤΑΙ ΓΙΑ ΖΗΜΙΕΣ ΠΟΥ ΠΡΟΚΑΛΟΥΝΤΑΙ ΑΠΟ ΛΑΘΑΣΜΕΝΗ ΧΡΗΣΗ. ΤΟ ΠΡΟΪΟΝ ΔΕΝ ΠΡΟΟΡΙΖΕΤΑΙ ΓΙΑ ΕΜΠΟΡΙΚΗ ΧΡΗΣΗ.

ΠΕΡΙΓΡΑΦΗ ΕΞΑΡΤΗΜΑΤΩΝ ΚΑΙ ΧΑΡΑΚΤΗΡΙΣΤΙΚΩΝ

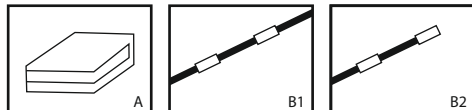

ΕΣΩΤΕΡΙΚΗ ΣΚΗΝΗ
1ΤΜΧ

ΜΑΚΡΥΣ ΣΤΥΛΟΣ
2ΤΜΧ

ΚΟΝΤΟΣ ΣΤΥΛΟΣ
1ΤΜΧ

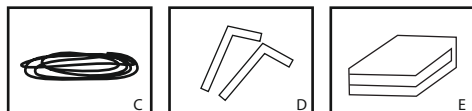

ΣΧΟΙΝΙ ΑΝΤΙΣΤΗΡΙΞΗΣ
6ΤΜΧ

ΠΑΣΑΛΑΚΙ
15ΤΜΧ

ΕΣΩΤΕΡΙΚΗ ΣΚΗΝΗ
1ΤΜΧ



ΤΣΑΝΤΑ ΜΕΤΑΦΟΡΑΣ
1ΤΜΧ

ΕΓΧΕΙΡΙΔΙΟ
1ΤΜΧ

ΔΙΑΣΤΑΣΕΙΣ ΣΚΗΝΗΣ:

ΙΕΣΩΤΕΡΙΚΗ ΣΚΗΝΗ: 235εκ.ατ. x 205εκ.ατ. x 135εκ.ατ.

ΕΞΩΤΕΡΙΚΗ ΣΚΗΝΗ: (100εκ.ατ. + 210εκ.ατ.) x 240εκ.ατ. x 135εκ.ατ.

ΔΙΑΣΤΑΣΗ ΓΙΑ ΣΤΗΣΙΜΟ: 320εκ.ατ. x 250εκ.ατ.

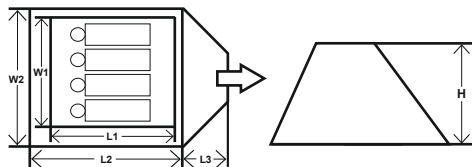

ΠΡΟΕΙΔΟΠΟΙΗΣΗ

ΣΗΜΑΝΤΙΚΕΣ ΟΔΗΓΙΕΣ ΑΣΦΑΛΕΙΑΣ

ΔΙΑΒΑΣΤΕ ΚΑΙ ΑΚΟΛΟΥΘΗΣΤΕ ΟΛΕΣ ΤΙΣ ΟΔΗΓΙΕΣ ΚΡΑΤΗΣΤΕ ΚΑΘΕ ΦΛΟΓΑ ΚΑΙ ΠΗΓΗ ΘΕΡΜΟΤΗΤΑΣ ΜΑΚΡΙΑ ΑΠΟ ΤΟ ΥΦΑΣΜΑ ΛΥΤΗΣ ΤΗΣ ΣΚΗΝΗΣ. ΣΥΝΙΣΤΟΥΜΕ ΠΑΝΤΟΤΕ ΝΑ ΤΟΠΟΘΕΤΕΙΤΕ ΤΗ ΣΚΗΝΗ ΣΑΣ ΠΡΟΣΗΝΕΜΑ ΑΠΟ ΤΗ ΦΟΤΙΑ ΚΑΤΑΣΚΗΝΩΣΗΣ. ΑΥΤΟ ΘΑ ΜΕΙΩΣΕΙ ΤΙΣ ΠΙΘΑΝΟΤΗΤΕΣ ΝΑ ΦΕΡΕΙ Ο ΑΕΡΑΣ ΑΝΑΜΜΕΝΑ ΚΑΡΒΟΥΝΑ ΕΠΙΛΑΝΩ ΣΤΗ ΣΚΗΝΗ ΣΑΣ. ΣΕ ΠΕΡΙΠΤΩΣΗ ΠΥΡΚΑΓΙΑΣ, ΠΑΡΑΚΑΛΟΥΜΕ ΒΡΕΙΤΕ ΤΗΝ ΕΞΟΔΟ ΓΙΑ ΝΑ ΔΙΑΦΥΓΕΤΕ ΑΠΟ ΤΗ ΦΟΤΙΑ.

ΠΟΤΕ ΜΗΝ ΣΤΗΝΕΤΕ ΤΗ ΣΚΗΝΗ ΚΟΝΤΑ ΣΕ ΠΟΤΑΜΙ, ΚΑΤΩ ΑΠΟ ΤΟ ΔΕΝΤΡΟ Η ΑΛΛΟΥΣ ΑΝΤΙΚΕΙΜΕΝΟΥΣ ΚΙΝΔΥΝΟΥΣ. ΔΙΑΤΗΡΗΣΤΕ ΕΛΕΥΘΕΡΕΣ ΤΙΣ ΕΞΟΔΟΥΣ. ΒΕΒΑΙΩΘΕΙΤΕ ΟΤΙ ΤΑ ΑΝΟΙΓΜΑΤΑ ΕΞΑΕΡΙΣΜΟΥ ΕΙΝΑΙ ΔΙΑΡΚΩΣ ΑΝΟΙΧΤΑ ΓΙΑ ΤΗΝ ΑΠΟΦΥΓΗ ΑΣΦΥΞΙΑΣ.

ΦΥΛΑΞΤΕ ΤΙΣ ΟΔΗΓΙΕΣ

ΣΥΝΑΡΜΟΛΟΓΗΣΗ ΣΤΗΣΙΜΟ ΤΗΣ ΣΚΗΝΗΣ

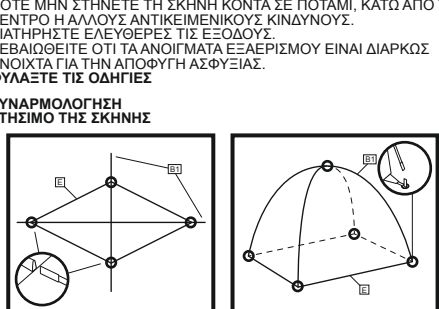

EIK1

EIK2

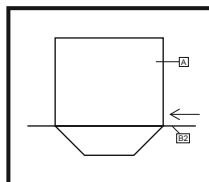

EIK3

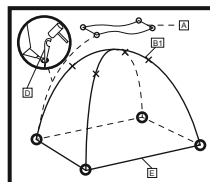

EIK4

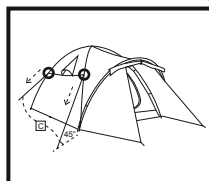

EIK5

1. ΑΠΛΩΣΤΕ ΤΗΝ ΕΣΩΤΕΡΙΚΗ ΣΚΗΝΗ <Ε> ΣΤΟ ΕΔΑΦΟΣ. ΤΡΑΒΗΣΤΕ ΤΙΣ ΤΕΣΣΕΡΙΣ ΓΩΝΙΕΣ ΠΡΟΣ ΤΑ ΕΞΩ. ΣΗΜΕΙΩΣΗ: ΒΕΒΑΙΩΘΕΙΤΕ ΟΤΙ ΟΙ ΥΠΟΔΟΧΕΣ ΓΙΑ ΤΟΥΣ ΣΤΥΛΟΥΣ <Β1> ΕΙΝΑΙ ΣΤΗΝ ΕΠΙΛΑΝΩ ΠΛΕΥΡΑ. ΣΗΜΕΙΩΣΗ: ΒΕΒΑΙΩΘΕΙΤΕ ΟΤΙ ΤΟ ΦΕΡΜΟΥΑΡ ΣΤΗΝ ΕΙΣΟΔΟ ΤΗΣ ΣΚΗΝΗΣ ΕΙΝΑΙ ΚΛΕΙΣΤΟ.
2. ΠΙΕΣΤΕ ΤΟΥΣ ΣΤΥΛΟΥΣ <Β1> ΕΝΤΕΛΩΣ ΜΕΣΑ ΣΤΙΣ ΥΠΟΔΟΧΕΣ. (ΕΙΚ. 1)
3. ΣΤΗΣΤΕ ΤΗΝ ΕΣΩΤΕΡΙΚΗ ΣΚΗΝΗ <Ε> ΚΑΙ ΠΙΕΣΤΕ ΤΑ ΑΚΡΑ ΤΩΝ ΣΤΥΛΩΝ <Β1> ΜΕΣΑ ΣΤΙΣ ΜΕΤΑΛΛΙΚΕΣ ΡΑΒΔΟΥΣ ΠΟΥ ΒΡΙΣΚΟΝΤΑΙ ΣΕ ΚΑΘΕ ΓΩΝΙΑ ΤΗΣ ΕΣΩΤΕΡΙΚΗΣ ΣΚΗΝΗΣ <Ε>. (ΕΙΚ. 2)
4. ΣΤΕΡΕΩΣΤΕ ΤΗΝ ΟΡΟΦΗ ΤΗΣ ΕΣΩΤΕΡΙΚΗΣ ΣΚΗΝΗΣ <Ε> ΕΠΑΝΩ ΣΤΗΝ ΕΝΩΣΗ ΤΩΝ ΣΤΥΛΩΝ ΜΕ ΤΑ ΚΟΡΔΟΝΙΑ ΠΟΥ ΕΙΝΑΙ ΡΑΜΜΕΝΑ ΕΠΙΛΑΝΩ. (ΕΙΚ. 2)
5. ΠΙΕΣΤΕ ΤΟ ΣΤΥΛΟ <Β2> ΕΝΤΕΛΩΣ ΜΕΣΑ ΣΤΗΝ ΥΠΟΔΟΧΗ ΤΟΥ ΣΚΙΑΣΤΡΟΥ (ΕΣΩΤΕΡΙΚΗ ΣΚΗΝΗ <Α>). (ΕΙΚ. 3)
6. ΤΩΡΑ ΤΟΠΟΘΕΤΗΣΤΕ ΠΡΟΣΕΚΤΙΚΑ ΤΗΝ ΕΣΩΤΕΡΙΚΗ ΣΚΗΝΗ <Α> ΠΑΝΩ ΑΠΟ ΤΗΝ ΕΣΩΤΕΡΙΚΗ ΣΚΗΝΗ <Ε>. (ΕΙΚ. 4)
7. ΠΙΕΣΤΕ ΤΑ ΑΚΡΑ ΤΩΝ ΣΤΥΛΩΝ <Β2> ΣΤΙΣ ΜΕΤΑΛΛΙΚΕΣ ΡΑΒΔΟΥΣ (ΠΟΥ ΒΡΙΣΚΟΝΤΑΙ ΣΤΟ ΣΚΙΑΣΤΡΟ ΤΗΣ ΕΣΩΤΕΡΙΚΗΣ ΣΚΗΝΗΣ <Α>). (ΕΙΚ. 4)
8. ΣΤΕΡΕΩΣΤΕ ΜΕ ΑΣΦΑΛΕΙΑ ΤΗΝ ΕΣΩΤΕΡΙΚΗ ΣΚΗΝΗ <Α> ΠΙΕΖΟΝΤΑΣ ΤΑ ΠΑΣΑΛΑΚΙΑ ΤΗΣ ΣΚΗΝΗΣ <D> ΣΤΙΣ ΘΗΛΙΕΣ ΠΟΥ ΕΙΝΑΙ ΣΤΟ ΕΔΑΦΟΣ. (ΕΙΚ. 5)
9. ΔΕΣΤΕ ΤΟ ΕΝΑ ΑΚΡΟ ΤΩΝ ΣΧΟΙΝΙΩΝ ΑΝΤΙΣΤΗΡΙΞΗΣ <C> ΣΤΙΣ ΤΕΣΣΕΡΙΣ ΓΩΝΙΑΚΕΣ ΘΗΛΙΕΣ ΤΗΣ ΕΣΩΤΕΡΙΚΗΣ ΣΚΗΝΗΣ <Α>. (ΕΙΚ. 5)
10. ΔΕΣΤΕ ΤΟ ΑΛΛΟ ΑΚΡΟ ΤΟΥΣ ΠΑΝΩ ΣΤΑ ΠΑΣΑΛΑΚΙΑ ΤΗΣ ΣΚΗΝΗΣ <D> ΚΑΙ ΣΤΕΡΕΩΣΤΕ ΤΑ ΜΠΗΓΟΝΤΑ ΤΑ ΠΑΣΑΛΑΚΙΑ ΤΗΣ ΣΚΗΝΗΣ <D> ΣΤΟ ΕΔΑΦΟΣ. (ΕΙΚ. 5)
11. ΣΗΜΕΙΩΣΗ: ΒΕΒΑΙΩΘΕΙΤΕ ΟΤΙ ΤΑ ΣΧΟΙΝΙΑ ΑΝΤΙΣΤΗΡΙΞΗΣ <C> ΕΙΝΑΙ ΠΑΝΤΟΤΕ ΣΕ ΓΩΝΙΑ 45°.
12. ΜΗΝ ΠΑΡΑΣΦΕΙΣΤΕ ΤΑ ΣΧΟΙΝΙΑ ΑΝΤΙΣΤΗΡΙΞΗΣ <C>.

ΑΠΟΣΥΝΑΡΜΟΛΟΓΗΣΗ ΚΑΙ ΣΥΝΤΗΡΗΣΗ

ΑΚΟΛΟΥΘΗΣΤΕ ΤΑ ΒΗΜΑΤΑ 1-12 ΜΕ ΤΗΝ ΑΝΤΙΣΤΡΟΦΗ ΣΕΙΡΑ.

1. ΚΑΘΑΡΙΣΤΕ ΤΗ ΣΚΗΝΗ ΑΠΟ ΜΕΣΑ ΠΡΟΣ ΤΑ ΕΞΩ, ΚΑΙ ΑΦΑΙΡΕΣΤΕ ΤΥΧΟΝ ΛΕΚΕΔΕΣ ΜΕ ΣΦΟΥΓΓΑΡΙ ΚΑΙ ΚΡΥΟ ΝΕΡΟ. ΠΑΡΑΚΑΛΟΥΜΕ ΧΡΗΣΙΜΟΠΟΙΗΣΤΕ ΣΑΓΟΥΝΙ ΧΩΡΙΣ ΑΠΟΡΡΥΠΑΝΤΙΚΟ ΓΙΑ ΣΟΒΑΡΟ ΚΑΘΑΡΙΣΜΟ.
2. ΠΟΤΕ ΜΗΝ ΒΑΖΕΤΕ ΤΗ ΣΚΗΝΗ ΣΤΟ ΠΛΥΝΤΗΡΙΟ Η ΣΤΟ ΣΤΕΓΝΩΤΗΡΙΟ. ΠΛΥΝΕΤΕ ΣΤΟ ΧΕΡΙ ΚΑΙ ΣΤΕΓΝΩΣΤΕ ΣΤΟΝ ΑΕΡΑ.
3. ΠΑΡΑΚΑΛΟΥΜΕ ΑΦΗΣΤΕ ΟΛΑ ΤΑ ΜΕΡΗ ΝΑ ΣΤΕΓΝΩΣΟΥΝ ΚΑΛΑ ΠΡΙΝ ΣΥΣΚΕΥΑΣΤΕ ΕΚ ΝΕΟΥ ΤΗ ΣΚΗΝΗ. ΑΥΤΟ ΘΑ ΕΜΠΟΔΙΣΕΙ ΤΟ ΣΧΗΜΑΤΙΣΜΟ ΜΟΥΧΛΑΣ, ΤΙΣ ΔΥΣΑΡΣΤΕΣ ΟΣΜΕΣ ΚΑΙ ΤΟΝ ΑΠΟΧΡΟΜΑΤΙΣΜΟ.
4. ΡΑΨΤΕ ΜΕ ΚΛΩΣΤΗ ΓΙΑ ΝΑ ΕΠΙΣΚΕΥΑΣΤΕ ΜΙΚΡΕΣ ΔΙΑΡΡΟΕΣ Η ΖΗΜΙΕΣ ΣΤΑ ΥΦΑΣΜΑΤΑ ΚΑΙ ΣΤΑ ΠΛΑΣΤΙΚΑ ΦΥΛΛΑ. ΧΡΗΣΙΜΟΠΟΙΗΣΤΕ ΣΧΟΙΝΙΑ ΓΙΑ ΝΑ ΣΥΝΔΕΣΤΕ ΣΠΛΑΣΜΕΝΑ ΕΞΑΡΤΗΜΑΤΑ ΤΟΥ ΠΛΑΙΣΙΟΥ. ΧΡΗΣΙΜΟΠΟΙΗΣΤΕ ΤΑΙΝΙΑ ΓΙΑ ΝΑ ΕΠΙΣΚΕΥΑΣΤΕ ΣΠΛΑΣΜΕΝΑ ΤΜΗΜΑΤΑ ΤΗΣ ΕΠΙΚΛΥΨΗΣ.
5. ΣΠΡΕΙ ΣΙΛΙΚΟΝΗΣ ΜΠΟΡΕΙ ΝΑ ΧΡΗΣΙΜΟΠΟΙΗΘΕΙ ΣΤΑ ΦΕΡΜΟΥΑΡ. ΕΑΝ ΚΟΛΛΗΣΟΥΝ.

ΑΠΟΘΗΚΕΥΣΗ

ΑΠΟΘΗΚΕΥΣΤΕ ΤΗ ΣΚΗΝΗ ΣΤΟ ΣΑΚΟ ΤΗΣ ΚΑΙ ΤΟΠΟΘΕΤΗΣΤΕ ΤΗΝ ΣΕ ΔΡΟΣΕΡΟ, ΞΗΡΟ ΧΩΡΟ, ΜΑΚΡΙΑ ΑΠΟ ΤΟ ΗΛΙΑΚΟ ΦΩΣ ΚΑΙ ΜΑΚΡΙΑ ΑΠΟ ΠΗΓΕΣ ΘΕΡΜΟΤΗΤΑΣ ΚΑΙ ΤΡΩΚΤΙΚΑ.

Руководство пользователя

Модель №68091

Палатка ACTIVERIDGE 4

ВВЕДЕНИЕ

Правила использования

Использование изделия в каких-либо иных целях, кроме описанных, и любое его изменение являются недопустимыми и могут привести к травмированию и/или повреждению изделия. Производитель не несет ответственности за ущерб, возникший в результате ненадлежащего использования. Изделие не предназначено для коммерческого использования.

Описание компонентов и функций

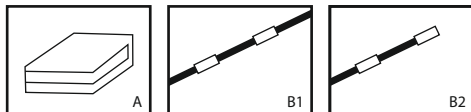

наружный тент
1ШТ.

длинный шест
2ШТ.

короткий шест
1ШТ.

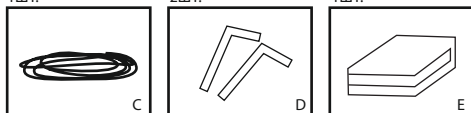

растяжка
6ШТ.

колышек
15ШТ.

внутренняя палатка
1ШТ.



сумка для переноски
1ШТ.

инструкция
1ШТ.

Габариты палатки:

Внутренняя палатка: 235см x 205см x 135см

Внешняя палатка: (100см + 210см) x 240см x 135см

Размеры площадки для установки: 320см x 250см

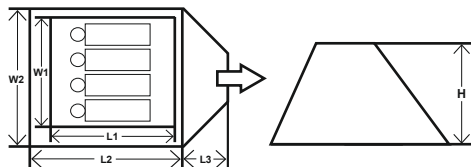

ВНИМАНИЕ!

ВАЖНЫЕ ИНСТРУКЦИИ ПО ТЕХНИКЕ БЕЗОПАСНОСТИ ПРОЧИТАЙТЕ И СОБЛЮДАЙТЕ ВСЕ ИНСТРУКЦИИ

Все источники огня и тепла должны находиться на безопасном расстоянии от материала этой палатки. Рекомендуем всегда устанавливать палатку с наветренной стороны от костра. Это уменьшает вероятность попадания искр или тлеющих угольков на палатку. В случае пожара палатку следует покидать через выход.

Запрещается устанавливать палатку возле реки, под деревом или в других явно опасных местах.

Не загромождайте выходы.

Вентиляционные отверстия должны быть постоянно открыты для предотвращения удушья.

СОХРАНИТЕ ЭТИ ИНСТРУКЦИИ СБОРКА

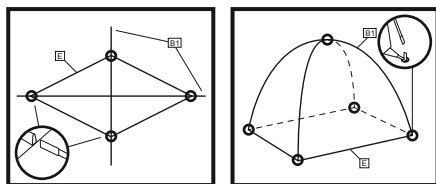

РИC1

РИC2

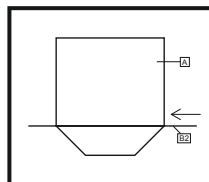

РИC3

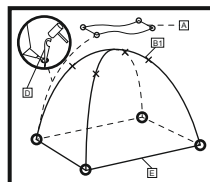

РИC4



РИC5

1. Разложите внутреннюю палатку <E> на земле. Вытяните четыре угла наружу.
Примечание. Убедитесь, что кулисы для дуг <B1> направлены вверх.
2. **Примечание.** Убедитесь, что молния на входе в палатку закрыта.
3. Полностью вставьте шесты <B1> в направляющие (РИС. 1).
4. Поднимите внешнюю палатку <E> и вставьте концы дуг <B1> в железные распорки, расположенные на каждом из углов внутренней палатки <E> (РИС. 2).
5. Закрепите крышу внутренней палатки <E> в месте соединения шеста с помощью нашитой завязки (РИС. 2).
6. Полностью вставьте шест <B2> в направляющую на наружном тенте <A> (РИС. 3).
7. Теперь осторожно разложите наружный тент <A> поверх внутренней палатки <E> (РИС. 4).
8. Вставьте концы шеста <B2> в стальные распорки, имеющиеся на внутренней палатке <A> (РИС. 4).
9. Закрепите наружный тент <A>, вставив колышки палатки <D> в наземные петли (РИС. 5).
10. Протяните один конец растяжек <C> через петли по четырем углам внешней палатки <A> (РИС. 5).
11. Протяните другой конец через колышки для палатки <D> и закрепите, вставив колышки <D> в землю. (РИС. 5).
12. **Примечание.** Убедитесь, что растяжки <C> постоянно расположены под углом 45°.
13. Не затягивайте растяжки для палатки <C> слишком сильно.

РАЗБОРКА И УХОД

Выполните шаги 1-12 в обратном порядке.

1. Чистите палатку, двигаясь изнутри кнаружи и удаляя пятна и грязь губкой и холодной водой. Для серьезной очистки используйте недетергентное мыло.
2. Запрещается стирать или сушить палатку в стиральной или сушильной машине. Палатку следует стирать вручную и сушить на воздухе.
3. Прежде чем складывать палатку, убедитесь, что все ее части полностью высохли. Это позволит избежать образования плесени, плохих запахов или изменения цвета.
4. Для ремонта небольших отверстий, поврежденной ткани и пластиковых листов зашивайте их нитками. Для соединения сломанных частей рамы используйте веревки. Для ремонта поврежденных частей покрытия используйте клейкую ленту.
5. При заедании молний применяйте силиконовый спрей.

ХРАНЕНИЕ

Храните палатку в специальном мешке в прохладном сухом месте, недоступном для солнечных лучей и грызунов, вдали от источников тепла.

Příručka pro majitele

Model č. #68091

Stan pro 4 ACTIVERIDGE

ÚVOD

Správné použití

Jakékoliv jiné použití, než je zde popsáno, nebo úpravy produktu nejsou povoleny a mohou vést ke zranění a/nebo poškození produktu. Výrobce neodpovídá za škody vzniklé nesprávným použitím. Tento produkt není určen ke komerčnímu použití.

Popis součástí a vlastností

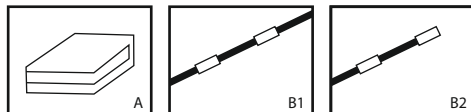

venkovní stan
1KS

dlouhá tyč
2KS

krátká tyč
1KS

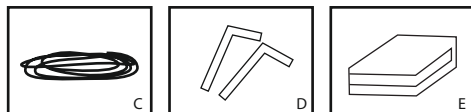

vodič lana
6KS

kolík
15KS

vnitřní stan
1KS

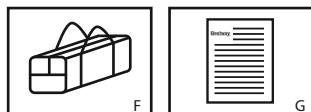

přenosná taška
1KS

návod
1KS

Rozměry stanu:

Vnitřní stan: 235cm x 205cm x 135cm
Vnější stan: (100cm + 210cm) x 240cm x 135cm
Rozměry postavení: 320cm x 250cm

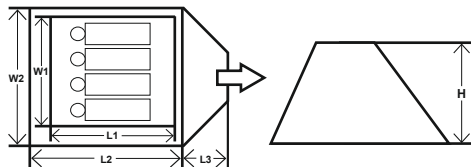

VAROVÁNÍ

DŮLEŽITÉ BEZPEČNOSTNÍ POKYNY ČTĚTE A RESPEKTUJTE VŠECHNY POKYNY

K látce stanu se nepřibližujte s otevřeným ohněm nebo zdroji tepla. Vždy doporučujeme umístit stan proti směru větru od ohniště. Tím se sníží nebezpečí, že na stan vletnou žhavé uhlíky. V případě požáru opusťte stan.

Nikdy nestavte stan poblíž řeky, pod stromem nebo jiném nebezpečném místě.

Vchod vždy musí zůstat volný.

Zkontrolujte, že jsou všechny ventilační otvory neustále otevřené, aby nedošlo k udušení.

TYTO POKYNY SI ULOŽTE

POSTAVENÍ STANU

Postavení stanu

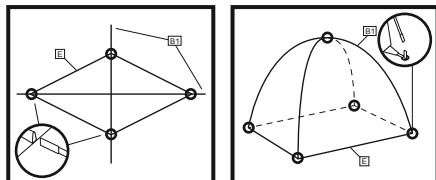

OBR1

OBR2

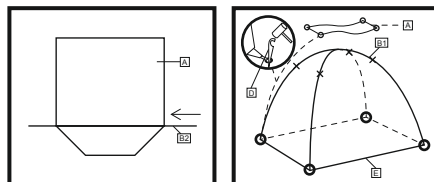

OBR3

OBR4

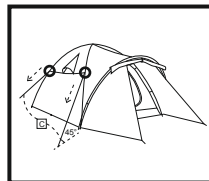

OBR5

1. Vnitřní stan <E> položte na zem. Vytáhněte čtyři rohy ven.
Poznámka: Zkontrolujte, že kanály pro tyče <B1> jsou na horní straně.
2. Tyče <B1> zcela zasuňte do průchovek.(OBR.1)
3. Postavte vnitřní stan <E> a zatlačte konce tyčí <B1> do železných objímek, které jsou v každém z rohů vnitřního stanu <E>.(OBR.2)
4. Připevněte střechu vnitřního stanu <E> ke spoji tyčí přišitým očkem. (OBR.2)
5. Tyč<B2> zcela zasuňte do průchovek stříšky (vnější stan<A>).(OBR.3)
6. Nyní pečlivě položte vnější stan<A> přes vnitřní stan<E>.(OBR.4)
7. Konce tyče<B2> zasuňte do železných objímek (které jsou na stříšce vnitřního stanu<A>).(OBR.4)
8. Vnější stan<A> zajistěte zasunutím stanových kolíků<D> do zemních oček.(OBR.5)
9. Jeden konec vodičích lan <C> připevněte na objímky ve čtyřech rozích vnějšího stanu <A>.(OBR. 5)
10. Druhý konec připevněte na stanové kolíky <D> a upevněte je zapíchnutím kolíků <D> do země. (OBR. 5)
11. **Poznámka:** Zkontrolujte, že jsou vodič lana <C> v úhlu 45°.
12. Vodič lana <C> přilíh neutahujte.

SLOŽENÍ STANU A ÚDRŽBA

Proveďte kroky 1 až 12 v obráceném pořadí.

1. Houbou a studenou vodou odstraňte jakékoliv skvrny na vnějším i vnitřním povrchu stanu. Pro odstranění odolného znečištění použijte mýdlo bez saponátu.
2. Nikdy stan neperte v pračce nebo nesušte v sušičce. Očistěte ručně a nechte uschnout.
3. Před tím, než stan znovu zabalíte, nechte všechny jeho části dokonale vyschnout. To zabrání vzniku plísní, zápachu a poškození barev.
4. Menší díry, poškození látky a plastových plachet zajišete. Na opravu prasklých dílů rámu použijte lana. Na opravu poškozených dílů potahu použijte lepicí pásku.
5. Pokud se zasekne zip, použijte silikonový sprej.

SKLADOVÁNÍ

Skladujte stan v obalu a uložte jej na sché chladné místo, mimo dosah denního světla a hlodavců.

Brukerhåndbok

Modellnr. #68091

ACTIVERIDGE 4-telt

INTRODUKSJON

Korrekt bruk

Annen bruk enn det beskrevet eller noen modifisering av produktet er ikke tillatt, og kan føre til personskade og/eller skade på produktet. Produsenten er ikke ansvarlig for skade forårsaket av feilaktig bruk. Produktet er ikke tiltenkt for kommersiell bruk.

Beskrivelse av deler og funksjoner

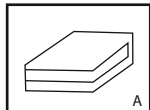

yttertelt
1STK

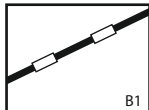

lang stang
2STK

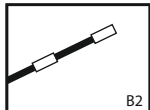

kort stang
1STK

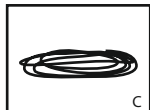

bardun
6STK

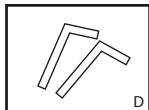

teltplugg
15STK

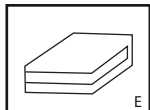

innertelt
1STK

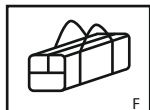

bæretrekk
1STK



bruksanvisning
1STK

Teltstørrelser:

Innertelt: 235cm x 205cm x 135cm
Yttertelt: (100cm + 210cm) x 240cm x 135cm
Oppsatt størrelse: 320cm x 250cm

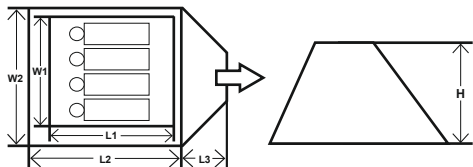

ADVARSEL

VIKTIGE SIKKERHETSINSTRUKSJONER LES OG FØLG ALLE INSTRUKSJONER

Hold alle flammer og varmekilder unna dette teltstoffet. Vi anbefaler at du alltid plasserer teltet ditt motvinds fra et leirbål. Dette vil redusere sjansene for at gjør landet på teltet ditt. Ved brann må du finne utgangen for å rømme fra iden. Sett aldri opp teltet nærme elv, under et tre eller andre farekilder. Hold utgangen ryddige. Sørg for at ventileringsspninger alltid er åpne for å unngå kvelning. **TA VARE PÅ DISSE INSTRUKSJONENE**

MONTERING

Sette opp teltet

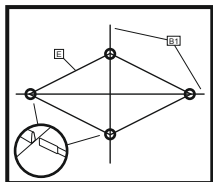

FIG1

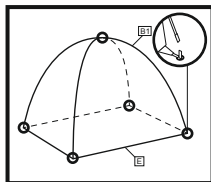

FIG2

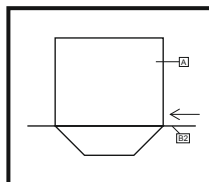

FIG3

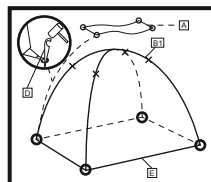

FIG4

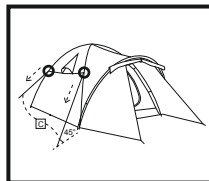

FIG5

- Legg innerteltet <E> på bakken. Dra de fire hjørnene utover.
Merk: Sørg for at kanalene på stengene <B1> peker oppover.
Merk: Sørg for at glidelåsen på teltets inngang er lukket.
- Skyv stengene <B1> inn i kanalene.(FIG1)
- Reis innerteltet <E> opp og dytt endene på stengene <B1> inn i jernstengene som er på hvert hjørne at innerteltet <E>.(FIG2)
- Fest taket på innerteltet <E> der stengene krysser hverandre.(FIG2)
- Skyv stangen<B2> helt inn på kanalen på skyggen (yttertelt<A>).(FIG3)
- Legg ytterteltet<A> over innerteltet<E>.(FIG4)
- Skyv endene av stangen<B2> inn i jerntappene (på skyggen på innerteltet<A>).(FIG4)
- Fest ytterteltet<A> til bakken med teltpluggene<D> gjennom hempene.(FIG5)
- Fest en ende av støttetauene <C> på de fire hjørneløkkene av ytterteltet <A>.(FIG5)
- Knyt den andre enden på teltpluggene <D> og fest dem ved å kjøre teltpluggene <D> ned i bakken. (FIG5)
- Merk:** Sikre at støttetauene <C> alltid er i en vinkel på 45°.
- Ikke stram støttetauene <C> for mye.

DEMONTING OG VEDLIKEHOLD

Følg steg 1-12 i motsatt rekkefølge.

- Rengjør teltet fra innsiden og ut, og fjern flekker med en svamp og kjølig vann. Bruk en kjemikaliefri såpe for grundig rengjøring.
- Teltet må aldri maskinvaskes eller tørkes i trommel. Vaskes for hånd og lufttørkes.
- La alle deler tørke grundig før teltet pakkes sammen igjen. Dette vil forhindre dannelse av mugg, lukter og misfarging.
- Heft med tråd for å reparere mindre lekkasjer og skade på stoff- eller plastlag. Bruk tau til å koble sammen brukne rammedeler. Bruk tape til å reparere ødelagte deler.
- Silikon spray bør brukes på glidelåser som sitter fast.

OPPBEVARING

Oppbevar teltet i tøyssekken og plasser den på et kjølig, tørt sted utenfor sollys og unna varmekilder og gnagere.

Ägarens bruksanvisning

Modellnr. #68091

ACTIVERIDGE 4-Tält

INTRODUKTION

Korrekt användning

All användning, förutom den som beskrivs här, eller ändringar på produkten, är inte tillåtna och kan leda till personskada och/eller att produkten skadas. Tillverkaren är inte ansvarig för skador som orsakats genom felaktig användning. Produkten är inte avsedd för kommersiell användning.

Beskrivning av delar och egenskaper

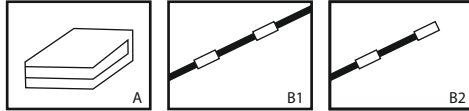

yttertält
1PC

lång stång
2PCS

kort stång
1PC

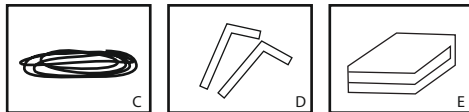

staglina
6PCS

tältpinne
15PCS

innertält
1PC

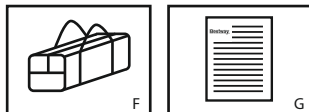

transportväska
1PC

bruksanvisning
1PC

Tältets mått:

Innertält: 235cm x 205cm x 135cm
Yttertält: (100cm + 210cm) x 240cm x 135cm
Uppfält: 320cm x 250cm

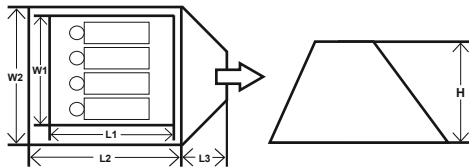

VARNING

VIKTIGA SÄKERHETSINSTRUKTIONER LÄS OCH FÖLJ ALLA INSTRUKTIONER

Se till att alla flam- och värmekällor inte finns i närheten av denna tälttextil. Vi rekommenderar att du alltid sätter upp tältet i lå i förhållande till en lägereld. Detta reducerar risken att glöd hamnar på ditt tält. I händelse av brand, se till att hitta utgången för att undgå branden.

Sätt aldrig upp tältet nära en flod, under ett träd eller andra riskfyllda föremål.

Håll utgångar fria.

Se till att ventilationsöppningarna ständigt är öppna för att undvika kvävningsrisk.

SPARA DESSA INSTRUKTIONER

MONTERING

Att sätta upp tältet



BILD1

BILD2



BILD3

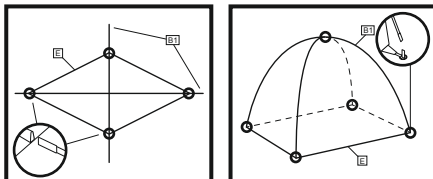

BILD4

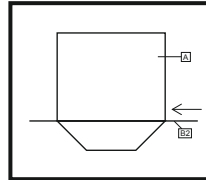

BILD5

- Lägg innertältet <E> på marken. Dra de fyra hörnen ut.
Obs! Försäkra dig om att kanalerna för tältpinnarna ligger uppåt.
Obs! Se till att dragkedjan på tältets ingång är stängd.
- Trä in stängerna <B1> helt och hållet in i kanalerna.(BILD 1)
- Res upp innertältet <E> och tryck ändarna på tältpinnarna <B1> in i järnreglarna som finns i varje hörn på innertältet<E>.(BILD 2)
- Sätt fast taket på innertältet <E> vid punkten där stängerna möts med det fastsydda bandet.(BILD 2)
- Trä in stängerna <B2> helt och hållet i kanalen på markisen (yttertält <A>).(BILD 3)
- Placera nu yttertältet <A> försiktigt över innertältet <E>.(BILD 4)
- Tryck in stängändarna <B2> i järnpinnarna (som finns på innertältets markis <A>).(BILD 4)
- Säkra det yttre tältet <A> genom att trycka ner tältpinnarna <D> i markögglorna.(BILD 5)
- Knyt fast ena änden av tältlinorna <C> i de fyra hörningarna på yttertältet <A>.(BILD 5)
- Knyt fast den andra änden av linan i tältpinnarna <D> och fäst tältpinnarna genom att sticka ner dem <D> i marken.(BILD 5)
- Obs!** Se till att tältlinorna <C> alltid har en 45° vinkel.
- Dra inte tältlinorna <C> alltför hårt.

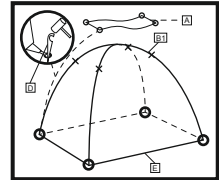
MONTERA NED OCH UNDERHÅLL

Följ steg 1-12 men i omvänd ordning.

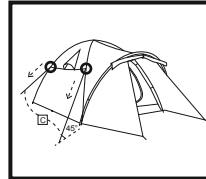
- Rengör tältet med avsigdan ut och ta bort alla fläckar med en svamp och kallt vatten. Använd en mild tvål för ordentlig rengöring.
- Tvätta aldrig tältet i maskin och torka det inte heller i en tumlare. Handtvätt och lufttorkning rekommenderas.
- Se till att alla delar är fullständig torra innan du packar ned dem. Detta förebygger bildandet av mögel, dåliga lukter och missfärgning.
- Sy med tråd för att laga mindre hål, skador på tyget och på plasten. Använd rep för att koppla samman trasiga ramdelar. Använd tejp för att reparera trasiga delar som är bestrukna.
- Siikonspyring kan användas på dragkedjorna om de fastnar.

FÖRVARING

Förvara tältet i dess påse och förvara det på en sval och torr plats utom räckhåll för solljus och värmekällor och gnagare.

Omistajan opas Mallinro 68091 ACTIVERIDGE 4 -telttä

JOHDANTO

Asianmukainen käyttö

Muu kuin kuvattu käyttö tai tuotteen muokkaus ei ole luvallista, ja se voi johtaa vammoihin ja/tai tuotteen vaurioon. Valmistaja ei ole vastuussa virheellisestä käytöstä aiheutuneista vaurioista. Tuotetta ei ole tarkoitettu kaupalliseen käyttöön.

Osien ja ominaisuuksien kuvaus

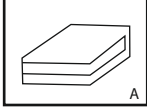

ulkoeltona
1KPL

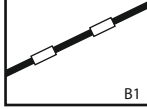

pitkä tanko
2KPL

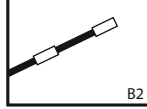

lyhyt tanko
1KPL

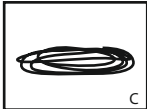

teltan naru
6KPL

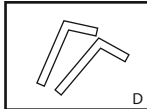

kiila
15KPL

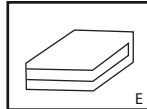

sisäteltona
1KPL



kantolaukku
1KPL



käyttöopas
1KPL

Teltan mitat:

Sisäteltona: 235cm x 205cm x 135cm

Ulkoeltona: (100cm + 210cm) x 240cm x 135cm

Pituuskallistukset: 320cm x 250cm

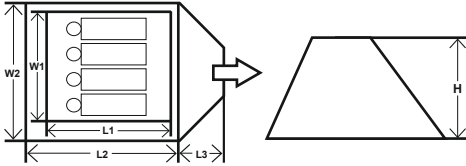

VAROITUS TÄRKEITÄ TURVALLISUUSTIETOJA LUE JA NOUDATA KAIKKIA OHJEITA

Pidä avotulla ja lämmönlähteet poissa tämän telttakankaan läheltä. Suosittelemme, että sijoitat teltan aina vastatuuleen nuotiotalusta. Tämä vähentää sitä riskiä, että hiilikipinöitä lentäisi teltan päälle. Tulipalon tapauksessa etsi uloskäynti paetaksesi tuesta. Älä koskaan pystytä telttaa lähelle jokea, puun alle tai muiden vaarojen läheisyyteen. Pidä uloskäynnin vapaina. Varmista tukehtumisen estämiseksi, että ilmanvaihtoaukot ovat aina avoimina. **PIDÄ NÄMÄ OHJEET TALLELLA**

ASENNUS

Teltan pystyttäminen

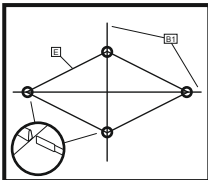

KUVA1

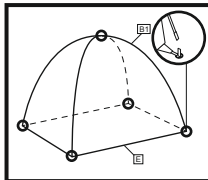

KUVA2

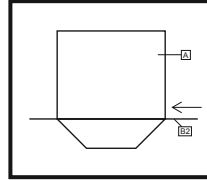

KUVA3

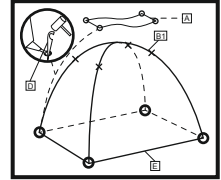

KUVA4



KUVA5

1. Aseta sisäteltona <E> maahan. Vedä neljä kulmaa ulospäin.
Huomaa: Varmista, että tappien <B1> putket ovat ylöspäin.
Huomaa: Varmista, että oviaukon vetoketju on kiinni.
2. Syötä tangot <B1> täysin putkien sisään. (KUVA1)
3. Pystytä sisäteltona <E> ja työnnä tappien päät <B1> rautatankoihin, jotka ovat sisäteltan <E> jokaisessa päässä. (KUVA2)
4. Kiinnitä sisäteltan <E> katto tangon liitoskohtaan kiinnittämällä kiinnitysmekanismit. (KUVA2)
5. Työnnä tanko <B2> kokonaan katoksen (ulkoeltona <A>) kanavaan. (KUVA3)
6. Laita ulkoeltona <A> nyt varovaisesti sisäteltan <E> päälle. (KUVA4)
7. Työnnä tangon <B2> päät rautatankoihin (jotka ovat sisäteltan <A> katoksessa). (KUVA2)
8. Työnnä ulkoeltona <A> kiilat <D> maaton silmukoihin. (KUVA5)
9. Sido yksi teltannaruja <C> päistä ulkoeltona <A> neljään kulmalenkkiin. (KUVA5)
10. Sido toinen pää teltan kiiloihin <D> ja kiinnitä ne syöttämällä teltan kiilat <D> maahan. (KUVA5)
11. **Huomaa:** Varmista, että teltan narut <C> ovat aina 45° kulmassa.
12. Älä vedä teltan naruja <C> liian kireälle.

PURKAMINEN JA KUNNOSSAPITO

Noudata vaiheita 1-12 käänteisessä järjestyksessä.

1. Puhdista teltta sisältä ja ulkoa ja poista kaikki tahrat sienellä ja kylmällä vedellä. Käytä puhdistusaineetonta saippuaa kunnon puhdistukseen.
2. Älä koskaan pese tai kuivaa telttaa koneessa. Käsinpesu ja ilmakuivaus.
3. Anna kaikkien osien kuivua perusteellisesti ennen teltan pakkaamista uudelleen. Tämä estää hometta, pahan hajun ja värivirheidä syntymisen.
4. Ompele langalla korjatakseen pienet vuoto-, kangas- ja muovikangasvauriot. Käytä köysiä liittämään katkenneet kehysosat. Käytä teippiä korjaamaan päällyksen rikkoutuneet osat.
5. Silikonisuihketta voidaan käyttää juuttuneisiin vetoketjuihin.

VARASTOINTI

Säilytä telttaa suojapussissa ja laita se viileään, kuivaan paikkaan suojaan auringonvalolta ja pois lämmönlähteistä ja jyrksijöistä.

Návod na obsluhu Model č.#68091 ACTIVERIDGE 4 Tent

ÚVOD

Riadne používanie

Akékoľvek iné používanie, ako to, ktoré je opísané v tomto návode, či akékoľvek zmeny výrobu nie sú povolené a môžu spôsobiť poranenie a/alebo poškodenie výrobu. Výrobca neponesie zodpovednosť za škody vzniknuté nevhodným používaním. Výrobok nie je určený na komerčné použitie.

Opis dielov a funkcií

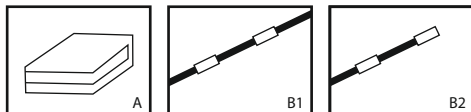

vonkajší stan
1ks

dlhá tyč
2ks

krátka tyč
1ks

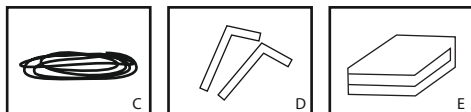

vodiace lano
6ks

kolík
15ks

vnútorný stan
1ks

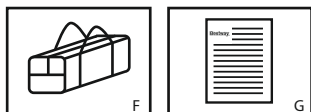

prenosná taška
1ks

návod
1ks

Rozmery stanu:

Vnútorný stan: 235cm x 205cm x 135cm

Vonkajší stan: (100cm + 210cm) x 240cm x 135cm

Rozmery postavenia: 320cm x 250cm

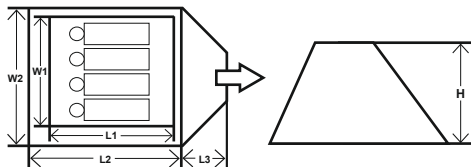

VÝSTRAHA

DŮLEŽITÉ BEZPEČNOSTNÉ POKYNY PŘEČÍTAJTE SI VŠETKY POKYNY A DODRŽUJTE ICH

Všetky zdroje otvoreného ohňa a tepla udržujte mimo látku tohto stanu. Stan vám odporúčame vždy stavať proti smeru vetra od ohniska. Tým sa zníži možnosť usadenia žeravých uhlíkov na stane. V prípade požiaru nájdite prosím únikovú cestu od ohňa. Stan nikdy nestavajte v blízkosti rieky, pod stromami ani na iných objektívne nebezpečných miestach.

Únikové cesty udržujte voľne. Aby sa zabránilo uduseniu, nezabudnite mať vetracie otvory vždy otvorené.

TENTO NÁVOD SI ODLOŽTE

MONTÁŽ

Postavenie stanu

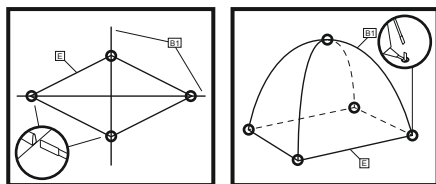

OBR1

OBR2

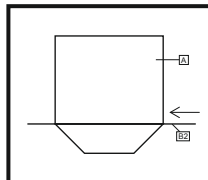

OBR3

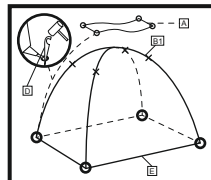

OBR4

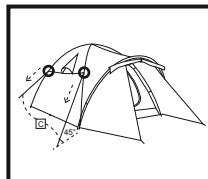

OBR5

1. Vnútorný stan <E> položte na zem. Štyri konce potiahnite smerom von.
Poznámka: Dávajte pozor, aby kanály na tyče <B1> smerovali nahor.
Poznámka: Dávajte pozor, aby bol zips vstupu do stanu zatvorený.
2. Tyče <B1> úplne vsuňte do kanálov.(OBR.1)
3. Postavte vnútorný stan <E> a zatlačte konce tyčí <B1> do železných objímok v každom rohu vnútorného stanu <E>.(OBR.2)
4. S pomocou prišitých popruhov pripevnite strechu vnútorného stanu <E> na spoj tyčí. (OBR.2)
5. Tyč<B2> úplne zatlačte do kanálu na strieške (vonkajší stan<A>).(OBR.3)
6. Teraz opatrne položte vonkajší stan<A> na vnútorný<E>.(OBR.4)
7. Konce tyče<B2> vsuňte do železných objímok (ktoré sa nachádzajú na strieške vnútorného stanu<A>).(OBR.4)
8. Vonkajší stan<A> zaistíte zatlačením stanových kolíkov<D> cez zemnacie očká.(OBR.5)
9. Jeden koniec vodiacich lán <C> pripevnite na objímky v štyroch rohoch vonkajšieho stanu <A>.(OBR.5)
10. Druhý koniec pripevnite na stanové kolíky <D> a pripevnite ich zapichnutím stanových kolíkov <D> do zeme. (OBR.5)
11. **Poznámka:** Skontrolujte, či sú vodiace láná <C> vždy pod uhlom 45°.
12. Vodiace láná <C> nadmerne nenapínajte.

DEMONTÁŽ A ÚDRŽBA

Postupujte podľa krokov 1-12 v opačnom poradí.

1. Stan vyčistíte zvnútra von a všetky škvryny odstráňte špongiou a studenou vodou. Na starostlivé umývanie použite čistiaci prostriedok bez zmäkčovadla.
2. Stan nikdy neperte v práčke ani nesušte v sušičke. Perte v ruke a nechajte uschnúť na vzduchu.
3. Pred opakovaným zabalením nechajte všetky diely poriadne uschnúť. Tým zabránite vzniku plesní, zápachu a strate farby.
4. Menšie diery, poškodenia látky a plastových plachiet zašite ihlu. Na spojenie prasknutých dielov rámu použite láná. Na opravu poškodených dielov poťahu použite lepiacu pásku.
5. V prípade zaseknutia zipsu použite silikónový sprej.

SKLADOVANIE

Stan skladujte v prenosnom obale a umiestnite ho na suché, chladné miesto mimo dosah denného svetla a zdrojov tepla a hľadavcov.

Instrukcja obsługi

Nr modelu #68091

Namiet ACTIVERIDGE 4

WSTĘP

Właściwe użytkowanie

Jakiegolwiek użycie nie zgodne z poniżej opisanym lub jakakolwiek modyfikacja produktu są niedopuszczalne i mogą spowodować obrażenia ciała i/lub uszkodzenie produktu. Producent nie ponosi odpowiedzialności za szkody spowodowane niewłaściwym użytkowaniem. Produkt nie jest przeznaczony do użytku komercyjnego.

Opis części i funkcji

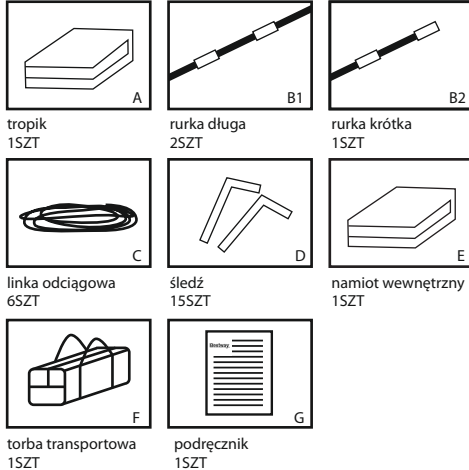

Wymiary namiotu:

Namiet wewnętrzny: 235cm x 205cm x 135cm
 Tropik: (100cm + 210cm) x 240cm x 135cm
 Zajmowana przestrzeń: 320cm x 250cm

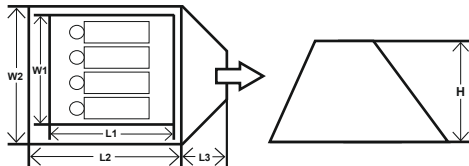

OSTRZEŻENIE

WAŻNE INSTRUKCJE BEZPIECZEŃSTWA PRZECZYTAJ I POSTĘPUJ ZGODNIE Z WSZYSTKIMI INSTRUKCJAMI BEZPIECZEŃSTWA

Trzymać wszystkie źródła ognia i ciepła z dala od materiału tego namiotu. Zalecamy pozycjonowanie namiotu tak, aby nie znajdował się on pod wiatr wiejący od ogniska. Pozwoli to zmniejszyć możliwość nanoszenia na namiot żaru z ogniska. W przypadku pożaru należy wyjść z namiotu.

Nie należy ustawiać namiotu w pobliżu rzeki, pod drzewem lub w innych potencjalnie niebezpiecznych lokalizacjach. Utrzymuj wyjścia łatwo dostępnymi.

Aby zapobiec uduszeniu, upewnij się, że otwory wentylacyjne są cały czas otwarte.

PROSIMY ZACHOWAĆ TĘ INSTRUKCJĘ

MONTAŻ

Montaż namiotu

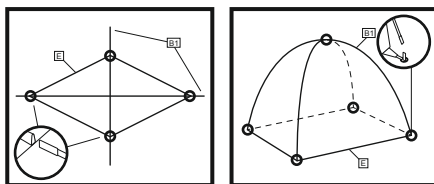

RYS1

RYS2

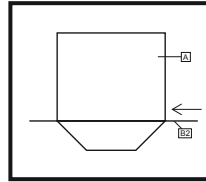

RYS3

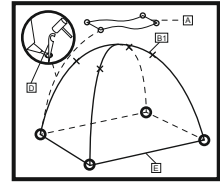

RYS4

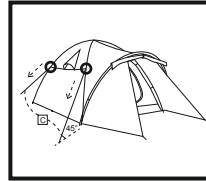

RYS5

- Rozłóż namiot wewnętrzny <E> płasko na ziemi. Wyciągnij na zewnątrz jego cztery rogi.
Uwaga: Upewnij się, że kanały dla wsunięcia rurek <B1> są skierowane w górę.
Uwaga: Upewnij się, że suwak wejścia do namiotu jest zamknięty.
- Włóż całkowicie rurki <B1> do kanałów. (RYS.1)
- Postaw namiot wewnętrzny <E> i wepchnij końce rurek <B1> do żelaznych uchwytnów, znajdujących się w każdym narożniku wewnętrznego namiotu <E>. (RYS.2)
- Przymocuj dach wewnętrznego namiotu <E> na skrzyżowaniu rurek przy pomocy wiązaadeł. (RYS. 2)
- Wepchnij całkowicie rurkę <B2> do kanału na markizy (tropik <A>). (RYS. 3)
- Teraz ostrożnie rozłóż tropik <A> na namiocie wewnętrznym <E>. (RYS. 4)
- Wepchnij końce rurki <B2> do żelaznych uchwytnów (znajdujących się przy markizach wewnętrznego namiotu <A>). (RYS. 4)
- Zabezpiecz tropik <A> poprzez wciśnięcie śledzi <D> do pętl mocujących. (RYS. 5)
- Przywiąż jeden koniec linek odciągowych <C> do czterech narożnych obręczy namiotu zewnętrznego <A>. (RYS. 5)
- Ich drugi koniec przywiąż do śledzi <D> i przymocuj je wbijając śledzie <D> w podłoże. (RYS. 5)
- Uwaga:** Upewnij się, że linki odciągowe <C> ustawione są pod kątem 45°.
- Nie naciągaj linek odciągowych <C> zbyt mocno.

DEMONTAŻ I KONSERWACJA

Wykonaj kroki 1-12 w odwrotnej kolejności.

- Wyczyść wnętrze namiotu i usuń wszelkie plamy przy pomocy gąbki i chłodnej wody. W przypadku uporczywych plam prosimy używać naturalnych środków czyszczących.
- Nie prać w pralce i nie suszyć maszynowo. Prać ręcznie i suszyć na świeżym powietrzu.
- Prosimy całkowicie wysuszyć wszystkie elementy namiotu przed jego złożeniem. Zapobiegnie to powstawaniu pleśni, nieprzyjemnych zapachów i przebarwień.
- W przypadku wystąpienia niewielkich przecieków spowodowanych uszkodzeniami powłoki tkaniny lub plastiku, zszyć otwory nitką. W przypadku złamania ramy, użyj liny do złączenia jej części. W przypadku uszkodzenia powłoki namiotu, użyj taśmy do jej naprawy.
- W przypadku zacięcia się zamka błyskawicznego, można użyć sprayu sylikonowego.

PRZECHOWYWANIE

Namiet przechowywać w worku, w chłodnym, suchym miejscu, z dala od promieni słonecznych, źródeł ciepła i gryzoni.

Használati útmutató

Modell sz. 68091

ACTIVERIDGE 4 sátor

BEVEZETÉS

Megfelelő használat

A terméket tilos a leírtaktól eltérő módon használni, illetve módosítani, mivel az személyi sérüléshez és/vagy a termék sérüléséhez vezethet. A gyártó nem vállal felelősséget a nem megfelelő használatból eredő károkért. A termék nem iparszerű használatra lett tervezve.

Az alkatrészek és tulajdonságok leírása

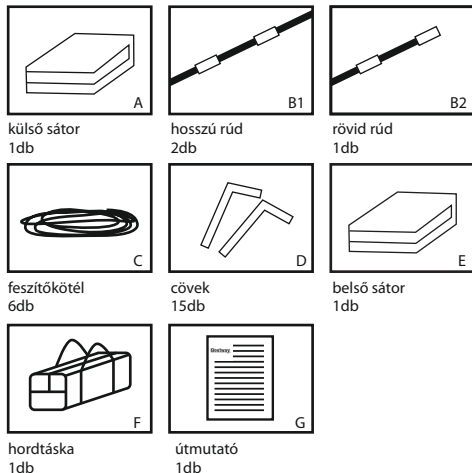

Sátorméretek:

Belső sátor: 235cm x 205cm x 135cm
 Külső sátor: (100cm + 210cm) x 240cm x 135cm
 Felvert sátorméret: 320cm x 250cm

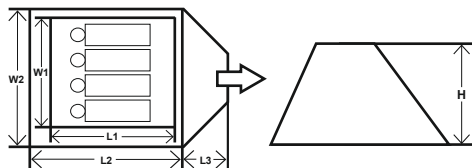

FIGYELMEZTETÉS

FONTOS BIZTONSÁGI UTASÍTÁSOK MINDEN UTASÍTÁST OLVASSON EL ÉS TARTSA BE AZ AZOKBAN FOGLALTAKAT

A ponyva anyagát tartsa távol a tűztől és hőforrásoktól. Javasoljuk, hogy mindig a tábornytűtől a szél irányával ellentétes irányban állítsa föl a sátrat. Ezzel minimalizálható az esélye annak, hogy parázs hulljon a sátorra. Tűz esetén találja meg a tűzből kivezető menekülési utat. Soha ne verjen sátrat folyóvíz mellett, fa alatt vagy más egyértelmű kockázattal járó helyen.

Tartsa szabadon a kijáratokat.

A fulladás elkerülése érdekében gondoskodjon arról, hogy a szellőzőnyílások folyamatosan nyitva legyenek.

ŐRIZZE MEG EZT AZ ÚTMUTATÓT

ÖSSZESZERELÉS

A sátor felállítása

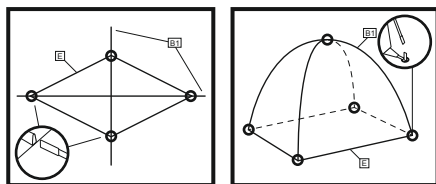

1.ÁBRA

2.ÁBRA

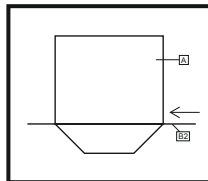

3.ÁBRA

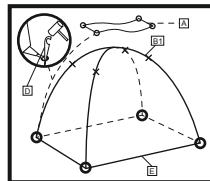

4.ÁBRA

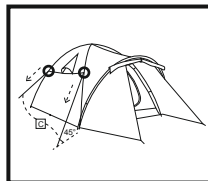

5.ÁBRA

1. Terítse ki a belső sátrat (E) a földön. Húzza ki a négy sarkát.
Megjegyzés: Győződjön meg arról, hogy a rudak (B1) vezetőcsatornáit felfelé nézzenek.
Megjegyzés: Győződjön meg arról, hogy a sátor bejáratainak cipzárja zárva van.
2. Tolja be a rudakat (B1) a csatornák teljes hosszába. (1. ÁBRA)
3. Állítsa fel a belső sátrat (E), és nyomja a rudak (B1) végeit a belső sátor (E) minden egyes sarkán megtalálható vasrudakba. (2. ÁBRA)
4. Rögzítse a belső sátor (E) tetejét a rudak kereszteléséhez a felvarrott madzaggal. (2. ÁBRA)
5. Dugja be a rudat (B2) a külső sátor (A) napellenzőjének megvezető csatornájának teljes hosszába. (3. ÁBRA)
6. Most óvatosan terítse rá a külső sátrat (A) a belső sátorra (E). (4. ÁBRA)
7. Nyomja a rúd (B2) végeit a külső sátor (A) napellenzőjén megtalálható vasrudakba. (4. ÁBRA)
8. A sátorcöveknek (D) talajhurkokon keresztül földbe szúrásával rögzítse a külső sátrat (A). (5. ÁBRA)
9. Kösse rá a feszítőkötelek (C) egyik végét a külső sátor (A) négy sarkára. (5. ÁBRA)
10. A másik végét kösse rá a sátorcövekre (D), és rögzítse őket a sátorcövek (D) földbe szúrásával. (5. ÁBRA)
11. **Megjegyzés:** Ügyeljen arra, hogy a feszítőkötelek (C) mindig 45°-os szöget zárjanak be.
12. Ne húzza túl feszesre a feszítőköteleket (C).

SZÉTSZERELÉS ÉS KARBANTARTÁS

Hajtsa végre az 1–12. lépést fordított sorrendben.

1. Tisztítsa le a sátrat belülről kifelé, és a hideg vízbe mártott szivaccsal távolítsa el a koszfoltokat. A jó tisztítási hatások érdekében használjon nem detergens szappant.
2. Soha ne mossa vagy szárítsa gépben a sátrat. Kézzel mosandó és levegőn szárítandó.
3. A sátor elcsomagolása előtt annak minden részét hagyja alaposan megszáradni. Ezzel megelőzhető a bepenészedés, bűdösödés és elszíneződés.
4. Célnál öltse meg a kisebb szivárgáshelyeket, valamint a textil- és műanyag szövetek sérüléseit. A törött vázrészek csatlakoztatásához használjon köteleket. A bevonórész törött alkatrészeinek megjavításához használjon ragasztószalagot.
5. A beragadt cipzárakat szilikonsprével lehet kezelni.

TÁROLÁS

Tárolja a sátrat a tárolózsákba helyezve, hűvös, száraz, napfénytől védett helyen, és hőforrásoktól és rágcsalóktól távol.

Lietotāja rokasgrāmata

Modeļa numurs #68091

Telts ACTIVERIDGE 4

IEVADS

Pareiza lietošana

Nav pieļaujama tāda preces lietošana, kas nav aprakstīta šeit, vai jebkāda tās izmaiņš, un tas var izraisīt ievainojumus un/vai bojājumus precei. Ražotājs nav atbildīgs par bojājumiem, kas radušies nepareizas lietošanas rezultātā. Prece nav paredzēta komerciālai lietošanai.

Detāļu un funkciju apraksts

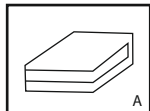

ārējā telts
1GAB.

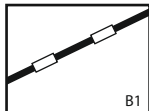

garais loks
2GAB.

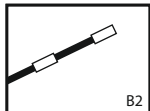

īsais loks
1GAB.

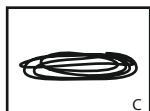

gaija aukla
6GAB.

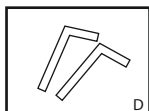

mietiņš
15GAB.

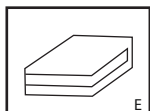

iekšējā telts
1GAB.

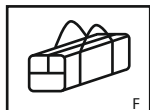

telts soma
1GAB.



pamācība
1GAB.

Telts izmēri:

Iekšējā telts: 235cm x 205cm x 135cm

Ārējā telts: (100cm + 210cm) x 240cm x 135cm

Uzceltas telts izmēri: 320cm x 250cm

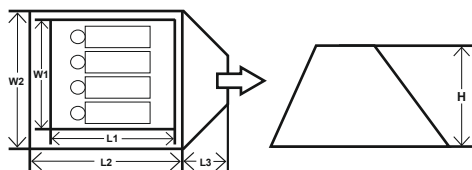

BRĪDINĀJUMS

SVARĪGAS DROŠĪBAS INSTRUKCIJAS IZLASIET UN IEVĒROJIET VISAS INSTRUKCIJAS

Sargājiet telts audumu no liesmām un karstuma avotiem. Mēs iesakām telti vienmēr novietot pretvējā attiecībā pret ugunsgrāku. Tas samazinās iespējamību, ka uz telts nokļūst ogles. Ugunsgrēka gadījumā meklējiet izeju, lai izbēgtu no uguns. Nekad neceliet telti blakus upei, zem koka vai citiem objektiem bīstamības avotiem.

Uzturiet izejas nenorobežotas.

Lai izvairītos no nosmakšanas, pārliecinieties, ka ventilācijas atveres ir vaļā visu laiku.

SAGLABĀJIET ŠĪS INSTRUKCIJAS

UZSTĀDĪŠANA

Telts uzstādīšana

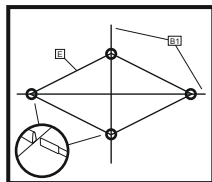

1.ATT

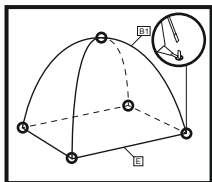

2.ATT

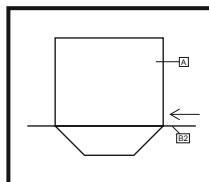

3.ATT

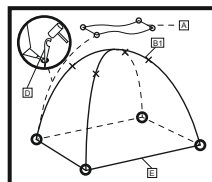

4.ATT

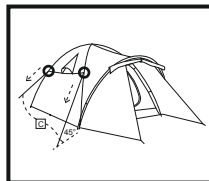

5.ATT

1. Izklājiet iekšējo telti <E> uz zemes. Pavelciet visus četrus stūrus uz ārpusi.

Piezīme: Pārliecinieties, ka telts loku <B1> kanāli ir pavērsti uz augšu.

Piezīme: Pārliecinieties, ka telts ieejas rāvējslēdzējs ir aizvērts.

2. Pilnībā ieslidiniet lokus <B1> kanālos. (1.ATT.)
3. Pieceliet iekšējo telti <E> stāvus un ievietojiet loku<B1> galus dzelzs stienīšos, kas atrodas katrā iekšējās telts <E> stūrī. (2.ATT.)
4. Piesieniet iekšējās telts <E> jumta daļu pie lokiem to krustojšanās vietā ar piešūto aukliņu. (2. ATT.)
5. Pilnībā ieslidiniet loku<B2> nojumes (ārējā telts<A>) kanālā. (3. ATT.)
6. Uzmanīgi novietojiet ārējo telti<A> virs iekšējās telts<E>. (4. ATT.)
7. Ievietojiet loka<B2> galus dzelzs stiprinājumos, kas atrodas uz iekšējās telts<A> nojumes.(4. ATT.)
8. Nostipriniet ārējo telti<A>, iedzenot telts mietiņus<D> zemē cauri apakšējajām cilpām. (5. ATT.)
9. Piesieniet vienu atsaites <C>galu pie katras no četrām ārējās telts <A> stūra stiprām.(5.ATT.)
10. Piesieniet otru galu pie telts mietiņiem <D> un nostipriniet tos, iespraužot telts mietiņus <D> zemē. (5.ATT.)
11. **Piezīme:** Pārliecinieties, ka atsaites <C>vienmēr atrodas 45° leņķī.
12. Nepievelciet atsaites <C> pārāk cieši.

IZJAUKŠANA UN APOKE

Izpildiet 1.-12. soli apgrieztā secībā.

1. Tīriet telti virzienā no iekšas uz āru un notīriet traipus, izmantojot sūkli un aukstu ūdeni. Pamatīgai tīrīšanai izmantojiet parastās ziepes.
2. Nekad nemazgājiet vai nežāvējiet telti veļasmašīnā. Mazgājiet to ar rokām un ļaujiet izžūt gaisā.
3. Pirms telts iesaiņošanas ļaujiet visām tās detaļām pilnībā izžūt. Tas pasargās telti no pelējuma, sliktā aromāta veidošanās vai krāsas maiņas.
4. Lai salabotu nelielus caurumus, auduma un plastmasas bojājumus, sašujiet tos ar diegu. Izmantojiet virvi, lai savienotu saplīsušas karkasa detaļas. Izmantojiet līmlenti, lai salabotu bojātās pārklājuma daļas.
5. Silikona aerosolu var izmantot uz iesprūduša rāvējslēdzēja gadījumā.

UZGLABĀŠANA

Glabājiet telti tās iesaiņojumā un novietojiet to vēsā, sausā vietā, kur tā ir pasargāta no saules stariem, karstuma avotiem un graužējiem.

Naudotojo vadovas

Modelio Nr. #68091

ACTIVERIDGE 4 palapinė

IVADAS

Tinkamas naudojimo būdas

Bet koks kitoks naudojimas nei nurodyta arba bet koks gaminio modifikavimas negalimas, dėl to galima susižeisti arba sugadinti gaminį. Gamintojas nėra atsakingas už žalą, kilusią dėl netinkamo naudojimo. Šis gaminytis neskirtas komerciniam naudojimui.

Dalių ir funkcijų aprašymas

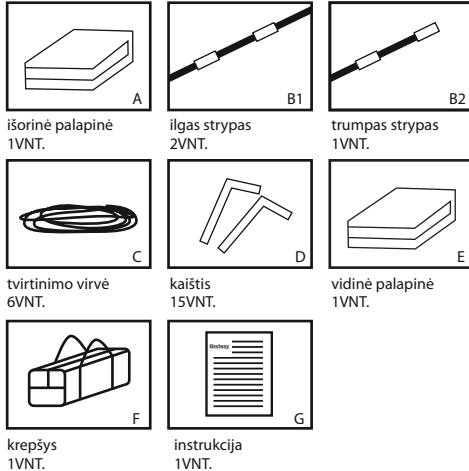

Palapinės matmenys:

Vidinės palapinės: 235cm x 205cm x 135cm
Išorinės palapinės: (100cm + 210cm) x 240cm x 135cm
Išilginiai matmenys: 320cm x 250cm

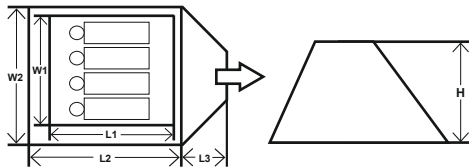

ISPĖJIMAS

SVARBŪS SAUGOS NURODYMAI

PERSKAITYKITE IR LAIKYKĖS VISŲ INSTRUKCIJŲ

Palapinės nestatykite šalia ugnies ar kitų šilumos šaltinių. Rekomenduojame palapinę visada statyti prieš vėją nuo stovyklavietės ugnies. Tai sumažins tikimybę, kad ant jūsų palapinės nukris Žarijos. Gaisro atveju, raskite išėjimą, kad galėtumėte ištrūkti. Niekada nestatykite palapinės šalia upės, po medžių ar kitais keliančiais pavojų objektais. Neužtvirkite išėjimų. Visada įsitinkinkite, kad ventilacijos angos atidarytos, kad neuždustumėte.

SAUGOKITE ŠIAS INSTRUKCIJAS

SURINKIMAS

Palapinės statymas

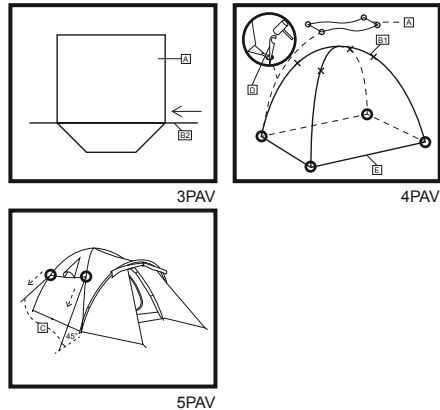
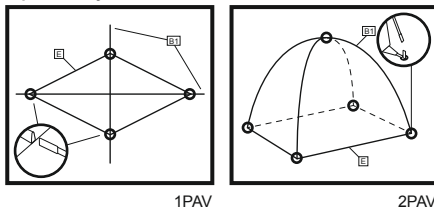

1. Nuleiskite vidinės palapinės <E> pagrindus ant žemės. Visus keturis kampus išverskite į išorę.
Pastaba: Įsitinkinkite, kad angos, skirtos strypams <B1>, nukreiptos į viršų.
Pastaba: Įsitinkinkite, kad jėgimas į palapinę užtrauktas.
2. Įdėkite strypus <B1> į jiems skirtas angas. (1 PAV.)
3. Pastatykite vidinę palapinę <E> ir įstatykite strypų <B1> galus į geležines angas, esančias kiekviename vidinės palapinės <E> kampe. (2 PAV.)
4. Pritvirtinkite vidinės palapinės <E> stogelį prie strypų sandūros su prisūtais raiščiais. (2 PAV.)
5. Iki galo įstumkite strypą <B2> į išorinės palapinės <A> kanalą. (3 PAV.)
6. Atsargiai uždėkite išorinę palapinės dalį <A> ant vidinės <E>. (4 PAV.)
7. Įstumkite strypo <B2> galus į geležinius strypus (ant vidinės palapinės <A> išorinio uždangalo). (4 PAV.)
8. Pritvirtinkite išorinę palapinę <A> įleidami kaiščius <D> į kilpas. (5 PAV.)
9. Prižiškite kiekvienos virvės <C> galą prie keturių išorinės palapinės <A> žiedų. (5 PAV.)
10. Kitą virvės galą prižiškite prie palapinės koelių <D> ir pritvirtinkite juos įsmeigdami palapinės koelius <D> į žemę. (5 PAV.)
11. **Pastaba:** Įsitinkinkite, kad virvės visada užrištos 45° kampu.
12. Per stipriai nesužerkite virvių <C>.

ĮŠARDYMAS IR PRIEŽIŪRA

Atlikite 1–12 veiksmus atvirkštine tvarka.

1. Išvalykite palapinės vidų ir pašalinkite bet kokias dėmes su kempine ir šaltu vandeniu. Sunkiai išvalomoms dėmėms naudokite valiklį.
2. Niekada neplaukite palapinės skalbimo mašinoje ir nedžiovinkite džiovykklėje. Plaukite rankomis ir leiskite įprastai išdžiūti.
3. Prieš iš naujo surinkdami palapinę, leiskite visoms dalims išdžiūti. Tai neleis susiformuoti pelėsiui, blogam kvapiui ar nublukti.
4. Mažus medžiagos ir plastiko lakštų plyšius susiūkite. Sulūžusias rėmo dalis sujunkite virvėmis. Suplyšusias dangos dalis suklijuokite juosta.
5. Užstrigus užtrauktukai, galima naudoti silikoninį aerozolį.

SAUGOJIMAS

Palapinę laikykite jai skirtame krepšyje vėsioje, sausoje vietoje, kurios nepasiekia tiesioginiai saulės spinduliai, toliau nuo šilumos šaltinių ir graužikų.

Uporabniška navodila

Model št.#68091

Šotor ACTIVERIDGE 4

UVOD

Pravilna uporaba

Izdelek ni dovoljeno spreminjati ali uporabljati drugače, kot je opisano tukaj, saj lahko to privede do telesnih poškodb in/ali poškodb izdelka. Proizvajalec ne odgovarja za škodo, povzročeno z nepravilno uporabo. Ta izdelek ni namenjen za komercialno uporabo.

Opis delov in lastnosti

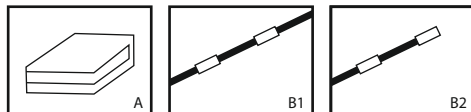

zunanjí šotor
1KOS

dolga palica
2KOSA

kratka palica
1KOS

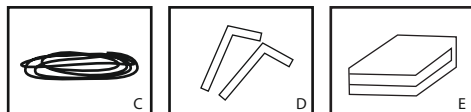

napenjalna vrv
6KOSOV

klin
15KOSOV

notranji šotor
1KOS



vreča za shranjevanje
1KOS

navodila
1KOS

Dimenzije šotora:

Notranji šotor: 235cm x 205cm x 135cm
Zunanji plašč: (100cm + 210cm) x 240cm x 135cm
Velikost ob napetju: 320cm x 250cm

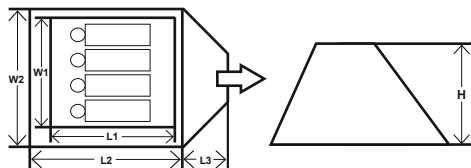

OPOZORILO

POMEMBNA VARNOSTNA NAVODILA

PROSIMO, PREBERITE IN UPOŠTEVAJTE VSA NAVODILA
Ta šotor držite stran od vsakega vira plamena in toplote. Priporočamo vam, da šotor vedno postavite stran od tabornega ognja, nasprotno od smeri vetra. S tem boste zmanjšali možnost, da na vaš šotor prileti žerjavica. V primeru požara poiščite izhod in se umaknite ognju.

Nikoli ne postavite šotora v bližini reke, pod drevesom ali blizu drugih morebitnih nevarnosti. Izhodi naj bodo vedno prosti. Prepričajte se, da so odprtine za prezračevanje vedno odprte, ter tako preprečite nevarnost zadušitve.

PROSIMO, SHRANITE TA NAVODILA.

MONTAŽA

Postavitev šotora

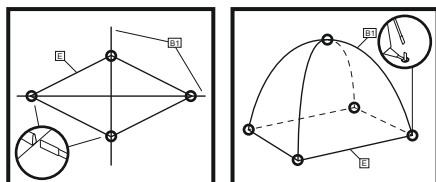

SLIKA1

SLIKA2

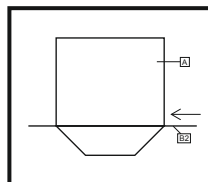

SLIKA3

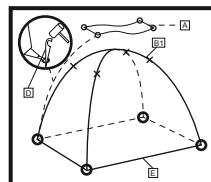

SLIKA4



SLIKA5

- Položite notranji šotor <E> na tla. Vse štiri kote povlecite navzven.
Opomba: Prepričajte se, da so vodila za palice <B1> obrnjena navzgor.
- Potisnite palice <B1> v celoti v kanale. (SLIKA 1)
- Postavite notranji šotor <E> in potisnite konce palic <B1> v železne zanke, ki so v vsakem kotu notranjega šotora <E>. (SLIKA 2)
- Pripnite streho notranjega šotora <E> na spoje palic s prišitimi sponkami. (SLIKA 2).
- Potisnite palico <B2> v celoti v kanal šotorskega krila (zunanjega šotora <A>) (SLIKA 3).
- Sedaj previdno postavite zunanji šotor <A> preko notranjega šotora <E> (SLIKA 4).
- Potisnite konce palice <B2> v železni spojki (na šotorskem krilu notranjega šotora <A>) (SLIKA 4).
- Pričvrstite zunanji šotor <A>, tako da kline <D> zabijete skozi ustrezne zanke v tla (SLIKA 5).
- En konec vrvic <C> navijte na štiri kotne obroče zunanjega šotora <A>. (SLIKA 5)
- Drugi konec vrvic navijte na šotorske kline <D> in jih napnite, tako da potisnete kline <D> v tla. (SLIKA 5)
- Opomba:** Pazite, da bodo vrvice <C> vedno pod kotom 45°.
- Vrvice <C> ne smejo biti preveč napete.

PODIRANJE IN VZDRŽEVANJE

Sledite korakom od 1 do 12 v obratnem vrstnem redu.

- Šotor očistite od znotraj navzven in odstranite vse madeže z gobico in hladno vodo. Za večje madeže uporabite milo, ki ne vsebuje detergenta.
- Šotora ne smete nikoli oprati ali sušiti v stroju. Šotor operite na roke in posušite na zraku.
- Praden ponovno zapakirate šotor, pustite, da se vsi deli šotora temeljito posušijo. S tem boste preprečili nastanek plesni, neprijetnih vonjav in bledenja barv.
- Manjša uhajanja ter poškodbe blaga in plastičnih folij lahko popravite, tako da luknje zašijete s šivanko in sukancem. Za povezavo zlomljenih delov okvira uporabite vrvico. Poškodovane dele plašča popravite z lepilnim trakom.
- Če se zadrgje zataknejo, uporabite silikonsko pršilo.

SHRANJEVANJE

Shranite šotor v torbo in jo postavite v hladen in suh prostor, ki ni izpostavljen neposredni sončni svetlobi, ter stran od virov toplote in gladavcev.

Kullanıcı El Kitabı

Model No.#68091

ACTIVERIDGE 4 Çadır

GİRİŞ

Doğru Kullanım

Ürünün burada açıklananlardan farklı bir amaç için kullanılması veya üründe herhangi bir şekilde değişiklik yapılması yaralanmalara ve/veya ürünün hasar görmesine neden olabilir. Üretici, amacına aykırı kullanımın neden olabileceği zararlardan sorumlu tutulamaz. Bu ürün ticari amaçla kullanım için değildir.

Parçalar ve özellikler hakkında açıklama

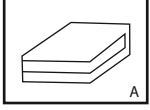

dış çadır
1adet

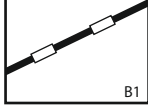

uzun direk
2adet

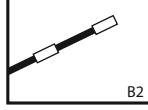

kısa direk
1adet

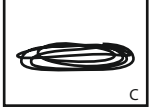

gergi halatı
6adet

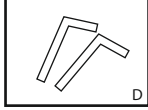

kazık
15adet

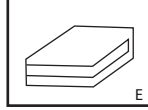

iç çadır
1adet

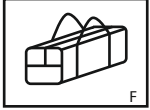

taşıma çantası
1adet



manüel
1adet

Çadır Ebatları :

İç çadır: 235cm x 205cm x 135cm
Dış çadır: (100cm + 210cm) x 240cm x 135cm
Boylamasına ebat: 320cm x 250cm

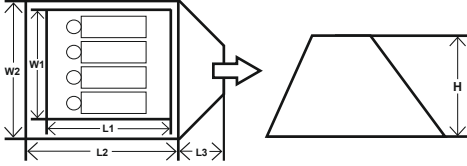

UYARI

ÖNEMLİ GÜVENLİK TALİMATLARI TÜM TALİMATLARI OKUYUN VE GÖZETİN

Her türlü alev ve ısı kaynağını çadır kumaşından uzak tutun. Çadırı her zaman kamp ateşine doğru esen rüzgârın aksi yönünde kurmanızı öneririz. Bu sayede çadırı kıvılcım sıçrama riski azalır. Bir yangın durumunda, en yakın kaçışı noktasından kaçın. Çadırı asla nehir kenarına, ağaç altına veya tehlikeli alanlara kurmayın.

Çadır çıkışlarında engel bulundurmayın.

Havasızlıktan boğulma tehlikesini önlemek için havalandırma deliklerinin her zaman açık olduğundan emin olun.

BU TALİMATLARI SAKLAYIN

KURULUM

Çadırın Kurulması

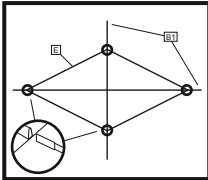

ŞEK1

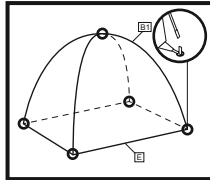

ŞEK2

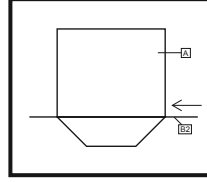

ŞEK3

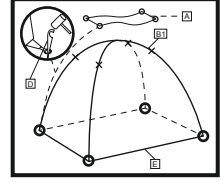

ŞEK4

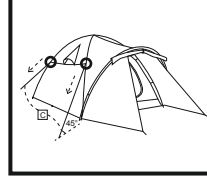

ŞEK5

- İç çadırı <E> zemine serin. Dört kenarı dışarı doğru çekin.
Not: Direk kanallarının <B1> dışarı doğru baktığından emin olun.
Not: Çadır girişindeki fermuarın kapalı olduğunu kontrol edin.
- Direkleri <B1> tamamen kanallara itin. (ŞEK.1)
- İç çadırı <E> yukarı kaldırın ve direklerin uçlarına <B1> iç çadırın <E> tüm köşelerinde bulunan demir çubukların içine doğru bastırın.(ŞEK.2)
- İç çadırın çatısını <E> dikilmiş kışle direk birleşme yerine bağlayın.(ŞEK.2)
- Direği<B2> tamamen güneşlik <A> üzerinde bulunan kanalın içine itin.(ŞEK3)
- Şimdi dış çadırı<A> iç çadırın<E> üzerine dikkatlice yerleştirin.(ŞEK4)
- Direk uçlarını<B2> demir çubukların (iç çadır<A> güneşliği üzerinde bulunan.) içine itin.(ŞEK4)
- Çadır kazıkların<D> zemin ilmiklerinin içine iterek dış çadırı <A>sabitleyin.(ŞEK5)
- Gergi iplerinin bir ucunu <C> dış çadırın dört köşe halkasının <A> üzerine bağlayın.(ŞEK. 5)
- Çadır çitalarının diğer ucunu <D> yerleştirin ve çitaları <D> toprağa saplayarak sabitleyin. (ŞEK. 5)
- Not:** Gergi iplerinin <C> her zaman 45° açılı durduğunu teyit edin.
- Gergi iplerini <C> çok fazla çekmeyin.

SÖKME VE BAKIM

1-12 arası adımları tersine sırayla uygulayın.

- Çadırı içten dışa doğru temizleyin ve her tür kiri sünger ve soğuk su ile giderin. Kapsamlı temizliklerde deterjan bazlı olmayan sabun kullanın.
- Çadırı asla makinede yıkamayın veya kurutmayın. Elde yıkayıp kurulaştırın.
- Çadırı yeniden paketlemeden önce tüm parçalarını iyice kurumasını bekleyin. Bu sayede küf, kötü koku ve renk atması sorunları önlenir.
- Ufak yırtılmaları ya da kumaş/plastik parça hasarlarını iplikle dikerek onarın. Kırılmış çerçeve parçalarını bağlamak için sağlam ipler kullanın. Kırılmış kaplama parçalarını onarmak için bant kullanın.
- Sıkışan fermuarları açmak için silikon sprey kullanılabilir.

SAKLAMA

Çadırı kendi çantasına yerleştirin ve ısı kaynaklarından ya da kemirgenlerden uzak, doğrudan güneş ışığı almayan serin ve kuru bir yere koyun.

Manual de utilizare

Nr. model #68091

Cort ACTIVERIDGE 4

INTRODUCERE

Utilizare adecvată

Orice altă utilizare diferită de cea descrisă sau orice modificare a produsului nu este permisă și poate duce la vătămări și/sau daune materiale. Producătorul nu este responsabil pentru daunele cauzate de utilizarea inadecvată. Acest produs nu este destinat utilizării în scopuri comerciale.

Descrierea pieselor și caracteristicilor

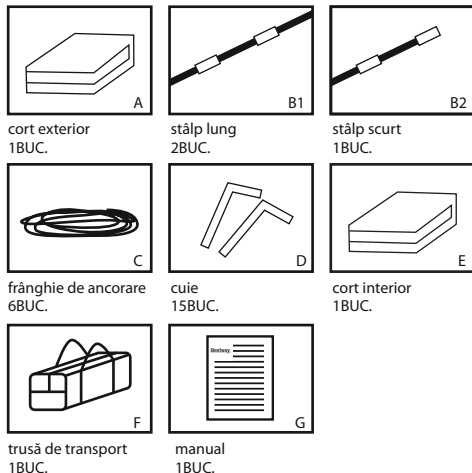

Dimensiuni cort:

Cort interior: 235cm x 205cm x 135cm
Cort exterior: (100cm + 210cm) x 240cm x 135cm
Dimensiune depliat: 320cm x 250cm

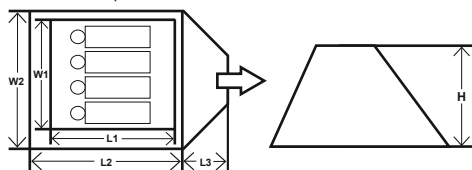

AVERTIZARE INSTRUȚIUNI IMPORTANTE PRIVIND SIGURANȚA CITIȚI ȘI RESPECTAȚI TOATE INSTRUȚIUNILE

Păstrați focul și toate sursele de căldură departe de materialul acestui cort. Vă recomandăm să poziționați întotdeauna cortul în direcția opusă vântului față de un foc. Astfel veți reduce șansele de a avea așchii care să aterizeze pe cortul dvs. În caz de incendiu, găsiți ieșirea pentru a scăpa din incendiu.

Nu instalați niciodată cortul în apropierea râului, sub un copac sau alte obiecte periculoase.

Mențineți ieșirile libere.

Asigurați-vă că fanțele de aerisire sunt deschise tot timpul pentru a evita sufocarea.

SALVAȚI ACESTE INSTRUȚIUNI

MONTAJ

Instalarea cortului

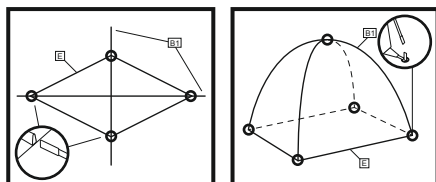

FIG1

FIG2

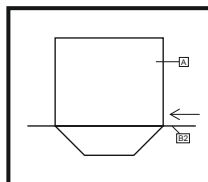

FIG3

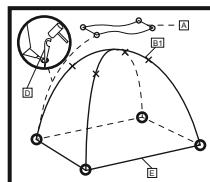

FIG4

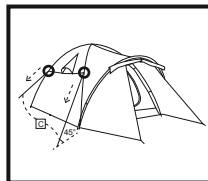

FIG5

1. Așezați cortul interior <E> întins pe pământ. Trageți colțurile în afară.
Notă: Asigurați-vă că canalele pentru stâlpi <B1> sunt cu față în sus.
Notă: Asigurați-vă că fermoarul de la intrarea cortului este închis.
2. Introduceți stâlpii <B1> complet în canale. (FIG1)
3. Ridicați cortul interior <E> în sus și împingeți capetele stâlpilor <B1> în barele de fier situate în fiecare colț al cortului interior <E>. (FIG2)
4. Fixați acoperișul cortului interior <E> la intersecția stâlpilor cu frânghiile cusute. (FIG2)
5. Apăsați stâlpul <B2> complet în canalul de pe tendă (cort exterior <A>). (FIG3)
6. Acum așezați cu grijă cortul exterior <A> peste cortul interior <E>. (FIG4)
7. Apăsați capetele stâlpului <B2> în barele de fier (care sunt pe tendă cortului interior <A>). (FIG4)
8. Fixați cortul exterior <A> prin apăsarea cuplei cortului <D> în buclele de la nivelul pământului. (FIG5)
9. Legați un capăt al frânghiilor de ancorare <C> la unul din cele patru inele din colțul cortului exterior <A>. (FIG5)
10. Legați celălalt capăt pe cuplele cortului <D> și strângeți-le introducând cuplele cortului <D> în pământ. (FIG5)
11. **Notă:** Asigurați-vă că frânghiile de ancorare <C> sunt întotdeauna într-un unghi de 45°.
12. Nu strângeți prea tare frânghiile de ancorare <C>.

DEZASAMBLARE ȘI ÎNTREȚINERE

Urmați pașii de la 1 la 12 în ordine inversă.

1. Curățați cortul de la interior spre exterior și înlăturați toate petele cu buretele și apă rece. Vă rugăm să utilizați un săpun fără detergent pentru o curățare serioasă.
2. Nu spălați și nu uscați niciodată la mașină cortul. Spălați și uscați manual.
3. Vă rugăm să lăsați toate piesele să se usuce normal înainte de a reîmpacheta cortul. Acest lucru va împiedica formarea de mucegai, mirosuri neplăcute și decolorarea.
4. Coaseți cu fir de ață pentru a repara micile scurgeri, daunele materiale și ale foilor de plastic. Utilizați frânghiile pentru a conecta piesele din cadrul rupte. Utilizați bandă adezivă pentru a repara stratul de izolație al pieselor deteriorate.
5. Spray-ul siliconic poate fi utilizat pe fermoare dacă acestea se blochează.

DEPOZITAREA

Depozitați cortul în trusa de transport și puneți-o la loc răcoros, uscat, ferit de lumină și departe de sursele de căldură și rozătoare.

Ръководство на потребителя

Модел №#68091

Палатка ACTIVERIDGE 4

ВЪВЕДЕНИЕ

Правилна Употреба

Всяка употреба, различна от описаната или всяка промяна на продукта не е разрешена и може да доведе до нараняване и/или повреда на продукта. Производителят не носи отговорност за вреди, причинени от неправилна употреба. Този продукт не е предвиден за употреба с търговска цел.

Описание на части и характеристики

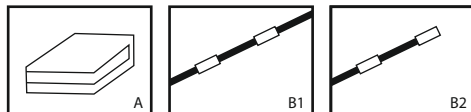

външен размер на палатката
1БР.

дълга пръчка
2БР.

къса пръчка
1БР.

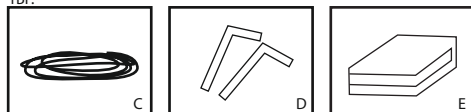

обтягащо въже
6БР.

колче
15БР.

вътрешен размер на палатката
1БР.



чанта за пренасяне
1БР.

ръчен
1БР.

Размери на палатката:

Вътрешен размер на палатката: 235cm x 205cm x 135cm
Външен размер на палатката: (100cm + 210cm) x 240cm x 135cm
Разгънати размери: 320cm x 250cm

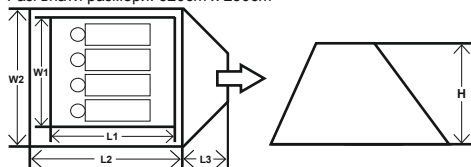

ПРЕДУПРЕЖДЕНИЕ ВАЖНИ ИНСТРУКЦИИ ЗА БЕЗОПАСНОСТ. ПРОЧЕТЕТЕ И СПАЗВАЙТЕ ВСИЧКИ ИНСТРУКЦИИ

Дръжте на дистанция всички пламъци и източници на топлина от тъканта на тази палатка. Препоръчваме ви винаги да разполагате палатката си по посока на вятъра спрямо лагерния огън. Това ще намали възможността от попадане на жар върху вашата палатка. В случай на пожар, моля намерете изход за да избягате от огъня.

Никога не монтирайте палатката в близост до река, под дърво или други обективни опасности. Поддържайте изходите свободни.

Уверете се, че вентилационни отвори са отворени през цялото време да се избегне задушаване.

ЗАПАЗЕТЕ ТЕЗИ ИНСТРУКЦИИ

СПЛОБЯВАНЕ

Сглобяване на палатката

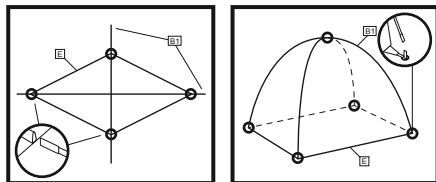

ФИГ1

ФИГ2

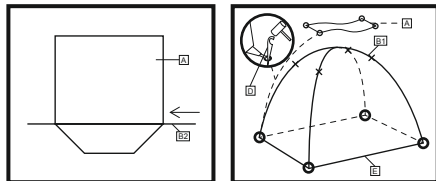

ФИГ3

ФИГ4

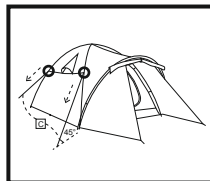

ФИГ5

1. Поставете вътрешната страна на палатката <E> равномерно на земята. Издърпайте четирите краища навън.
Забележка: Уверете се, че каналите за пръчките <B1> са с лицевата част нагоре.
Забележка: Уверете се, че ципа на входа на палатката е затворен.
2. Поставете пръчките <B1> изцяло в каналите. (ФИГ1)
3. Изправете вътрешната страна на палатката <E> нагоре и натиснете краищата на пръчките <B1> в железните летви, които са на всеки ъгъл от вътрешната страна на палатката <E>. (ФИГ2)
4. Затегнете покрива на вътрешната страна на палатката <E> върху свързващата пръчка с пришитите върху нея връзки. (ФИГ2)
5. Избутаите пръчката <B2> изцяло в канала на палатката (външната страна на палатката <A>). (ФИГ3)
6. Сега внимателно положете външната страна на палатката <A> върху вътрешната страна на палатката <E>. (ФИГ4)
7. Избутаите краищата на пръчката <B2> в металните летви (които са от вътрешната част на палатката <A>). (ФИГ4)
8. Обезопасете външната страна на палатката <A> чрез натискане на колчетата на палатката <D> в обръчите на земята. (ФИГ5)
9. Завържете единия край на обтягащите въжета <C> към четирите ъглови обръча от външната страна на палатката <A>. (ФИГ5)
10. Завържете другия край към колчетата на палатката <D> и ги затегнете чрез поставяне на колчетата на палатката <D> в земята. (ФИГ5)
11. **Забележка:** Уверете се, че обтягащите въжета <C> са винаги под ъгъл от 45°.
12. Не дърпайте обтягащите въжета <C> прекалено стегнати.

РАЗГЛОБЯВАНЕ И ПОДДРЪЖКА

Следвайте стъпки от 1-12в обратен ред.

1. Почистете палатката отвътре навън и отстранете всички петна с гъба и хладка вода. Моля, използвайте недетергентен сапун за сериозно почистване.
2. Никога не перете палатката в пералня или не я сушете в сушилня. Пране на ръка и сушене на въздух.
3. Моля, изчаквайте всички части да изсъхнат напълно, преди отново да опаковате палатката. Това ще предотврати образуването на мухъл, лоши миризми и промяна на цвета.
4. Защийте с конец, за да поправите малки течове, повреждани на тъканта и синтетичните платна. Използвайте въжета, за да се свържете счупени компоненти на рамката. Използвайте лента за да ремонтирате повредените компоненти на покритието.
5. Може да се използва силиконов спрей върху циповете, ако се движат трудно.

СЪХРАНЯВАНЕ

Съхранявайте палатката в платнен чувал, на хладно и сухо място, далеч от слънчева светлина и източници на топлина и гризачи.

Korisnički priručnik

Br. modela #68091

ACTIVERIDGE 4 šator

UVOD

Pravilna uporaba

Bilo kakva uporaba proizvoda koja je drugačija od opisane u ovom priručniku kao i izvedba bilo kakve izmjene na samom proizvodu nije dopuštena te može dovesti do nastanka ožljeda i / ili oštećenja proizvoda. Proizvođač ne snosi odgovornost za štetu koja je nastala na proizvodu uslijed njegove nepravilne uporabe. Ovaj proizvod nije namijenjen komercijalnoj uporabi.

Popis sastavnih dijelova i njihov opis

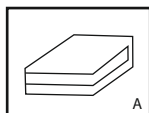

vanjski dio šatora
1KOMAD

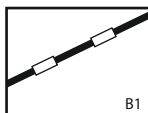

duga šipka
2KOMADA

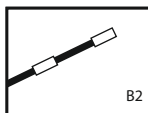

kratka šipka
1KOMAD

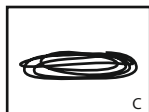

pridrži konopac
6KOMADA

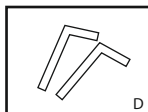

klin
15KOMADA

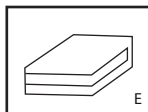

unutarnji dio šatora
1KOMAD

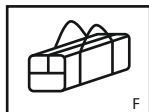

torba za nošenje
1KOMAD



priručnik
1KOMAD

Dimenzije šatora:

Dimenzije unutarnjeg dijela: 235cm x 205cm x 135cm
Dimenzije vanjskog dijela: (100cm + 210cm) x 240cm x 135cm
Dimenzije iskoristivog prostora: 320cm x 250cm

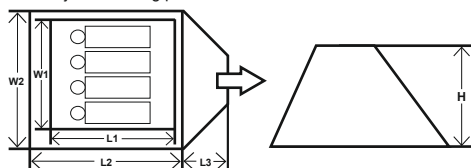

UPOZORENJE

VAŽNE SIGURNOSNE UPUTE

PROČITAJTE I SLIJEDITE SVE NAVEDENE UPUTE

Držite plamen i izvore topline podalje od tkanine od koje je šator izrađen. Preporučujemo Vam da šator postavite u smjeru suprotnom od strujanja vjetra i plamena logorske vatre. Na ovaj način ćete spriječiti padanje žara na šator. U slučaju požara pronađite izlaz iz šatora kako biste se spasili vlastiti život.

Nikad ne postavljajte šator blizu rijeke, ispod stabla ili na drugim mjestima gdje se nalazi izložen drugim opasnostima.

Održavajte izlaze čistima.

Pripazite da su otvori za ventilaciju stalno otvoreni kako bi se izbjegla mogućnost od gušenja.

ČUVAJTE OVE UPUTE

SASTAVLJANJE

Postavljanje šatora

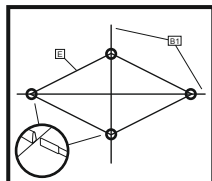

Sl.1

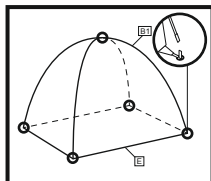

Sl.2

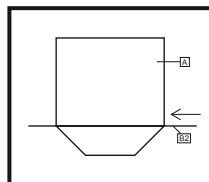

Sl.3

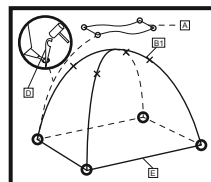

Sl.4



Sl.5

1. Prostrite unutarnji dio šatora <E> na pod. Povucite četiri ruba prema vani.
Napomena: Pripazite da su rukavci za šipke <B1> okrenuti prema gore.
Napomena: Pripazite da je patentni zatvarač na ulazu zatvoren.
2. Umetnite do kraja šipke <B1> u rukavce. (Sl. 1)
3. Podignite unutarnji dio šatora <E> i provucite završetke šipki <B1> kroz željezne prstenove koji se nalaze na kutovima unutarnjeg dijela šatora <E>. (Sl. 2)
4. Učvrstite krov unutarnjeg dijela šatora <E> tako da ga pričvrstite konopcima na mjestu ukrštanja šipki. (Sl. 2)
5. Umetnite do kraja šipku <B2> u rukavac na pokrivu (vanjskom dijelu šatora <A>). (Sl. 3)
6. Pažljivo prebacite vanjski dio šatora <A> preko unutarnjeg dijela šatora <E>. (Sl. 4)
7. Provucite završetke šipke <B2> kroz željezne prstenove koji se nalaze na pokrivu vanjskog dijela šatora <A>. (Sl. 4)
8. Vanjski dio šatora <A> učvrstite tako da klinove <D> pružite kroz podne kukice. (Sl. 5)
9. Jedan kraj pridržnih konopaca <C> zavežite za četiri kutna prstena na vanjskom dijelu šatora <A>. (Sl. 5)
10. Drugi kraj pridržnih konopaca zavežite za klinove <D> i učvrstite ih tako da klinove <D> zabijete u tlo. (Sl. 5)
11. **Napomena:** Pripazite da se pridrži konopci <C> uvijek nalaze pod kutom od 45°.
12. Ne pritežite pridržne konopce <C>.

RASTAVLJANJE I ODRŽAVANJE

Za rastavljanje šatora ponovite korake od 1 do 12 obrnutim redoslijedom.

1. Očistite unutrašnji dio šatora i uklonite sve mrlje pomoću spužve namočene hladnom vodom. Koristite sredstvo za čišćenje bez sapuna za temeljitije čišćenje.
2. Nikada ne perite šator u perilici za rublje niti ga sušite u sušilici. Operite ga ručno i pustite da se osuši na otvorenom.
3. Pustite da se svi sastavni dijelovi šatora dobro osuše prije nego što ga spremite. Na ovaj način ćete spriječiti nastanak plijesni, neugodnih mirisa i promjenu boje šatora.
4. Koncem zašijte rupice kroz koje prodire voda u unutrašnjost šatora te popravite oštećenja na tkanini i plastičnim prostirkama. Pomoću konopca povežite slomljene dijelove okvira. Upotrijebite traku kako biste obložili površinski sloj slomljenih dijelova.
5. Upotrijebite silikonski sprej za otvaranje zaglavljene patentnog zatvarača.

ČUVANJE

Spremite šator u torbu od tkanine na hladno, suho mjesto koje nije izloženo izravnoj sunčevoj svjetlosti, izvoru topline i nije dostupno glodavcima.

Kasutusjuhend

Mudel nr 68091

Telk ACTIVERIDGE 4

TOOTE TUTVUSTUS

Sihipärane kasutamine

Igasugune muu kasutus, kui siin kirjeldatud või telgi ümbertegemine ei ole lubatud ja võib tingida kehavigastuse ja/või toote vigastumise. Tootja ei vastuta vigastuste eest, mis on põhjustatud nõuetevastasest kasutusest. See seade ei ole ette nähtud äriliseks kasutamiseks.

Osade loend ja pildid

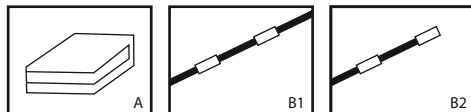

välistelk
1TK

pikk post
2TK

lühike post
1TK

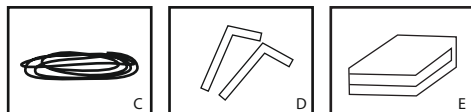

telginöör
6TK

telgivaia
15TK

sisetelk
1TK

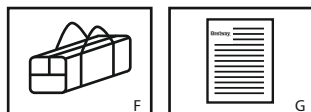

kandekott
1TK

kasutusjuhend
1TK

Telgi mõõtmed.

Sisetelk: 235cm x 205cm x 135cm

Välistelk: (100cm + 210cm) x 240cm x 135cm

Aluse mõõtmed: 320cm x 250cm

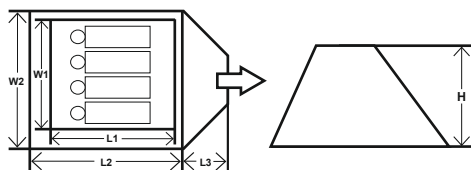

HOIATUS

OLULISE OHUTUSJUHISEDE LUGEGE KÕIK JUHISEDE LÄBI JA JÄRGIGE NEID

Hoidke telgiriie eemale lahtisest tulest ja kütteseadmetest. Soovitame püstitada telk telkimislaagri lõkke suhtes pealetuult. Sellega väheneb võimalus sädemete langemiseks teie telgile. Tulekahju korral olge valmis kasutama väljapääsu. Ärge püstitage telki jõe äärde, puu või mingi muu ohtliku objekti alla.

Hoidke väljapääsud vabad.

Veenduge, et ohutusavad on kogu aeg täielikult avatud, et vältida lämbumist.

HOIDKE KÄESOLEV JUHEND ALLES

KOKKUPANEK

Telgi püstitamine

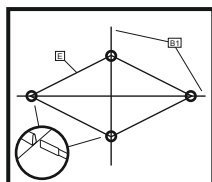

JOONIS1

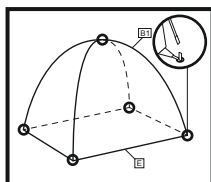

JOONIS2

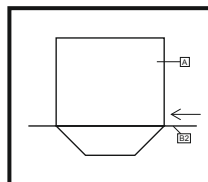

JOONIS3

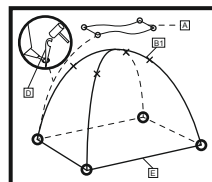

JOONIS4

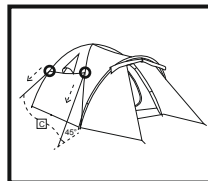

JOONIS5

- Laotage sisetelk <E> maapinnale. Tõmmake nelj nurka väljapoole.
Tähelepanu! Veenduge, et postide tunnelid <B1> oleks suunatud üles.
Tähelepanu! Veenduge, et sissepääsu tõmbeluk oleks suletud.
- Pange postid <B1> täies ulatuses tunnelitesse. (JOONIS 1)
- Pange sisetelk <E> üles ja suruge postide <B1> otsad terasvarbade sisse, mis asetsevad sisetelgi <E> igas nurgas. (JOONIS 2)
- Kinnitage sisetelgi katus <E> postide ühendusliili külge külgeõmmeldud sidemete abil. (JOONIS 2)
- Suruge post <B2> täies ulatuses varikatuse kanalitesse (välistelk <A>). (JOONIS 3)
- Laotage välistelk <A> ettevaatlikult sisetelgile <E>. (JOONIS 4)
- Suruge postide <B2> otsad terasvarbade sisse, mis asetsevad sisetelgi varikatuses <A>. (JOONIS 4)
- Kinnitage välistelk <A> läbi kinnitusaasade vaiadega <D> maapinnale. (JOONIS 5)
- Siduge telginööri <C> üks ots välistelgi <A> nurkadesse. (JOONIS 5)
- Teine ots siduge telgivaia <D> külge ja suruge telgivaiaid <D> kinnitamiseks maa sisse. (JOONIS 5)
- Märkus. Veenduge, et telginööri <C> nurk on maapinna suhtes 45°.
- Ärge tõmmake telginööri <C> liiga pingule.

LAHTIVÕTMINE JA HOOLDAMINE

Tehke toimingud 1 kuni 12 vastupidises järjekorras.

- Pühkige telk puhtaks seestpoolt väljapoole ja eemaldage plekid käsna ja külma veega. Raske mustuse korral kasutage pindaktiivsete omadusteta seepi.
- Ärge mingil juhul kasutage telgi juures masinpesu ega masinkuivatust. Peske käsitsi ja kuivatage õhu käes.
- Laske kõik telgi osad enne hoiulepanekut täielikult ära kuivada. See väldib hallituse, ebameeldiva lõhna ja värvimuutuste teket.
- Väikesed lekked, riiderebendid ja plastplaatide rikkeid saab parandada niidiga õmmeldes. Purunenud raamiosade ühendamiseks kasutage nööri. Katterikete parandamiseks kasutage teipi.
- Kinnijäänud lukud saab avada, kui neile pihustada silikoonõli.

HOIUSTAMINE

Hoidke telki kompleksis olevas kotis ja jahedas, kuivas kohas, kus ei ole otsest päikesepaistet, eemal küttekahadest ja närilistest.

Priručnik za korisnike

Model broj #68091

ACTIVERIDGE 4 šator

Uvod

Pravilna upotreba

Bilo kakva upotreba osim opisane ili bilo kakve izmene proizvoda nisu dozvoljene i mogu rezultirati povredom i/ili oštećenjem proizvoda. Proizvođač nije odgovoran za štetu nastalu nepravilnom upotrebom. Ovaj proizvod nije namenjen za komercijalne svrhe.

Opis delova i karakteristike

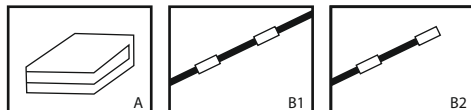

vanjski šator
1kom

dugačka šipka
2kom

kratka šipka
1kom

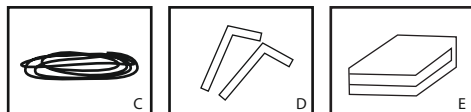

konopac za učvršćivanje
6kom

klin
15kom

unutrašnji šator
1kom

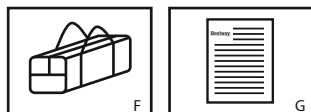

kesa za nošenje
1kom

uputstvo
1kom

Dimenzije šatora:

Unutrašnji šator: 235cm x 205cm x 135cm

Vanjski šator: (100cm + 210cm) x 240cm x 135cm

Dimenzije razapinjanja: 320cm x 250cm

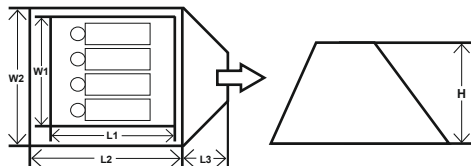

UPOZORENJE

VAŽNA SIGURNOSNA UPUTSTVA PROČITAJTE I PRATITE SVA UPUTSTVA

Držite sve izvore plamena i toplote dalje od ove šatorske tkanine. Preporučujemo da uvek postavite vaš šator uz vetar od vatre kampa. Ovo će umanjiti šanse da žar padne na vaš šator. U slučaju vatre, molimo nađite izlaz da pobegete od vatre. Nikad ne postavljajte šator blizu reke, ispod drveta ili drugih realnih opasnosti.

Držite izlaze prohodnima.

Osigurajte da su svi izlazi otvoreni u svako doba da se spreči gušenje.

ŠAČUVAJTE OVA UPUTSTVA

SASTAVLJANJE

Postavljanje šatora

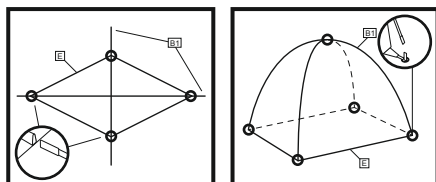

SILKU2

SILKU3

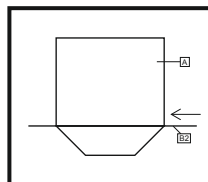

SILKU3

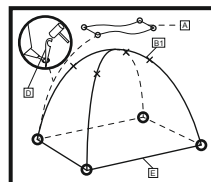

SILKU4

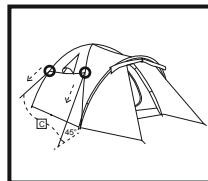

SILKU5

1. Postavite unutrašnji šator <E> na zemlju. Povucite četiri čoška prema vani.
Napomena: Pobrinite se da su kanali za šipke <B1> okrenuti prema gore.
Napomena: Pobrinite se da je rajfešlus ulaza u šator zakopčan.
2. Umetnite šipke <B1> potpuno u kanale. (SILKU 1)
3. Uspravite unutrašnji šator <E> i gurnite krajeve šipki <B1> u metalne šipke koje su na svakom čošku šatora <E>. (SILKU 2)
4. Zavežite krov unutrašnjeg šatora <E> na spoj šipki sa ušivenim špagama. (SILKU 2)
5. Gurnite šipku <B2> skroz u kanal na ceradi (vanjskom šatoru <A>). (SILKU 3)
6. Sada lagano položite vanjski šator <A> preko unutrašnjeg šatora <E>. (SILKU 4)
7. Gurnite krajeve šipke <B2> u željezne šipke (koje su na ceradi unutrašnjeg šatora <A>). (SILKU 4)
8. Osigurajte vanjski šator <A> gurajući klinove šatora <D> u podne karike. (SILKU 5)
9. Zavežite jedan kraj užadi <C> na četiri obruča na čoškovima vanjskog šatora <A>. (SILKU 5)
10. Zavežite drugi kraj na klinove šatora <D> i stegnite ih umećući klinove šatora <D> u zemlju. (SILKU 5)
11. **Napomena:** Osigurajte da je užad <C> uvek pod uglom od 45°.
12. Ne vucite užad <C> previše.

ODLAGANJE I ODRŽAVANJE

Pratite korake 1-12 unazad.

1. Očistite šator od unutrašnjosti prema van, i uklonite bilo kakve mrlje spužvom i hladnom vodom. Molimo koristite sapun bez deterdženta za pravo čišćenje.
2. Nikad ne perite u mašini i ne sušite šator u sušilici. Ručno operite i osušite na vazduhu.
3. Molimo pustite da se svi delovi potpuno osuše pre pakovanja šatora. Ovo će sprečiti stvaranje plesni, neprijatnih mirisa i diskoloracije.
4. Zašijte koncem da popravite manje poderotine, oštećenja tkanine i plastične posteljine. Upotrebite užad da povežete delove polomljenog okvira. Upotrebite lepljivu traku da popravite oštećene delove podstave.
5. Silikonski sprej treba koristiti na rajfešlusima ako su zaglavljivi.

ODLAGANJE

Odložite šator u vreću za stvari i odložite na hladno, suvo mesto van domašaja sunčeve svetlosti i dalje od izvora toplote i glodara.

دليل المالك

رقم الموديل 68091

خيمة أكتيف ريدج 4

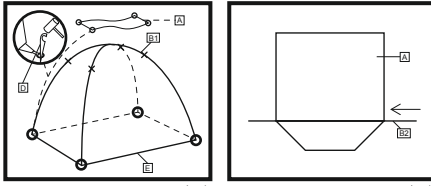

الشكل 3

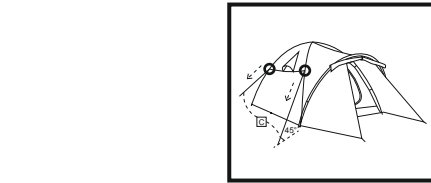

الشكل 4

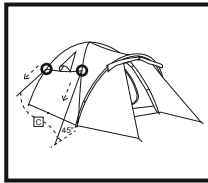

الشكل 5

1. ضع الخيمة الداخلية <E> على الأرض؛ اسحب الأربعة أركان إلى الخارج.
2. **ملاحظة:** تأكد من أن قنوات الأعمدة <B1> متجهة إلى الأعلى.
3. **ملاحظة:** تأكد من أن السحاب الموجود في مدخل الخيمة مغلق.
4. ادفع الأعمدة <B1> بالكامل إلى القنوات. (الشكل 1)
5. انصبب الخيمة الداخلية <E> وانفخ أطراف الأعمدة <B1> إلى داخل الجلب الأرضية (الموجودة في كل زاوية من الخيمة الداخلية <E>). (الشكل 2)
6. قم بربط سقف الخيمة الداخلية <E> إلى وصلة العמוד مع ربطه بالخياطة. (الشكل 2)
7. ادفع العמוד <B2> بالكامل إلى قناة الخيمة الخارجية <A>. (شكل 3)
8. الآن ضع الخيمة الخارجية <A> بعناية على الخيمة الداخلية <E>. (شكل 4)
9. ادفع نهايات العמוד <B2> إلى الجلب الأرضية (الموجودة في مظلة الخيمة الداخلية <A>). (شكل 4)
10. قم بتأمين الخيمة الخارجية <A> من خلال دق أوتاد الخيمة <D> في الحلقات الأرضية. (الشكل 5)
11. اربط طرف حبال التثبيت <C> في حلقات الزوايا الأربع للخيمة الخارجية <A>. (شكل 5)
12. اربط الطرف الآخر بأوتاد الخيمة <D>، وثبتها من خلال إدخال أوتاد الخيمة <D> في الأرض. (الشكل 5)
13. **ملاحظة:** تأكد من أن حبال التثبيت <C> تقريبا تميل بزاوية 45 درجة.
14. لا تمسح حبال التثبيت <C> وتشدّها بشكل محكم للغاية.

التفكيك والصيانة

1. اتبع الخطوات من 1 إلى 12 بالترتيب العكسي.
2. قم بتنظيف الخيمة وأزل أية أوساخ أو لخطات بإسفنجية وماء باردة. يرجى استخدام مسابون غير منظف للتنظيف الصعب.
3. لا تغسل الخيمة في الغسالة مطلقاً أو ماكينة التجفيف. اغسلها يدوياً، واتركها في الهواء لتجف.
4. يرجى السماح لجميع الأجزاء بأن تجف تماماً قبل أن تقوم بإعادة حزم الخيمة. حيث إن ذلك سيمنع تكون لخطات الطين والرطوبة الكريية وتغيير اللون.
5. قم بالدرز بواسطة الخيط لإصلاح الثقوب الصغيرة والأقمشة ومنع السحافات البلاستيكية من التلف. استخدم الحبال لتوصيل أجزاء الإطار المكسورة. استخدم الأشرطة لإصلاح أجزاء التثبيت الممزقة.
6. من الممكن استخدام رشاش المبيكون في المسحاب إذا كانت ملتصقة.

التخزين

قم بتخزين الخيمة في حقيبة الأمتعة وضعها في مظلة باردة وجافة بعيداً عن ضوء الشمس وبعيداً عن مصادر الحرارة والهبب والقوارض.

المقدمة

الاستخدام الأمثل

أي استخدام آخر بخلاف الاستخدام المحدد للمنتج أو تعديل المنتج غير مسموح به وقد ينتج عنه حدوث إصابات وأو تلف للمنتج. الشركة المصنعة ليست مسؤولة عن الأضرار الناجمة عن الاستخدام غير المناسب. المنتج غير مخصص للاستخدام التجاري.

مواصفات ومميزات المكونات

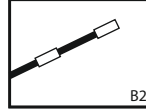
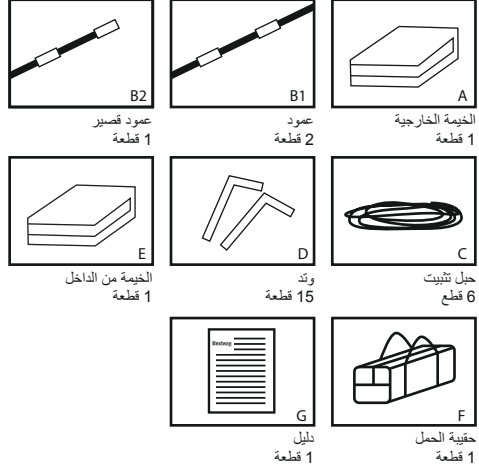

B2

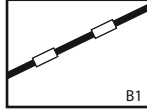

B1

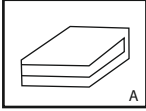

A

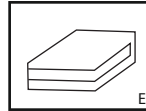

E

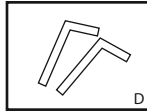

D

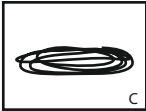

C



G

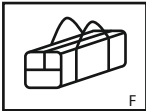

F



H

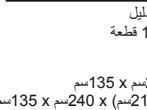

B1

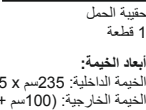

A

أبعاد الخيمة:

الخيمة الداخلية: 235سم x 205سم x 135سم
الخيمة الخارجية: 235سم (100سم + 135سم) x 240سم x 135سم
أبعاد نصب الخيمة: 320سم x 250سم

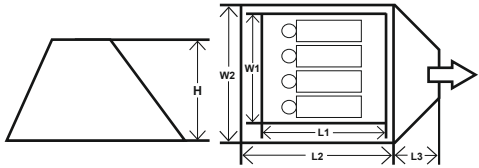

تحذير

تعليمات السلامة الهامة

اقرأ هذه الإرشادات ونفذها

قم بإبعاد جميع الالبب ومصادر الحرارة بعيداً عن نسيج هذه الخيمة. نحن نوصي بأن تقوم دائماً بوضع خيمتك عكس اتجاه الريح من نازل المعسكر. حيث إن هذا سيقفل من فرص تطاير الحمر على أرضية الخيمة. في حالة وقوع حريق، يرجى إيجاد المخرج للهروب من الحريق. لا تنصبب الخيمة بالقرب من النهر أو أسفل شجرة أو المخاطر الأخرى المعروفة. حافظ على خلو المخارج. تأكد من فتح فحلات التهوية طوال الوقت لتجنب الاختناق. **احفظ هذه التعليمات**

التجميع

إعداد الخيمة

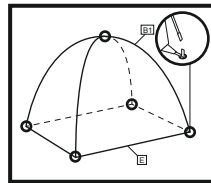

الشكل 2

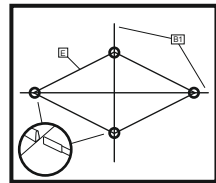

الشكل 1

Bestway®

©2019 Bestway Inflatables & Material Corp.

All rights reserved/Tous droits réservés/Todos los derechos reservados/Alle Rechte vorbehalten/Tutti i diritti riservati

®™ Trademarks used in some countries under license to/

Marques ®™ utilisées dans certains pays sous la licence de/

Marcas comerciales ®™ utilizadas en algunos países bajo la licencia de/

®™ Die Warenzeichen werden in einigen Ländern verwendet unter Lizenz der/

®™ Marchi utilizzati in alcuni paesi concessi in licenza a

Bestway Inflatables & Material Corp., No.3065 Cao An Road, Shanghai, 201812, China.

Manufactured, distributed and represented in the European Union by/

Fabriqués, distribués et représentés dans l'Union Européenne par/Fabricado, distribuido y representado en la Unión Europea por/

Hergestellt, vertrieben und in der Europäischen Union vertreten von/Prodotto, distribuito e rappresentato nell'Unione Europea da

Bestway (Europe) S.r.l., Via Resistenza, 5, 20098 San Giuliano Milanese (Milano), Italy

Distributed in North America by/Distribués en Amérique du Nord par/Distribuido en Norteamérica por

Bestway (USA) Inc., 3411 E. Harbour Drive, Phoenix, Arizona 85034, United States of America

Tel: +86 21 69135588 (For U.S. and Canada)

Distributed in Latin America by/Distribués en Amérique latine par/Distribuido en Latinoamérica por/Distribuido en América Latina por

Bestway Central & South America Ltda, Salar Ascotan 1282, Parque Enea, Pudahuel, Santiago, Chile

Distributed in Australia & New Zealand by **Bestway Australia Pty Ltd, 98-104 Carnarvon Street, Silverwater, NSW 2128, Australia**

Tel: Australia: (+61) 29 0371 388; New Zealand: 0800 142 101

Exported by/Exporté par/Exportado por/Exportiert von/Esportato da

Bestway (Hong Kong) International Ltd./Bestway Enterprise Company Limited

Suite 713, 7/Floor, East Wing, Tsim Sha Tsui Centre, 66 Mody Road, Kowloon, Hong Kong

www.bestwaycorp.com

Made in China/Fabriqués en Chine/Fabricado en China/Hergestellt in China/Prodotto in Cina