



TIX

SPREMIAGRUMI
CITRUS JUICER
PRESSE AGRUMES
ZITRUSPRESSE
EXPRIMIDOR DE CÍTRICOS

TIX | SPREMIAGRUMI

Questo articolo richiede alcune importanti indicazioni per la sicurezza. Leggere attentamente gli avvertimenti e le istruzioni indicate e utilizzare il prodotto come descritto, al fine di evitare ferite e/o danni. Servirsi di questo manuale come fonte di riferimento e assicurarsi che, nel caso venga prestato il prodotto ad un'altra persona, quest'ultima sia dotata di tutte le istruzioni indicate in questo manuale.

IMPORTANTI MISURE DI SICUREZZA

- Questo prodotto è destinato solamente ad un uso casalingo.
- Questo elettrodomestico deve essere utilizzato in luoghi asciutti.
- Non è un gioco: tenere lontano dalla portata dei bambini sotto gli 8 anni.
- L'elettrodomestico può essere utilizzato da bambini di età superiore agli 8 anni, da coloro che possiedono deficit fisici, sensoriali o mentali, con la condizione

Descrizione dell'apparecchio

- A - coperchio
- B - cono grande
- C - cono piccolo
- D - filtro
- E - contenitore
- F - beccuccio
- G - asse motore
- H - blocco motore
- I - avvolgimento cavo (vedi fig. 2)

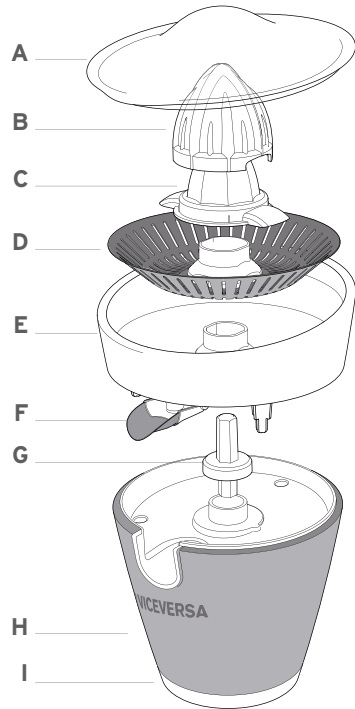

fig.1

che siano supervisionati o siano stati formati in merito all'utilizzo in sicurezza del prodotto, al fine da capirne il potenziale pericolo.

- Ai bambini non deve essere consentito di pulire l'apparecchio, a meno che non abbiano un'età superiore agli 8 anni e siano affiancati da un adulto.
- Installare il prodotto in un luogo lontano dalla portata dei bambini.
- Il materiale di imballaggio deve essere tenuto lontano dalla portata dei bambini: può provocare soffocamento.
- Non immergere il motore dello spremiagrumi in acqua o in altri liquidi e non lasciarlo sotto l'acqua corrente, al fine di evitare scosse elettriche.
- Non utilizzare il prodotto all'aperto e/o in luoghi ad alto tasso di umidità.
- Disinserire la spina dello spremiagrumi nei seguenti casi: in caso di guasto, nel caso in cui l'apparecchio non venga utilizzato o venga lasciato incustodito, prima di smontarlo e rimontarlo, ogni volta dopo il suo utilizzo, durante i temporali e

prima del lavaggio. In questi casi è sempre necessario disinserire la spina.

- Non utilizzare adattatori o prolunghe che non siano conformi alle norme di sicurezza e che superino il limite di voltaggio previsto per questo prodotto.
- Il cavo principale non deve presentare difetti: evitare che venga compresso o stretto. Tenere lontano il cavo da fonti di calore e bordi taglienti.
- Non utilizzare lo spremiagrumi se l'apparecchio o il cavo principale mostrano evidenti segni di danni, ma anche nel caso in cui lo spremiagrumi sia stato fatto cadere.
- Posizionare l'elettrodomestico su una superficie solida, piana, facilmente accessibile e semplice da pulire.
- Assicurarsi che l'elettrodomestico sia posizionato lontano da fonti di calore, come per esempio il piano cottura e il forno.
- Per la pulizia dello spremiagrumi, non utilizzare mai prodotti abrasivi, corrosivi, spazzole rigide ecc...
- Il prodotto può essere pericoloso per bambini e adulti con competenze limitate di utilizzo di tale elettrodomestico.

Non ci assumiamo alcun tipo di responsabilità per danni derivanti dai seguenti comportamenti:

- Uso scorretto del prodotto o non conforme agli scopi per cui è stato creato;
- Riparazioni messe in atto da persone non autorizzate;
- Apportare modifiche tecniche che possono provocare rischi facilmente evitabili.

ISTRUZIONI PER L'UTILIZZO:

Primo utilizzo

Prima di utilizzare l'apparecchio per la prima volta, leggere attentamente tutte le istruzioni per l'installazione, uso e manutenzione, oltre a tutti gli avvertimenti sulla sicurezza.

1. Togliere tutto il materiale di imballaggio.
2. Controllare che il prodotto non abbia danni visibili, che ci siano tutti i componenti e che non siano danneggiati.
3. Pulire l'apparecchio come descritto nella sezione "Lavaggio".

Spremitura frutta

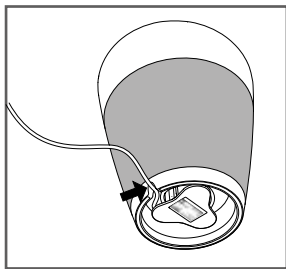

fig. 2

1. Installare l'elettrodomestico

- Srotolare il cavo principale dalla base dell'apparecchio per la lunghezza necessaria. Assicurarsi che il cavo sia aderente e in sicurezza nella guida, così che la sua funzione venga soddisfatta regolarmente.
- Posizionare l'apparecchio su un piano e pulire bene la superficie.

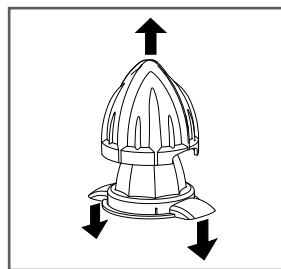

fig. 3

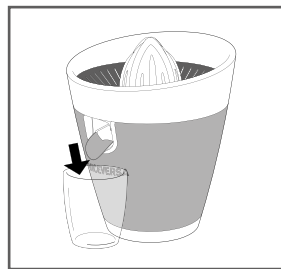

fig. 4

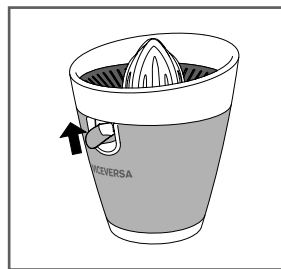

fig. 5

2. Scegliere un cono

- Scegliere il cono più adatto per la misura dello spremiagrumi: Cono stretto: per frutti di piccole dimensioni, per esempio limoni ecc... Cono largo: per frutti di grandi dimensioni, per esempio pompelmo, arance ecc...
- Posizionare il cono piccolo direttamente sull'asse motore. Se preferite non usare il cono grande, posizionare prima il cono di dimensioni minori e, solo successivamente, il cono più grande sopra di esso. Le fessure nel grande cono devono entrare nelle ali del piccolo cono facendo un "click". Per separare i due coni, tenere le lame rotanti e spingere il cono più grande verso l'alto.

3. Spremere i frutti

- Rimuovere il coperchio
- Posizionare un cono sull'asse motore.
- Attaccare la spina ad una presa elettrica. Assicurarsi che il voltaggio sia lo stesso di quello indicato nella parte inferiore del vostro apparecchio elettrico (vedi fig. 6).
- Premere il beccuccio verso il basso in modo tale da aprirlo e posizionare un bicchiere al di sotto di esso (vedi fig. 4).
- Per cambiare un bicchiere, o dopo aver finito di spremere il frutto, spingere il beccuccio verso l'alto per chiuderlo (vedi fig. 5).

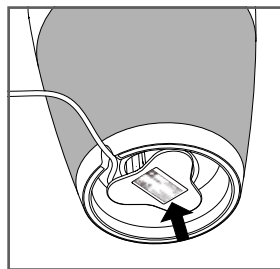

fig. 6

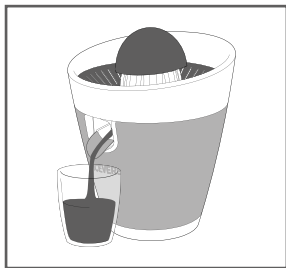

fig. 7

- Tagliare l'agrume a metà e posizionare la parte tagliata sul cono. Non schiacciare troppo forte verso il basso: troppa pressione sul cono potrebbe danneggiare il motore dello spremiagrumi. L'apparecchio e il cono si mettono in moto automaticamente non appena il frutto viene posizionato e schiacciato verso il basso. È automatica anche la fase di spegnimento: non appena la pressione del frutto sul cono viene meno, la macchina si spegne.
- Il cono spreme il frutto: il liquido scivolerà attraverso il colino verso il contenitore e da lì nel bicchiere (vedi fig. 7). Per

permettere ciò, è necessario aprire il beccuccio (vedi fig. 4).

- Se al termine di queste operazioni, il beccuccio rimane bloccato a causa della polpa, rimuovere il contenitore dal blocco motore e lavarlo.
- I semi e grossi pezzi di polpa rimangono nel colino. Per ottenere più succo possibile, premere più di una volta la metà del frutto sul cono.

Dopo l'uso

1. Disinserire la spina dell'apparecchio.
2. Rimuovere il cono, il colino, il contenitore e l'asse motore. Pulire tutte queste parti come descritto nella sezione "Lavaggio".
3. Assicurarsi che tutti i pezzi siano stati asciugati meticolosamente prima di rimontare lo spremiagrumi.
4. Riposizionare il coperchio sullo spremiagrumi.

Lavaggio

1. Disinserire l'elettrodomestico prima della pulizia.
2. Strofinare il blocco motore con un panno umido.
3. Risciacquare il cono, il colino, la vaschetta del succo, il coperchio e l'asse motore con acqua calda e un po' di detersivo.
4. Assicurarsi che tutte le parti siano state asciugate a fondo prima di rimontare lo spremiagrumi. Ciò bloccherà ogni fuga di umidità verso il motore. Se si utilizza frequentemente il beccuccio, la polpa si addenserà in quella zona dell'apparecchio. Sciacquare il beccuccio ogni volta che si utilizza lo spremiagrumi.

Nota bene: i coni, il filtro e il contenitore possono essere lavati in lavastoviglie, ma ricordatevi che i detersivi, gli additivi utilizzati e anche le temperature raggiunte durante il ciclo di lavaggio possono danneggiare la superficie del prodotto.

SMALTIMENTO

Terminata la vita dell'elettrodomestico, dovrà essere correttamente smaltito per evitare di essere inquinante per l'ambiente. Smontare i suoi componenti così che siano eliminabili sulla base delle norme vigenti nel vostro paese.



GARANZIA

Garantiamo il prodotto per due anni dalla data di acquisto.

L'elettrodomestico è stato realizzato utilizzando le ultime tecniche di produzione ed è stato sottoposto a controlli di qualità. Garantiamo le perfette condizioni del prodotto.

Ripareremo tutti i difetti di produzione o materiale entro il periodo di garanzia. Affinché la garanzia sia concessa, tutti i reclami previsti devono essere accompagnati da prove.

In caso di malfunzionamento, e in particolare di danni al cavo alimentare, contattare il proprio rivenditore Viceversa e, durante lo stesso periodo, non utilizzare lo spremiagrumi.

Dettagli tecnici



tix juicer

model n° 166XX
AC 220-240V 50Hz
90W

made in China



VICEVERSA
via isonzo 10
22078 turate (CO) ITALY
www.viceversa.com

Durante le fasi di miglioramento di quest'articolo, ci riserviamo il diritto di effettuare modifiche tecniche ed estetiche al prodotto.

Description of the appliance

- A - cover
- B - big cone
- C - small cone
- D - filter
- E - container
- F - spout
- G - drive shaft
- H - motor unit
- I - cord wrap (see fig. 2)

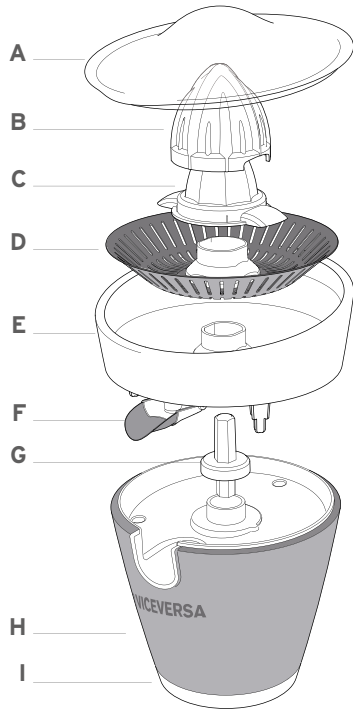

fig.1

TIX | CITRUS JUICER

This product comes with safety features. Read the safety warnings carefully and only use the product as described in these instructions to avoid accidental injuries and damage. Keep this manual for future reference. When you pass the product on to another person, be sure to give them these instructions.

IMPORTANT SAFEGUARDS

- This product is intended for household use only.
- The appliance must be used only in dry indoor areas.
- Children must not be allowed to play with the appliance. Keep the appliance and mains cord away from children under the age of 8.
- This appliance can be used by children aged 8 and over or those who lack the physical, sensory or mental capabilities, or the experience and /or knowledge, provided they are supervised or have been trained in the safe use of the

appliance and understand the potential dangers.

- Children must not be allowed to clean the appliance unless they are over 8 years old and supervised by an adult.
- Set up the appliance in a place where children cannot reach it.
- Keep packaging material out of children's reach. Risk of suffocation!
- Do not submerge the motor block in water or other liquids and do not hold it under running water or it could cause an electric shock.
- Do not operate it outdoors or in rooms with high humidity.
- Unplug the appliance in the following cases: in the event of faulty operation, if the appliance won't be used or if it will be left unattended, before disassembling or assembling the appliance, after use, during thunderstorms and before cleaning. Always pull the plug and not the mains cord.
- Do not use adapters or extensions that do not comply with the safety regulations in force or which exceed the voltage limits

of the appliance.

- The mains cord must not be kinked or squeezed. Keep the mains cord away from hot surfaces and sharp edges.
- Ensure a sufficient distance from heat sources, such as the hob or oven.
- Do not use the juicer if the appliance or the mains cord show visible signs of damage or the appliance has been dropped.
- Place the appliance on a solid, even surface that is easily accessible and easy to clean.
- Never use abrasive or caustic products or hard brushes, etc. for cleaning.
- DANGER to children and adults with restricted capability of operating appliances
- No liability is assumed for any damage arising in the event of:
 - incorrect use or that not complying with the intended purpose;
 - repairs carried out by unauthorised people.
- Making technical changes which may cause risks is to be strictly avoided.

INSTRUCTIONS:

First-time use

Before using, read all the installation, use and maintenance instructions carefully and also the safety warnings.

1. Remove all packing material.
2. Check the appliance has no visible damage and that there are all parts of it. Finally, check that they are not damaged.
3. Clean the appliance as described in the section "Cleaning".

Squeezing fruit

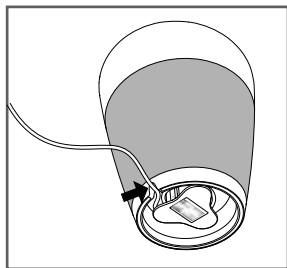

fig. 2

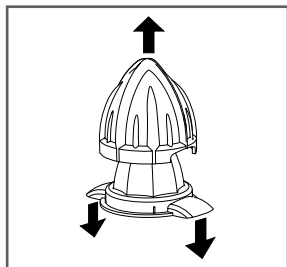

fig. 3

1. Setting up the appliance

- Unwind the mains cord as necessary from the base of the appliance (Fig. 2). Make sure that the mains cord is securely fitted in the cord guide, so that the press stands steadily.
- Place the appliance on an even and easy to clean surface.

2. Choosing a cone

- Choosing the most suitable cone for the size of your citrus fruit:
Small cone - for small fruits, e.g. lemons, limes, etc.
Large cone - for large fruits, e.g. grapefruits, oranges, etc.
- Place the small cone directly on the drive shaft. If you would like to use the large cone, first place the small cone on the drive shaft. Now place the large cone on top of the small cone. The gaps in the large cone must click into place on the small cone's stirring blades. To separate the cones, hold the stirring blades and pull the large cone upwards.

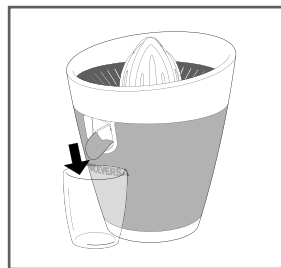

fig. 4

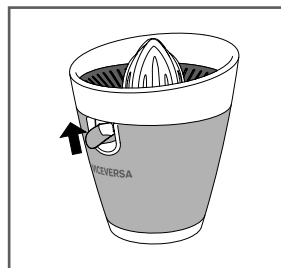

fig. 5

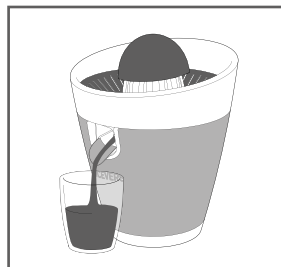

fig. 7

3. Squeezing juice

- Remove the lid.
- Place a cone on the drive shaft.
- Plug the appliance into the mains socket. Ensure that your mains supply voltage is the same as marked on the type-plate of your appliance (Fig. 6).
- Press the spout downwards to open it and place a glass beneath it (Fig. 4).
- For changing a glass, or after you have finished squeezing, press the spout upwards to close it (Fig. 5).

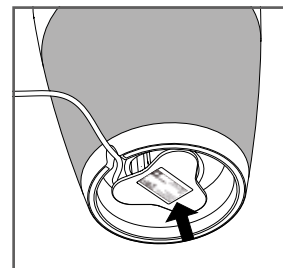

fig. 6

- Cut the citrus fruit in half and place the cut side on the cone. Do not press down too hard. Too much pressure on the cone can damage the motor. The appliance and cone switch on automatically once the fruit is pushed down. As soon as pressure on the cone subsides the appliance switches off automatically.
- The cone squeezes the juice out. The juice flows through the sieve into the container and from there into a glass. (Fig. 7) For this to happen, the spout must be open (Fig. 4). Seeds and large pieces of pulp remain in the sieve.

- If after all, the spout gets blocked by pulp, remove the container from the motor unit and wash it.
- To get as much juice as possible out of the fruit, press each half down on the cone more than once.

After use

1. Unplug the appliance from the mains.
2. Remove the cone, sieve, juice container and drive shaft and clean all parts as described in the section "Cleaning".
3. Make sure all parts are thoroughly dry before reassembling the citrus press.
4. Place the lid back on the citrus press.

Cleaning

1. Unplug the appliance before cleaning.
2. Wipe the motor block with a damp cloth.
3. Rinse the cone, sieve, juice basin, lid and drive shaft with warm water and a little bit of washing-up liquid.
4. Make sure all parts are thoroughly dry before reassembling the appliance. This will stop any humidity finding its way into the motor. If you use the spout frequently, pulp will collect there. Rinse the spout each time you use the juicer.

Note: The cones, filter and container can be washed in the dishwasher but remember that the detergents and additives used, and also the temperatures reached during the washing cycle can damage the surface finish of the product.

DISPOSAL

At the end of its life, the appliance must be correctly disposed of to prevent pollution of the environment; disassemble its components so that they can be eliminated in compliance with the disposal regulations in force in your country.



GUARANTEE

We grant a two-year guarantee from the date of purchase. This product was manufactured using the latest production techniques and has undergone thorough quality control inspection. We guarantee that the product is in perfect condition. We will remedy all defects in workmanship or materials within the guarantee period. In order for the guarantee to be granted, all warranty claims must be accompanied by proof. In the event of malfunctioning, and in particular if the cord gets damaged, contact your Viceversa dealer and in the meantime do not use the citrus juicer.

Technical specifications



tix juicer

model n° 166XX
AC 220-240V 50Hz
90W

made in China



VICEVERSA
via isonzo 10
22078 turate (CO) ITALY
www.viceversa.com

In the course of product improvement, we reserve the right to make technical and optical modifications to the product.

Description de l'appareil

- A - couvercle
- B - grand cône
- C - petit cône
- D - filtre
- E - réceptacle
- F - bec verseur
- G - axe du moteur
- H - bloc moteur
- I - enrouleur fil électrique (voir fig.2)

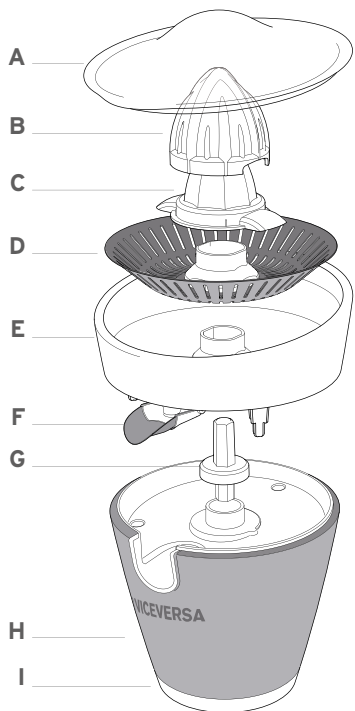

fig.1

TIX | PRESSE-AGRUMES

Cet article fait l'objet de diverses recommandations importantes pour la sécurité. Lire attentivement les conseils et les instructions indiqués afin d'éviter tout dommage/lésion. Se référer à ce manuel en cas de doute, et si cet article est prêté, s'assurer qu'il est accompagné de toutes les instructions figurant dans ce manuel.

MESURES DE SECURITE IMPORTANTES

- Ce produit est destiné exclusivement à un usage domestique.
- Il doit être utilisé en un lieu sec.
- Ce n'est pas un jouet: le tenir hors de portée des enfants d'âge inférieur à 8 ans.
- Cet électroménager peut être utilisé par des enfants d'âge supérieur à 8 ans, par des personnes porteuses de handicaps physiques, sensoriels ou mentaux sous surveillance, à moins qu'ils n'aient été formés de manière adéquate à l'emploi de ce produit et qu'ils en comprennent le danger potentiel.

- Sauf s'ils ont plus de 8 ans d'âge et à condition d'être supervisés par un adulte, les enfants ne doivent pas être autorisés à nettoyer l'appareil.
- Installer le produit en un lieu hors de portée des enfants.
- Le matériel d'emballage doit être conservé hors de portée des enfants: il pourrait provoquer un étouffement.
- Ne pas immerger le moteur du presse-agrumes dans l'eau ni dans aucun autre liquide et ne pas le maintenir sous l'eau courante afin d'éviter des décharges électriques.
- Ne pas utiliser le produit en plein air ni en un lieu caractérisé par un taux d'humidité élevé.
- En présence de l'un des cas suivants, débrancher la prise du presse-agrumes: en cas d'avarie, dans le cas où il n'est pas utilisé pendant une longue période ou s'il est laissé sans surveillance, avant de le démonter et de le remonter, chaque fois en fin d'utilisation, en présence d'orage et avant de le laver. Dans ces cas, il est

- toujours nécessaire de débrancher la prise.
- Ne pas utiliser d'adaptateurs ni de rallonges non conformes aux normes de sécurité ni un voltage supérieur à la limite prévue pour ce produit.
- Le fil principal ne doit présenter aucun défaut: éviter toute compression ou écrasement. Tenir le câble loin de toute source de chaleur ou bords coupants.
- Ne pas utiliser le presse-agrumes si l'appareil ou le câble principal présentent d'évidents signes de dommages, ou si le presse-agrumes a subi une chute.
- Placer l'appareil sur une surface solide, plane, aisément accessible et facile à nettoyer.
- S'assurer que l'appareil est placé loin de toute source de chaleur, comme par exemple la plaque de cuisson ou le four.
- Pour le nettoyage du presse-agrumes, ne jamais utiliser de produits abrasifs, corrosifs, de brosses dures... etc.
- Ce produit peut être dangereux pour les enfants et les adultes aux capacités réduites quant à l'utilisation de cet appareil.

- Nous n'assumons aucune responsabilité pour des dommages ou des lésions dérivant des comportements suivants:
- Utilisation incorrecte du produit ou non conforme à sa destination d'usage;
- Réparation effectuée par un opérateur non autorisé;
- Apport de modifications techniques susceptibles d'entraîner des risques facilement évitables.

MODE D'EMPLOI:

Première utilisation

Avant d'utiliser l'appareil pour la première fois, lire attentivement toutes les instructions pour l'installation, le mode d'emploi et l'entretien, ainsi que tous les avertissements sur la sécurité.

1. Retirer tout le matériel d'emballage.
2. Contrôler que le produit n'a pas subi de dégâts visibles, que tous ses composants sont présents et qu'ils sont intègres.
3. Nettoyer l'appareil comme indiqué dans la section "lavage".

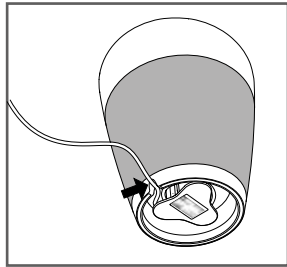

fig. 2

1. Installation de l'appareil

- Dérouler le fil principal de la base de l'appareil en libérant la longueur nécessaire. S'assurer que le fil est bien stable et en sécurité dans son emplacement afin qu'il puisse remplir ses fonctions correctement.
- Placer l'appareil sur une surface plane et facile à nettoyer.

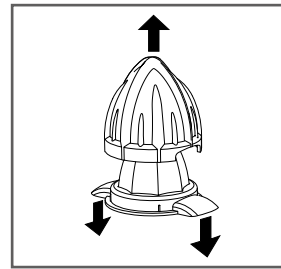

fig. 3

grand cône doit se superposer au petit cône avec un « clic ». Pour séparer les deux cônes, tenir les lames tournantes et pousser le plus grand cône vers le haut.

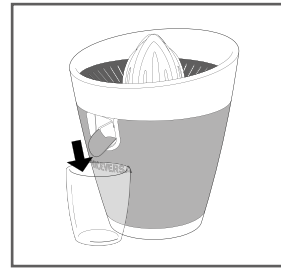

fig. 4

2. Choix du cône

- Choisir le cône le mieux adapté à la taille du fruit:
Petit cône: pour des fruits de petite taille, tels que des citrons... etc.
Grand cône: pour des fruits de grandes dimensions tels que pamplemousses, oranges... etc.
- Positionner le cône directement sur l'axe moteur. Si vous préférez ne pas utiliser le grand cône, positionner tout d'abord le cône de dimension inférieure et successivement le cône de plus grande dimension par-dessus. Les fissures du

3. Pour presser les fruits

- Retirer le couvercle
- Placer un cône sur l'axe moteur.
- Brancher la prise sur le secteur. S'assurer que le voltage est le même que celui indiqué pour votre appareil électrique (Fig. 6).
- Appuyez sur les bas de bec pour l'ouvrir et placer un verre en dessous (Fig. 4).
- Pour changer un verre, ou lorsque vous avez terminé la compression, appuyez sur le bec vers le haut pour le fermer (Fig. 5).

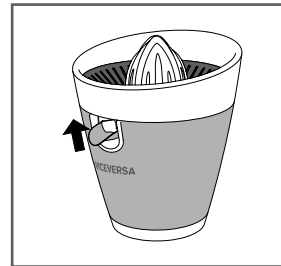

fig. 5

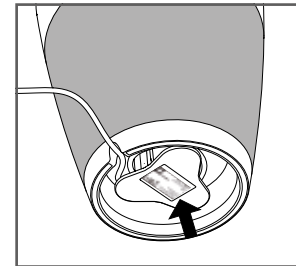

fig. 6

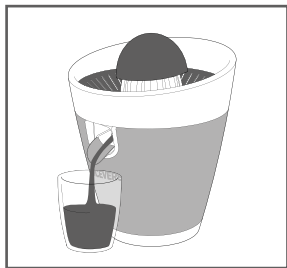

fig. 7

- Couper l'agrumes en deux et placer une des deux moitiés sur le cône. N'appuyez pas trop fort sur le fruit et donc sur le cône pour ne pas abimer le moteur du presse-agrumes. L'appareil et le cône se mettent en route automatiquement dès que le fruit est positionné et qu'on le presse. L'extinction également est automatique, elle se fait dès que la pression du fruit sur le cône n'est plus exercée.
- Le cône presse le fruit: le liquide coule et traverse le filtre, puis passe du réceptacle au verre (Fig. 7). Il est donc nécessaire que le bec soit ouvert pour

libérer le passage du liquide (Fig. 4).

- Les pépins et les gros morceaux de pulpe restent dans le réceptacle. Si après tout, le bec est bloqué par de la pulpe, retirer le récipient de l'unité de moteur et le laver. Pour faire sortir le maximum de jus du fruit, répéter l'opération plusieurs fois de suite.

Après chaque utilisation

1. Débrancher l'appareil du secteur.
2. Retirer le cône, le filtre, le réceptacle et l'axe moteur. Bien nettoyer chacune de ces parties comme indiqué dans la section « lavage ».
3. S'assurer que tous les éléments sont bien secs avant de les remonter sur le presse-agrumes.
4. Replacer le couvercle sur le presse-agrumes

Lavage

1. Débrancher l'appareil avant de le laver.
2. Essuyer le bloc moteur avec un chiffon humide.
3. Rincer le cône, le filtre, le réceptacle, le couvercle et l'axe moteur avec de l'eau chaude et du produit détergent.
4. S'assurer que toutes les parties sont bien sèches avant de remonter le presse-agrumes, afin d'empêcher toute fuite d'humidité vers le moteur. Si le bec verseur est souvent utilisé, la pulpe se concentrera dans cette zone. Bien rincer le bec verseur après chaque utilisation.

N. B.: les cônes, le filtre et le réceptacle peuvent être lavés dans le lave-vaisselle; toutefois, les détergents, les additifs employés et les températures atteintes au cours du cycle de lavage peuvent endommager la surface de ces éléments.

ELIMINATION

Quand il aura atteint sa limite maximale de sa durée de vie, l'appareil devra être correctement éliminé afin de ne pas polluer l'environnement. Démontez les divers composants afin qu'ils soient éliminés conformément aux normes en vigueur dans le pays concerné.



GARANTIE

Nous garantissons le produit pendant deux années à compter de la date de son achat. Cet appareil a été réalisé avec les dernières techniques de production et a été soumis à des contrôles de qualité. Nous garantissons les parfaites conditions de ce produit.

Nous procéderons à la réparation de tout défaut de production ou lié aux matériaux qui le constituent se présentant au cours de la période de garantie. Afin de pouvoir appliquer la garantie, toutes les réclamations éventuelles doivent être accompagnées de la preuve du défaut constaté.

En cas de dysfonctionnement, et en particulier de dommage au câble d'alimentation, contacter le revendeur concerné, et ne pas utiliser le presse-agrumes.

Détails techniques



tix juicer

model n° 166XX
AC 220-240V 50Hz
90W

made in China



VICEVERSA
via Isonzo 10
22078 turate (CO) ITALY
www.viceversa.com

Dans le but d'améliorer cet article, nous nous réservons le droit d'effectuer des modifications techniques et esthétiques à ce produit.

Gerätebeschreibung

- A - Abdeckung
- B - Großer Konus
- C - Kleiner Konus
- D - Filter
- E - Behälter
- F - Ausguss
- G - Motorachse
- H - Motorblock
- I - Kabelaufwicklung (siehe fig. 2)

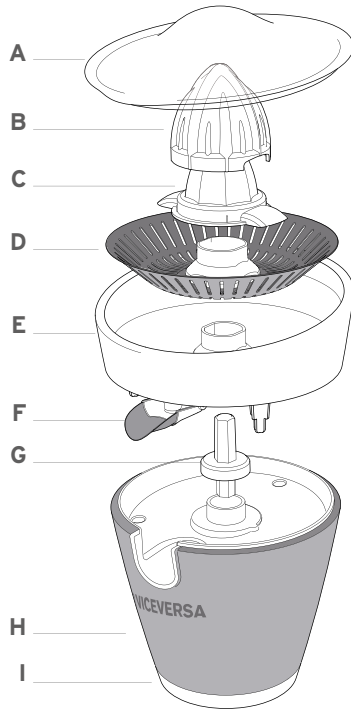

fig.1

TIX | ZITRUSPRESSE

Dieses Produkt macht einige wichtige Sicherheitshinweise erforderlich. Lesen Sie daher aufmerksam die angegebenen Warnungen und Hinweise und verwenden Sie den Artikel so wie beschrieben, um Verletzungen und / oder Schäden zu vermeiden. Benutzen Sie diese Anleitung als Informationsquelle und vergewissern Sie sich, dass -sollte dieser Artikel an eine andere Person ausgeliehen werden- diese mit allen in der Anleitung entsprechend angegebenen Anweisungen vertraut ist.

WICHTIGE SICHERHEITSMASSNAHMEN

- Dieser Artikel ist nur für den privaten Gebrauch bestimmt.
- Dieses Haushaltsgerät ist nur in trockenen Räumen anzuwenden.
- Es ist kein Spielzeug ! Daher außerhalb der Reichweite von Kindern unter 8 Jahren aufbewahren!
- Das Haushaltsgerät kann von Kindern ab einem Alter von 8 Jahren genutzt werden

sowie von Personen, die physische, sensorische oder geistige Defizite aufweisen, sofern sie dabei überwacht oder beim Umgang mit dem Gerät hinsichtlich der sicheren Verwendung entsprechend angewiesen werden, um die potenzielle Gefahr zu begreifen.

- Kindern sollte die Reinigung des Gerätes nicht erlaubt werden, es sei denn, sie haben ein Alter von 8 Jahren bereits überschritten und ein Erwachsener steht unterstützend zur Seite.
- Installieren Sie das Gerät an einem Ort außerhalb der Reichweite von Kindern.
- Das Verpackungsmaterial sollte ebenfalls außerhalb der Reichweite von Kindern aufbewahrt werden, da es eine Erstickungsgefahr darstellt.
- Den Motor der Zitruspresse nicht in Wasser oder andere Flüssigkeiten eintauchen und auch nicht unter fließendes Wasser halten, um Stromschläge zu vermeiden.
- Den Artikel nicht im Freien und / oder an Orten mit hohem Feuchtigkeitsgrad benutzen.

- Ziehen Sie den Stecker der Zitruspresse heraus in den nachstehend genannten Fällen: bei einer Gerätestörung, wenn das Gerät unbenutzt oder unbeaufsichtigt ist, vor einer Demontage oder Montage, nach jedem Gebrauch, bei Gewittern und vor dem Reinigen. In all diesen Fällen sollte stets der Netzstecker herausgezogen werden.
- Verwenden Sie keine Adapter oder Verlängerungskabel, die nicht den Sicherheitsnormen entsprechen und die eine für dieses Gerät vorgesehene Spannungsgrenze überschreiten.
- Das Hauptkabel darf keine Defekte aufweisen, daher ein Stauchen oder Quetschen vermeiden. Halten Sie das Kabel fern von Wärmequellen und scharfen Kanten.
- Verwenden Sie die Zitruspresse nicht, wenn das Gerät oder das Hauptkabel offensichtliche Anzeichen von Schäden aufweist oder wenn es fallen gelassen wurde.
- Positionieren Sie das Gerät auf einer

stabilen, flachen, sowie leicht zugänglichen und leicht zu reinigenden Oberfläche.

- Stellen Sie sicher, dass das Gerät genügend weit entfernt positioniert ist von Wärmequellen wie z. B. Kochfeld und Backofen.
- Verwenden Sie zur Reinigung der Zitruspresse niemals schleifende oder ätzende Produkte, harte Bürsten usw.....
- Der Artikel kann Gefahren für Kinder und Erwachsene mit begrenzten Fähigkeiten zur Verwendung dieses Geräts darstellen.
- Wir übernehmen keinerlei Verantwortung für Schäden, die sich aus den folgenden Verhaltensweisen ergeben:
 - bei unsachgemäßem Gebrauch des Gerätes oder bei entsprechendem Einsatz, der nicht konform geht mit den Zwecken, für die es geschaffen wurde;
 - bei erfolgten Reparaturen durch nicht entsprechend autorisierte Personen;
 - bei angewandten technischen Änderungen, die zu leicht vermeidbaren Risiken führen können;

GEBRAUCHSANWEISUNGEN:

Erstgebrauch

Bevor Sie das Gerät zum ersten Mal benutzen lesen Sie aufmerksam alle Anweisungen hinsichtlich Installation, Verwendung und Wartung, sowie alle Warnhinweise bezüglich der Sicherheit.

1. Das Verpackungsmaterial vollständig entfernen.
2. Kontrollieren, ob der Artikel eventuell sichtbare Schäden aufweist und dass die Zubehörteile vollständig und nicht beschädigt sind.
3. Das Gerät reinigen wie unter "Reinigung" beschrieben.

Obst auspressen

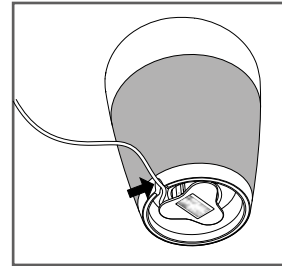

fig. 2

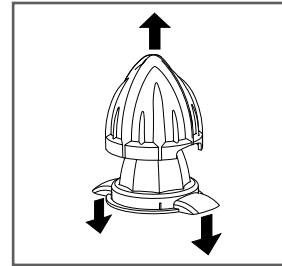

fig. 3

1. Installation des Gerätes

- Entrollen Sie das Hauptkabel ausgehend von der Basis des Gerätes in der notwendigen Länge. Vergewissern Sie sich, dass das Kabel anhaftend ist und einen sicheren Führungsverlauf aufweist, so dass seine Funktion regulär erfüllt werden kann.
- Legen Sie den Apparat über eine Fläche und putzen Sie gut das Regal.

2. Einen Konus auswählen

- Wählen Sie den hinsichtlich der Größe des Obstes am besten geeigneten Konus:
 - Schmaler Konus: für Früchte kleiner Abmessungen wie z.B. Zitronen etc...
 - Breiter Konus: für Früchte größerer Abmessungen wie z.B. Pampelmusen, Apfelsinen etc...
- Positionieren Sie den kleinen Konus unmittelbar auf die Motorachse.
- Wenn Sie den großen Konus verwenden möchten, platzieren Sie zuerst

den Konus mit den kleineren Abmessungen und erst danach den größeren Konus über den kleinen. Die beiden Aussparungen des großen Konus müssen auf die Flügel des kleinen Konus gesetzt werden und dabei "Klick" machen. Zur Separation der beiden Konen die rotierenden Blätter festhalten und den größeren Konus nach oben drücken.

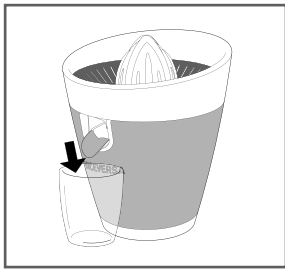

fig. 4

3. Die Früchte auspressen

- Die Abdeckung entfernen.
- Den Konus auf der Motorachse positionieren.
- Schließen Sie nun das Netzkabel an die Steckdose an. Vergewissern Sie sich, dass dessen Spannung mit der für Ihr elektrisches Gerät angegebenen übereinstimmt (Fig. 6).
- Drücken Sie die Ausgusstülle um es zu öffnen. Dann, legen Sie ein Glas davor (Fig. 4).
- Um das Glas auszuwechseln oder wenn Sie beendet haben, drücken Sie die Ausgusstülle zur Schließung (Fig. 5).

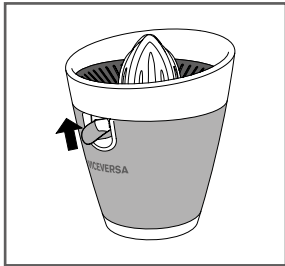

fig. 5

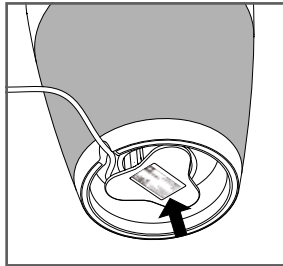

fig. 6

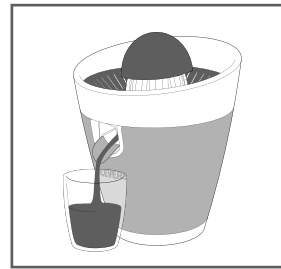

fig. 7

- Schneiden Sie die Zitrusfrucht in zwei Hälften und positionieren Sie die Schnittseite auf den Konus. Üben Sie dabei keinen allzu großen Druck nach unten aus, da dies den Motor der Zitruspresse beschädigen könnte.
- Das Gerät und der Konus setzen sich automatisch in Bewegung, sobald die Frucht positioniert und nach unten gedrückt wird. Auch die Abschaltung erfolgt automatisch: sobald der Druck der Frucht auf den Konus nachlässt, schaltet sich das Gerät ab.
- Der Konus drückt die Frucht aus: die Flüssigkeit gleitet durch das Sieb in den Behälter und von dort aus ins Glas. (Fig. 7). Um dies zu ermöglichen, muss der Ausguss geöffnet sein (Fig. 4).
- Die Kerne und große Fruchtfleischstücke verbleiben im Sieb.
- Wenn die Ausgusstülle vom Fleisch blockiert wird, nehmen Sie den Deckel vom Motor weg und spülen e ab.
- Um soviel Saft wie möglich zu erzielen drücken Sie die Fruchthälfte mehr als einmal auf den Konus.

Nach dem Gebrauch

1. Ziehen Sie den Netzstecker des Gerätes heraus.
2. Entfernen Sie den Konus, das Sieb, den Behälter und die Antriebsachse des Motors und reinigen Sie alle diese Teile wie unter "Reinigung" beschrieben.
3. Achten Sie darauf, dass alle Teile vor dem Wiederzusammenbau der Zitruspresse sorgfältig abgetrocknet wurden.
4. Positionieren Sie die Abdeckung auf der Zitruspresse neu.

Reinigung

1. Vor der Reinigung des Gerätes den Netzstecker ziehen.
2. Wischen Sie den Motorblock mit einem feuchten Tuch ab.
3. Spülen Sie den Konus, das Sieb, den Saftbehälter, die Abdeckung und die Antriebsachse des Motors mit warmem Wasser und mit ein wenig Reinigungsmittel ab.
4. Vergewissern Sie sich danach, dass alle Teile vor der Wiedermontage der Zitruspresse gründlich abgetrocknet sind. Dies verhindert jegliches Entweichen von Feuchtigkeit in Richtung Motor. Wenn der Ausguss häufig benutzt wird, setzt sich in diesem Bereich des Gerätes Fruchtfleisch ab. Spülen Sie daher die Ausgusstülle bei jeder Benutzung der Zitruspresse ab.

Beachten Sie: der Konus, der Filter und der Behälter können in der Spülmaschine gereinigt werden, aber bedenken Sie, dass Reinigungsmittel, verwendete Zusatzstoffe und auch die während des Waschzyklus erreichten Temperaturen die Oberfläche des Produkts beschädigen können.

ENTSORGUNG

Nach Ablauf der Lebensdauer des Gerätes muss dieses ordnungsgemäß entsorgt werden, um eine Belastung der Umwelt zu vermeiden. Zerlegen Sie daher das Gerät so in seine Bestandteile, so dass diese auf Grundlage der in Ihrem Land geltenden Vorschriften beseitigt werden können.



GARANTIE

Wir geben auf das Produkt eine Garantie für einen Zeitraum von zwei Jahren beginnend ab dem Kaufdatum.

Das Haushaltsgerät ist unter Verwendung neuester Produktionstechniken hergestellt und wurde entsprechenden Qualitätskontrollen unterzogen. Wir garantieren somit den einwandfreien Zustand des Produktes.

Wir werden alle Herstellungs- oder Materialfehler innerhalb der Garantiezeit reparieren. Damit eine Garantie gewährt werden kann, sind allen zu erhebenden Ansprüchen entsprechende Nachweise beizufügen.

Im Falle von Fehlfunktionen -und insbesondere bei Schäden am Stromversorgungskabel- kontaktieren Sie bitte Ihren Händler, die Fa. Viceversa, und verwenden Sie in dieser Zeit die Zitruspresse nicht.

Technische Daten



tix juicer

model n° 166XX
AC 220-240V 50Hz
90W

made in China



VICEVERSA
via isonzo 10
22078 turate (CO) ITALY
www.viceversa.com

Während der Verbesserungsphasen dieses Artikels behalten wir uns das Recht vor, technische und ästhetische Veränderungen am Produkt vorzunehmen.

Descripción del aparato

- A - tapa
- B - cono grande
- C - cono pequeño
- D - filtro
- E - recipiente
- F - pico
- G - eje del motor
- H - bloque del motor
- I - enrollamiento del cable (Ver Fig. 2)

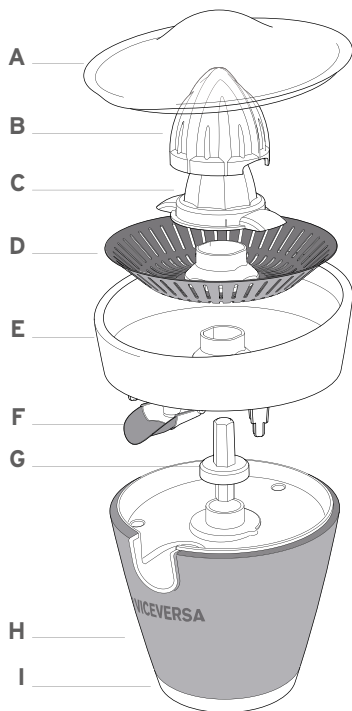

fig.1

TIX | EXPRIMIDOR DE CÍTRICOS

Este artículo necesita algunas indicaciones importantes para la seguridad. Leer atentamente las advertencias y las instrucciones indicadas y utilizar el producto tal como se describe, con la finalidad de evitar heridas y/o daños. Utilizar este manual como fuente de referencia y asegurarse de que, en el caso que se preste el producto a otra persona, esta última reciba todas las instrucciones indicadas en este manual.

MEDIDAS IMPORTANTES DE SEGURIDAD

- Este producto está destinado exclusivamente a un uso hogareño
- Este electrodoméstico debe utilizarse en lugares secos.
- No es un juego: mantener alejado del alcance de niños de menos de 8 años.
- El electrodoméstico puede ser utilizado por niños de una edad superior a los 8 años, por aquellos que tengan deficiencias

físicas, sensoriales o mentales, con la condición que estén supervisados o que hayan recibido instrucción sobre el uso seguro del producto, con la finalidad de comprender su peligro potencial.

- No debe permitirse que los niños limpien el aparato, a menos que no hayan alcanzado una edad superior a los 8 años y estén acompañados por un adulto.
- Instalar el producto en un lugar alejado del alcance de los niños.
- El material del embalaje debe mantenerse alejado del alcance de los niños: puede provocar asfixia.
- No sumergir el motor del exprimidor de cítricos en agua ni en otros líquidos y no dejarlo bajo agua corriente, con el fin de evitar descargas eléctricas.
- No utilizar el producto a la intemperie y/o en lugares que tengan una humedad alta.
- Desconectar el enchufe del exprimidor de cítricos en los siguientes casos: en caso de fallas, cuando el aparato no es utilizado o se deje sin vigilancia, antes de desmontarlo o volverlo a montar, cada vez

luego de su uso, durante las tormentas y antes del lavado. En estos casos siempre es necesario desconectar el enchufe.

- No usar adaptadores o prolongaciones que no estén de acuerdo con las normas de seguridad y que superen el límite de tensión previsto para este producto.
- El cable principal no debe tener defectos: evitar que se comprima o se apriete. Mantener el cable alejado de fuentes de calor y de bordes cortantes.
- No utilizar el exprimidor de cítricos si el aparato o el cable principal muestra evidentes señales de daños, pero tampoco en el caso de que el exprimidor de cítricos se haya dejado caer.
- Colocar el electro doméstico sobre una superficie sólida, plana, fácilmente accesible que pueda limpiarse fácilmente.
- Asegurarse de que el electrodoméstico se coloque alejado de fuentes de calor, tal como por ejemplo el plano de cocimiento y el horno.
- Para la limpieza del exprimidor de cítricos, no usar nunca productos abrasivos,

corrosivos, cepillos rígidos etc. .

- El producto puede ser peligroso en su uso para niños y adultos con competencias limitadas.
- No asumimos ningún tipo de responsabilidad por daños derivados de los siguientes comportamientos:
- Uso incorrecto del producto o uso no conforme a los objetivos para los que fue diseñado;
- Reparaciones realizadas por personas no autorizadas;
- La introducción de modificaciones técnicas que puedan provocar riesgos fácilmente evitables.

INSTRUCCIONES PARA EL USO

Primer uso

Antes de usar el equipo por primera vez, leer atentamente todas las instrucciones de instalación, uso y mantenimiento, además de las advertencias relativas a la seguridad.

1. Sacar todo el material del embalaje.
2. Controlar que el producto no tenga daños visibles, que todos los componentes estén presentes y que no tengan daños.
3. Limpiar el equipo como se ha descrito en la sección de "Lavado".

Exprimir las frutas

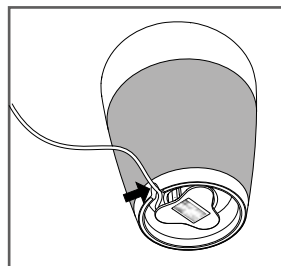

fig. 2

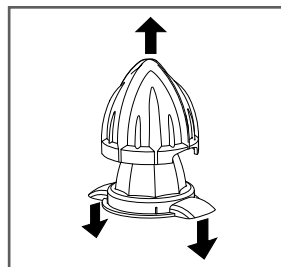

fig. 3

1. Instalar el electrodoméstico

- Desenrollar el cable principal de la base del aparato en la longitud que sea necesaria (Fig. 2).. Asegurarse de que el cable se adhiera y esté seguro en la guía, de tal manera que su función se realice normalmente.
- Colocar el aparato sobre una superficie plana y que se pueda lavar sin problemas.

2. Elegir un cono

- Escoger el cono más adecuado para la medida del exprimidor de cítricos:
Cono estrecho: para frutas de pequeñas dimensiones, por ejemplo limones etc. .
Cono ancho: para frutas de grandes dimensiones, por ejemplo, pomelos, naranjas, etc. .
- Colocar el cono pequeño directamente sobre el eje del motor.
- Si se prefiere no usar el cono grande, colocar primero el cono de dimensiones menores y, solo luego de ello, el cono más grande sobre el mismo. Las hendiduras en el cono grande tienen que penetrar en las alas del cono pequeño haciendo "click". Para separar ambos conos, retener las cuchillas rotativas y empujar el cono más grande hacia arriba.

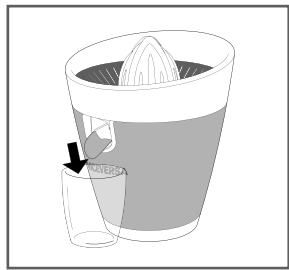

fig. 4

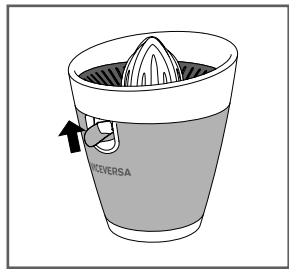

fig. 5

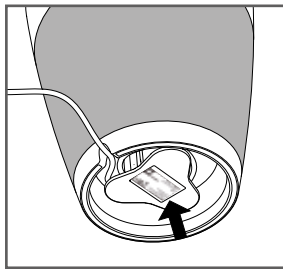

fig. 6

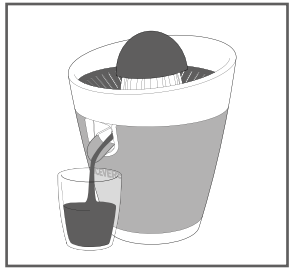

fig. 7

3. Exprimir las frutas

- Quitar la tapa
- Colocar un cono sobre el eje del motor.
- Conectar el enchufe a una toma de electricidad. Asegurarse que la tensión sea la misma que aquella indicada para el aparato eléctrico. (Fig. 6).
- Apretar el pitorro hacia abajo para que se abra y poner un vaso ahí abajo (Fig. 4).
- Para cambiar un vaso, o cuando el trabajo está terminado, apretar el pitorro hacia arriba para cerrarlo (Fig. 5).

- El cono exprime la fruta: el líquido va a deslizarse a través del colador hacia el recipiente y desde allí al vaso (Fig. 7).
- Para permitirlo, es necesario abrir el pico (Fig. 4).
- Si después estas operaciones, el pitorro se queda bloqueado por la pulpa, remover la tapa del motor y lavarlo.
- Las semillas y pedazos grandes de pulpa quedan en el colador. Para obtener la mayor cantidad posible de jugo, apretar más de una vez la mitad de la fruta sobre el cono.

Luego del uso

1. Desconectar el enchufe del aparato.
2. Quitar el cono, el colador, el recipiente y el eje del motor. Limpiar todas estas piezas como se describe en la sección "Lavado".
3. Asegurarse de que todas las piezas hayan sido secadas meticulosamente antes de volver a montar el exprimidor de cítricos.
4. Volver a colocar la tapa sobre el exprimidor de cítricos.

Lavado

1. Desconectar el electrodoméstico antes de la limpieza.
2. Restregar el bloque del motor con un paño húmedo.
3. Enjuagar el cono, el colador, la cubeta del jugo, la tapa y el eje del motor con agua caliente y un poco de detergente.
4. Asegurarse de que todas las piezas hayan sido secadas meticulosamente antes de volver a montar el exprimidor de cítricos. Ello va a bloquear cualquier fuga de humedad hacia el motor. Si se utiliza con frecuencia el pico, la pulpa va a espesarse en esa zona del aparato. Enjuagar el pico cada vez que se utiliza el exprimidor de cítricos.

A tener en cuenta: Los conos, el filtro y el recipiente pueden lavarse en un lavavajillas, pero se debe recordar que los detergentes, los aditivos usados y también las temperaturas alcanzadas durante el ciclo de lavado pueden dañar la superficie del producto.

ELIMINACIÓN

Una vez alcanzado el final de la vida del electrodoméstico, el mismo deberá ser eliminado correctamente para evitar la contaminación del ambiente. Desmontar sus componentes de manera que los mismos puedan eliminarse de acuerdo a las normas vigentes en su país.



GARANTÍA

Garantizamos el producto por dos años a partir de la fecha de su adquisición. El electrodoméstico ha sido fabricado usando las últimas técnicas de producción y ha sido sometido a controles de calidad. Garantizamos las perfectas condiciones del producto.

Nos hacemos cargo de la reparación de todos los defectos de producción o de material dentro del período de garantía. Para que la garantía sea válida, todas las reclamaciones previstas deben acompañarse con pruebas.

En caso de un funcionamiento defectuoso, y en particular de daños al cable de alimentación, contactar con su revendedor y con la empresa Viceversa, durante el mismo período, no usar el exprimidor de cítricos.

Detalles técnicos



tix juicer

model n° 166XX
AC 220-240V 50Hz
90W

made in China



VICEVERSA
via isonzo 10
22078 turate (CO) ITALY
www.viceversa.com

Durante las fases de mejora de este artículo, nos reservamos el derecho de llevar a cabo modificaciones técnicas y estéticas del producto.