

Kjære Kunde,

Tusen takk for at du har kjøpt en brødrister i vår 50-tallsserie.

Ved å velge et av våre produkter, har du valgt en løsning hvor estetikken og den nyskapende teknikken tilbyr unike produkter, som blir en del av innredningen i hjemmet ditt.

Et Smeg husholdningsapparat passer perfekt sammen med andre produkter i rekken og vil med tiden utgjøre et designelement på kjøkkenet.

Vi håper at du kan nyte godt av funksjonaliteten ved kjøkkenapparatet til det fulle.

For ytterligere informasjon om produktet kan du besøke [www.smeg50style.com](http://www.smeg50style.com) eller [www.smeg.com](http://www.smeg.com).

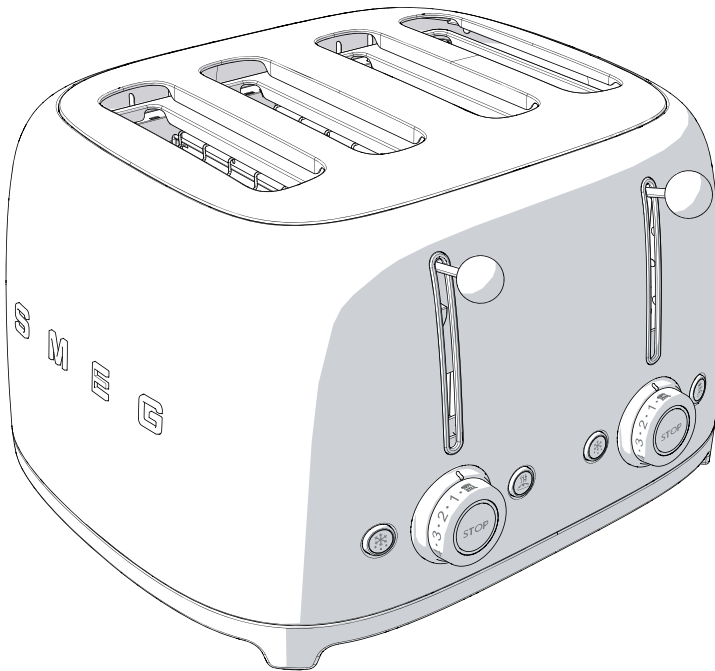

Modell TSF03  
Brødrister for 4 skiver

# Innholdsfortegnelse

<b>1 Instruksjoner</b>	<b>196</b>
1.1 Introduksjon	196
1.2 Denne bruksanvisningen	196
1.3 Bruksområder	196
1.4 Generelle sikkerhetsinstruksjoner	197
1.5 Produsentens ansvar	198
1.6 Identifikasjonsskilt	198
1.7 Avfallsbehandling	198
<b>2 Beskrivelse</b>	<b>199</b>
2.1 Produktbeskrivelse	199
2.2 Kontrollpanel	200
<b>3 Bruk</b>	<b>201</b>
3.1 Før første gangs bruk	201
3.2 Drift	202
3.3 Spesialfunksjoner	203
3.4 Bruk av valgfritt tilbehør	204
<b>4 Rengjøring og vedlikehold</b>	<b>207</b>
4.1 Instruksjoner	207
4.2 Rengjøring av overflatene	207
4.3 Vanlig, daglig rengjøring	207
4.4 Matflekker eller rester	207
4.5 Rengjøring av smulebrett	208
4.6 Rengjøring av tilbehør som toastklyper og rist for oppvarming av brød	208

## OVERSETTELSE AV ORIGINALINSTRUKSJONENE

Vi anbefaler at du leser denne håndboken grundig. Den inneholder alle instruksjoner for vedlikehold av produktets estetiske og funksjonelle egenskaper.

For mer informasjon om produktet besøker du: [www.smeg.com](http://www.smeg.com)



# Instruksjoner

## 1 Instruksjoner

### 1.1 Introduksjon

Viktig informasjon for brukeren:



#### Instruksjoner

Generell informasjon om denne håndboken, om sikkerhet og om avfallshåndtering.



#### Beskrivelse

Beskrivelse av produktet og dets tilbehør.



#### Bruk

Informasjon om bruk av produktet og tilbehøret.



#### Rengjøring og vedlikehold

Informasjon for riktig rengjøring og vedlikehold av produktet.



Sikkerhetsinstruksjoner



Informasjon



Råd

### 1.2 Denne bruksanvisningen

Denne bruksanvisningen er en viktig del av produktet må derfor oppbevares i sin helhet og på et tilgjengelig sted for hele levetiden til apparatet.

### 1.3 Bruksområder

- Produktet må kun brukes i et lukket rom.
- Produktet har blitt spesifikt utviklet for hjemmebruk. Det må kun brukes som brødrister. Ikke bruk produktet til annet enn tilsiktet bruk.
- Følg alle indikasjonen og forslagene i brukerhåndboken til punkt og prikke.
- Detaljert informasjon angående rengjøring av produktet er å finne i avsnittet "Rengjøring og vedlikehold".
- Dette produktet må utelukkende brukes til å riste brød.
- Produktet kan brukes til å tilberede sandwicher kun med bruk av de spesifikke klypene (selges separat).
- Kontakt mellom matvarer eller andre stoffer og varmeelementene kan forårsake dannelsen av vond lukt eller røyk, og skade produktet.
- Produktet er ikke beregnet på bruk med eksterne tidsbrytere, eller med fjernstyringssystemer.
- Bruken av dette produktet er tillatt for barn fra fylte 8 år og for personer med bevegelsesvansker, sanse- eller mentale hemninger eller med manglende erfaring og kjennskap, overvåket av eller instruert av voksne personer som er ansvarlig for deres sikkerhet.
- Barn må ikke leke med produktet. Oppbevar produktet utilgjengelig for barn.



## 1.4 Generelle sikkerhetsinstruksjoner

Følg alle sikkerhetsinstruksjonene for å oppnå sikker bruk av produktet.

- Ikke senk produktet, strømledningen eller kontakten ned i vann eller i noen annen væske.
- Ikke bruk produktet hvis strømledningen eller kontakten er ødelagt eller hvis apparatet har falt i bakken eller har blitt ødelagt på noen måte.
- Ikke plasser produktet over eller i nærheten av gassdrevne eller elektriske ovner som er skrudd på eller inne i en varm ovn.
- Ledningen er kort for slik å unngå ulykker. Ikke bruk skøyteledning.
- I tilfelle skader må kun en godkjent tekniker reparere apparatet.
- Skru av produktet umiddelbart etter bruk.
- Forsøk aldri å slukke en flamme/brann med vann: skru av produktet og dekk til flammen med et lokk eller med et brannteppe.
- Før bruk må du lese nøye igjennom denne brukerhåndboken.
- Ikke gjør endringer ved produktet.
- Prøv ikke å reparere produktet selv eller uten hjelp fra en kvalifisert tekniker.
- Hvis strømledningen er skadet, må man umiddelbart kontakte teknisk serviceassistanse.

## For dette produktet

- Brødristeren kan nå høye temperaturer under bruk. Ikke berør de varme overflatene. Bruk håndtaket og kommandoknappene, overdelen for risting av brød og utstyret som følger med.
- Ta ut kontakten fra strømuttaket når brødristeren ikke er i bruk, før rengjøring og i tilfelle feil. La produktet avkjøles før rengjøring.
- Brødet kan bli brent. Ikke bruk produktet i nærheten av eller under brennbar materiale, som for eksempel gardiner.
- Kontroller at overdelen ved brødristeren står oppe før man setter i eller trekker ut kontakten.
- Forsikre deg om at luften rundt brødristeren kan sirkulere fritt. Ikke plasser noen objekter oppå brødristeren.
- Forsøk ikke å fjerne brødet fra brødristeren mens den er i bruk.
- I løpet av bruk må du ikke plassere metallgjenstander på produktet, slik som kniver, gafler, skjeer og lokk.
- Ikke bruk noen metallgjenstander slik som kniver, gafler eller skjeer for å rengjøre brødristeren.
- Operasjoner av rengjøring og vedlikehold må ikke utføres av barn uten overoppsyn.



# Instruksjoner

## 1.5 Produsentens ansvar

Produsenten aviser alt ansvar for skade på personer eller eiendom forårsaket av:

- bruk av produktet til annen bruk enn den beskrevet,
- manglende gjennomlesning av brukerhåndboken,
- kludring med noen del av produktet,
- bruk av uoriginale reservedeler:
- manglende overholdelse av sikkerhetsvarslene.

## 1.6 Identifikasjonsskilt

Identifikasjonsskiltet viser tekniske data, serienummer og merkenavnet til apparatet. Identifikasjonsskiltet må ikke fjernes av noen grunn.

## 1.7 Avfallsbehandling



Dette produktet må kastes adskilt fra annet avfall (direktiv 2012/19/EU). I henhold til gjeldende EU-direktiv inneholder ikke produktet stoffer i store nok mengder til å kunne regnes som å være farlig for helse og miljø.



### Strømspanning

#### Fare for elektrisk støt

- Koble fra hovedstrømforsyningen.
- Koble fra strømkabelen fra det elektriske systemet.

- **Gamle elektriske apparater må ikke avhendes sammen med husholdningsavfall!** I tråd med gjeldene lovgivning må de elektriske apparatene ved endt levetid leveres til innsamlingsstasjoner for kildesortering av elektrisk og elektronisk avfall. På denne måten kan man resirkulere verdifullt materiale som er i de gamle apparatene og ta vare på miljøet. For ytterligere informasjon må man kontakte lokale myndigheter eller ansvarlige ved innsamlingsstasjoner for kildesortering.

Våre produkter pakkes i resirkulerbare materialer som ikke forurenser.

- Send emballasjen til egnet innsamlingsstasjon.



### Plastemballasje

#### Fare for kvelning

- Forlat ikke emballasjen eller deler av den ubevoktet.
- Ikke la barn leke med plastsekkene som er en del av emballasjen.



## 2 Beskrivelse

### 2.1 Produktbeskrivelse

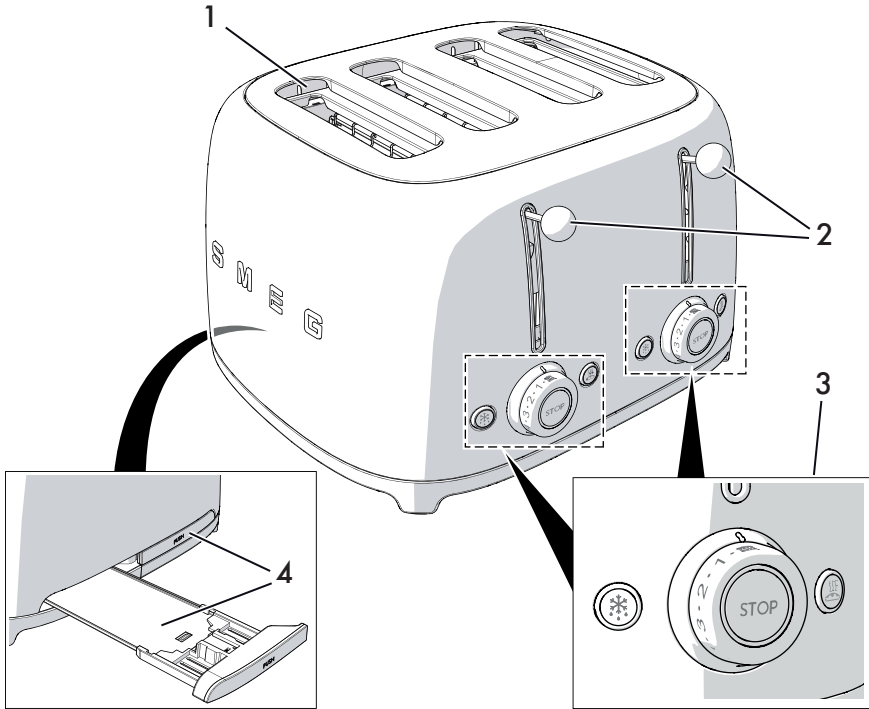

**Modell TSF03 - Brødrister 4 skiver**

1 Store risteåpninger med automatisk sentrering av skiven

3 Dobbelt kontrollpanel

2 Spak for risting av brød

4 Smulebrett



# Beskrivelse

## 2.2 Kontrollpanel

Brødristeren er utstyrt med to uavhengige kontrollpaneler. Hvert av panelene kontrollerer 2 risteåpninger, slik at man kan stille inn to forskjellige funksjoner på en gang.

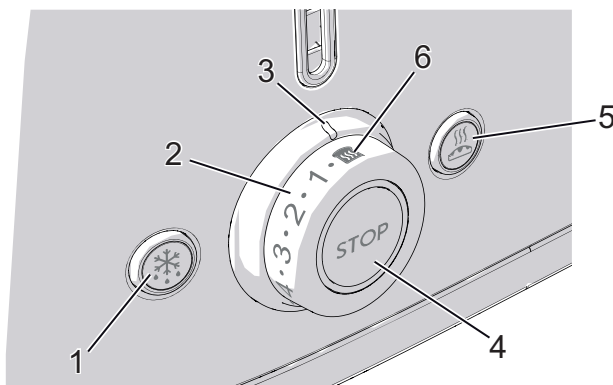

### 1. Knapp for Tinefunksjon

Denne funksjonen er nyttig for risting av frosset brød. Under risting vil tineknappen lyse opp for å vise at ristesyklusen er i gang.

### 2. Kommandoknapp Forgylldning

Denne kommandoen er nyttig for å velge et av de 6 nivåene av forgylldning eller Oppvarmingsfunksjonen. Under risting vil den midterste LED-en lyse opp for å vise at ristesyklusen er i gang.

### 3. Forgylldningsindikator

Viser valgt nivå av forgylldning eller valg Oppvarmingsfunksjon.

### 4. Knapp for Stoppfunksjon

Stoppknappen gjør det mulig og når som helst stoppe eller avbryte ristesyklusen.

### 5. Knapp for Bagelfunksjon

Denne funksjonen gjør det mulig å riste kun den ene siden av bagelen eller ved hvilken som helst annen type brød uten å riste den andre siden. Under risting vil Bagelknappen lyse opp for å vise at ristesyklusen er i gang.

### 6. Oppvarmingsfunksjon

Denne funksjonen gjør det mulig å varme opp kalde toast eller fortsette en ristesyklus hvis resultatet ikke er tilfredsstillende. Under risting vil den midterste LED-en lyse opp for å vise at ristesyklusen er i gang.



## 3 Bruk



### Fare for elektrisk støt

- Sett kontakten inn i et godkjent og jordet strømuttak.
- Ikke tukle med jordingen.
- Ikke bruk adapter.
- Ikke bruk skøyteledning.
- Manglende overholdelse av disse forholdsreglene kan forårsake dødsfall, brann eller elektrisk støt.

### 3.1 Før første gangs bruk

1. Fjern alle klistremerkene og etikettene og rengjør den ytre delen av brødristeren ved å bruke en fuktig klut.
2. Bruk brødristeren for første gang uten å legge i brødskiver.
3. Vri på de to knottene for forgyldning over i maksimal posisjon og senk ned overdelen for risting av brød. På denne måten vil alt støv som måtte ha falt ned i brødristeren under produksjon eller transport fjernes.



I løpet av første gangs bruk kan det oppstå røyk eller en vondt lukt.



### Forslag og råd til bruker

- Den første syklusen gjør det mulig å oppnå korrekt temperatur for risting av brød. Det kan hende de påfølgende syklusene trenger mindre tid for å riste brødet på riktig måte.
- Hvilken brødtype som benyttes påvirker ristetiden. Desto ferskere brød, desto lengre ristetid. Ulike typer brød og ulike fuktighetsnivåer kan kreve ulike nivåer av forgyldning.

For å oppnå glimrende resultater:

- rist en type brød om gangen;
- rist brødskiver av samme tykkelse;
- bruk brødskiver med en maksimal tykkelse på 30 mm.
- Hvis du bruker brød som er skåret opp for hånd, anbefaler vi å skjære opp skiver med samme tykkelse. Skiver med ulik tykkelse blir ikke jevnt ristet.
- Ikke bruk meget tynne eller ødelagte brødskiver da disse lett kan brenne seg.





## Bruk

### 3.2 Drift

1. Om nødvendig, gjør ledningen kortere ved å kveile den opp under basen.

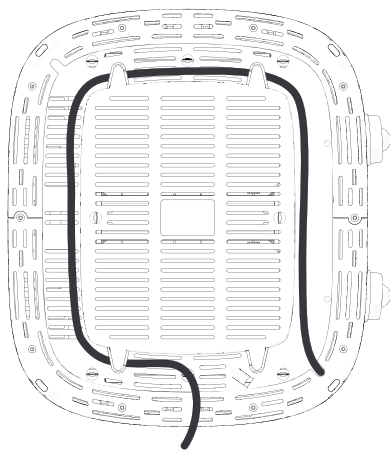

2. Sett i kontakten til brødristeren.
3. Sett inn brødskivene i risteåpningen.



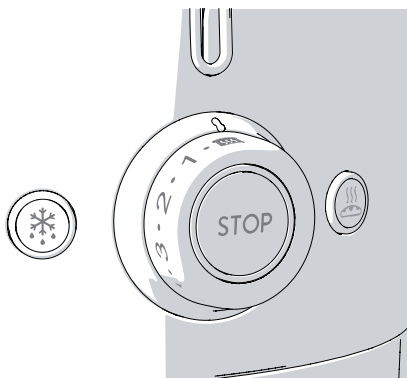

Hvis brødet ikke er firkantet, kan det være nødvendig å snu brødet på siden for å plassere det bedre og for å optimalisere overflaten som ristes.

4. Velg ønsket forgyldingsgrad ved å bruke riktig knott for den risteåpningen der brødet er plassert (forgyldingsnivå fra 1 til 6, fra lys til mørk) eller "oppvarmingsfunksjon" .

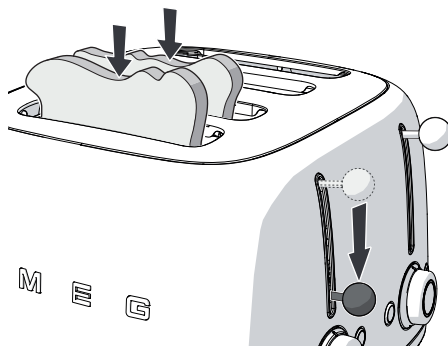

5. Skyv spaken nedover til den stopper for å sette igang ristesyklusen.



6. Om nødvendig, velg en av tilleggfunksjonene for Tining  eller Bagel  eller begge.



Varmeelementet aktiveres. Brødet sentreres automatisk for en jevn risting.

7. Det ristede brødet skyves ut automatisk når ristingen er fullført.



Hvis det ristede brødet ikke er tilstrekkelig gyldent og har behov for lengre tid, må man trykke på Oppvarmingsknappen  for å forlenge ristetiden.



## Varsel

- Hvis produktet ikke er koblet til strømnettet vil ikke spaken blokkeres.

## 3.3 Spesialfunksjoner

### Stoppe/avbryte ristesyklusen

Ristesyklusen kan stoppes eller avbrytes når som helst ved å trykke på knappen .

### Tining

Denne funksjonen gjør det mulig å tine forsiktig av brødet og riste det med valgt nivå av forgyldning.

For å aktivere funksjonen må man legge brødet inn i risteåpningen, velge ønsket forgyldningsnivå, skyve spaken nedover til den låses fast og deretter trykke på tineknappen: varsellampen vil så tennes. Ristetiden øker automatisk slik at brødet kan tine og bli tilstrekkelig gyldent. Ved automatisk utmating av brødet vil varsellampen for Tining slukkes.

### Bagel

Spesielt tilpasset for bagel, focaccia, muffin, baguette. Denne spesialfunksjonen gjør det mulig å riste kun en side uten å riste den andre. For å aktivere funksjonen må man legge brødet inn i risteåpningen med den siden som skal ristes vendt utover, velge ønsket forgyldningsnivå, skyve overdelen nedover til den låses fast og deretter trykke på Bagelknappen: varsellampen vil så tennes. Når ristingen er gjennomført, vil brødet mates ut automatisk og varsellampen for Bagel slukkes.



## Bruk

### Oppvarming

Denne funksjonen gjør det mulig å varme opp kalde toast eller brødskeer eller fortsette en ristesyklus hvis resultatet ikke er tilfredsstillende. For å aktivere funksjonen må man legge brødet inn i risteåpningen, velge Oppvarmingsfunksjonen på kommandoknotten for forgyldning og skyve overdelen nedover til den stopper. Den midterste varsellampen på kommandoknotten for forgyldning vil tennes. Når ristingen er gjennomført, vil brødet mates ut automatisk og varsellampen på kommandoknotten slukkes.

 Man kan velge funksjonene for Tining  eller Oppvarming  og Bagel  samtidig.

### 3.4 Bruk av valgfritt tilbehør

 Tilbehøret kan variere i henhold til spesifikasjonene.



#### Varmt produkt

- Toastklyper og risten for oppvarming av brød når høye temperaturer i løpet av ristingen. Når du fjerner brødristeren må du være forsiktig så du ikke brenner deg ved å berøre delene i metall.

### Toastklyper

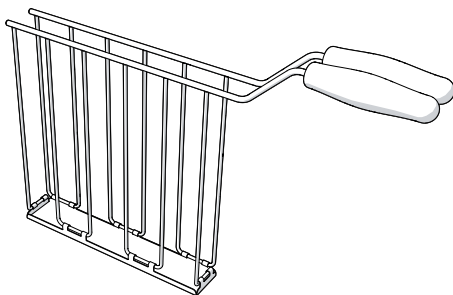

#### Modell TSSR01 for brødrister TSF03

Toastklyperne gjør det mulig å riste rundstykker med fyll eller gjøre det lettere å ta ut mindre rundstykker, som for eksempel bagel.



## Forslag og råd til bruker

- For best mulig resultat er det best å bruke tynne skiver av skinke, kalkun, etc. og finrevet ost.
- For best mulig resultat anbefaler vi at du tar skinkepålegget ut av kjøleskapet og la det ligge i romtemperatur en liten stund før det skal brukes.
- Ikke fyll toasten for full.
- Ved å bruke brødristeren med lav grad av forgyldning, kan osten og/eller skinkepålegget bare bli lunken. I dette tilfellet må du la toasten ligge inne i risteåpningen i noen sekunder etter endt risting eller forlenge ristetiden ved bruk av Oppvarmingsknappen .





## Varsel

- Hvis produktet ikke er koblet til strømnettet vil ikke spaken blokkeres.

## Bruksmåte:

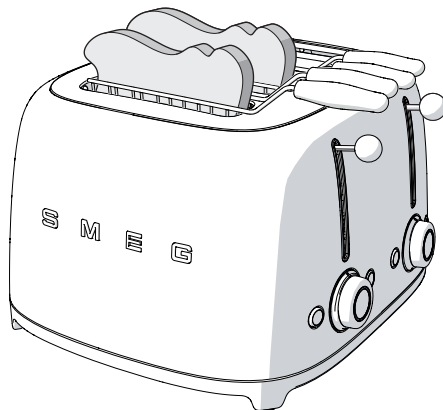
1. Åpne klypene ved å utvide håndtakene.
2. Plasser toasten inne i klypa.
3. Lås fast klypehåndtakene for å gripe fast toasten.



4. Sett inn klypa i risteåpningen og velg ønsket nivå av forgyldning. Hvis man ønsker en sterkere grad av forgyldning, må man trykke på Oppvarmingsknappen  for å forlenge ristetiden.
5. Skyv spaken nedover til den stopper for å sette igang ristesyklusen.
6. Når ristingen er ferdig, må man fjerne toastklypen.



## Bruk

### Rist for oppvarming av brød

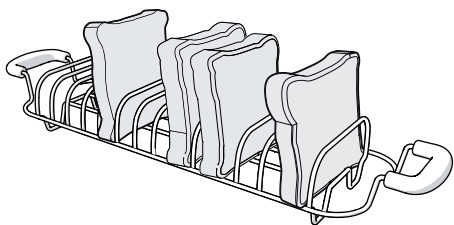

#### Modell TSBW01 for brødrister TSF03

Risten for oppvarming av brød er nyttig for å varme opp brød, focaccia eller søte bakverk.



#### Varsel

- For å unngå overoppvarming av produktet må du kun bruke en rist for oppvarming av brød om gangen.

#### Bruksmåte:

1. Plasser risten på brødristeren mens du forsikrer seg om at støttebeina i jern på endene passer inn i risteåpningen på brødristeren.
2. Plasser brødene, focacciaen eller det søte bakverket øverst på risten for oppvarming og velg foyldningsnivå 1' (ikke høyere).

3. Skyv overdelen nedover til den stopper for å sette igang ristesyklusen.

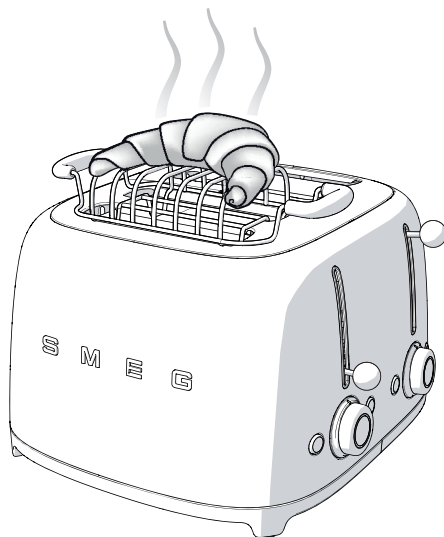



## 4 Rengjøring og vedlikehold

### 4.1 Instruksjoner



#### Feilaktig bruk Fare for elektrisk støt

- Ta ut kontakten fra strømuttaket før du rengjør brødristeren, smulebrettene og det valgfrie tilbehøret.



#### Varmt produkt Fare for forbrenning

- La produktet og det valgfrie tilbehøret avkjøles før rengjøring.



#### Feilaktig bruk Fare for skade på overflater

- Ikke bruk dampstråler til rengjøring av produktet.
- Ikke bruk rengjøringprodukter som inneholder klor, ammoniakk eller blekemiddel på delene i metall eller på de behandlede overflatene med metalliske finisher (for eks. elokserte, forniklede eller kromerte overflater).
- Ikke bruk slipende eller etsende rengjøringsmidler (f.eks. pulverprodukter, flekkjernere og stålsvamper).
- Bruk ikke grove eller slipende materialer eller kvasse metallskraper.

### 4.2 Rengjøring av overflatene

For å bevare overflatene godt er det nødvendig å rengjøre dem regelmessig hver gang ved endt bruk, eller at man har latt dem avkjøle seg.

### 4.3 Vanlig, daglig rengjøring

Bruk alltid produkter frie for slipemidler eller etsende klorbaserte stoffer.

Hell produktet på en fuktig klut og gå over overflatene, gå grundig over på nytt og tørk av med en myk fille eller en mikrofiberklut.



I tilfelle søl av olje eller fett, fjern skvettene umiddelbart ved å bruke en myk, fuktig bomullsklut.

### 4.4 Matflekker eller rester

Bruk aldri metallsvamper eller kvasse skraper, da dette kan skade overflatene.

Bruk vanlige ikke-slipende produkter og kjøkkenredskap av tre eller plast dersom det er nødvendig. Gå grundig over og tørk av med en myk fille eller en mikrofiberklut.



## Rengjøring og vedlikehold

### 4.5 Rengjøring av smulebrett

Brødristeren er utstyrt med to smulebrett, ett for hver risteåpningen.

Gjør som følger for å rengjøre smulebrettene:

1. Trykk på smulebrettet for å løsne det, dra det deretter ut for å tømme det. Tøm smulebrettet etter hver bruk.

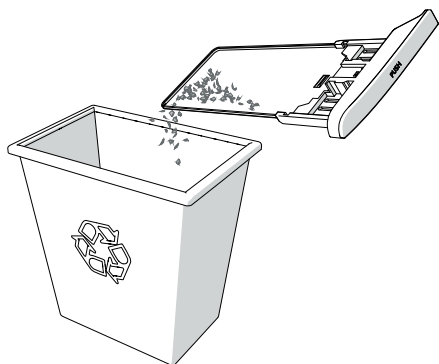
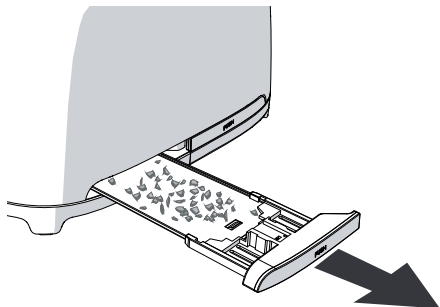

2. Sett smulebrettene inn igjen i brødristeren. Trykk det helt inn til det sitter fast. Ikke bruk brødristeren uten at smulebrettene sitter i riktig posisjon.

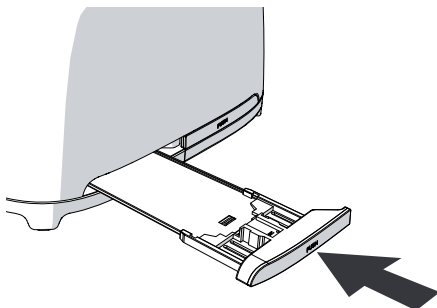

### 4.6 Rengjøring av tilbehør som toastklyper og rist for oppvarming av brød

Toastklypene og risten for oppvarming kan vaskes for hånd. Når de er rene, må man skylle av dem og tørke grundig av dem med en myk klut.



Smulebrettene kan vaskes for hånd. Tørk nøye av brettene før du setter dem inn i brødristeren.





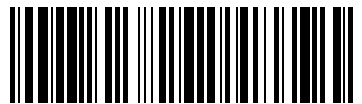

914778169/E