

MANUAL (p. 2)

ANLEITUNG (S. 14)

MODE D'EMPLOI (p. 27)

GEBRUIKSAANWIJZING (p. 40)

MANUALE (p. 53)

MANUAL DE USO (p. 66)

MANUAL (p. 79)

HASZNÁLATI ÚTMUTATÓ (o. 92)

KÄYTTÖOHJE (s. 105)

BRUKSANVISNING (s. 117)

NÁVOD K POUŽITÍ (s. 130)

MANUAL DE UTILIZARE (p. 142)

ΕΓΧΕΙΡΙΔΙΟ ΧΡΗΣΗΣ (σελ. 155)

BRUGERVEJLEDNING (s. 168)

VEILEDNING (s. 181)

INSTRUKCJA OBSŁUGI (str. 193)

ИНСТРУКЦИЯ (206 стр.)

KILAVUZ (s. 219)



CSWL1C20CBK



SAS-TRANS62/U



SAS-TRANS60/61/U

## Wireless Camera System

**Introduction:**

Watch over your properties with this new 2.4 GHz digital wireless security camera system. The 7" LCD monitor can support up to 4 cameras and has an integrated digital video recorder. The camera offers a very sharp and stable image with night vision and the technology used improves the image quality even further. The system uses digital wireless technology and is equipped with advanced frequency signal encryption capabilities, which reduce interference caused by other applications using the 2.4 GHz frequency band. This digital technology ensures your privacy and allows you to use it over an extra long distance. THE BEST THAT WIRELESS HAS TO OFFER.

The monitor and camera are paired by factory default already. When adding the additional camera CSWL1C20CBK (4 cameras max.) to the system, please refer to the section PAIRING for adding cameras.

- We recommend that you read this manual before installing/using the camera system.
- Keep this manual in a safe place for future reference.

Packaging content:	SAS-TRANS60 / U	SAS-TRANS61 / U	SAS-TRANS62 / U
Camera w/bracket w/ PSU	1	2	1
Monitor 7"	1	1	1 (w/network function)
Antenna	2	3	2
AV output cable	1	1	1
Netwerk dongle	x	x	1

**Technical specifications:**

Camera:

- Transmitting frequency: 2.4-2.4835 GHz Digital
- Modulation: 16QAM, QPSK, BPSK
- Range: Indoor ±50 m, open area ±150 m (depending on local conditions)
- Image chip: 1/4" CMOS
- Lens: 2.0mm
- View angle: 73°
- Infrared illumination (LED): 5 M
- Protection: IP54
- Microphone: mono
- Working temperature: -10°C ~ 50°C
- Voltage: 5 V DC/400 mA
- Dimensions: 132x64x57mm (without bracket)
- Weight: 287 g (included cable)

LCD monitor:

- Receiving frequency: 2.4-2.4835 GHz Digital
- Channels: 4

Size:	7" TFT/LCD
Max. resolution:	800 RGB (H)* 480 (V) pixels
SD card:	up to 32 GB (not included)
Video frame rate:	25 fps (max.) 10 fps (4x cameras)
Recording frame rate:	25 fps per channel
Video resolution:	CIF/VGA
Video format:	AVI
USB:	2.0
Menu language:	English, German, French and Dutch
Video output level:	1 Vp-p/75 Ohm
Audio output level:	2Vrms@600ohm mono
Audio/video output connector:	2.5mm jack (2.5mm cable to 3 x RCA included)
Range:	Indoor $\pm 50$ m, open area $\pm 150$ m (depending on local conditions)
Operating temperature:	0°C to +40°C
Voltage:	5 V DC/650 mA
Dimensions:	214x157x26 mm
Weight:	488 g

### **Safety precautions:**

- Do not open the camera or monitor in the event of a malfunction. These products should only be opened by a qualified engineer.
- Do not submerge the camera in liquid.
- Do not expose the monitor to water or humidity.
- Do not expose the monitor or camera to high temperatures (see technical specifications).
- Do not install the system close to strong magnetic fields, such as a speaker. This may affect the quality.

## Product description:

Camera:

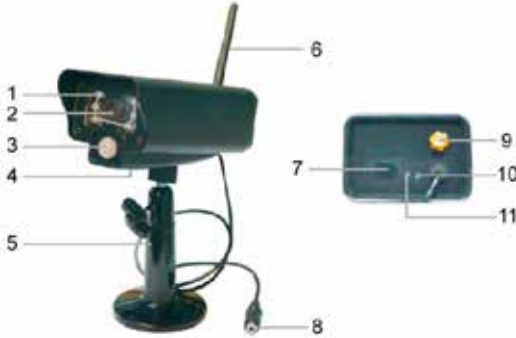

1. Infrared LEDs
2. Lens
3. PIR infrared sensor
4. Microphone
5. Bracket
6. Antenna
7. Pair Button
8. Power Input
9. Antenna Socket
10. Link Indicator
11. Power Indicator

Monitor:



1. Speaker
2. Bracket
3. USB Port
4. SD Card Slot
5. AV Output
6. Power Port
7. Link Indicator
8. Power Indicator
9. Record/stop Video
10. Quarter Display Button
11. Delete file/LCD, TV Switch
12. Menu
13. Antenna
14. 7" TFT-LCD
15. Display Mode
16. Playback Video
17. Power on/off
18. OK Button
19. Navigate Button

**Installation instructions:**

Camera:

The camera can be mounted in different ways. For ceiling mounting use the screw thread on top of the camera. After mounting the camera connect the AC/DC power supply to the camera and a wall outlet.

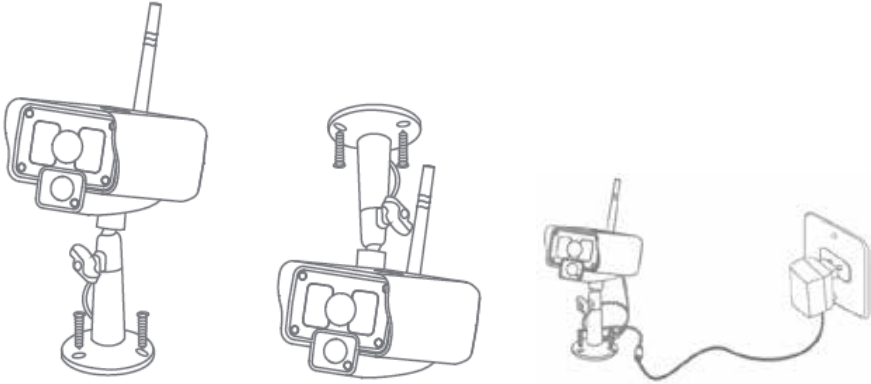

Monitor:

The monitor can be placed on a flat surface or mounted to the wall. After placing the monitor connect the AC/DC power supply to the monitor and a wall outlet. The camera is powered on automatically after connecting the AC/DC power supply. Optional: the monitor can be connected to a monitor with the video output of the monitor.

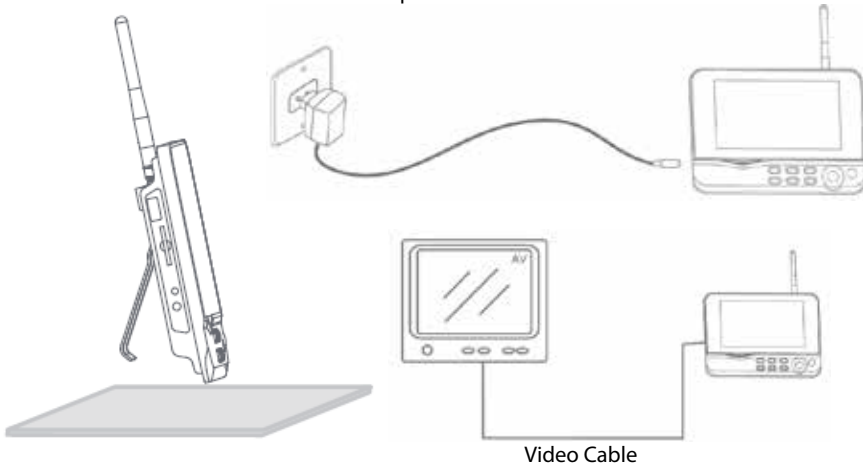

**User instructions:**

1. Insert an SD card in the SD card slot of the monitor. Or connect an external hard disk drive to the USB port of the monitor.

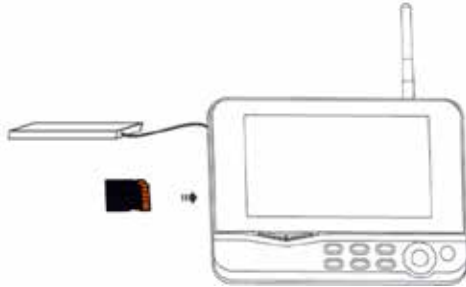

2. Press the power on/off button for about 2 seconds to power on the monitor. The power indicator should light up and the picture appear.
3. For systems settings press the menu button to open the main menu. The following screen should appear. Use the navigate, OK and menu buttons to navigate through the menu.
4. Only for SAS-TRANS62 / U: Main menu is slightly different. Please refer for specific remote viewing functionality to the SAS-TRANS62 / U QIG



**System**

1. Press OK to enter the system settings. The system offers the following options:

Date/Time	Set the time and date.
Language	Set the language.
Record Mode	Set to stop recording or overwrite the first video record when the storage medium is full.
Format SD/USB	Set to format the storage medium.
Storage for Recording	Set the storage medium.
Display Items	Set to display RSSI, Time, SD/USB status and camera on the screen and the recorded video.

TV System	Select a TV system (PAL for Europe).
System Information	Shows the system information.
Scan Mode Period	Set the cyclic display interval of the monitoring picture on the camera.
Mute	Turns on/off the speaker on the monitor.
Load Default	Reset the factory default settings.
Record Date/Time	Set to display the current recording time and date on the recorded video.
Brightness	Adjust brightness of the picture.
Volume	Adjust the volume.

2. Select date/time with the navigate button and press OK to enter the date/time setting.
  - Press the left or right arrow button to select.
  - Press the up or down arrow button to adjust.
  - Press the OK button to confirm.
  - Press the MENU button to exit.
3. Select language with the navigate button and press OK to enter the language setting.
  - Press the down or up arrow button to select language.
  - Press the OK button to confirm and exit.
4. Select record mode with the navigate button and press OK to enter the record mode setting.
  - Press the up or down arrow button to select "Normal" or "Overwrite".
  - Press the OK button to confirm and exit.

Remarks:

Normal: When the SD card or the mobile hard disk is full, the system stops recording automatically.

Overwrite: When the SD card or the mobile hard disk is full, the system automatically deletes the first video and reserves sufficient storage space to guarantee latest recording.

5. Select format SD/USB with the navigate button and press OK to enter the format SD/USB setting.
  - Press the up or down arrow button to select "Cancel", "SD Card" or "USB Device".
    - Cancel: cancels formatting.
    - SD Card: formats the SD card.
    - USB Device: formats the external hard disk drive (if connected).
  - Press the OK button to format.
  - After formatting, the system shows "Format Successfully", indicating that formatting succeeds.
  - Press the OK button to confirm and exit.
6. Select storage for recording with the navigate button and press OK to enter the storage for recording setting.
  - Press the up or down button to select "SD Card" or "USB Device".
  - Press the OK button to confirm and exit.
7. Select display items with the navigate button and press OK to enter the display items setting.

- Press the up or down arrow button to select.
  - Click the OK button to confirm the display items in the picture.
    - RSSI: Signal intensity icon
    - SD USB status: Whether the SD card or mobile hard disk is inserted
    - Camera: Camera name icons
  - After setting, press the MENU button to confirm and exit.
8. Select TV system with the navigate button and press OK to enter the TV system setting.
    - Press the up or down button to select NTSC or PAL (PAL for Europe).
    - Press OK button to confirm and exit.
  9. Select system information with the navigate button and press OK to enter the system information setting.
    - Press OK to see the information about the system.
    - Press the menu button to exit.
  10. Select system upgrade with the navigate button and press OK to enter the system upgrade setting.
    - Press the up or down arrow button to select.
    - Press OK.
    - Press the record/stop video button to confirm.
  11. Select scan mode period with the navigate button and press OK to enter the scan mode period setting.
    - Press the up or down arrow button to select the period for scanning the connected cameras.
    - Press the OK button again to confirm and exit.
  12. Select mute with the navigate button and press OK to enter the mute setting.
    - Press the up or down arrow button to select "On" or "Off".
    - Press the OK button again to confirm and exit.
  13. Select load default with the navigate button and press OK to enter the load default setting.
    - Press the up or down button to select "Cancel" or "OK".
      - Cancel: Cancels option default settings.
      - OK: Resets default settings.
    - Press the OK button to confirm and exit.
  14. Select brightness with the navigate button and press OK to enter the brightness setting.
    - Press the left or right arrow button to adjust the brightness.
    - Press the OK button to confirm and exit.
  15. Select volume with the navigate button and press OK to enter the volume setting.
    - Press the left or right arrow button to adjust the volume.
    - Press the OK button to confirm and exit.
- Note: The volume can also be adjusted with the up or down arrow in live view monitoring.
16. Press menu to return to the main menu.

## Record

Press the right arrow button in the main menu to select the record settings and press OK.

## Timer Recording:

Set the recording start/stop time through the "Timer Recording" menu. The device automatically records according the set start/stop time.



1. Select timer recording with the navigate button and press OK to enter a new schedule setting.
  - Press OK to enter the timer recording menu.



- Press the up or down arrow button to select.
  - Press the left or right button to adjust.
  - Press the OK button to confirm and exit.
2. After setting, the device automatically records according to the set start/stop time.
  3. If you press the record/stop video button on the device during the recording process, set by timer recording, the recording stops.

### Manual Recording:

1. In live view monitoring, press the left and right arrow buttons to select the camera for video recording.
2. Press the record/stop video button on the device. The recording icon is displayed on the screen, indicating that recording is starting.
3. Press the button on the device again to stop recording.

### PIR Recording:

PIR Recording: If there is human motion detected by any accessed camera, recording can be triggered.

1. Select PIR recording with the navigate button and press OK to enter the PIR recording setting.
  - Press the up or down button to select the camera.
  - Press the left or right arrow button to select "On".
  - Press the OK button to confirm and exit.

Note: when "Off" is set, the motion detection function is turned off. The infrared sensing distance of PIR is 5m. If the distance exceeds 5m, sensing may fail.

### Playback

Press the right arrow button in the main menu to select the playback settings and press OK.  
Note: for playback functions it's necessary that an SD card is inserted or an external hard disk drive is connected.

The playback function can also be accessed in live view monitoring by pressing the playback video button.

1. Press the up or down arrow button to select the folder.
2. Press the OK button to confirm and enter.

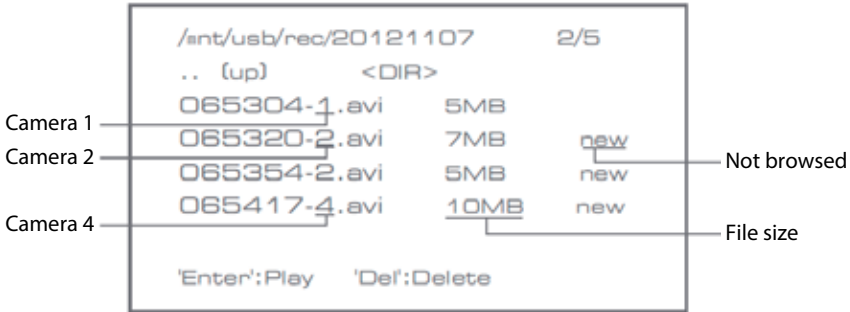

3. Press the up or down arrow button to select the video file.
4. Press the OK button for playback.

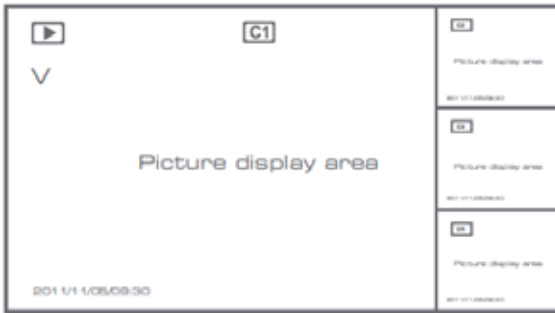

5. Press the left or right arrow button to go backward/forward in fastforward.
6. Press the OK button again to pause.
7. Press the MENU button to quit the playback.

### Delete video

In video playback mode, press the up or down arrow button to select the video or video folder to be deleted.

- Press the delete file/LCD button on the monitor to delete it.

Note: only an empty folder can be deleted as folder.

### Camera

When adding the additional camera CSWL1C20CBK (max. 4) the camera needs to be paired to the system for the system to recognize the camera.

Press the right arrow button in the main menu to select the camera settings and press OK.

### Pairing:

1. Press OK to enter the pairing menu.
2. Select the camera with the up and down arrow buttons.
3. Press OK, and the following screen will appear.

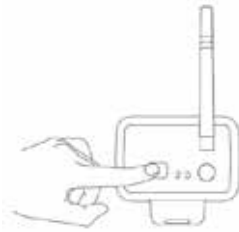
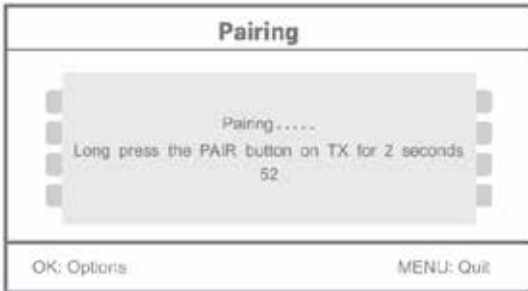

4. Press the pair button within 60 seconds for 2 seconds on the backside of the camera.
5. After the successful pairing of the camera and the monitor, the monitor shows PAIRING OK.
6. Press the menu button to return to the camera menu.

Note: if pairing fails, retry the above steps and be sure that the monitor and camera are not further away than 2 metres for pairing procedure.

Active:

1. Select active with the down arrow button and press OK.
2. Press the up or down arrow button to select the camera.
3. Press the left or right arrow button to select "On" or "Off".
4. Press the OK button to confirm and exit.

Note: only paired cameras can be set to active or not active. When a camera is set to off, it cannot be seen in live view, recorded, etc.

PIP setting:

Set the picture resolution size and recording quality.

1. Select PIP setting with the up and down arrow buttons and press OK.
2. Select the camera with the up and down arrow buttons and press OK. The following screen appears.

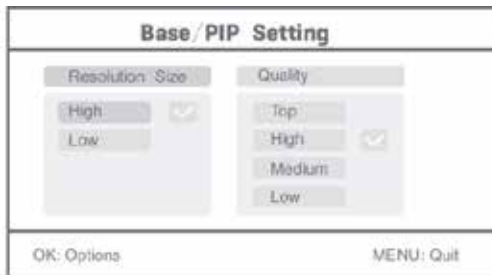

3. Press the left or right arrow button to select "Resolution Size" or "Quality".
4. Press the up or down arrow button to select "Top", "High", "Medium" or "Low".
5. Press the OK button to adjust.
6. Press the MENU button to confirm and exit.

Note: the high resolution size is VGA and low is CIF.

### Alarm

When PIR detection is set to on, the system will give an alarm when motion is detected.

1. Select alarm in the main menu and press OK.
2. The screen shows PIR detection, press OK.
3. Press "On" or "Off" with the up and down arrow button.
4. Press OK to confirm and exit.

Live view:

Press the quarter display button to select the type of view.



Picture in picture view









Quad view

Full screen view

Note: use the left and right arrow button to select a camera.

Press the display mode button to enter cyclic mode view. Five cyclic intervals are available: 5s, 10s, 15s, 20s, and 30s and can be set under System > Scan Mode Period in the main menu.

	Mobile hard disk inserted successfully
	SD card inserted successfully
	Camera name
	Current camera
	Recording status
	Signal intensity

**Maintenance:**

Clean the product only with a dry cloth.  
Do not use cleaning solvents or abrasives.

**Warranty:**

Any changes and/or modifications to the product will void the warranty. We cannot accept any liability for damage caused by incorrect use of this product.

**Disclaimer:**

Designs and specifications are subject to change without notice. All logos, brands and product names are trademarks or registered trademarks of their respective holders and are hereby recognized as such.

**Disposal:**



- This product is designated for separate collection at an appropriate collection point. Do not dispose of this product with household waste.
- For more information, contact the retailer or the local authority responsible for waste management.

This product has been manufactured and supplied in compliance with all relevant regulations and directives, valid for all member states of the European Union. It also complies to all applicable specifications and regulations in the country of sales. Formal documentation is available upon request. This includes, but is not limited to: Declaration of Conformity (and product identity), Material Safety Data Sheet, product test report.

Please contact our customer service desk for support:

- via website: <http://www.nedis.com/en-us/contact/contact-form.htm>
- via e-mail: [service@nedis.com](mailto:service@nedis.com)
- via telephone: +31 (0)73-5991055 (during office hours)

NEDIS B.V., De Tweeling 28, 5215 MC 's-Hertogenbosch, THE NETHERLANDS

## Einführung:

Überwachen Sie Ihr Eigentum mit diesem neuen 2,4 GHz digitalen Funk-Überwachungskamerasystem. Der 18 cm (7") LCD-Monitor kann bis zu 4 Kameras unterstützen und verfügt über einen integrierten digitalen Videorekorder. Die Kamera bietet ein sehr scharfes und stabiles Bild mit Nachtsicht, und die verwendete Technologie verbessert die Bildqualität noch weiter. Das System verwendet digitale Funktechnologie und ist mit modernsten Frequenzsignal-Verschlüsselungsfunktionen ausgestattet, die die Störungen auf Grund von anderen Anwendungen unter Verwendung des 2,4 GHz-Frequenzbandes verringern. Diese digitale Technologie sorgt für Ihre Privatsphäre und ermöglicht Ihnen die Verwendung auf einer extra langen Strecke. **DAS BESTE, WAS FUNK ZU BIETEN HAT.** Der Monitor und die Kamera sind bereits werkseitig standardmäßig gekoppelt. Sollte eine zusätzliche Kamera CSWL1C20CBK (4 Kameras max.) zu dem System hinzugefügt werden, lesen Sie den Abschnitt: KOPPELN und weitere Kameras hinzufügen.

- Wir empfehlen Ihnen, dieses Handbuch zu lesen, bevor das Kamerasystem installiert/ verwendet wird.
- Bitte bewahren Sie dieses Handbuch für den späteren Gebrauch sicher auf.

Verpackungsinhalt:	SAS-TRANS60 / U	SAS-TRANS61 / U	SAS-TRANS62 / U
Kamera mit Bügel und Netzteil	1	2	1
Monitor 7"	1	1	1 (mit Netzwerkfunktion)
Antenne	2	3	2
AV-Ausgangskabel	1	1	1
Netzwerk-Dongle	x	x	1

## Technische Daten:

Kamera:

Sendefrequenz:	2,4 - 2,4835 GHz digital
Modulation:	16QAM, QPSK, BPSK
Reichweite:	Innenbereich ±50 m, feie Sicht ±150 m (je nach örtlichen Gegebenheiten)
Bildchip:	1/4" CMOS
Linse:	2,0mm
Betrachtungswinkel:	73°
Infrarotbeleuchtung (LED):	5 M
Schutzklasse:	IP54
Mikrofon:	Mono
Betriebstemperatur:	-10°C bis 50°C
Spannung:	5 V DC/400 mA
Abmessungen:	132x64x57 mm (ohne Halterung)
Gewicht:	287 g (einschließlich des Kabels)

### LCD-Monitor:

Empfangsfrequenz:	2,4 - 2,4835 GHz digital
Kanäle:	4
Größe:	18 cm (7") TFT/LCD
Max. Auflösung:	800 RGB (H)* 480 (V) Pixel
SD-Karte:	bis zu 32 GB (nicht enthalten)
Video-Bildfrequenz:	25 fps (max.) 10 fps (4x Kameras)
Aufnahme-Bildfrequenz:	25 fps pro Kanal
Videoauflösung:	CIF/VGA
Videoformat:	AVI
USB:	2,0
Menüsprache:	Englisch, Deutsch, Französisch und Niederländisch
Videoausgangspegel:	1 V <sub>ss</sub> /75 Ohm
Audioausgangspegel:	2V <sub>rms</sub> @600 Ohm Mono
Audio-/Videoausgangsbuchse:	2,5 mm Klinenstecker (2,5 mm-Kabel mit 3 x Cinch im Lieferumfang enthalten)
Reichweite:	Innenbereich ±50 m, feie Sicht ±150 m (je nach örtlichen Gegebenheiten)
Betriebstemperatur:	0°C bis +40°C
Spannung:	5 V DC/650 mA
Abmessungen:	214x157x26 mm
Gewicht:	488 g

### Sicherheitshinweise:

- Öffnen Sie nicht die Kamera oder Monitor im Falle einer Störung. Diese Produkte sollen nur vom qualifizierten Fachpersonal geöffnet werden.
- Tauchen Sie die Kamera nicht in Flüssigkeiten.
- Setzen Sie den Monitor nicht Wasser oder Feuchtigkeit aus.
- Setzen Sie den Monitor oder die Kamera nicht den hohen Temperaturen aus (siehe technische Daten).
- Installieren Sie das System nicht in die Nähe starker magnetischer Felder wie z. B. Lautsprecher. Dies kann Auswirkungen auf die Qualität haben.

### Beschreibung des Produkts:

Kamera:

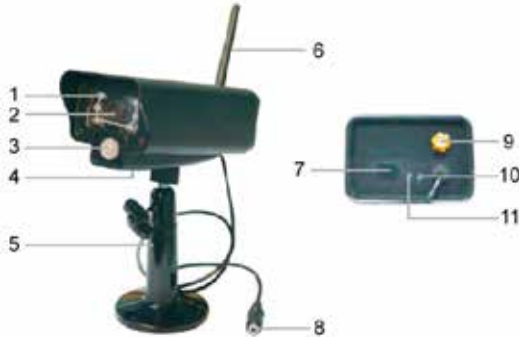

1. Infrarot LEDs
2. Objektiv
3. PIR-Infrarotsensor
4. Mikrofon
5. Halterung
6. Antenne
7. Kopplungs-Taste
8. Spannungsversorgung
9. Antennenbuchse
10. Verbindungsanzeige
11. Betriebsanzeige

Monitor:



1. Lautsprecher
2. Halterung
3. USB-Anschluss
4. SD-Kartensteckplatz
5. AV-Ausgang
6. Stromanschluss
7. Verbindungsanzeige
8. Betriebsanzeige
9. Video aufnehmen/beenden
10. Quarter-Anzeigetaste
11. Datei löschen /LCD, TV-Schalter
12. Menü
13. Antenne
14. 18 cm (7") TFT-LCD
15. Anzeigemodus
16. Videowiedergabe
17. Ein-/Aus-Taste
18. OK-Taste
19. Navigationstaste



## Installationsanleitung:

Kamera:

Die Kamera kann auf verschiedene Arten befestigt werden. Für die Deckenmontage verwenden Sie das Schraubengewinde auf der Kameraoberseite. Nach der Kameramontage schließen Sie das AC / DC-Netzteil an die Kamera und eine Steckdose an.

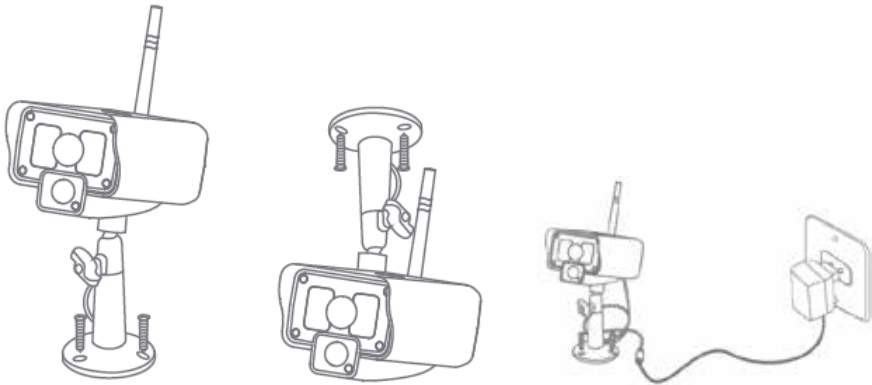

Monitor:

Der Monitor kann auf eine ebene Fläche aufgestellt oder an die Wand befestigt werden. Nach der Monitorbefestigung schließen Sie das AC / DC-Netzteil an den Monitor und eine Steckdose an. Die Kamera wird automatisch nach dem Anschließen des AC / DC-Netzteils mit Spannung versorgt. Optional: der Monitor kann an einen Monitor mit dem Videoausgang des Monitors angeschlossen werden.

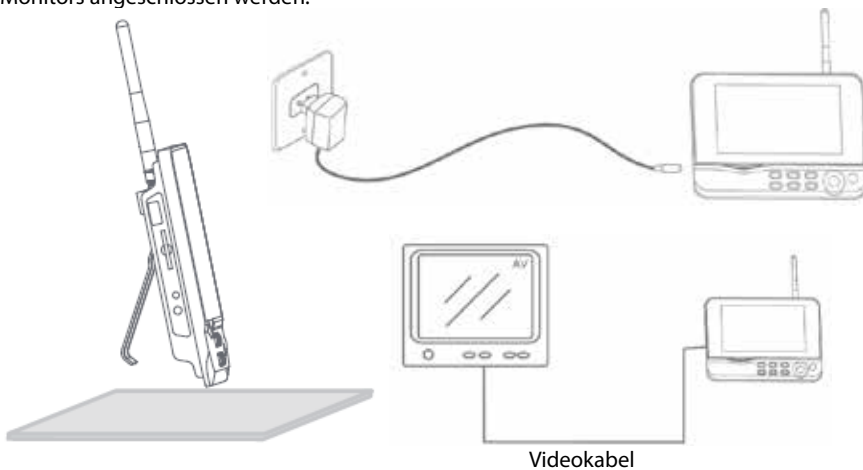

**Gebrauchsanweisung:**

1. Legen Sie eine SD-Karte in den SD-Kartensteckplatz des Monitors. Oder schließen Sie eine externe Festplatte an den USB-Anschluss des Monitors an.

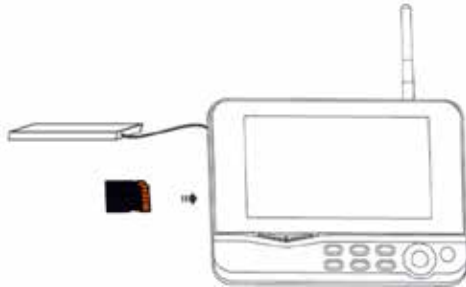

2. Drücken Sie die Ein-/Aus-Taste für ca. 2 Sekunden, um den Monitor einzuschalten. Die Betriebsanzeige leuchtet auf und, das Bild erscheint.
3. Für die Systemeinstellungen drücken Sie die Menütaste, um das Hauptmenü zu öffnen. Das folgende Fenster sollte erscheinen. Verwenden Sie die Navigations-, OK- und Menü-Tasten zum Navigieren durch das Menü.
4. Nur für SAS-TRANS62 / U: Hauptmenü weicht geringfügig ab. Weitere Details zu spezifischen Überwachungsfunktionen finden Sie in der Schnelleinrichtungsanleitung für das System SAS-TRANS62 / U



System

1. Drücken Sie OK, um die Systemeinstellungen einzugeben. Das System bietet die folgenden Optionen:

Datum / Uhrzeit	Stellen Sie die Uhrzeit und das Datum ein.
Sprache	Stellen Sie die Sprache ein.
Aufnahmemodus	Einstellen, um die Aufnahme zu stoppen oder die erste Videoaufnahme zu überschreiben, wenn das Speichermedium voll ist.
SD/USB-Format	Einstellen, um das Speichermedium zu formatieren.
Aufnahmespeicher	Stellen Sie das Speichermedium ein.

Display-Artikel	Einstellen, um RSSI, Zeit, SD / USB-Status und die Kamera auf dem Bildschirm und das aufgenommene Video anzuzeigen.
TV-System	Wählen Sie ein TV-System (PAL für Europa).
Systeminformationen	Zeigt die Systeminformationen.
Scanmodus-Zeitintervall	Stellen Sie das zyklische Anzeigeintervall des Kontrollbildes auf der Kamera.
Stummschalten	Schaltet den Lautsprecher auf dem Monitor ein/aus.
Laden von Vorgaben	Setzen Sie die Standardwerkseinstellungen zurück.
Aufnahmedatum/-uhrzeit	Einstellen, um die aktuelle Aufnahmeuhrzeit und das -datum auf dem aufgenommenen Video anzuzeigen.
Helligkeit	Stellen Sie die Helligkeit des Bildes ein.
Lautstärke	Stellen Sie die Lautstärke ein.

- Wählen Sie das Datum/die Uhrzeit mit der Navigationstaste und drücken Sie OK, um die Datum-/Uhrzeit-Einstellungen einzugeben.
  - Drücken Sie die linke oder rechte Pfeiltaste, um auszuwählen.
  - Drücken Sie die Aufwärts- oder Abwärtspfeiltaste, um einzustellen.
  - Drücken Sie die OK-Taste zur Bestätigung.
  - Drücken Sie die MENU-Taste, um zu beenden.
- Wählen Sie die Sprache mit der Navigationstaste und drücken Sie OK, um die Spracheinstellungen einzugeben.
  - Drücken Sie die Aufwärts- oder Abwärtspfeiltaste, um die Sprache auszuwählen.
  - Drücken Sie die OK-Taste, um zu bestätigen und beenden.
- Wählen Sie den Aufnahmemodus mit der Navigationstaste und drücken Sie OK, um den Aufnahmemodus einzugeben.
  - Drücken Sie die Aufwärts- oder Abwärtspfeiltaste, um „Normal“ oder „Overwrite“ (Überschreiben) auszuwählen.
  - Drücken Sie die OK-Taste, um zu bestätigen und beenden.

#### Anmerkungen:

**Normal:** Wenn die SD-Karte oder die mobile Festplatte voll ist, stoppt das System die Aufnahme automatisch.

**Überschreiben:** Ist die SD-Karte oder die mobile Festplatte voll, löscht das System automatisch das erste Video und behält sich ausreichenden Speicherplatz, um letzte Aufnahme zu gewährleisten.

- Wählen Sie das SD-/USB-Format mit der Navigationstaste und drücken Sie OK, um die SD-/USB-Formateinstellungen einzugeben.
  - Drücken Sie die Aufwärts- oder Abwärtspfeiltaste, um „Cancel“ (Abbrechen), „SD Card“ (SD-Karte) oder „USB Device“ (USB-Gerät) auszuwählen;
    - Abbrechen: Bricht die Formatierung ab.
    - SD-Karte: formatiert die SD-Karte.
    - USB-Gerät: formatiert die externe Festplatte (sofern angeschlossen)
  - Drücken Sie die OK-Taste zum Formatieren.

- Nach der Formatierung zeigt das System „Format Successfully“, was darauf hindeutet, dass die Formatierung erfolgreich ist.
  - Drücken Sie die OK-Taste, um zu bestätigen und beenden.
6. Wählen Sie den Speicher für die Aufnahme mit der Navigationstaste und drücken Sie OK, um die Speichereinstellungen für die Aufnahme einzugeben.
    - Drücken Sie die Aufwärts- oder Abwärtspfeiltaste, um „SD Card“ (SD-Karte) oder „USB Device“ (USB-Gerät) auszuwählen.
    - Drücken Sie die OK-Taste, um zu bestätigen und beenden.
  7. Wählen Sie die Display-Artikel mit der Navigationstaste und drücken Sie OK, um die Einstellungen der Display-Artikel einzugeben.
    - Drücken Sie die Aufwärts- oder Abwärtspfeiltaste, um auszuwählen.
    - Klicken Sie die OK-Taste, um die Display-Artikel im Bild zu bestätigen.
      - RSSI: Signalstärke-Symbol.
      - SD/USB-Status: Ob die SD-Karte oder mobile Festplatte eingesetzt wird.
      - Kamera: Namen der Kamerasymbole.
    - Nach der Einstellung drücken Sie die MENU-Taste, um zu bestätigen und beenden.
  8. Wählen Sie das TV-System mit der Navigationstaste und drücken Sie OK, um die Einstellungen des TV-Systems einzugeben.
    - Drücken Sie die Aufwärts- oder Abwärtspfeiltaste, um NTSC oder PAL (PAL für Europa) auszuwählen.
    - Drücken Sie die OK-Taste, um zu bestätigen und beenden.
  9. Wählen Sie die Systeminformationen mit der Navigationstaste und drücken Sie OK, um die Einstellungen der Systeminformationen einzugeben.
    - Drücken Sie OK, um die Informationen über das System zu sehen.
    - Drücken Sie die menu-Taste, um zu beenden.
  10. Wählen Sie das System-Upgrade mit der Navigationstaste und drücken Sie OK, um die System-Upgrade-Einstellungen einzugeben.
    - Drücken Sie die Aufwärts- oder Abwärtspfeiltaste, um auszuwählen.
    - Drücken Sie OK.
    - Drücken Sie die Aufnahme-/ Stopp-Video-Taste zur Bestätigung.
  11. Wählen Sie den Scanmodus mit der Navigationstaste und drücken Sie OK, um die Einstellungen des Scanmodus-Zeitintervalls einzugeben.
    - Drücken Sie die Aufwärts- oder Abwärtspfeiltaste, um die Zeit für das Scannen der angeschlossenen Kameras auszuwählen.
    - Drücken Sie die OK-Taste erneut, um zu bestätigen und beenden.
  12. Wählen Sie das Stummschalten mit der Navigationstaste und drücken Sie OK, um die Stummschalten-Einstellungen einzugeben.
    - Drücken Sie die Aufwärts- oder Abwärtspfeiltaste, um „On“ oder „Off“ auszuwählen.
    - Drücken Sie die OK-Taste erneut, um zu bestätigen und beenden.
  13. Wählen Sie das Laden von Vorgaben mit der Navigationstaste und drücken Sie OK, um das Laden der Standardeinstellungen einzugeben.
    - Drücken Sie die Aufwärts- oder Abwärtspfeiltaste, um „Cancel“ oder „OK“ auszuwählen.
      - Cancel: Bricht die Option der Standardeinstellungen ab.
      - OK: Setzt die Standardeinstellungen zurück.
    - Drücken Sie die OK-Taste, um zu bestätigen und beenden.

14. Wählen Sie die Helligkeit mit der Navigationstaste und drücken Sie OK, um die Helligkeitseinstellungen einzugeben.
  - Drücken Sie die Aufwärts- oder Abwärtspfeiltaste, um die Helligkeit einzustellen.
  - Drücken Sie die OK-Taste, um zu bestätigen und beenden.
15. Wählen Sie die Lautstärke mit der Navigationstaste und drücken Sie OK, um die Einstellungen für die Lautstärke einzugeben.
  - Drücken Sie die Aufwärts- oder Abwärtspfeiltaste, um die Lautstärke einzustellen.
  - Drücken Sie die OK-Taste, um zu bestätigen und beenden.

Hinweis: Die Lautstärke kann auch mit dem Pfeil nach oben oder unten in der Live-Überwachungsansicht eingestellt werden.

16. Drücken Sie Menü, um zum Hauptmenü zurückzukehren.

### Aufnahme

Drücken Sie die rechte Pfeiltaste im Hauptmenü, um die Aufnahmeeinstellungen auszuwählen, und drücken Sie OK.

### Timer-Aufnahme:

Stellen Sie die Start-/Stopp-Aufnahmezeit durch das „Timer Recording“-Menü ein. Das Gerät zeichnet automatisch nach der eingestellten Start-/Stopp-Zeit.

1. Wählen Sie die Timer-Aufnahme mit der Navigationstaste und drücken Sie OK, um die Einstellungen für einen neuen Zeitplan einzugeben.
  - Drücken Sie OK, um das Timer-Aufnahmemenü aufzurufen.



- Drücken Sie die Aufwärts- oder Abwärtspfeiltaste, um auszuwählen.
  - Drücken Sie die linke oder rechte Taste, um zu regulieren.
  - Drücken Sie die OK-Taste, um zu bestätigen und beenden.
2. Nach der Einstellung zeichnet das Gerät automatisch nach der eingestellten Start-/Stopp-Zeit.
  3. Wenn Sie die Aufnahme-/Stopp-Video-Taste am Gerät während der Aufnahme drücken, die durch die Timer-Aufnahme eingestellt wird, wird die Aufnahme angehalten.

### Manuelle Aufnahme:

1. In der Live-Überwachungsansicht drücken Sie die linken und rechten Pfeiltasten, um die Kamera für die Videoaufnahme auszuwählen.
2. Drücken Sie die Aufnahme-/Stopp-Video-Taste am Gerät. Das Aufnahme-Symbol wird auf dem Bildschirm angezeigt, was darauf hinweist, dass die Aufnahme gestartet wird.
3. Drücken Sie die Taste am Gerät erneut, um die Aufnahme zu stoppen.

### PIR-Aufnahme:

PIR-Aufnahme: Wenn die menschliche Bewegung von jeder abgerufen Kamera erkannt wird, kann die Aufnahme ausgelöst werden.

1. Wählen Sie die PIR-Aufnahme mit der Navigationstaste aus und drücken Sie OK, um die PIR-Aufnahmeeinstellungen einzugeben.
  - Drücken Sie die Taste nach oben oder unten, um die Kamera auszuwählen.
  - Drücken Sie die linke oder rechte Taste, um „On“ auszuwählen.
  - Drücken Sie die OK-Taste, um zu bestätigen und beenden.

Hinweis: wenn „Off“ eingestellt ist, wird die Funktion der Bewegungserkennung ausgeschaltet. Die Infrarot-Reichweite von PIR ist 5m. Wenn der Abstand größer als 5m ist, könnte Erfassen fehlschlagen.

### Wiedergabe

Drücken Sie die rechte Pfeiltaste im Hauptmenü, um die Wiedergabe-Einstellungen auszuwählen, und drücken Sie OK.

Hinweis: für die Wiedergabe-Funktionen ist es notwendig, dass eine SD-Karte eingesteckt wird oder eine externe Festplatte angeschlossen ist.

Die Wiedergabe-Funktion ist auch in der Live-Überwachungsansicht verfügbar, indem Sie die Videowiedergabe-Taste drücken.

1. Drücken Sie die Aufwärts- oder Abwärtspfeiltaste, um den Ordner auszuwählen.
2. Drücken Sie die OK-Taste, um zu bestätigen und einzugeben.

/mnt/usb/rec/20121107		2/5
.. (up)		<DIR>
Kamera 1	065304-1.avi	5MB
Kamera 2	065320-2.avi	7MB new
	065354-2.avi	5MB new
Kamera 4	065417-4.avi	10MB new
'Enter':Play		'Del':Delete

3. Drücken Sie die Aufwärts- oder Abwärtspfeiltaste, um die Videodatei auszuwählen.
4. Drücken Sie die OK-Taste für die Wiedergabe.



5. Drücken Sie die linke oder rechte Pfeiltaste, um rückwärts/vorwärts im Schnellvorlauf zu gehen.
6. Drücken Sie die Taste OK erneut, um zu unterbrechen.
7. Drücken Sie die MENU-Taste, um die Wiedergabe zu beenden.

### Video löschen

Im Videowiedergabe-Modus drücken Sie die Aufwärts- oder Abwärtspfeiltaste, um das Video oder den Video-Ordner zum Löschen auszuwählen.

- Drücken Sie die Datei löschen/LCD-Taste auf dem Monitor, um sie zu löschen.

Hinweis: nur ein leerer Ordner kann als Ordner gelöscht werden.

### Kamera

Wenn Sie die zusätzliche Kamera CSWL1C20CBK (max. 4) hinzufügen möchten, muss die Kamera mit dem System zur Erkennung der Kamera gekoppelt werden.

Drücken Sie die rechte Pfeiltaste im Hauptmenü, um die Kameraeinstellungen auszuwählen, und drücken Sie OK.

### Koppeln:

1. Drücken Sie OK, um das Kopplungs-Menü aufzurufen.
2. Wählen Sie die Kamera mit den Aufwärts- oder Abwärtspfeiltasten aus.
3. Drücken Sie OK, und der folgende Bildschirm erscheint.



4. Drücken Sie die Kopplungs-Taste innerhalb von 60 Sekunden für 2 Sekunden auf der Rückseite der Kamera.
5. Nach dem erfolgreichen Koppeln der Kamera und des Monitors zeigt der Monitor PAIRING OK.

- Drücken Sie die Menütaste, um zum Kamera-Menü zurückzukehren.  
Hinweis: Wenn das Koppeln fehlgeschlagen ist, wiederholen Sie die oben genannten Schritte und achten Sie darauf, dass der Monitor und die Kamera für das Koppeln nicht weiter als 2 meter entfernt sind.

Aktiv:

- Wählen Sie aktiv mit der Abwärtspfeiltaste und drücken Sie OK.
  - Drücken Sie die Aufwärts- oder Abwärtspfeiltaste, um die Kamera auszuwählen.
  - Drücken Sie die linke oder rechte Pfeiltaste, um „On“ oder „Off“ auszuwählen.
  - Drücken Sie die OK-Taste, um zu bestätigen und beenden.
- Hinweis: nur gekoppelte Kameras können aktiv oder nicht aktiv eingestellt werden. Wenn eine Kamera ausgeschaltet ist, kann sie nicht in der Live-Ansicht gesehen, aufgezeichnet werden usw.

PIP-Einstellungen:

Stellen Sie die Größe der Bildauflösung und Aufnahmequalität ein.

- Wählen Sie die PIP-Einstellungen mit den Aufwärts- oder Abwärtspfeiltasten aus und drücken Sie OK.
- Wählen Sie die Kamera mit den Aufwärts- oder Abwärtspfeiltasten aus und drücken Sie OK. Der folgende Bildschirm erscheint.

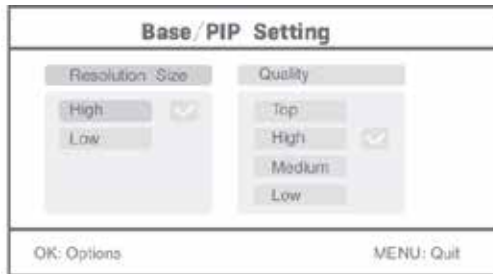

- Drücken Sie die linke oder rechte Pfeiltaste, um „Resolution Size“ oder „Quality“ auszuwählen.
- Drücken Sie die linke oder rechte Pfeiltaste, um „Top“, „High“, „Medium“ oder „Low“ auszuwählen.
- Drücken Sie die OK-Taste, um einzustellen.
- Drücken Sie die MENU-Taste, um zu bestätigen und beenden.

Hinweis: die hohe Auflösung ist VGA, und die niedrige ist CIF.

Alarm

Wenn PIR-Erkennung eingeschaltet ist, wird das System einen Alarm auslösen, wenn eine Bewegung erkannt wird.

- Wählen Sie den Alarm im Hauptmenü aus und drücken Sie OK.
- Der Bildschirm zeigt die PIR-Erkennung, drücken Sie OK.
- Drücken Sie „On“ oder „Off“ mit den Aufwärts- oder Abwärtspfeiltasten.
- Drücken Sie die OK-Taste, um zu bestätigen und beenden.



Live-Ansicht:

Drücken Sie die Quarter-Anzeigetaste, um die Art der Ansicht auszuwählen.









Bild im Bild Ansicht



Quad Anzeige

Vollbildansicht

Hinweis: benutzen Sie die linke und rechte Pfeiltaste, um eine Kamera auszuwählen. Drücken Sie die Anzeigemodus-Taste, um den zyklischen Ansichtsmodus zu öffnen. Fünf zyklischen Intervalle stehen Ihnen zur Verfügung: 5s, 10s, 15s, 20s und 30s, und sie können unter dem „System“ > Scanmodus-Zeitintervall im Hauptmenü eingestellt werden.

	Mobile Festplatte erfolgreich eingesetzt
	SD-Karte erfolgreich eingesetzt
	Kameraname
	Aktuelle Kamera
	Aufnahmestatus
	Signalintensität

**Wartung:**

Reinigen Sie das Gerät nur mit einem trockenen Tuch.  
Keine Reinigungs- oder Scheuermittel verwenden.

**Garantie:**

Alle Änderungen und/oder Modifizierungen an dem Produkt haben ein Erlöschen der Garantie zur Folge. Wir übernehmen keine Haftung für Schäden durch unsachgemäße Verwendung dieses Produkts.

**Haftungsausschluss:**

Design und technische Daten können ohne vorherige Ankündigung geändert werden. Alle Logos, Marken und Produktnamen sind Marken oder eingetragene Marken ihrer jeweiligen Eigentümer und werden hiermit als solche anerkannt.

**Entsorgung:**

- Dieses Produkt muss an einem entsprechenden Sammelpunkt zur Entsorgung abgegeben werden. Entsorgen Sie dieses Produkt nicht mit dem Haushaltsmüll.
- Weitere Informationen erhalten Sie beim Verkäufer oder der für die Abfallwirtschaft verantwortlichen örtlichen Behörde.

Dieses Produkt wurde hergestellt und geliefert in Übereinstimmung mit allen geltenden Vorschriften und Richtlinien, die für alle Mitgliedsstaaten der Europäischen Union gültig sind. Es entspricht allen geltenden Vorschriften und Bestimmungen im Land des Vertriebs.

Eine formale Dokumentation ist auf Anfrage erhältlich. Diese beinhaltet unter anderem, jedoch nicht ausschließlich: Konformitätserklärung (und Produktidentität), Sicherheitsdatenblatt, Testreport des Produkts.

Wenden Sie sich bei Fragen bitte an unseren Kundendienst:

per Internet: <http://www.nedis.de/de-de/kontakt/kontaktformular.htm>

per E-Mail: [service@nedis.com](mailto:service@nedis.com)

per Telefon: Niederlande +31 (0)73-5991055 (während der Geschäftszeiten)

NEDIS B.V., De Tweeling 28, 5215 MC 's-Hertogenbosch, NIEDERLANDE

## Introduction :

Surveillez vos biens avec ce nouveau système de caméras de sécurité sans fil 2,4 GHz. L'écran LCD 7" peut supporter jusqu'à 4 caméras et dispose d'un enregistreur vidéo numérique intégré. La caméra offre une image très nette et stable avec vision nocturne et la technologie utilisée améliore davantage la qualité d'image. Le système utilise la technologie numérique sans fil et est doté de fonctionnalités avancées de cryptage de fréquence du signal, ce qui réduit les interférences causées par d'autres appareils utilisant la bande de fréquence 2,4 GHz. Cette technologie numérique vous permet de sécuriser vos biens tout en l'utilisant à des très longues distances. LE MEILLEUR QUE LE SANS FIL PEUT OFFRIR.

L'écran et la caméra sont en principe couplés en usine. Reportez-vous à la section COUPLAGE lors de l'ajout d'une caméra supplémentaire CSWL1C20CBK (4 caméras max.) au système.

- Nous vous recommandons de lire attentivement ce manuel avant d'installer le système de caméras.
- Conservez ce manuel dans un endroit sûr pour toute consultation future.

Contenu de l'emballage :	SAS-TRANS60 / U	SAS-TRANS61 / U	SAS-TRANS62 / U
Appareil photo avec support et PSU	1	2	1
Moniteur 7"	1	1	1 (avec fonction réseau)
Antenne	2	3	2
Câble de sortie AV	1	1	1
Dongle réseau	x	x	1

## Spécifications techniques :

Caméra :

Fréquence de transmission :	Numérique de 2,4 à 2,4835 GHz
Modulation :	16QAM, QPSK, BPSK
Portée :	Intérieur ± 50 m, plein air ± 150 m (en fonction des conditions locales)
Capteur d'images :	CMOS 1/4"
Objectif :	2,0 mm
Angle de visualisation :	73°
Eclairage infrarouge (LED) :	5 M
Protection :	IP54
Microphone :	Mono
Température de fonctionnement :	-10°C ~ 50°C
Tension :	5 V CC/400 mA
Dimensions :	132x64x57 mm (sans support)
Poids :	287 g (câble inclus)

## Ecran LCD :

Fréquence de réception :	Numérique de 2,4 à 2,4835 GHz
Canaux :	4
Dimensions :	TFT/LCD 7"
Max. Résolution :	800 RGB (H)* 480 (V) pixels
Carte SD :	Jusqu'à 32 Go (non incluse)
Taux d'images vidéo :	25 ips (max.) 10 ips (4 cameras)
Fréquence d'image d'enregistrement :	25 ips par canal
Résolution vidéo :	CIF/VGA
Formats vidéo :	AVI
USB :	2,0
Langue des menus :	Anglais, allemand, français et néerlandais
Niveau de sortie vidéo :	1 Vp-p/75 Ohms
Niveau de sortie audio :	2Vrms@600 ohms mono
Connecteurs de sortie audio/vidéo :	2,5 mm (câble 2,5 mm à 3 connecteurs RCA inclus)
Portée :	Intérieur ± 50 m, plein air ± 150 m (en fonction des conditions locales)
Température de fonctionnement :	0°C ~ +40°C
Tension :	5 V CC/650 mA
Dimensions :	214x157x26 mm
Poids :	488 g

## Consignes de sécurité :

- N'ouvrez pas la caméra ou le moniteur en cas de dysfonctionnement. Ces appareils ne doivent être ouverts que par un technicien qualifié.
- Ne faites pas tomber la caméra dans un liquide.
- N'exposez pas le moniteur à l'eau ou à l'humidité.
- N'exposez pas le moniteur ou les caméras à des températures élevées (voir spécifications techniques).
- N'installez pas le système à proximité de forts champs magnétiques, tels que des haut-parleurs. Cela peut affecter la qualité.

### Description du produit :

Caméra :

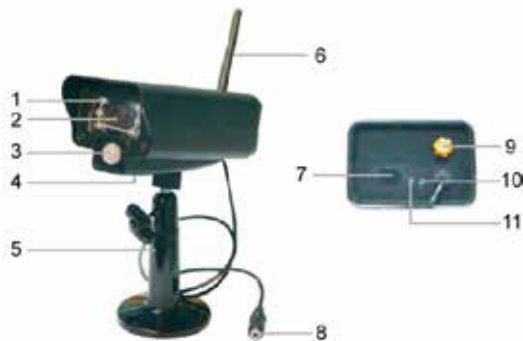

1. LED infrarouge
2. Lentille
3. Capteur infrarouge PIR
4. Microphone
5. Support
6. Antenne
7. Bouton de couplage
8. Entrée alimentation
9. Prise d'antenne
10. Voyant de connexion
11. Voyant alimentation

Ecran :



1. Haut-parleur
2. Support
3. Port USB
4. Slot pour carte SD
5. Sortie AV  
Uniquement pour le SAS-TRANS62 / U : slot pour dongle réseau Micro USB
6. Prise d'alimentation
7. Voyant de connexion
8. Voyant alimentation
9. Enregistrer/arrêter vidéo
10. Touche affichage de quart
11. Supprimer fichier/LCD, commutateur TV
12. Menu
13. Antenne
14. TFT-LCD 7"
15. Mode d'affichage
16. Lecture vidéo
17. Marche/arrêt
18. Touche OK
19. Touche navigation

## Instructions d'installation :

### Caméra :

La caméra peut être installée de différentes manières. Pour un accrochage au plafond, utilisez la vis filetée située au dessus de la caméra. Une fois les caméras installées, branchez l'adaptateur secteur à la caméra et à une prise murale.

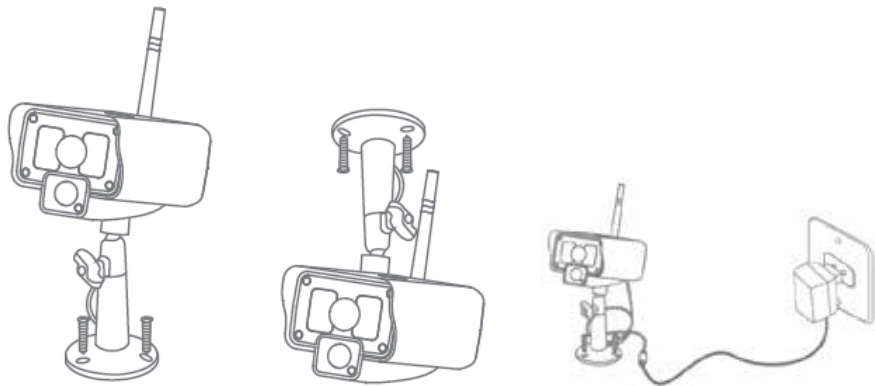

### Ecran :

L'écran peut être placé sur une surface plane ou accroché au mur. Une fois l'écran installé, branchez l'adaptateur secteur à l'écran et à une prise murale. La caméra est alimentée automatiquement dès que l'adaptateur secteur est branché. En option : L'écran peut être connecté à un autre écran vidéo via sa sortie écran.

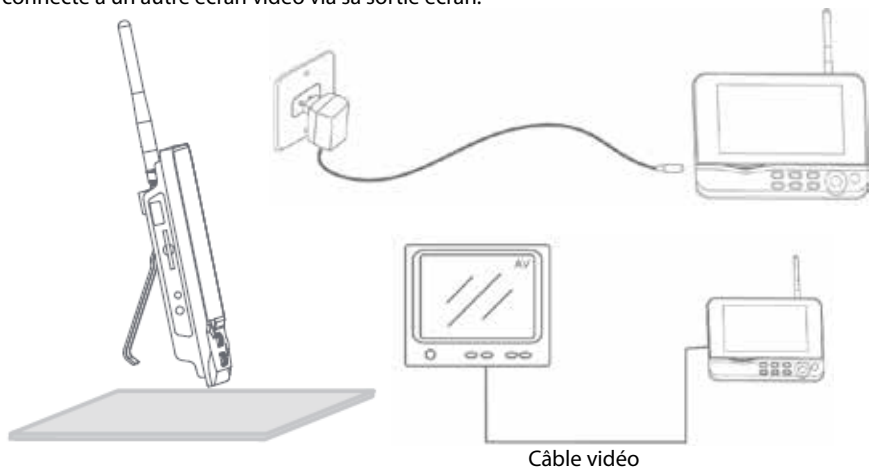

## Mode d'emploi :

1. Insérez une carte SD dans le slot pour carte SD de l'écran. Ou connectez un disque dur externe au port USB de l'écran.

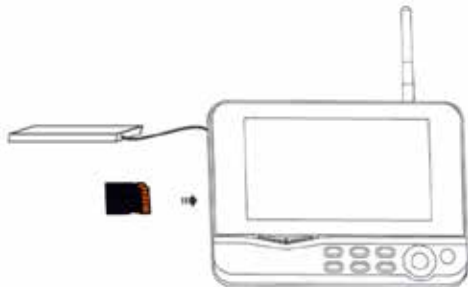

2. Maintenez appuyée la touche marche/arrêt pendant environ 2 secondes pour allumer l'écran. Le voyant alimentation doit s'allumer et l'image apparaît.
3. Pour les réglages des systèmes appuyez sur la touche menu pour ouvrir le menu principal. L'écran suivant doit apparaître. Utilisez les touches navigation, OK et menu pour naviguer dans le menu.
4. Uniquement pour le SAS-TRANS62 / U : menu principal légèrement différent. Pour la fonction spécifique d'affichage à distance, reportez-vous au guide d'installation du SAS-TRANS62 / U



## Système

1. Appuyez sur OK pour accéder aux paramètres du système. Le système offre les options suivantes :

Date et Heure	Pour régler l'heure et la date.
Langue	Pour choisir la langue.
Mode Enregistrement	Définir s'il faut arrêter l'enregistrement ou remplacer le premier enregistrement vidéo lorsque le support de stockage est plein.
Format SD/USB	Pour définir le format du support de stockage.
Stockage des enregistrements	Pour définir le support de stockage.

Éléments d'affichage	Pour définir RSSI, Temps, l'état SD/USB et caméra sur l'écran et la vidéo enregistrée.
Système TV	Pour sélectionner un système TV (PAL pour l'Europe).
Informations système	Affiche les informations système.
Période du mode de balayage	Pour définir l'intervalle d'affichage cyclique de l'image de surveillance de la caméra.
Muet	Pour activer/désactiver du haut-parleur de l'écran.
Charger les paramètres par défaut	Pour rétablir les paramètres par défaut.
Date et Heure d'enregistrement	Pour définir l'affichage du temps et la date d'enregistrement actuel sur la vidéo enregistrée.
Luminosité	Pour définir la luminosité de l'image.
Volume	Pour régler le volume.

2. Sélectionnez date/heure avec la touche navigation et appuyez sur OK pour accéder au réglage.
  - Appuyez sur la touche fléchée gauche ou droite pour sélectionner.
  - Appuyez sur la touche fléchée haut ou bas pour régler.
  - Appuyez sur la touche OK pour confirmer.
  - Appuyez sur la touche MENU pour quitter.
3. Sélectionnez langue avec la touche navigation et appuyez sur OK pour accéder au choix de la langue.
  - Appuyez sur la touche fléchée haut ou bas pour choisir la langue.
  - Appuyez sur la touche OK pour confirmer et quitter.
4. Sélectionnez le mode d'enregistrement avec la touche navigation et appuyez sur OK pour accéder au réglage.
  - Appuyez sur la touche fléchée haut ou bas pour choisir « Normal » ou « Remplacer ».
  - Appuyez sur la touche OK pour confirmer et quitter.

#### Remarque :

Normal : Lorsque la carte SD ou le disque dur externe est plein, le système arrête automatiquement l'enregistrement.

Remplacer : Lorsque la carte SD ou le disque dur externe est plein, le système supprime automatiquement la première vidéo et réserve suffisamment d'espace de stockage pour le dernier enregistrement.

5. Sélectionnez Formatage SD/USB avec la touche Navigation et appuyez sur OK pour accéder au réglage.
  - Appuyez sur la touche fléchée haut ou bas pour sélectionner « Cancel », « SD Card » ou « USB Device »
    - Cancel : annule le formatage.
    - Carte SD : formater la carte SD.
    - Périphériques USB : formater le disque dur externe (s'il est connecté).
  - Appuyez sur OK pour formater :



- Une fois le formatage terminé, le système affiche « Format Successfully », indiquant que le formatage est réussi.
  - Appuyez sur la touche OK pour confirmer et quitter.
6. Sélectionnez Stockage pour enregistrement avec la touche navigation et appuyez sur OK pour accéder au réglage.
    - Appuyez sur la touche fléchée haut ou bas pour sélectionner « SD Card » ou « USB Device ».
    - Appuyez sur la touche OK pour confirmer et quitter.
  7. Sélectionnez Éléments d'affichage avec la touche navigation et appuyez sur OK pour accéder au réglage.
    - Appuyez sur la touche fléchée haut ou bas pour sélectionner.
    - Cliquez sur la touche OK pour confirmer les éléments d'affichage de l'image.
      - RSSI : icône d'intensité du signal.
      - État SD USB : Qu'une carte SD ou un disque dur externe est inséré.
      - Caméra : Icônes des noms des caméras.
    - Une fois le réglage terminé, appuyez sur la touche MENU pour confirmer et quitter.
  8. Sélectionnez Système TV avec la touche navigation et appuyez sur OK pour accéder au réglage.
    - Appuyez sur la touche haut ou bas pour sélectionner NTSC ou PAL (PAL pour l'Europe).
    - Appuyez sur OK pour confirmer et quitter.
  9. Sélectionnez Informations système avec la touche navigation et appuyez sur OK pour accéder au réglage.
    - Appuyez sur OK pour afficher les informations sur le système.
    - Appuyez sur la touche MENU pour quitter.
  10. Sélectionnez Mise à niveau du système avec la touche navigation et appuyez sur OK pour accéder au réglage.
    - Appuyez sur la touche fléchée haut ou bas pour sélectionner.
    - Appuyez sur OK.
    - Appuyez sur la touche enregistrer/arrêter la vidéo pour confirmer.
  11. Sélectionnez Période du mode balayage avec la touche navigation et appuyez sur OK pour accéder au réglage.
    - Appuyez sur la touche fléchée haut ou bas pour sélectionner la période de balayage des caméras connectées.
    - Appuyez de nouveau sur la touche OK pour confirmer et quitter.
  12. Sélectionnez Muet avec la touche navigation et appuyez sur OK pour accéder au réglage.
    - Appuyez sur la touche fléchée haut ou bas pour choisir « On » ou « Off ».
    - Appuyez de nouveau sur la touche OK pour confirmer et quitter.
  13. Sélectionnez Rétablir les paramètres par défaut avec la touche navigation et appuyez sur OK pour accéder au réglage.
    - Appuyez sur la touche fléchée haut ou bas pour choisir « Cancel » ou « OK ».
      - Cancel : Annule Rétablit les paramètres par défaut.
      - OK : Rétablit les paramètres par défaut.
    - Appuyez sur la touche OK pour confirmer et quitter.

14. Sélectionnez Luminosité avec la touche navigation et appuyez sur OK pour accéder au réglage.
  - Appuyez sur la touche fléchée gauche ou droite pour régler la luminosité.
  - Appuyez sur la touche OK pour confirmer et quitter.
15. Sélectionnez Volume avec la touche navigation et appuyez sur OK pour accéder au réglage.
  - Appuyez sur la touche fléchée gauche ou droite pour régler le volume.
  - Appuyez sur la touche OK pour confirmer et quitter.

Remarque : Le volume peut également être réglé avec la touche fléchée haut ou le bas dans la vue surveillance en direct.

16. Appuyez sur menu pour retourner au menu principal.

### Enregistrer

Appuyez sur la touche fléchée droite dans le menu principal pour sélectionner les paramètres d'enregistrement puis appuyez sur OK.

### Enregistrement programmé :

Pour définir le démarrage/arrêt de l'enregistrement via le menu « Timer Recording ».

L'appareil enregistre automatiquement en fonction des temps de démarrage/arrêt définis.

1. Sélectionnez Enregistrement programme avec la touche navigation et appuyez sur OK pour accéder au réglage.
  - Appuyez sur OK pour entrer dans le menu Enregistrement programmé.



- Appuyez sur la touche fléchée haut ou bas pour sélectionner.
  - Appuyez sur la touche gauche/droite pour régler.
  - Appuyez sur la touche OK pour confirmer et quitter.
2. Une fois le réglage terminé, l'appareil se met à enregistrer automatiquement en fonction des temps de démarrage/arrêt définis.
  3. Si vous appuyez sur la touche enregistrer/arrêter vidéo de l'appareil au cours de l'enregistrement, défini par l'enregistrement programmé, l'enregistrement s'arrête.

### Enregistrement manuel :

1. Dans la vue surveillance en direct, appuyez sur les touches fléchées gauche et droite pour sélectionner la caméra de l'enregistrement vidéo.
2. Appuyez sur la touche enregistrer/arrêter la vidéo pour confirmer. L'icône d'enregistrement s'affiche à l'écran, indiquant que l'enregistrement est lancé.
3. Appuyez de nouveau sur la touche pour arrêter l'enregistrement.

## Enregistrement PIR :

Enregistrement PIR : L'enregistrement peut être déclenché si mouvement humain est détecté par une caméra accessible.

- Sélectionnez Enregistrement PIR avec la touche navigation et appuyez sur OK pour accéder au réglage.
  - Appuyez sur la touche haut/bas pour sélectionner une caméra.
  - Appuyez sur la touche fléchée gauche ou droite pour sélectionner « On ».
  - Appuyez sur la touche OK pour confirmer et quitter.

Remarque : lorsque «Off» est sélectionné, la fonction détection de mouvement est désactivée. La distance de détection à infrarouge de PIR est de 5m. La détection peut échouer si la distance est supérieure à 5m.

## Lecture

Appuyez sur la touche fléchée droite dans le menu principal pour sélectionner les paramètres de lecture puis appuyez sur OK.

Remarque : Pour pouvoir lire, il est nécessaire qu'une carte SD soit insérée ou un disque dur externe connecté.

Vous pouvez également visualiser la vidéo dans la vue visualisation en direct, en appuyant sur la touche de lecture vidéo.

- Appuyez sur la touche fléchée haut ou bas pour sélectionner un dossier.
- Appuyez sur la touche OK pour confirmer et accéder.

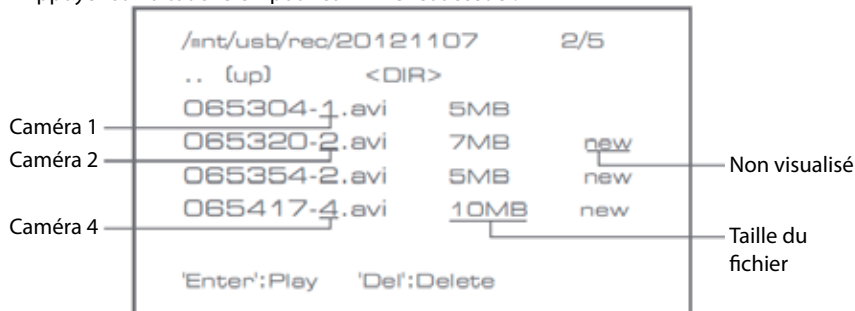

- Appuyez sur la touche fléchée haut ou bas pour sélectionner un fichier vidéo.
- Appuyez sur la touche OK pour lire.



5. Appuyez sur la touche fléchée haut ou bas pour effectuer un retour/avance rapide.
6. Appuyez de nouveau sur la touche OK pour suspendre la lecture.
7. Appuyez sur le bouton Menu pour quitter la lecture.

### Supprimer une vidéo

En mode de lecture vidéo, appuyez sur la touche fléchée haut ou bas pour sélectionner la vidéo ou le dossier vidéo à supprimer.

- Appuyez sur la touche supprimer fichier/LCD de l'écran pour le supprimer.

Remarque : On ne peut supprimer qu'un dossier vide.

### Caméra

Lors de l'ajout d'une caméra supplémentaire CSWL1C20CBK (max. 4) celle-ci doit être couplée avec le système pour qu'il la reconnaisse.

Appuyez sur la touche fléchée droite dans le menu principal pour sélectionner paramètres de la caméra puis appuyez sur OK.

### Couplage :

1. Appuyez sur OK pour accéder au menu Couplage.
2. Utilisez les touches fléchées haut et bas pour sélectionner une caméra.
3. Appuyez sur OK ; l'écran suivant apparaît.



4. Maintenez appuyée la touche Couplage à l'arrière de la caméra, dans les 60 secondes, pendant 2 secondes.
5. Une fois le couplage de la caméra et l'écran terminé avec succès, l'écran affiche PAIRING OK.
6. Appuyez sur la touche Menu pour quitter le menu caméra.

Remarque : Si le couplage échoue, recommencez les étapes ci-dessus et veillez à ce que l'écran et la caméra ne soient pas à plus de 2 mètres pendant la procédure de couplage.

### Activer :

1. Sélectionnez activer avec la touche fléchée bas et appuyez sur OK.
2. Appuyez sur la touche fléchée haut/bas pour sélectionner une caméra.
3. Appuyez sur la touche fléchée gauche ou droite pour sélectionner « On » ou « Off ».
4. Appuyez sur la touche OK pour confirmer et quitter.

Remarque : Seules les caméras couplées peuvent être activées ou désactivées. Lorsqu'une caméra est désactivée, elle ne peut pas être visualisée en direct, enregistrée, etc.

### Paramètre PIP :

Pour définir la taille, la résolution de l'image et la qualité d'enregistrement.

1. Sélectionnez le paramètre PIP avec les touches fléchées haut et bas et appuyez sur OK.
2. Utilisez les touches fléchées haut et bas pour sélectionner une caméra puis appuyez sur OK. L'écran suivant doit apparaître.

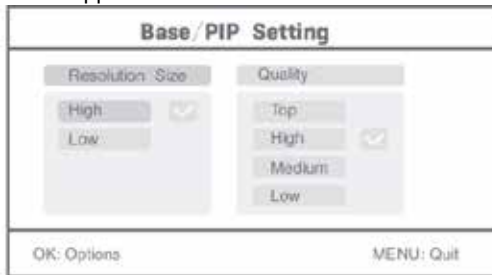

3. Appuyez sur la touche fléchée gauche ou droite pour sélectionner « Resolution Size » ou « Quality ».
4. Appuyez sur la touche fléchée gauche ou droite pour sélectionner « Top », « High », « Medium » ou « Low ».
5. Appuyez sur la touche OK pour régler.
6. Appuyez sur la touche MENU pour confirmer et quitter.

Remarque : la haute résolution est VGA et la faible est CIF.

### Alarme

Lorsque la détection PIR est activée, le système déclenche une alarme lorsqu'un mouvement est détecté.

1. Sélectionnez Alarme dans le menu principal puis appuyez sur OK.
2. L'écran affiche la détection PIR ; appuyez sur OK.
3. Appuyez sur « On » ou « Off » avec la touche fléchée haut et bas.
4. Appuyez sur OK pour confirmer et quitter.

## Vue Live :

Appuyez sur la touche affichage de quart pour sélectionner le type de vue.









Vue Image dans l'image



Vue Quadruple

Affichage plein écran

Remarque : utilisez la touche fléchée gauche et droite pour sélectionner une caméra  
Appuyez sur la touche mode d'affichage pour accéder au mode vue cyclique. Cinq intervalles cycliques sont disponibles : 5s, 10s, 15s, 20s et 30s peut être choisi dans System > Scan Mode Period dans le menu main.

	Disque dur externe inséré avec succès
	Carte SD insérée avec succès
	Nom de la caméra
	Caméra en cours
	Etat d'enregistrement
	Intensité du signal

#### Entretien :

Nettoyez uniquement le produit avec un chiffon sec.  
N'utilisez pas de solvants ni des produits abrasifs.

#### Garantie :

Toutes altérations et/ou modifications du produit annuleront la garantie. Nous ne serons tenus responsables d'aucune responsabilité pour les dommages dus à une utilisation incorrecte du produit.

#### Avis de non responsabilité :

Le design et les caractéristiques techniques sont sujets à modification sans notification préalable. Tous les logos de marques et noms de produits sont des marques déposées ou immatriculées dont leurs détenteurs sont les propriétaires et sont donc reconnues comme telles dans ce document.

#### Élimination des déchets :



- Ce produit doit être jeté séparément des ordures ménagères dans un point de collecte approprié. Ne jetez pas ce produit avec les ordures ménagères ordinaires.
- Pour plus d'informations, contactez le distributeur ou l'autorité locale responsable de la gestion des déchets.

Ce produit est fabriqué et délivré en conformité avec toutes les directives et règlements applicables et en vigueur dans tous les états membre de l'Union Européenne. Il est également conforme aux spécifications et à la réglementation en vigueur dans le pays de vente.

La documentation officielle est disponible sur demande. Cela inclut mais ne se limite pas à : La déclaration de conformité (et à l'identification du produit), la fiche technique concernant la sécurité des matériaux, les rapports de test du produit.

Veuillez contacter notre centre de service à la clientèle pour plus d'assistance :

via le site Web : <http://www.nedis.fr/fr-fr/contact/formulaire-de-contact.htm>

via courriel : [service@nedis.com](mailto:service@nedis.com)

via téléphone : +31 (0)73-5991055 (aux heures de bureau)

NEDIS B.V., De Tweeling 28, 5215 MC 's-Hertogenbosch, PAYS-BAS

## Inleiding:

Waak over uw eigendommen met dit nieuwe 2,4 GHz digitale draadloze beveiligingscamerasysteem. Het 7" lcd-beeldscherm ondersteund tot 4 camera's en beschikt over een geïntegreerde digitale videorecorder. De camera biedt een haarscherp en stabiel beeld met nachtzicht, en met de gebruikte technologie wordt de beeldkwaliteit nog verder verbeterd. Het systeem maakt gebruik van digitale draadloze technologie en is uitgerust met geavanceerde encryptietoepassingen met frequentiesignaal, voor het verminderen van interferentie veroorzaakt door andere toepassingen met de 2,4 GHz frequentieband. Deze digitale technologie waarborgt uw privacy en stelt u in staat om het te gebruiken over een extra lange afstand. **HET ALLERBESTE DAT DRAADLOOS TE BIEDEN HEEFT.**

Het beeldscherm en de camera worden standaard door de fabrikant gekoppeld geleverd. Raadpleeg de paragraaf 'KOPPELEN voor het toevoegen van camera's' wanneer u de extra camera CSWL1C20CBK (max. 4 camera's) aan het systeem toevoegt.

- Wij adviseren dat u deze handleiding doorleest vóór ingebruikname/installatie van het camerasysteem.
- Bewaar deze handleiding op een veilige plaats voor toekomstig gebruik.

Verpakkingsinhoud:	SAS-TRANS60 / U	SAS-TRANS61 / U	SAS-TRANS62 / U
Camera met beugel met PSU	1	2	1
Monitor 7"	1	1	1 (met netwerkfunctie)
Antenne	2	3	2
AV-uitgangskabel	1	1	1
Netwerkdongle	x	x	1

## Technische specificaties:

Camera:

Uitzendfrequentie:	2,4-2,4835 GHz digitaal
Modulatie:	16QAM, QPSK, BPSK
Bereik:	Binnen ± 50 m, open ruimte ± 150 m (afhankelijk van plaatselijke omstandigheden)
Beeldchip:	1/4" CMOS
Lens:	2,0 mm
Kijkhoek:	73°
Infrarood verlichting (LED) :	5 M
Bescherming:	IP54
Microfoon:	mono
Bedrijfstemperatuur:	-10°C ~ 50°C
Spanning:	5 V DC/400 mA
Afmeting:	132x64x57 mm (zonder steun)
Gewicht:	287 g (met kabel)



### LCD-beeldscherm:

Ontvangstfrequentie:	2,4-2,4835 GHz digitaal
Kanalen:	4
Afmeting:	7" TFT/LCD
Max. resolutie:	800 RGB (H)* 480 (V) pixels
SD-kaart:	tot maximaal 32 GB (niet inbegrepen)
Video beeldsnelheid:	25 fps (max.) 10 fps (4x camera's)
Opnamebeeldsnelheid:	25 fps per kanaal
Videoresolutie:	CIF/VGA
Videoformaat:	AVI
USB:	2,0
Menutaal:	Engels, Duits, Frans en Nederlands
Video-uitgangsniveau:	1 Vp-p/75 Ohm
Audio-uitgangsniveau:	2Vrms@600ohm mono
Audio/video- uitgangsconnector:	2,5 mm aansluiting (met 2,5 mm kabel tot 3 x RCA)
Bereik:	Binnen ± 50 m, open ruimte ± 150 m (afhankelijk van plaatselijke omstandigheden)
Bedrijfstemperatuur:	0°C tot +40°C
Spanning:	5 V DC/650 mA
Afmeting:	214x157x26 mm
Gewicht:	488 g

### Veiligheidsmaatregelen:

- Open in het geval van een storing niet de camera of het beeldscherm. Deze producten mogen uitsluitend worden geopend door een erkend technicus.
- Dompel de camera niet onder in vloeistof.
- Stel het beeldscherm niet bloot aan water of vocht.
- Stel het beeldscherm of de camera niet bloot aan hoge temperaturen (zie technische specificaties).
- Installeer het systeem niet in de buurt van sterke magnetische velden, zoals een luidsprekersysteem. Dit kan de kwaliteit nadelig beïnvloeden.

**Productbeschrijving:**

Camera:

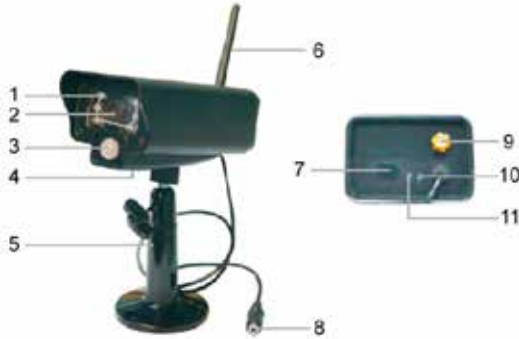

1. Infrarood led's
2. Lens
3. PIR infrarood sensor
4. Microfoon
5. Steun
6. Antenne
7. Koppelknop
8. Voedingsingang
9. Antenne-aansluiting
10. Link-indicator
11. Voedingsindicator

Beeldscherm:



1. Luidspreker
2. Steun
3. USB-poort
4. SD-kaartsleuf
5. AV-uitgang
6. Voedingspoort
7. Link-indicator
8. Voedingsindicator
9. Video opnemen/stoppen
10. Quarter-weergaveknop
11. Bestand/LCD verwijderen, tv-schakelaar
12. Menu
13. Antenne
14. 7" TFT-LCD
15. Weergavemodus
16. Video afspelen
17. Aan/uit-knop
18. OK-knop
19. Navigatieknop

## Installatiehandleiding:

Camera:

De camera kan op verschillende manieren worden bevestigd. Gebruik voor plafondbevestiging het schroefdraad bovenop de camera. Sluit na het bevestigen van de camera de AC/DC-voeding aan op de camera en een stopcontact.

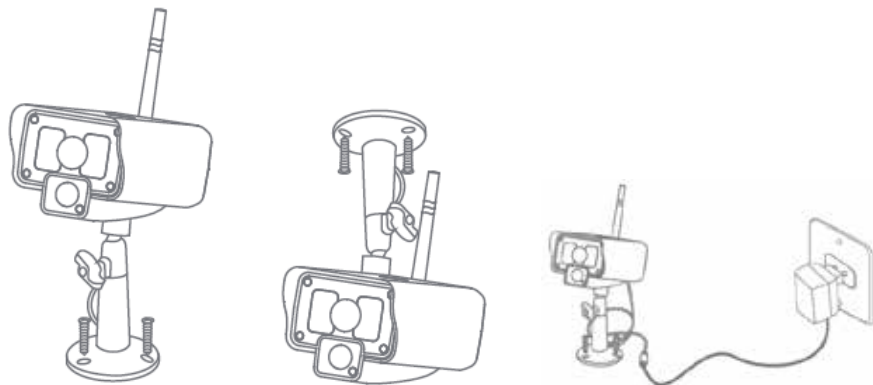

Beeldscherm:

Het beeldscherm kan op een vlakke ondergrond of aan de muur worden bevestigd. Sluit na het plaatsen van het beeldscherm de AC/DC-voeding aan op het beeldscherm en een stopcontact. Na het aansluiten van de AC/DC-voeding wordt de camera automatisch ingeschakeld. Optioneel: het beeldscherm kan met de video-uitgang van de beeldscherm aangesloten worden op een beeldscherm.

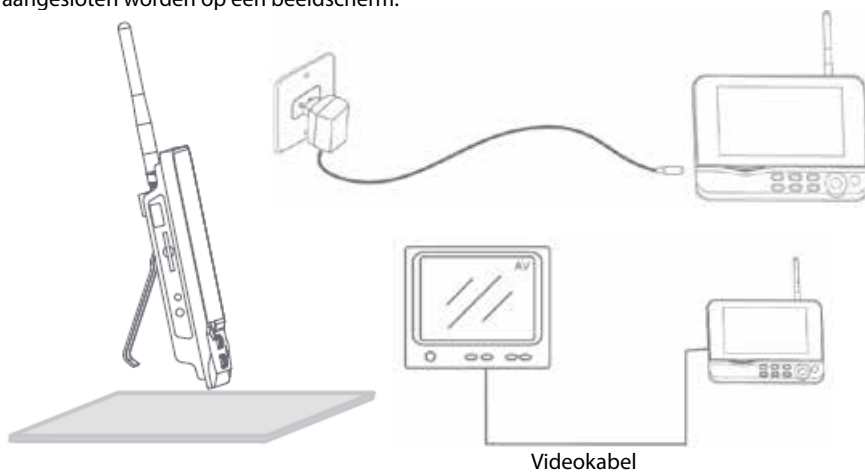

**Gebruiksaanwijzing:**

1. Plaats een SD-kaart in de SD-kaartsleuf van het beeldscherm. Of sluit een externe harde schijf aan op de USB-poort van het beeldscherm.

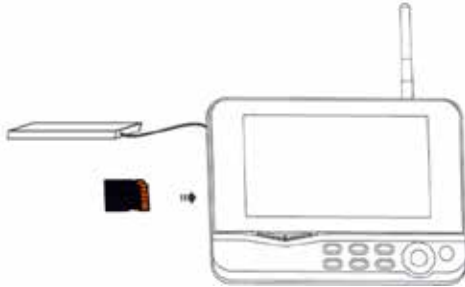

2. Houd de aan/uit-knop ongeveer 2 seconden ingedrukt om het beeldscherm aan te zetten. De voedingsindicator moet oplichten en het beeld verschijnen.
3. Voor systeeminstellingen drukt u op de menuknop om het hoofdmenu te openen. Het volgende scherm wordt weergegeven. Navigeer door het menu met de navigatie-, OK- en menu-knoppen.
4. Alleen voor SAS-TRANS62/U: Hoofdmenu wijkt enigszins af. Voor functionaliteit met betrekking tot kijken op afstand verwijzen wij naar de SAS-TRANS62/U QIG.



System

1. Druk op OK voor toegang tot de systeeminstellingen. Het systeem biedt de volgende opties:

Datum / Tijd	Stel datum en tijd in.
Taal	Stel de taal in.
Opnamemodus	Instellen om de opname stoppen of om de eerst opgenomen video over te schrijven zodra het opslagmedium vol is.
SD/USB formatteren	Instellen om het opslagmedium te formatteren.
Opslag voor opname	Instellen van het opslagmedium.

Items weergeven	Instellen om RSSI, Tijd, SD/USB-status en camera op het scherm en de opgenomen video weer te geven.
Tv-systeem	Selecteer een tv-systeem (PAL voor Europa).
Systeeminformatie	Geeft de systeeminformatie weer.
Periode scanmodus	Instellen van de cyclische weergavetijd van het bewakingsbeeld op de camera.
Mute	In-/uitschakelen van de luidspreker op het beeldscherm.
Standaard laden	Terugzetten naar de standaard fabrieksinstellingen.
Opnamedatum/-tijd	Instellen om de huidige opnametijd en -datum op de opgenomen video weer te geven.
Helderheid	Pas de helderheid van het beeld aan.
Volume	Pas het volume aan.

2. Selecteer datum/tijd met de navigatieknop en druk op OK voor toegang tot de datum-/tijdinstelling.
  - Druk op de linker- of rechterpijlknoop om te selecteren.
  - Druk op de omhoog- of omlaagpijlknoop om aan te passen.
  - Druk op de OK-knoop om te bevestigen.
  - Druk op de MENU-knoop om te verlaten.
3. Selecteer taal met de navigatieknop en druk op OK voor toegang tot de taalinstelling.
  - Druk op de omhoog- of omlaagpijlknoop om taal te selecteren.
  - Druk op de OK-knoop om te bevestigen en te verlaten.
4. Selecteer opnamemodus met de navigatieknop en druk op OK voor toegang tot de opnamemodus-instelling.
  - Druk op de omhoog- of omlaagpijlknoop om "Normal" of "Overwrite" te selecteren.
  - Druk op de OK-knoop om te bevestigen en te verlaten.

#### Opmerkingen:

**Normaal:** Wanneer de SD-kaart of de mobiele harde schijf vol zijn, stopt het systeem automatisch met opnemen.

**Overschrijven:** Wanneer de SD-kaart of de mobiele harde schijf vol is, verwijdert het systeem automatisch de eerste video en reserveert voldoende opslagruimte voor opname van de laatste opname.

5. Selecteer formaat SD/USB met de navigatieknop en druk op OK voor toegang tot de formaat SD/USB-instelling.
  - Druk op de omhoog- of omlaagpijlknoop om "Cancel", "SD Card" of "USB Device"; te selecteren.
    - Annuleren: annuleert het formatteren.
    - SD-kaart: formateert de SD-kaart.
    - USB-apparaat: formateert de externe harde schijf (indien aangesloten)
  - Druk op de OK-knoop om te formatteren:
  - Na het formatteren verschijnt op het systeem "Format Successfully", om aan te geven dat het formatteren succesvol is voltooid.
  - Druk op de OK-knoop om te bevestigen en te verlaten.

6. Selecteer opslag voor opname met de navigatieknop en druk op OK voor toegang tot de opslag voor opname-instelling.
  - Druk op de omhoog- of omlaagknop om "SD Card" of "USB Device" te selecteren.
  - Druk op de OK-knop om te bevestigen en te verlaten.
7. Selecteer items weergeven met de navigatieknop en druk op OK voor toegang tot de items weergeven-instelling.
  - Druk op de omhoog- of omlaagpijlknoop om te selecteren.
  - Klik op de OK-knop om items weergeven in het beeld te bevestigen.
    - RSSI: Intensiteit van het signaal-pictogram,
    - SD USB-status: Of nu de SD-kaart of de mobiele harde schijf is geplaatst,
    - Camera: Naam-pictogrammen van de camera,
  - Druk na het instellen op de OK-knop om te bevestigen en te verlaten.
8. Selecteer tv-systeem met de navigatieknop en druk op OK voor toegang tot de tv-systeem-instelling.
  - Druk op de omhoog- of omlaagknop om NTSC of PAL (PAL voor Europa) te selecteren.
  - Druk op de OK-knop om te bevestigen en te verlaten.
9. Selecteer systeem informatie met de navigatieknop en druk op OK voor toegang tot de systeem informatie-instelling.
  - Druk op OK om de informatie over het systeem te bekijken.
  - Druk op de menu-knop om te verlaten.
10. Selecteer systeem upgrade met de navigatieknop en druk op OK voor toegang tot de systeem upgrade-instelling.
  - Druk op de omhoog- of omlaagpijlknoop om te selecteren.
  - Druk op OK.
  - Druk op de video opname/stop-knop om te bevestigen.
11. Selecteer periode scanmodus met de navigatieknop en druk op OK voor toegang tot de periode scanmodus-instelling.
  - Druk op de omhoog- of omlaagpijlknoop om de periode voor het scannen van de aangesloten camera's te selecteren.
  - Druk nogmaals op de OK-knop om te bevestigen en te verlaten.
12. Selecteer mute met de navigatieknop en druk op OK voor toegang tot de mute-instelling.
  - Druk op de omhoog- of omlaagpijlknoop om "On" of "Off" te selecteren.
  - Druk nogmaals op de OK-knop om te bevestigen en te verlaten.
13. Selecteer standaard laden met de navigatieknop en druk op OK voor toegang tot de standaard laden-instelling.
  - Druk op de omhoog- of omlaagpijlknoop om "Cancel" of "OK" te selecteren.
    - Cancel: Annuleert de optie standaardinstellingen.
    - OK: Stelt terug naar de standaardinstellingen.
  - Druk op de OK-knop om te bevestigen en te verlaten.
14. Selecteer helderheid met de navigatieknop en druk op OK voor toegang tot de helderheid-instelling.
  - Druk op de linker- of rechterpijlknoop om de helderheid aan te passen.
  - Druk op de OK-knop om te bevestigen en te verlaten.
15. Selecteer volume met de navigatieknop en druk op OK voor toegang tot de volume-instelling.

- Druk op de linker- of rechterpijlknoop om de volume aan te passen.
- Druk op de OK-knoop om te bevestigen en te verlaten.

Opmerking: Het volume kan ook worden aangepast met de omhoog- of omlaagpijl in live-bewaking.

16. Druk op menu om terug te keren naar het hoofdmenu.

### Opnemen

Druk de rechterpijlknoop in het hoofdmenu om de opname-instellingen te selecteren en druk op OK.

### Timeropname:

Stel de opname start-/stoptijd in via het menu "Timer Recording". Het apparaat neemt automatisch op volgens de ingestelde start-/stoptijd.

1. Selecteer timeropname met de navigatieknop en druk op OK voor toegang tot de nieuwe planningsinstelling.
  - Druk op OK voor toegang tot het menu timeropname.



- Druk op de omhoog- of omlaagpijlknoop om te selecteren.
  - Druk op de linker- of rechterknop om aan te passen.
  - Druk op de OK-knoop om te bevestigen en te verlaten.
2. Na het instellen neemt het apparaat automatisch op volgens de ingestelde start-/stoptijd.
  3. De opname stopt als u op het apparaat tijdens het opnameproces, ingesteld door timeropname, drukt op de video-opname/stopknop.

### Handmatige opname:

1. Druk in live-bewaking op de linker- en rechterpijlknoppen om de camera voor video-opname te selecteren.
2. Druk op het apparaat op de video-opname/stopknop. Het opnamepictogram wordt op het scherm weergegeven, om aan te geven dat de opname is begonnen.
3. Druk op het apparaat nogmaals op de knop om de opname te stoppen.

### PIR-opname:

PIR-opname: Zodra er menselijke beweging door een camera gedetecteerd wordt, kan opname worden geactiveerd.

1. Selecteer PIR-opname met de navigatieknop en druk op OK voor toegang tot de PIR-opname-instelling.
  - Druk op de omhoog- of omlaagpijlknoop om de camera te selecteren.

- Druk op de linker- of rechterpijlknop om "On" te selecteren.
- Druk op de OK-knop om te bevestigen en te verlaten.

Opmerking: wanneer "Off" is ingesteld, is de bewegingsdetectie-functie uitgeschakeld. De afstand van de infraroodsensor van PIR is 5 m. Als de afstand groter is dan 5 meter, kan de detectie mislukken.

Afspelen

Druk de rechterpijlknop in het hoofdmenu om de afspelen-instellingen te selecteren en druk op OK.

Opmerking: voor de afspelfuncties is het noodzakelijk dat een SD-kaart is geplaatst of een externe harde schijf is aangesloten.

De afspelfunctie is ook toegankelijk via live-bewaking door te drukken op de video-afspelenknop.

1. Druk op de omhoog- of omlaagpijlknop om de map te selecteren.
2. Druk op de OK-knop om te bevestigen en voor toegang.

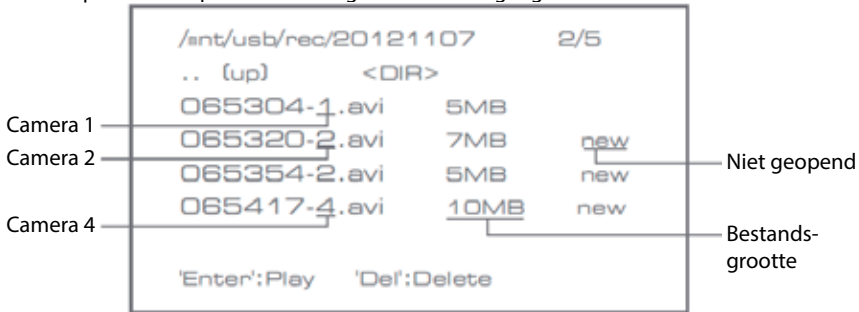

3. Druk op de omhoog- of omlaagpijlknop om het videobestand te selecteren.
4. Druk op de OK-knop om af te spelen.



5. Druk op de linker- of rechterpijlknop om snel vooruit of achteruit te spoelen.
6. Druk nogmaals op de OK-knop om te pauzeren.
7. Druk op de MENU-knop om te stoppen met afspelen.



## Video verwijderen

Druk in de video-aspeelmodus op de omhoog- of omlaagpijlknoop om de te verwijderen video of videomap te selecteren.

- Druk op de bestand verwijderen-knoop of op de LCD-knoop op het beeldscherm om het te verwijderen.

Opmerking: alleen een lege map kan als map worden verwijderd.

## Camera

Voor het gatoevoegen van de extra camera CSWL1C20CBK (max. 4), moet de camera aan het systeem worden gekoppeld om door het systeem te worden herkend.

Druk de rechterpijlknoop in het hoofdmenu om de camera-instellingen te selecteren en druk op OK.

## Koppelen:

1. Druk op OK voor toegang tot het koppelmenu.
2. Selecteer het camera met de omhoog- en omlaagpijlknoppen.
3. Druk op OK waarna het volgende scherm wordt weergegeven.

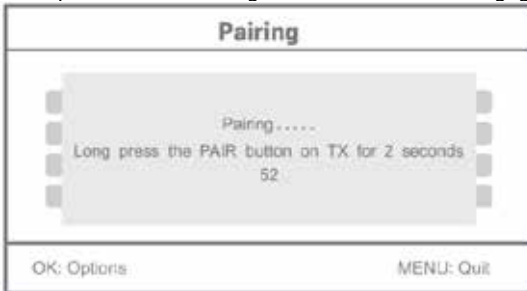

4. Druk binnen 60 seconden zo'n 2 seconden op de koppelknop op de achterzijde van de camera.
5. Na het succesvol koppelen van de camera en het beeldscherm, wordt op het beeldscherm PAIRING OK weergegeven.
6. Druk op de menuknop om terug te keren naar het cameramenu.

Opmerking: als de koppeling mislukt, herhaalt u de bovenstaande stappen en zorg dat het beeldscherm en de camera niet meer dan 2 meter van elkaar af staan voor de koppelingsprocedure.

## Actief:

1. Selecteer actief met de omhoog- en omlaagpijlknoop en druk op OK.
2. Druk op de omhoog- of omlaagpijlknoop om de camera te selecteren.
3. Druk op de omhoog- of omlaagpijlknoop om "On" of "Off" te selecteren.
4. Druk op de OK-knop om te bevestigen en te verlaten.

Opmerking: alleen gekoppeld camera's kunnen op actief of inactief worden ingesteld.

Wanneer een camera is uitgeschakeld, kan het niet opgenomen worden, ingelezen worden door live-bewaking, enz.

**PIP-instelling:**

Stel de grootte van de beeldresolutie en de opnamekwaliteit in.

1. Selecteer PIP-instelling met de omhoog- en omlaagpijlknoppen en druk op OK.
2. Selecteer de camera met de omhoog- en omlaagpijlknoppen en druk op OK. Het volgende scherm wordt weergegeven.

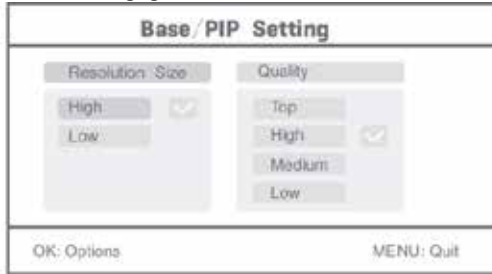

3. Druk op de omhoog- of omlaagpijlknop om "Resolution Size" of "Quality" te selecteren.
4. Druk op de omhoog- of omlaagpijlknop om "Top", "High", "Medium" of "Low" te selecteren.
5. Druk op de OK-knop om aan te passen.
6. Druk op de MENU-knop om te bevestigen en te verlaten.

Opmerking: het hoge-resolutieformaat is VGA en de lage is CIF.

**Alarm**

Wanneer PIR-detectie is ingeschakeld, gaat het alarmsysteem af zodra beweging wordt gedetecteerd.

1. Selecteer alarm in het hoofdmenu en druk op OK.
2. Het scherm geeft PIR-detectie weer, druk op OK.
3. Druk op "On" of "Off" met de omhoog- en omlaagpijlknop.
4. Druk op OK om te bevestigen en te verlaten.

Live-weergave:

Druk op de quarter-weergaveknop om het type weergave te selecteren.









Beeld in beeldweergave



Quad-weergave

Volledige schermweergave

Opmerking: gebruik de linker- en rechterpijlknoop om de camera te selecteren  
 Druk op de weergavemodus voor toegang tot de cyclische modusweergave. Er zijn vijf cyclische intervallen verkrijgbaar: 5s, 10s, 15s, 20s en 30s en kan worden ingesteld onder System > Periode scanmodus in het hoofdmenu.

	Mobiele harde schijf met succes geplaatst
	SD-kaart met succes geplaatst
	Camera naam
	Actuele camera
	Opnamestatus
	Signaalsterkte

**Onderhoud:**

Reinig het product alleen met een droge doek.  
Gebruik geen reinigingsmiddelen of schuurmiddelen.

**Garantie:**

Eventuele wijzigingen en/of aanpassingen aan het product zullen de garantie ongeldig maken. Wij aanvaarden geen aansprakelijkheid voor schade veroorzaakt door onjuist gebruik van dit product.

**Disclaimer:**

Ontwerpen en specificaties kunnen zonder kennisgeving worden gewijzigd. Alle logo's, merken en productnamen zijn handelsmerken of geregistreerde handelsmerken van de respectievelijke eigenaren en worden hierbij als zodanig erkend.

**Afvoer:**



- Dit product is bestemd voor gescheiden inzameling bij een daartoe aangewezen verzamelpunt. Gooi dit product niet weg bij het huishoudelijk afval.
- Neem voor meer informatie contact op met de detailhandelaar of de lokale overheid die verantwoordelijk is voor het afvalbeheer.

Dit product is vervaardigd en geleverd in overeenstemming met de relevante reglementen en richtlijnen die voor alle lidstaten van de Europese Unie gelden. Het voldoet ook aan alle toepasselijke specificaties en reglementen van het land van verkoop. Op aanvraag is officiële documentatie verkrijgbaar. Inclusief, maar niet uitsluitend: Conformiteitsverklaring (en productidentiteit), materiaalveiligheidsinformatie en producttestrapport.

Wend u tot onze klantenservice voor ondersteuning:

via de website: <http://www.nedis.nl/nl-nl/contact/contact-formulier.htm>  
via e-mail: [service@nedis.nl](mailto:service@nedis.nl)  
telefonisch: +31 (0)73-5991055 (tijdens kantooruren)

NEDIS B.V., De Tweeling 28, 5215 MC 's-Hertogenbosch, NEDERLAND

## Introduzione:

Controllate la vostra proprietà con questo nuovo sistema di videosorveglianza wireless digitale a 2.4 GHz. Il monitor LCD da 7" può supportare fino a 4 videocamere e possiede un registratore video digitale incorporato. La videocamera offre un'immagine molto stabile e nitida con visione notturna e la tecnologia utilizzata accresce ulteriormente la qualità dell'immagine. Il sistema usa tecnologia wireless digitale ed è dotato con funzionalità di codifica del segnale di frequenza, che riducono l'interferenza causata da altre applicazioni che utilizzano la banda di frequenza a 2.4 GHz. Questa tecnologia digitale garantisce la vostra privacy e vi permette di utilizzarla anche a grande distanza. IL MEGLIO CHE RIESCE AD OFFRIRE LA TECNOLOGIA WIRELESS.

Il monitor e la videocamera sono già abbinati come impostazioni di fabbrica. Quando si aggiunge una camera aggiuntiva CSWL1C20CBK (massimo 4 videocamere) al sistema, vi preghiamo di fare riferimento alla sezione ABBINAMENTO per aggiungere le videocamere.

- Vi raccomandiamo di leggere questo manuale prima di installare/utilizzare il sistema di videocamera.
- Tenete questo manuale in un posto sicuro per referenze future.

Contenuto della confezione:	SAS-TRANS60 / U	SAS-TRANS61 / U	SAS-TRANS62 / U
Videocamera con staffa e unità di alimentazione	1	2	1
Monitor da 7"	1	1	1 (con funzione di rete)
Antenna	2	3	2
Cavo di uscita AV	1	1	1
Dongle di rete	x	x	1

## Specifiche tecniche:

Videocamera:

Frequenza di trasmissione:	Digitale a 2.4-2.4835 GHz
Modulazione:	16QAM, QPSK, BPSK
Portata:	All'interno, ±50 m; in spazi aperti ±150 m (a seconda delle condizioni locali)
Processore d'immagine:	1/4" CMOS
Obiettivo:	2.0 mm
Angolo di visione:	73°
Illuminazione infrarossi (LED):	5 M
Protezione:	IP54
Microfono:	mono
Temperatura di esercizio:	-10°C ~ 50°C
Voltaggio:	5 V DC/400 mA
Dimensioni:	132x64x57 mm (Senza staffa)
Peso:	287 g (incluso il cavo)

**Monitor LCD:**

Frequenza di ricezione:	Digitale a 2.4-2.4835 GHz
Canali:	4
Dimensione:	7" TFT/LCD
Risoluzione massima:	800 RGB (H)* 480 (V) pixel
Card SD:	fino a 32 GB (non inclusa)
Velocità di fotogrammi:	25 fps (max.) 10 fps (4x videocamere)
Velocità di fotogrammi di registrazioni:	25 fps per canale
Risoluzione video:	CIF/VGA
Formato Video:	AVI
USB:	2.0
Lingua menu:	Inglese, Tedesco, Francese e Olandese
Livello uscita video:	1 Vp-p/75 Ohm
Livello uscita audio:	2Vrms@600ohm mono
Connettore uscita Audio/Video:	2.5 mm jack (2.5 mm cavo a 3 x RCA incluso)
Portata:	All'interno, ±50 m; in spazi aperti ±150 m (a seconda delle condizioni locali)
Temperatura di funzionamento:	0°C a +40°C
Voltaggio:	5 V DC/650 mA
Dimensioni:	214x157x26 mm
Peso:	488 g

**Precauzioni per la sicurezza:**

- Non aprire la videocamera o il monitor nel caso di malfunzionamento. Questi prodotti dovrebbero essere aperti solo da tecnici qualificati.
- Non immergere la videocamera in un liquido.
- Non esporre il monitor all'acqua o umidità.
- Non esporre il monitor o la videocamera ad alte temperature (vedi specifiche tecniche).
- Non installare il sistema vicino a forti campi magnetici, come delle casse acustiche. Ciò potrebbe comprometterne la qualità.

## Descrizione prodotto:

Videocamera:



1. LED a infrarossi
2. Lenti
3. Sensore infrarossi PIR
4. Microfono
5. Staffe
6. Antenna
7. Pulsante abbinamento
8. Ingresso alimentazione
9. Presa antenna
10. Indicatore di collegamento
11. Indicatore alimentazione

Monitor:



1. Cassa
2. Staffe
3. Porta USB
4. Slot per card SD
5. uscita AV  
Solo per SAS-TRANS62/U: slot per dongle di rete microUSB
6. Porta alimentazione
7. Indicatore di collegamento
8. Indicatore alimentazione
9. Video Registrazione/Stop
10. Pulsante di Visualizzazione a Quarto
11. Cancella file / interruttore LCD, TV
12. Menu
13. Antenna
14. 7" TFT/LCD
15. Modalità di visualizzazione
16. Riproduzione Video
17. Accensione/Spengimento
18. Pulsante OK
19. Pulsante di navigazione

## Istruzioni di installazione:

### Videocamera:

La videocamera può essere montata in modi diversi. Per il montaggio a soffitto utilizzare il filetto sulla cima della telecamera. Dopo aver montato la videocamera connetterla all'alimentatore AC/DC e connetterlo ad una presa.

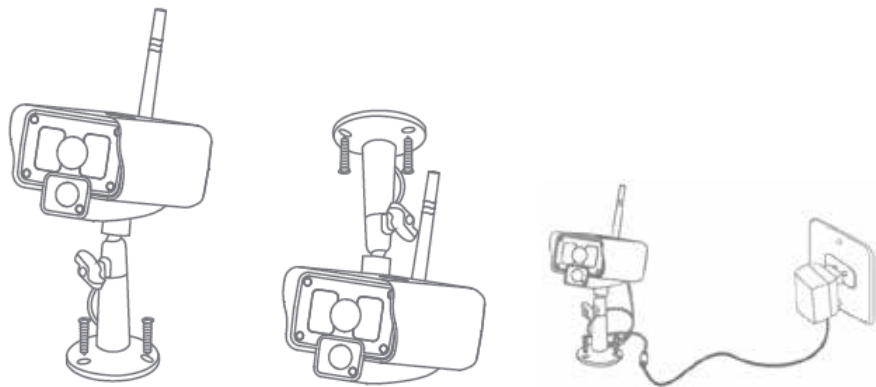

### Monitor:

Il monitor può essere posizionato su di una superficie piana o montato a parete. Dopo aver montato il monitor connetterlo all'alimentatore AC/DC e connetterlo ad una presa. La videocamera si accende automaticamente dopo la connessione all'alimentazione AC/DC. Opzionale: il monitor può essere connesso ad un altro monitor con l'uscita video del monitor stesso.

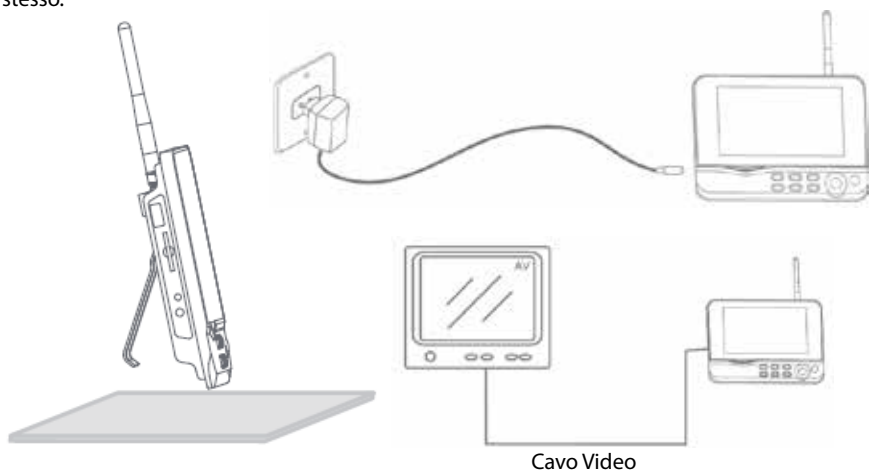



**Istruzioni utente:**

1. Inserire una card SD nello slot SD del monitor. O connettere un disco rigido esterno alla porta USB del monitor.

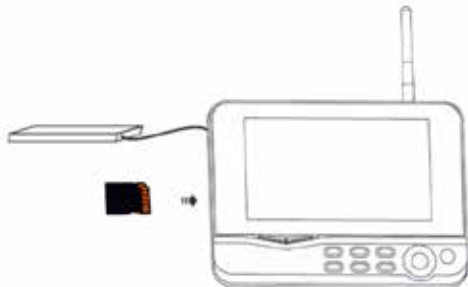

2. Premere il pulsante di Accensione/spengimento per circa 2 secondi per accendere il monitor. L'indicatore della batteria si accende e l'immagine viene visualizzata.
3. Per le impostazioni di sistema premere il pulsante menu per aprire il menu principale. Apparirà lo schermo seguente. Utilizzare il pulsanti di navigazione, menu ed OK per navigare attraverso il menu.
4. Solo per SAS-TRANS62/U: il menu principale è leggermente differente. Per la funzionalità di visualizzazione in remoto specifica, fare riferimento alla guida all'installazione rapida SAS-TRANS62/U



Sistema

1. Premere OK per accedere alle impostazioni di sistema. Il sistema offre le seguenti opzioni:

Data / Ora	Impostare la data e l'ora.
Lingua	Impostare la lingua.
Modalità di registrazione	Impostare per arrestare la registrazione o sovrascrivere il primo video registrato quando il supporto di archiviazione è pieno.
Formato SD/USB	Impostare per il formato del supporto di archiviazione.
Archiviazione di registrazione	Impostare il supporto di archiviazione.

Visualizza oggetti	Impostare per visualizzare RSSI, Ora, stato SD/USB e la videocamera sullo schermo ed il video registrato.
Sistema TV	Selezionare un sistema TV (PAL per l'Europa).
Informazioni di sistema	Mostra l'informazione di sistema.
Tempo di modalità scansione	Impostare l'intervallo di visualizzazione ciclica delle immagini monitor della videocamera.
Muto	Accende/spenge la cassa del monitor.
Caricamento dei valori predefiniti	Riporta le impostazioni a quelle di fabbrica predefinite.
Data / Ora Registrazione	Impostare per visualizzare l'ora e la data attuali di registrazione sul video registrato.
Luminosità	Regola la luminosità dell'immagine.
Volume	Regola il volume.

2. Selezionare data/ora con il tasto di navigazione e premere il tasto OK per accedere alle impostazioni della data/ora.
  - Premere il tasto freccia sinistro o destro per selezionare.
  - Premere il tasto freccia su o giù per regolare.
  - Premere il tasto OK per confermare.
  - Premere il tasto MENU per uscire.
3. Selezionare lingua con il tasto di navigazione e premere il tasto OK per accedere alle impostazioni della lingua.
  - Premere il tasto freccia su o giù per selezionare la lingua.
  - Premere il tasto OK per confermare ed uscire.
4. Selezionare modalità registrazione con il tasto di navigazione e premere il tasto OK per accedere alle impostazioni della modalità di registrazione.
  - Premere il tasto freccia su o giù per selezionare "Normal" o "Overwrite".
  - Premere il tasto OK per confermare ed uscire.

Note:

Normale: Quando la card SD o il disco rigido portatile sono pieni, il sistema arresta automaticamente la registrazione.

Sovrascrittura: Quando la card SD o il disco rigido portatile sono pieni, il sistema cancella automaticamente il primo video e si riserva spazio sufficiente per garantire l'ultima registrazione.

5. Selezionare formato SD/USB con il tasto di navigazione e premere il tasto OK per accedere alle impostazioni del formato SD/USB.
  - Premere il tasto freccia su o giù per selezionare "Cancel", "SD Card" o "USB Device";
    - Cancella: cancella la formattazione.
    - Card SD: formatta la card SD.
    - Dispositivo USB: formatta il disco rigido esterno (se connesso)
  - Premere il tasto OK per confermare.

- Dopo la formattazione, il sistema mostra "Format Successfully", indicando che la formattazione ha avuto successo.
  - Premere il tasto OK per confermare ed uscire.
6. Selezionare archivio di registrazione con il tasto di navigazione e premere il tasto OK per accedere alle impostazioni dell'archiviazione per la registrazione.
    - Premere il tasto freccia su o giù per selezionare "SD Card" o "USB Device".
    - Premere il tasto OK per confermare ed uscire.
  7. Selezionare visualizza oggetti con il tasto di navigazione e premere il tasto OK per accedere alle impostazioni della visualizzazione oggetti.
    - Premere il tasto freccia su o giù per regolare.
    - Cliccare il tasto OK per confermare gli oggetti di visualizzazione nell'immagine.
      - RSSI: Icona di intensità segnale.
      - Stato SD USB: Se è inserita una card SD oppure un disco rigido portatile.
      - Videocamera: Icone nome Videocamera.
    - Dopo le impostazioni premere il tasto MENU per confermare ed uscire.
  8. Selezionare sistema TV con il tasto di navigazione e premere il tasto OK per accedere alle impostazioni del sistema TV.
    - Premere i tasti su o giù per selezionare NTSC o PAL (PAL per Europe).
    - Premere il tasto OK per confermare ed uscire.
  9. Selezionare informazioni di sistema con il tasto di navigazione e premere il tasto OK per accedere alle informazioni di sistema.
    - Premere OK per vedere le informazioni riguardo al sistema.
    - Premere il tasto MENU per uscire.
  10. Selezionare aggiornamento di sistema con il tasto di navigazione e premere il tasto OK per accedere all'aggiornamento di sistema.
    - Premere il tasto freccia su o giù per regolare.
    - Premere OK.
    - Premere il pulsante registra/interrompi video per confermare.
  11. Selezionare modalità di scansione con il tasto di navigazione e premere il tasto OK per accedere alle impostazioni della modalità di scansione.
    - Premere i tasti freccia su o giù per selezionare il tempo di scansione delle videocamere connesse.
    - Premere il tasto OK per confermare ed uscire.
  12. Selezionare muto con il tasto di navigazione e premere il tasto OK per accedere alle impostazioni del muto.
    - Premere il tasto freccia su o giù per selezionare "On" o "Off".
    - Premere il tasto OK per confermare ed uscire.
  13. Selezionare carica predefiniti con il tasto di navigazione e premere il tasto OK per accedere alle impostazioni di caricamento dei predefiniti.
    - Premere il tasto freccia su o giù per selezionare "Cancel" o "OK".
      - Cancella: Cancella l'opzione dell'impostazioni predefinite.
      - OK: Riporta alle impostazioni predefinite.
    - Premere il tasto OK per confermare ed uscire.
  14. Selezionare luminosità con il tasto di navigazione e premere il tasto OK per accedere alle impostazioni della luminosità.

- Premere il tasto freccia su o giù per regolare la luminosità.
  - Premere il tasto OK per confermare ed uscire.
15. Selezionare volume con il tasto di navigazione e premere il tasto OK per accedere alle impostazioni del volume.
- Premere il tasto freccia destra e sinistra per regolare il volume.
  - Premere il tasto OK per confermare ed uscire.

Nota: Il volume può essere anche regolato con la freccia su o giù in monitoraggio di visione live.

16. Premere il tasto menu per ritornare al menu principale.

### Registrazione

Premere il tasto freccia destra e sinistra nel menu principale per selezionare le impostazioni di registrazione e premere OK.

### Registrazione temporizzata:

Impostare il tempo di avvio/arresto attraverso il menu di "Timer Recording". Il dispositivo registra automaticamente in accordo al tempo di avvio/arresto impostato.

1. Selezionare registrazione temporizzata con il tasto di navigazione e premere il tasto OK per accedere alle impostazioni della registrazione temporizzata.
  - Premere OK per accedere al menu della registrazione temporizzata.



- Premere il tasto freccia su o giù per regolare.
  - Premere il tasto freccia sinistro o destro per regolare.
  - Premere il tasto OK per confermare ed uscire.
2. Dopo aver impostato, il dispositivo registra automaticamente a seconda del tempo di avvio/arresto impostato.
  3. Se premete il tasto di avvio/arresto video sul dispositivo durante il processo di registrazione, impostato dalla registrazione temporizzata, la registrazione si interrompe.

### Registrazione manuale:

1. In monitoraggio a vista in diretta, premere tasto freccia sinistro o destro per selezionare la videocamera per la video registrazione.
2. Premere il pulsante di registrazione/arresto video sul dispositivo. L'icona di registrazione è visualizzata sullo schermo, indicando che la registrazione si sta avviando.
3. Premere il pulsante sul dispositivo nuovamente per interrompere la registrazione.

## Registrazione PIR:

Registrazione PIR: Se vi è un movimento umano rilevato da una videocamera attivata, viene attivata la registrazione.

1. Selezionare registrazione PIR con il tasto di navigazione e premere il tasto OK per accedere alle impostazioni della registrazione PIR.
  - Premere il tasto freccia su o giù per selezionare la videocamera.
  - Premere il tasto freccia sinistro o destro per selezionare "On".
  - Premere il tasto OK per confermare ed uscire.

Nota: quanto è impostato "Off", la funzione di rilevamento del movimento è spenta. La distanza di rilevamento ad infrarossi del PIR è 5m. Se la distanza eccede i 5m, il sensore potrebbe non funzionare.

## Riproduzione

Premere il tasto freccia destra e sinistra nel menu principale per selezionare le impostazioni di riproduzione e premere OK.

Nota: per le funzioni di riproduzione è necessario che la Card SD o un disco rigido esterno siano inseriti e connessi.

La funzione di riproduzione può essere controllata in monitoraggio a vista diretta premendo il pulsante di riproduzione video.

1. Premere il tasto freccia su o giù per selezionare la cartella.
2. Premere il tasto OK per confermare ed accedere.

/mnt/usb/rec/20121107		2/5
.. (up) <DIR>		
Camera 1	065304-1.avi	5MB
Camera 2	065320-2.avi	7MB new
	065354-2.avi	5MB new
Camera 4	065417-4.avi	10MB new
'Enter':Play		'Del':Delete

Non sfogliato

Dimensione file

3. Premere il tasto freccia su o giù per selezionare il file video.
4. Premere il pulsante OK per la riproduzione.



5. Premere il pulsante freccia sinistra o destra per andare avanti/indietro velocemente.
6. Premere il pulsante OK nuovamente per mettere in pausa.
7. Premere il pulsante MENU per uscire dalla riproduzione.

### Cancellazione video

In modalità di riproduzione video, premere il pulsante freccia su o giù per selezionare il video o la cartella video da cancellare.

- Premere il pulsante di cancellazione file/LCD sul monitor per cancellarli.

Note: solo una cartella vuota può essere cancellata come cartella.

### Videocamera

Quando si aggiunge una camera aggiuntiva CSWL1C20CBK (max. 4) la videocamera necessita di essere abbinata al sistema perchè il sistema la riconosca.

Premere il tasto freccia destra e sinistra nel menu principale per selezionare le impostazioni della videocamera e premere OK.

### Abbinamento:

1. Premere OK per accedere al menu di abbinamento.
2. Selezionare la videocamera con i pulsanti freccia su e giù.
3. Premere OK, ed apparirà il seguente schermo.

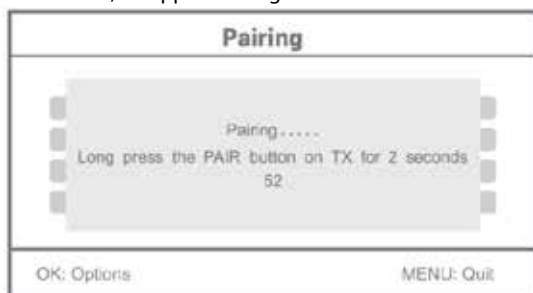

4. Premere il pulsante di abbinamento entro 60 secondi per 2 secondi sul retro della videocamera.
5. Dopo l'abbinamento avvenuto con successo tra videocamera e monitor, il monitor mostra PAIRING OK.
6. Premere il pulsante menu per ritornare al menu della videocamera.

Note: se l'abbinamento fallisce, ri-eseguire i passi di cui sopra ed assicurarsi che il monito e la videocamera non sono più lontani di 2 metri durante la procedura di abbinamento.

Attivo:

1. Selezionare attivo con il pulsante freccia giù e premere OK.
2. Premere il tasto freccia su o giù per selezionare la videocamera.
3. Premere il tasto freccia sinistro o destro per selezionare: "On" o "Off".
4. Premere il tasto OK per confermare ed uscire.

Note: solo le videocamere abbinatae possono essere settate come attive o non attive. Quando una videocamera è su off essa non può essere vista in visione in diretta, registrata ecc.

Impostazioni PIP:

Impostare la dimensione della risoluzione dell'immagine e la qualità di registrazione.

1. Selezionare le impostazioni PIP con i pulsanti freccia su e giù e premere OK.
2. Selezionare la videocamera con i pulsanti freccia su e giù e premere OK. La finestra seguente appare.

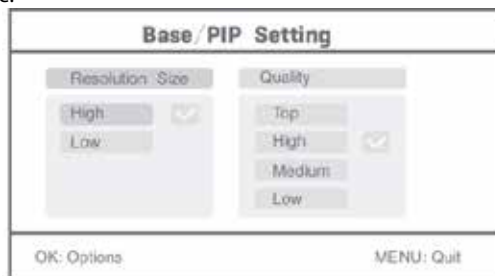

3. Premere il tasto freccia sinistro o destro per selezionare: "Resolution Size" o "Quality".
4. Premere il tasto freccia sinistro o destro per selezionare: "Top", "High", "Medium" o "Low".
5. Premere il pulsante OK per la regolazione.
6. Premere il tasto MENU per confermare ed uscire.

Note: la dimensione di risoluzione alta è VGA e bassa CIF.

Allarme

Quando il rilevamento PIR è impostato su on, il sistema darà un allarme quando il movimento è rilevato.

1. Selezionare allarme nel menu principale e premere OK.
2. Lo schermo mostra il rilevamento PIR, premer OK.
3. Premere "On" o "Off" con il pulsante su e giù.
4. Premere OK per confermare ed uscire.

Vista in diretta:

Premere il pulsante di visualizzazione a quarti per selezionare il tipo di vista.









Immagine è in visione immagine



Visione ad un quarto

Visione a schermo intero

Note: utilizzare il pulsante freccia sinistra e destra per selezionare la videocamera. Premere il pulsante di modalità di visualizzazione per accedere alla visualizzazione in modalità ciclica. Sono disponibili cinque intervalli ciclici: 5s, 10s, 15s, 20s, e 30s e possono essere impostati sotto "System" > Periodo Modalità Scansione nel menu principale.

	Disco rigido mobile inserito con successo
	Card SD inserita con successo
	Nome Videocamera
	Videocamera attuale
	Stato di registrazione
	Intensità segnale



**Manutenzione:**

Pulire il prodotto solo con un panno asciutto.  
Non utilizzare solventi detergenti o abrasivi.

**Garanzia:**

Qualsiasi modifica e/o manomissione al prodotto annullerà la garanzia. Non si accettano responsabilità per danni causati da un uso non corretto di questo prodotto.

**Scarico di Responsabilità:**

Il design e le caratteristiche tecniche sono soggetti a modifica senza necessità di preavviso. Tutti i marchi, loghi e nomi dei prodotti sono marchi commerciali o registrati dei rispettivi titolari e sono riconosciuti come tali in questo documento.

**Smaltimento:**

- Questo prodotto è soggetto a raccolta differenziata nei punti di raccolta appropriati. Non smaltite il prodotto con la spazzatura domestica.
- Per maggiori informazioni, contattare il rivenditore o le autorità locali responsabili per la gestione dei rifiuti.

Il presente prodotto è stato realizzato e fornito in conformità a tutte le norme e le direttive vigenti, con validità in tutti gli stati membri della Comunità Europea. Inoltre è conforme alle specifiche e alle normative applicabili nel paese in cui è stato venduto. La documentazione ufficiale è disponibile su richiesta. Essa include a titolo esemplificativo ma non limitativo: Dichiarazione di conformità (e di identità del prodotto), scheda di sicurezza dei materiali, rapporto di prova del prodotto.

Contattare il nostro servizio clienti per assistenza:

tramite il nostro sito web: <http://www.nedis.it/it-it/contatti/modulo-contatto.htm>

tramite e-mail: [service@nedis.com](mailto:service@nedis.com)

tramite telefono: +31 (0)73-5991055 (in orario di ufficio)

NEDIS B.V., De Tweeling 28, 5215 MC 's-Hertogenbosch, Paesi Bassi

## Introducción:

Vigile sus bienes con este nuevo sistema de cámaras de seguridad inalámbricas digitales de 2,4 GHz. El monitor LCD de 7" puede soportar hasta 4 cámaras y tiene un grabador de vídeo digital integrado. La cámara ofrece una imagen muy nítida y estable, con visión nocturna, y la tecnología utilizada mejora la calidad de imagen aún más. El sistema utiliza tecnología digital inalámbrica y está equipado con funciones avanzadas de encriptación de señales de frecuencia que reducen la interferencia causada por otras aplicaciones que usan la banda de frecuencia de 2,4 GHz. Esta tecnología digital asegura su privacidad y le permite usarla a través de una distancia extremadamente larga. **LO MEJOR QUE LA TECNOLOGÍA INALÁMBRICA TIENE PARA OFRECER.**

El monitor y la cámara ya están acoplados de fábrica por defecto. Al agregar la cámara adicional CSWL1C20CBK (4 cámaras como máximo) al sistema, remítase a la sección **ACOPLAMIENTO** para agregar cámaras.

- Recomendamos que lea este manual antes de instalar/utilizar el sistema de cámaras.
- Conserve este manual en un lugar seguro para futura referencia.

Contenido del paquete:	SAS-TRANS60 / U	SAS-TRANS61 / U	SAS-TRANS62 / U
Cámara con soporte con fuente de alimentación	1	2	1
Monitor de 7"	1	1	1 (con función de red)
Antena	2	3	2
Cable de salida AV	1	1	1
Conector de red	x	x	1

## Especificaciones técnicas:

Cámara:

Frecuencia de transmisión:	2,4 – 2,4835 GHz Digital
Modulación:	16QAM, QPSK, BPSK
Rango:	En interiores ±50 m, en un área abierta ±150 m (depende de las condiciones locales)
Chip de imagen:	1/4" CMOS
Lentes:	2,0 mm
Ángulo de visualización:	73°
Iluminación infrarroja (LED):	5 M
Protección:	IP54
Micrófono:	mono
Temperatura de operación:	-10°C ~ 50°C
Tensión:	5 V CC/400 mA
Dimensiones:	132 x 64 x 57 mm (sin soporte)
Peso:	287 g (cable incluido)

## Monitor LCD:

Frecuencia de recepción:	2,4 – 2,4835 GHz Digital
Canales:	4
Tamaño:	TFT/LCD de 7"
Resolución máx.:	800 RGB (H) * 480 (V) píxeles
Tarjeta SD:	hasta 32 GB (no incluida)
Velocidad de cuadro de vídeo:	25 fps (máx.) 10 fps (4 cámaras)
Velocidad de cuadro de grabación:	25 fps por canal
Resolución de vídeo:	CIF/VGA
Formato de vídeo:	AVI
USB:	2,0
Idioma de menú:	inglés, alemán, francés y holandés
Nivel de salida de vídeo:	1 Vp-p/75 Ohm
Nivel de salida de audio:	2 Vrms a 600ohm mono
Conector de salida de audio/vídeo:	ficha de 2,5 mm (cable de 2,5 mm a 3 RCA incluido)
Rango:	En interiores ±50 m, en un área abierta ±150 m (depende de las condiciones locales)
Temperatura de operación:	0°C a +40°C
Tensión:	5 V CC/650 mA
Dimensiones:	214x157x26 mm
Peso:	488 g

## Precauciones de seguridad:

- No abra la cámara o el monitor en caso de mal funcionamiento. Estos productos sólo pueden ser abiertos por un técnico calificado.
- No sumerja la cámara en líquido.
- No exponga el monitor a agua o a humedad.
- No exponga el monitor o la cámara a altas temperaturas (consulte las especificaciones técnicas).
- No instale el sistema cerca de campos magnéticos fuertes, tales como un altavoz. Esto puede afectar la calidad.

## Descripción del producto:

Cámara:

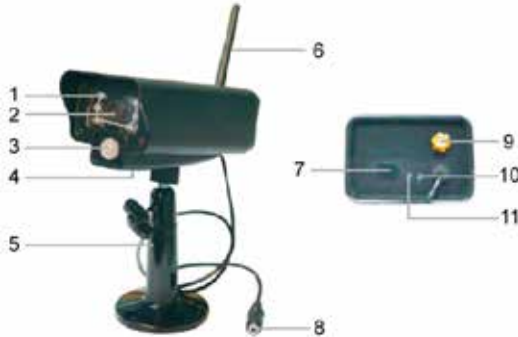

1. LEDs infrarrojos
2. Lente
3. Sensor infrarrojo PIR
4. Micrófono
5. Soporte
6. Antena
7. Botón de acoplamiento
8. Entrada de alimentación
9. Conexión de antena
10. Indicador de enlace
11. Indicador de alimentación

Monitor:



1. Altavoz
2. Soporte
3. Puerto USB
4. Ranura para tarjeta SD
5. Salida de AV
- Solo para SAS-TRANS62 / U:  
ranura de conector de red  
micro USB
6. Puerto de alimentación
7. Indicador de enlace
8. Indicador de alimentación
9. Grabar/detener vídeo
10. Botón de visualización de  
cuartos
11. Borrar archivo/LCD, interruptor  
de TV
12. Menú
13. Antena
14. TFT-LCD de 7"
15. Modo de visualización
16. Reproducción de vídeo
17. Encendido/Apagado
18. Botón OK
19. Botón de navegación

## Instrucciones de instalación:

### Cámara:

La cámara puede montarse de diferentes maneras: Para montaje en cielo raso, utilice la rosca de tornillo sobre la parte superior de la cámara. Después de montar la cámara, conecte la fuente de alimentación CA/CC a la cámara y a un tomacorriente.

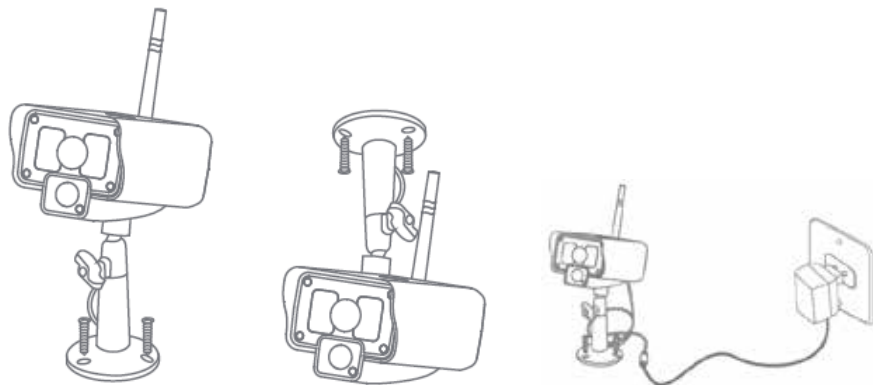

### Monitor:

El monitor puede colocarse sobre una superficie plana o montado en la pared. Después de colocar el monitor, conecte la fuente de alimentación CA/CC al monitor y a un tomacorriente. La cámara se enciende automáticamente después de conectar la fuente de alimentación CA/CC. Opcional: el monitor puede conectarse a un monitor con su salida de vídeo.

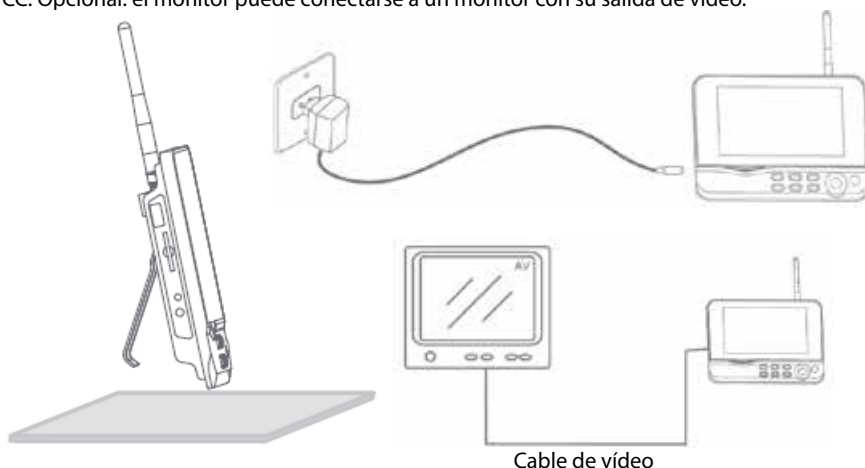

## Instrucciones para el usuario:

1. Inserte una tarjeta SD en la ranura para tarjeta SD del monitor. O conecte una unidad de disco duro externo al puerto USB del monitor.

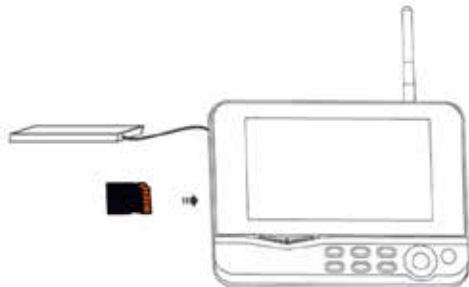

2. Pulse el botón de encendido/apagado durante aproximadamente 2 segundos para encender el monitor. El indicador de alimentación se iluminará, y la imagen aparecerá.
3. Para ajustes de sistema, pulse el botón de menú para abrir el menú principal. La siguiente pantalla debe aparecer. Utilice los botones de navegación, OK y menú para navegar a través del menú.
4. Solo para SAS-TRANS62 / U: el menú principal es ligeramente diferente. Consulte para obtener información sobre la funcionalidad de visualización remota específica del modelo SAS-TRANS62 / U QIG



## Sistema

1. Pulse OK para ingresar en los ajustes de sistema. El sistema ofrece las siguientes opciones:

Fecha/Hora	Ajuste la hora y la fecha.
Idioma	Ajuste el idioma.
Modo grabación	Ajuste para detener la grabación o para sobrescribir el primer video grabado cuando el medio de almacenamiento esté lleno.
Formato SD/USB	Ajuste para formatear el medio de almacenamiento.
Almacenamiento para grabación	Ajuste el medio de almacenamiento.

Visualización de opciones	Ajuste para visualizar RSSI, Hora, estado de SD/USB y cámara en la pantalla y en el vídeo grabado.
Sistema de TV	Seleccione un sistema de TV (PAL para Europa).
Información de sistema	Muestra la información de sistema.
Período de modo de búsqueda	Ajuste el intervalo de visualización cíclica de la imagen de supervisión de la cámara.
Silencio	Enciende/apaga el altavoz en el monitor.
Carga de ajustes por defecto	Reinicia los ajustes de fábrica por defecto.
Grabación de Fecha/Hora	Ajuste para visualizar la hora y la fecha de grabación actual en el vídeo grabado.
Brillo	Ajuste el brillo de la imagen.
Volumen	Ajuste el volumen.

2. Seleccione fecha/hora con el botón de navegación y pulse OK para ingresar en el ajuste de fecha/hora.
  - Pulse el botón con la flecha izquierda o derecha para seleccionar.
  - Pulse el botón con la flecha arriba o abajo para ajustar.
  - Pulse el botón OK para confirmar.
  - Pulse el botón MENU para salir.
3. Seleccione el idioma con el botón de navegación y pulse OK para ingresar en el ajuste de idioma.
  - Pulse el botón con la flecha arriba o abajo para seleccionar el idioma.
  - Pulse el botón OK para confirmar y para salir.
4. Seleccione el modo de grabación con el botón de navegación y pulse OK para ingresar en el ajuste de modo de grabación.
  - Pulse el botón con la flecha arriba o abajo para seleccionar "Normal" u "Overwrite".
  - Pulse el botón OK para confirmar y para salir.

#### Comentarios:

**Normal:** Cuando la tarjeta SD o el disco duro portátil estén llenos, el sistema detiene la grabación automáticamente.

**Sobrescribir:** Cuando la tarjeta SD o el disco duro portátil estén llenos, el sistema automáticamente borra el primer vídeo y reserva espacio de almacenamiento suficiente para garantizar la última grabación.

5. Seleccione formato SD/USB con el botón de navegación y pulse OK para ingresar en el ajuste de formato SD/USB.
  - Pulse el botón con la flecha arriba o abajo para seleccionar "Cancel", "SD Card" o "USB Device";
    - Cancel: cancela el formateo.
    - SD Card: formatea la tarjeta SD.
    - USB Device: formatea la unidad del disco duro externo (si está conectada).
  - Pulse el botón OK para formatear.
  - Luego de formatear, el sistema muestra "Format Successfully", e indica que el formateo se realizó con éxito.

- Pulse el botón OK para confirmar y para salir.
- 6. Seleccione almacenamiento de grabación con el botón de navegación y pulse OK para ingresar en el ajuste de almacenamiento de grabación.
  - Pulse el botón con la flecha arriba o abajo para seleccionar "SD Card" o "USB Device".
  - Pulse el botón OK para confirmar y para salir.
- 7. Seleccione visualización de opciones con el botón de navegación y pulse OK para ingresar en el ajuste de visualización de opciones.
  - Pulse el botón con la flecha arriba o abajo para seleccionar.
  - Haga clic en el botón OK para confirmar la visualización de opciones en la imagen.
    - RSSI: Ícono de intensidad de señal.
    - Estado de SD/USB: Si está insertada la tarjeta SD o el disco duro portátil.
    - Cámara: Íconos de nombre de cámaras.
  - Después de realizar los ajustes, pulse el botón MENU para confirmar y para salir.
- 8. Seleccione sistema de TV con el botón de navegación y pulse OK para ingresar en el ajuste de sistema de TV.
  - Pulse el botón con la flecha arriba o abajo para seleccionar NTSC o PAL (PAL para Europa).
  - Pulse el botón OK para confirmar y para salir.
- 9. Seleccione información del sistema con el botón de navegación y pulse OK para ingresar en el ajuste de información del sistema.
  - Pulse OK para ver la información sobre el sistema.
  - Pulse el botón menu para salir.
- 10. Seleccione actualización del sistema con el botón de navegación y pulse OK para ingresar en el ajuste de actualización del sistema.
  - Pulse el botón con la flecha arriba o abajo para seleccionar.
  - Pulse OK.
  - Pulse el botón grabar/detener vídeo para confirmar.
- 11. Seleccione período de modo de búsqueda con el botón de navegación y pulse OK para ingresar en el ajuste de período de modo de búsqueda.
  - Pulse el botón con la flecha arriba o abajo para seleccionar el período para buscar las cámaras conectadas.
  - Pulse el botón OK otra vez para confirmar y para salir.
- 12. Seleccione silencio con el botón de navegación y pulse OK para ingresar en el ajuste de silencio.
  - Pulse el botón con la flecha arriba o abajo para seleccionar "On" u "Off".
  - Pulse el botón OK otra vez para confirmar y para salir.
- 13. Seleccione carga de ajustes por defecto con el botón de navegación y pulse OK para ingresar en el ajuste de carga de ajustes por defecto.
  - Pulse el botón arriba o abajo para seleccionar "Cancel" u "OK".
    - Cancel: Cancela la opción ajustes por defecto.
    - OK: Reinicia los ajustes por defecto.
  - Pulse el botón OK para confirmar y para salir.
- 14. Seleccione brillo con el botón de navegación y pulse OK para ingresar en el ajuste de brillo.
  - Pulse el botón con la flecha izquierda o derecha para ajustar el brillo.



- Pulse el botón OK para confirmar y para salir.
15. Seleccione volumen con el botón de navegación y pulse OK para ingresar en el ajuste de volumen.
- Pulse el botón con la flecha izquierda o derecha para ajustar el volumen.
  - Pulse el botón OK para confirmar y para salir.

Nota: El volumen también puede ajustarse con la flecha arriba o abajo en supervisión de vista en vivo.

16. Pulse menú para volver al menú principal.

### Grabación

Pulse el botón con la flecha derecha en el menú principal para seleccionar los ajustes de grabación y pulse OK.

### Temporizador de grabación:

Ajuste la hora de comienzo/detención de grabación por medio del menú "Timer Recording". El dispositivo automáticamente graba según la hora de comienzo/detención fijada.

1. Seleccione temporizador de grabación con el botón de navegación y pulse OK para ingresar un nuevo ajuste de cronograma.
  - Pulse OK para ingresar en el menú del temporizador de grabación.

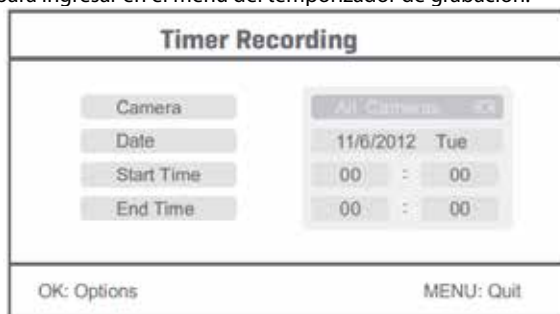

- Pulse el botón con la flecha arriba o abajo para seleccionar.
  - Pulse el botón con la flecha izquierda o derecha para ajustar.
  - Pulse el botón OK para confirmar y para salir.
2. Después de realizar el ajuste, el dispositivo automáticamente graba según la hora de comienzo/detención fijada.
  3. Si pulsa el botón grabar/detener vídeo en el dispositivo durante el proceso de grabación, ajustado por el temporizador de grabación, la grabación se detiene.

### Grabación manual:

1. En la supervisión de vista en vivo, pulse los botones con las flechas izquierda y derecha para seleccionar la cámara para grabar vídeos.
2. Pulse el botón grabar/detener vídeo en el dispositivo. El ícono de grabación se muestra en la pantalla, lo que indica que la grabación ha comenzado.
3. Pulse el botón en el dispositivo otra vez para detener la grabación.

### Grabación PIR:

Grabación PIR: Si cualquier cámara a la que se tenga acceso detecta movimiento humano, la grabación se puede activar.

1. Seleccione grabación PIR con el botón de navegación y pulse OK para ingresar en el ajuste de grabación PIR.
  - Pulse el botón con la flecha arriba o abajo para seleccionar la cámara.
  - Pulse el botón con la flecha izquierda o derecha para seleccionar "On".
  - Pulse el botón OK para confirmar y para salir.

Nota: cuando se ajusta "Off", la función de detección de movimiento se apaga. La distancia del sensor infrarrojo de PIR es 5 m. Si la distancia es mayor a 5 m, la detección puede fallar.

### Reproducción

Pulse el botón con la flecha derecha en el menú principal para seleccionar los ajustes de reproducción y pulse OK.

Nota: para funciones de reproducción, es necesario que se inserte una tarjeta SD o que se conecte una unidad de disco duro externo.

Se puede acceder a la función de reproducción también en supervisión de vista en vivo, pulsando el botón de reproducción de vídeo.

1. Pulse el botón con la flecha arriba o abajo para seleccionar la carpeta.
2. Pulse el botón OK para confirmar y para ingresar.

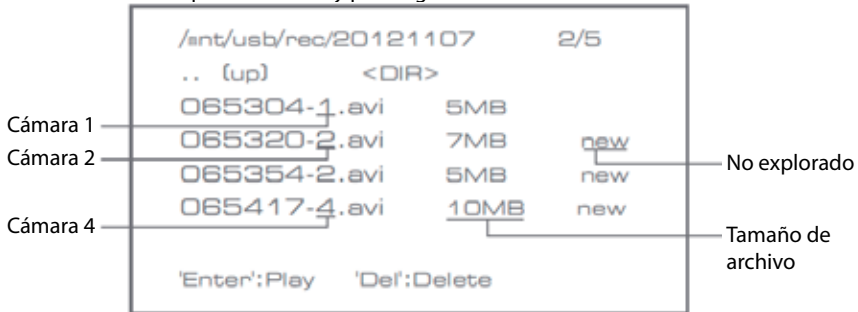

3. Pulse el botón con la flecha arriba o abajo para seleccionar el archivo de vídeo.
4. Pulse el botón OK para reproducir.



5. Pulse el botón con la flecha izquierda o derecha para ir hacia atrás/adelante rápidamente.
6. Pulse el botón OK otra vez para pausar.
7. Pulse el botón MENU para salir de la reproducción.

## Borrar vídeo

En modo de reproducción de vídeo, pulse el botón con flecha arriba o abajo para seleccionar el vídeo o la carpeta de vídeo para borrar.

- Pulse el botón borrar archivo/LCD en el monitor para borrarlo.

Nota: sólo se puede borrar como carpeta una carpeta vacía,

## Cámara

Al agregar la cámara adicional CSWL1C20CBK (máx. 4), la cámara necesita acoplarse con el sistema para que éste la reconozca.

Pulse el botón con la flecha derecha en el menú principal para seleccionar los ajustes de cámara y pulse OK.

## Acoplamiento:

1. Pulse OK para ingresar en el menú de acoplamiento.
2. Seleccione la cámara con los botones con las flechas arriba y abajo.
3. Pulse OK, y aparecerá la siguiente pantalla.

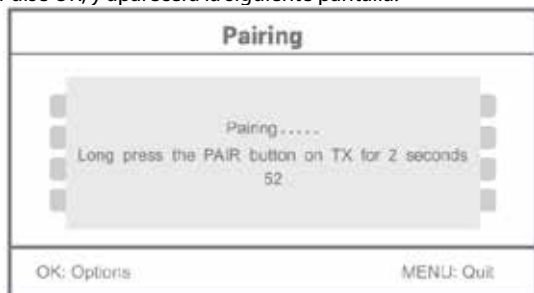

4. Pulse el botón de acoplamiento durante 2 segundos, dentro de los 60 segundos, en la parte posterior de la cámara.
5. Después del acoplamiento exitoso de la cámara y del monitor, el monitor muestra PAIRING OK.
6. Pulse el botón de menú para volver al menú de la cámara.

Nota: si el acoplamiento falla, intente nuevamente los pasos anteriores y asegúrese de que el monitor y la cámara no estén a más de 2 metros para el procedimiento de acoplamiento.

## Activo:

1. Seleccione activo con el botón con la flecha abajo y pulse OK.
2. Pulse el botón con la flecha arriba o abajo para seleccionar la cámara.
3. Pulse el botón con la flecha izquierda o derecha para seleccionar "On" u "Off".
4. Pulse el botón OK para confirmar y para salir.

Nota: sólo las cámaras acopladas pueden ajustarse como activas o no activas. Cuando se ajusta una cámara como apagada, no puede verse en vista en vivo, grabado, etc.

## Ajuste PIP:

Ajuste el tamaño de resolución de la imagen y la calidad de grabación.

1. Seleccione ajuste PIP con los botones con las flechas arriba y abajo, y pulse OK.
2. Seleccione la cámara con los botones con las flechas arriba y abajo, y pulse OK. Aparece la siguiente pantalla.

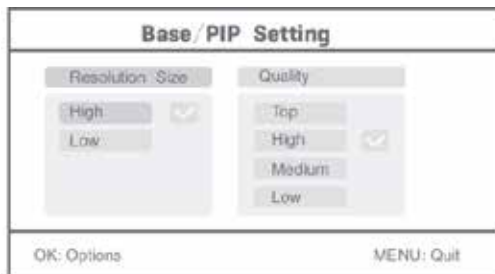

3. Pulse el botón con la flecha izquierda o derecha para seleccionar "Resolution Size" o "Quality".
4. Pulse el botón con la flecha arriba o abajo para seleccionar "Top", "High", "Medium" o "Low".
5. Pulse el botón OK para ajustar.
6. Pulse el botón MENU para confirmar y para salir.

Nota: el tamaño de alta resolución es VGA, y el de baja resolución es CIF.

### Alarma

Cuando la detección PIR está encendida, el sistema alertará cuando se detecte movimiento.

1. Seleccione alarma en el menú principal y pulse OK.
2. La pantalla muestra detección PIR, pulse OK.
3. Pulse "On" u "Off" con el botón con las flechas arriba y abajo.
4. Pulse OK para confirmar y para salir.

Vista en vivo:

Pulse el botón de visualización de cuartos para seleccionar el tipo de vista.









Vista imagen en imagen



Vista en cuadrantes

Vista de pantalla completa

Nota: use el botón con las flechas izquierda y derecha para seleccionar una cámara. Pulse el botón de modo de visualización para ingresar en la vista de modo cíclico. Hay cinco intervalos cíclicos disponibles: 5s, 10s, 15s, 20s y 30s, y puede ajustarse bajo "System" > Período de Modo de Búsqueda en el menú principal.

	Disco duro portátil insertado con éxito
	Tarjeta SD insertada con éxito
	Nombre de cámara
	Cámara actual
	Estado de grabación
	Intensidad de señal

**Mantenimiento:**

Limpie el producto solo con un paño seco.  
No utilice disolventes de limpieza ni productos abrasivos.

**Garantía:**

Cualquier cambio y/o modificación del producto anulará la garantía. No podemos asumir ninguna responsabilidad por ningún daño debido a un uso incorrecto de este producto.

**Exención de responsabilidad:**

Las ilustraciones y las especificaciones podrán sufrir cambios sin previo aviso. Todas las marcas de logotipos y nombres de productos constituyen patentes o marcas registradas a nombre de sus titulares correspondientes, reconocidos como tal.

**Eliminación:**

- Este producto está diseñado para desecharlo por separado en un punto de recogida adecuado. No se deshaga de este producto con la basura doméstica.
- Para obtener más información, póngase en contacto con el vendedor o la autoridad local responsable de la eliminación de residuos.

Este producto se ha fabricado y distribuido de conformidad con todas las normativas y directivas relevantes, válidas para todos los estados de la Unión Europea. También cumple con todas las especificaciones y normativas en el país en el cual se comercializa. Previa solicitud, podremos proporcionarle la documentación formal. Esta documentación incluye, entre otros: Declaración de conformidad (e identidad del producto), hoja de datos de seguridad del material, informe sobre las pruebas realizadas al producto.

Póngase en contacto con nuestro servicio de atención al cliente para obtener información adicional:

por medio de nuestro sitio web: <http://www.nedis.es/es-es/contacto/formulario-de-contacto.htm>

enviando un correo electrónico: [service@nedis.com](mailto:service@nedis.com)

o llamando por teléfono: +31 (0)73-5991055 (en horario de oficina)

NEDIS B.V., De Tweeling 28, 5215 MC 's-Hertogenbosch, PAÍSES BAJOS

## Introdução:

Vigie as suas propriedades com este novo sistema de câmaras de segurança Sem Fios digital de 2,4 GHz. O monitor LCD de 7" pode suportar até 4 câmaras e possui um gravador de vídeo digital integrado. A câmara oferece uma imagem bastante nítida e estável com visão nocturna e a tecnologia utilizada melhora ainda mais a respectiva qualidade. O sistema utiliza tecnologia sem fios digital e está equipada com capacidades avançadas de encriptação de sinal de frequência, as quais reduzem a interferência causada por outras aplicações que utilizam a banda de frequência de 2,4 GHz. Esta tecnologia digital garante e permite-lhe utilizá-la a uma distância extra longa. O MELHOR QUE A TECNOLOGIA SEM FIOS TEM PARA OFERECER.

O monitor e a camera já se encontram emparelhados por predefinição de fábrica. Ao adicionar a câmara adicional CSWL1C20CBK (4 câmaras no máx.) ao sistema, consulte a secção EMPARELHAR para adicionar câmaras.

- Recomendamos que leia este manual antes de instalar/utilizar o sistema de câmaras.
- Guarde este manual num local seguro para referência futura.

Packaging content:	SAS-TRANS60 / U	SAS-TRANS61 / U	SAS-TRANS62 / U
Câmara com suporte com PSU	1	2	1
Monitor de 7"	1	1	1 (c/função de rede)
Antena	2	3	2
Cabo de saída AV	1	1	1
Dongle de rede	x	x	1

## Especificações técnicas:

### Câmara:

Frequência de transmissão:	2,4-2,4835 GHz Digital
Modulação:	16QAM, QPSK, BPSK
Intervalo:	Interior $\pm 50$ m, espaço aberto $\pm 150$ m (dependendo das condições do local)
Chip de imagem:	CMOS de 1/4"
Objectiva:	2,0 mm
Ângulo de visualização:	73°
Iluminação de infravermelhos (LED):	5 M
Protecção:	IP54
Microfone:	mono
Temperatura de funcionamento:	-10°C ~ 50°C
Tensão:	CC de 5 V/400mA
Dimensões:	132 x 64 x 57 mm (sem suporte)
Peso:	287 g (incluindo o cabo)

### Monitor LCD:

Frequência de recepção:	2,4-2,4835 GHz Digital
Canais:	4
Tamanho:	TFT/LCD de 7"
Resolução máx.:	800 RGB (H) * 480 (V) pixels
Cartão SD:	até 32 GB (não incluído)
Taxa de fotogramas de vídeo:	25 fps (máx.) 10 fps (4x câmaras)
Taxa de fotogramas de gravação:	25 fps por canal
Resolução de vídeo:	CIF/VGA
Formato de vídeo:	AVI
USB:	2,0
Idioma do menu:	Inglês, alemão, francês e holandês
Nível de saída de vídeo:	1 Vp-p/75 Ohm
Nível de saída de áudio:	2Vrms@600ohm mono
Conector de saída de áudio/vídeo:	Tomada de 2,5 mm (cabo de 2,5 mm para 3 x RCA incluído)
Intervalo:	Interior ±50 m, espaço aberto ±150 m (dependendo das condições do local)
Temperatura de funcionamento:	0°C a +40°C
Tensão:	CC de 5 V/650 mA
Dimensões:	214 x 157 x 26 mm
Peso:	488 g

### Precauções de segurança:

- Não abra a câmara nem o monitor em caso de mau funcionamento. Estes produtos só devem ser abertos por um engenheiro qualificado.
- Não mergulhe a câmara em líquido.
- Não exponha o monitor à água nem à humidade.
- Não exponha o monitor nem a câmara a temperaturas altas (consulte as especificações técnicas).
- Não instale o sistema perto de campos magnéticos fortes, como um altifalante. Isto poderá afectar a qualidade.



### Descrição do produto:

Câmara:



1. LEDs Infravermelhos
2. Objectiva
3. Sensor de infravermelhos PIR
4. Microfone
5. Suporte
6. Antena
7. Botão Emparelhar
8. Entrada de Potência
9. Ranhura da Antena
10. Indicador de Ligação
11. Indicador de Potência

Monitor:



1. Altifalante
2. Suporte
3. Porta USB
4. Ranhura para Cartões SD
5. Saída AV
- Apenas para SAS-TRANS62 / U:  
ranhura para dongle microUSB  
de rede
6. Porta de Alimentação
7. Indicador de Ligação
8. Indicador de Potência
9. Gravar/parar Vídeo
10. Botão de Visualização a Um  
Quarto
11. Eliminar ficheiro/LCD,  
Interruptor de TV
12. Menu
13. Antena
14. TFT-LCD de 7"
15. Modo de Visualização
16. Reproduzir Vídeo
17. Ligar/desligar
18. Botão OK
19. Botão de Navegação

### Instruções de instalação:

#### Câmara:

A câmara pode ser instalada de formas diferentes. Para instalação no tecto, utilize a rosca na parte superior da câmara. Depois de instalar a câmara, ligue a fonte de alimentação CA/CC à mesma e a uma tomada de parede.

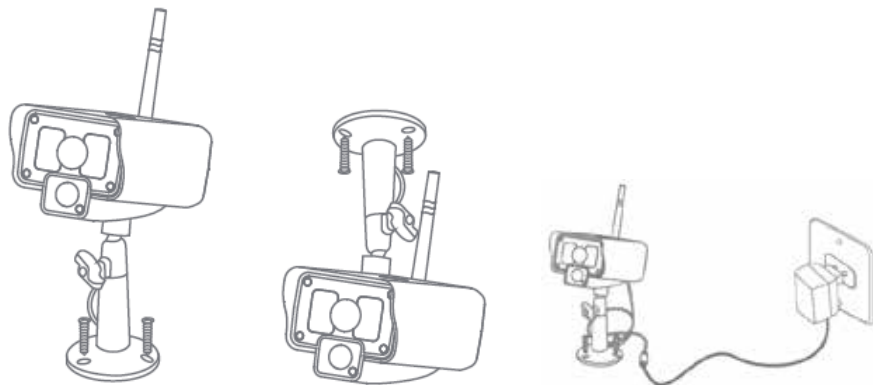

#### Monitor:

O monitor pode ser colocado numa superfície plana ou instalado na parede. Depois de colocar o monitor, ligue a fonte de alimentação CA/CC ao mesmo e a uma tomada de parede. A câmara é alimentada automaticamente depois de ligar a fonte de alimentação CA/CC. Opcional: o monitor pode ser ligado a um monitor com a saída de vídeo do monitor.

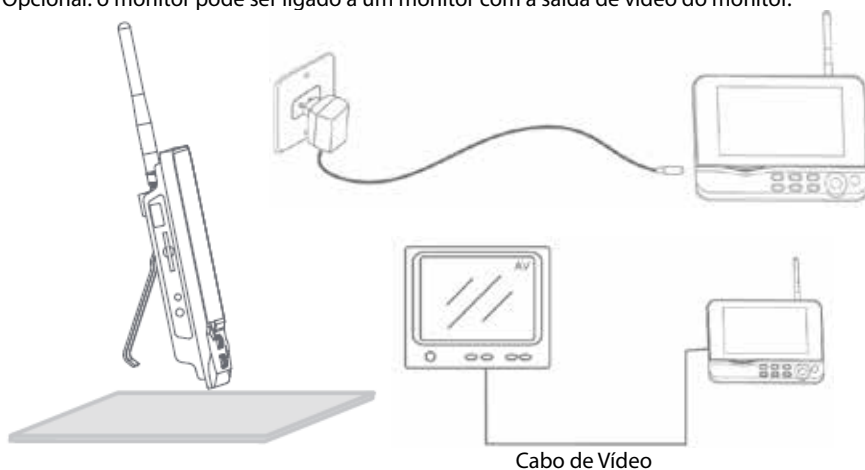

## Instruções de utilizador:

1. Insira um cartão SD na ranhura para cartões SD do monitor. Ou, ligue uma unidade de disco rígido externa à porta USB do monitor.

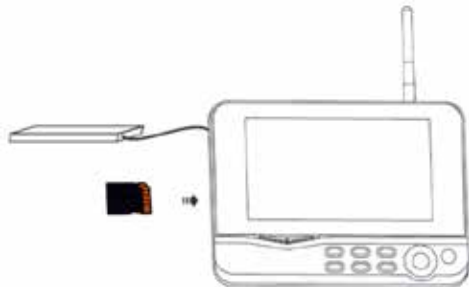

2. Prima o botão ligar/desligar durante cerca de 2 segundos, para ligar o monitor. O indicador de potência deverá acender e a imagem deverá ser apresentada.
3. Para as definições de sistemas, prima o botão do menu para abrir o menu principal. Deverá aparecer o seguinte ecrã. Utilize os botões de navegação, OK e de menu para navegar pelo menu.
4. Apenas para SAS-TRANS62 / U: o Menu principal é ligeiramente diferente. Consulte a funcionalidade de visionamento remoto específica para o SAS-TRANS62 / U QIG



## Sistema

1. Prima OK para entrar nas definições do sistema. O sistema oferece as seguintes opções:

Data / Hora	Defina a hora e a data.
Idioma	Defina o idioma.
Modo de Gravação	Defina para parar a gravação ou para substituir a primeira gravação de vídeo quando o suporte de armazenamento estiver cheio.
Formate SD/USB	Defina para formatar o suporte de armazenamento.
Armazenamento para Gravação	Defina o suporte de armazenamento.

Visualizar Itens	Defina para visualizar os estados RSSI, Hora, SD/USB e a câmara no ecrã, bem como o vídeo gravado.
Sistema de TV	Selecione um sistema de TV (PAL para a Europa).
Informações do Sistema	Mostra as informações do sistema.
Período do Modo de Procura	Defina o intervalo de visualização cíclica da imagem de monitorização na câmara.
Desactivação do Som	Liga/desliga o altifalante no monitor.
Predefinição de Carregamento	Reponha as predefinições de fábrica.
Data/Hora da Gravação	Defina para apresentar a hora e a data de gravação actual no vídeo gravado.
Luminosidade	Ajuste a luminosidade da imagem.
Volume	Ajuste o volume.

2. Selecione data/hora com o botão de navegação e prima OK para entrar na definição de data/hora.
  - Prima o botão de seta para a esquerda ou para a direita para seleccionar.
  - Prima o botão de seta para cima ou para baixo para ajustar.
  - Prima o botão OK para confirmar.
  - Prima o botão MENU para sair.
3. Selecione o idioma com o botão de navegação e prima OK para entrar na definição de idioma.
  - Prima o botão de seta para cima ou para baixo para seleccionar o idioma.
  - Prima o botão OK para confirmar e sair.
4. Selecione o modo de registo com o botão de navegação e prima OK para entrar na definição do modo de gravação.
  - Prima o botão de seta para cima ou para baixo para seleccionar "Normal" ou "Overwrite".
  - Prima o botão OK para confirmar e sair.

#### Observações:

**Normal:** Quando o cartão SD ou o disco rígido móvel está cheio, o sistema pára automaticamente a gravação.

**Substituir:** Quando o cartão SD ou o disco rígido móvel está cheio, o sistema elimina automaticamente o primeiro vídeo e reserva espaço de armazenamento suficiente para garantir a última gravação.

5. Selecione o formato SD/USB com o botão de navegação e prima OK para entrar na definição de formato SD/USB.
  - Prima o botão de seta para cima ou para baixo para seleccionar "Cancel", "SD Card" ou "USB Device";
    - Cancelar: cancela a formatação.
    - Cartão SD: formata o cartão SD.
    - Dispositivo USB: formata a unidade de disco rígido externa (se estiver ligada)
  - Prima o botão OK para formatar:

- Depois de formatar, o sistema apresenta "Format Successfully", indicando que a formatação foi bem-sucedida.
  - Prima o botão OK para confirmar e sair.
6. Selecciona o armazenamento para a gravação com o botão de navegação e prima OK para entrar na definição de gravação.
- Prima o botão de seta para cima ou para baixo para seleccionar "SD Card" ou "USB Device".
  - Prima o botão OK para confirmar e sair.
7. Selecciona os itens para apresentação com o botão de navegação e prima OK para entrar na definição de itens para visualização.
- Prima o botão de seta para cima ou para baixo para seleccionar.
  - Clique no botão OK para confirmar os itens para apresentação na imagem.
    - RSSI: Ícone de Intensidade de Sinal
    - Estado de SD/USB: Indica se está inserido o cartão SD ou o disco rígido móvel
    - Câmara: Ícones de nomes da câmara
  - Depois de definir, prima o botão MENU para confirmar e sair.
8. Selecciona o sistema de TV com o botão de navegação e prima OK para entrar na definição do sistema de TV.
- Prima o botão de seta para cima ou para baixo para seleccionar NTSC ou PAL (PAL para a Europa).
  - Prima o botão OK para confirmar e sair.
9. Selecciona as informações do sistema com o botão de navegação e prima OK para entrar na definição de informações do sistema.
- Prima OK para ver as informações sobre o sistema.
  - Prima o botão MENU para sair.
10. Selecciona a actualização do sistema com o botão de navegação e prima OK para entrar na definição de actualização do sistema.
- Prima o botão de seta para cima ou para baixo para seleccionar.
  - Prima OK.
  - Prima o botão gravar/parar vídeo para confirmar.
11. Selecciona o período do modo de procura com o botão de navegação e prima OK para entrar na definição do período do modo de procura.
- Prima o botão de seta para cima ou para baixo para seleccionar o período de procura das câmaras ligadas.
  - Prima novamente o botão OK para confirmar e sair.
12. Selecciona a desactivação do som com o botão de navegação e prima OK para entrar na definição de desactivação do som.
- Prima o botão de seta para cima ou para baixo para seleccionar "On" ou "Off".
  - Prima novamente o botão OK para confirmar e sair.
13. Selecciona a predefinição de carregamento com o botão de navegação e prima OK para entrar na definição de predefinição de carregamento.
- Prima o botão de seta para cima ou para baixo para seleccionar "Cancel" ou "OK".
    - Cancelar: Cancela as predefinições de opção.
    - OK: Repõe as predefinições.
  - Prima o botão OK para confirmar e sair.

14. Seleccione a luminosidade com o botão de navegação e prima OK para entrar na definição de luminosidade.
  - Prima o botão de seta para a esquerda ou para a direita para ajustar a luminosidade.
  - Prima o botão OK para confirmar e sair.
15. Seleccione o volume com o botão de navegação e prima OK para entrar na definição de volume.
  - Prima o botão de seta para a esquerda ou para a direita para ajustar o volume.
  - Prima o botão OK para confirmar e sair.

Nota: O volume também pode ser ajustado com o botão de seta para cima ou para baixo na monitorização dinâmica.

16. Prima menu para regressar ao menu principal.

### Gravação

Prima o botão de seta para a direita no menu principal para seleccionar as definições de gravação e prima OK.

### Gravação com Temporizador:

Defina a hora de início/fim da gravação através do menu "Gravação com Temporizador". O dispositivo grava automaticamente de acordo com o tempo de início/fim definido.

1. Seleccione a gravação com temporizador com o botão de navegação e prima OK para entrar na definição de um novo horário.
  - Prima OK para entrar no menu de gravação com temporizador.



- Prima o botão de seta para cima ou para baixo para seleccionar.
  - Prima o botão de seta para a esquerda ou para a direita para ajustar;
  - Prima o botão OK para confirmar e sair.
2. Depois de definir, o dispositivo grava automaticamente de acordo com o tempo de início/fim definido.
  3. Se premir o botão gravar/parar vídeo no dispositivo durante o processo de gravação, definido como gravação com temporizador, a gravação parará.

### Gravação Manual:

1. Na monitorização dinâmica, prima os botões de seta para a esquerda e para a direita para seleccionar a câmara para a gravação de vídeo.
2. Prima o botão de gravação/paragem do vídeo no dispositivo. O ícone de gravação é apresentado no ecrã, indicando que a gravação está a começar.
3. Prima novamente o botão no dispositivo para parar a gravação.

## Gravação PIR:

Gravação PIR: Se for detectada movimentação humana por qualquer câmara acedida, a gravação poderá ser accionada.

1. Selecciona a gravação PIR com o botão de navegação e prima OK para entrar na definição de gravação PIR.
  - Prima o botão de seta para cima ou para baixo para seleccionar a câmara.
  - Prima o botão de seta para a esquerda ou para a direita para seleccionar "On".
  - Prima o botão OK para confirmar e sair.

Nota: quando está definido "Off", a função de detecção de movimento fica desligada. A distância de detecção de infravermelhos de PIR é 5 m. Se a distância exceder os 5 m, a detecção poderá falhar.

## Reprodução

Prima o botão de seta para a direita no menu principal para seleccionar as definições de reprodução e prima OK.

Note: for playback functions it's necessary that an SD card is inserted or an external hard disk drive is connected.

A função de reprodução também pode ser acedida na monitorização dinâmica premindo o botão de reprodução de vídeo.

1. Prima o botão de seta para cima ou para baixo para seleccionar a pasta.
2. Prima o botão OK para confirmar e entrar.

	Nome do ficheiro	Tamanho	Estado
Câmara 1	065304-1.avi	5MB	
Câmara 2	065320-2.avi	7MB	new
	065354-2.avi	5MB	new
Câmara 4	065417-4.avi	10MB	new

Não procurado  
Tamanho do ficheiro

3. Prima o botão de seta para cima ou para baixo para seleccionar o ficheiro de vídeo.
4. Prima o botão OK para reproduzir.



5. Prima o botão de seta para a esquerda ou para a direita para retroceder/avançar rapidamente.
6. Prima novamente o botão OK para pausar.
7. Prima o botão MENU para sair da reprodução.

### Eliminar vídeo

No modo de reprodução de vídeo, prima o botão de seta para cima ou para baixo para seleccionar o vídeo ou a pasta de vídeos para eliminação.

- Prima o botão de eliminação do ficheiro/LCD no monitor para o eliminar.

Nota: só uma pasta vazia pode ser eliminada como pasta.

### Câmara

Ao adicionar a câmara adicional CSWL1C20CBK (máx. 4), a câmara necessita de ser emparelhada no sistema para que este reconheça a câmara.

Prima o botão de seta para a direita no menu principal para seleccionar as definições da câmara e prima OK.

### Emparelhamento:

1. Prima OK para entrar no menu de emparelhamento.
2. Selecciona a câmara com os botões de seta para cima e para baixo.
3. Prima OK para apresentar o seguinte ecrã.

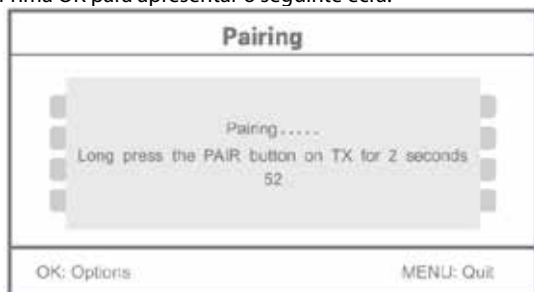

4. Prima o botão de emparelhamento durante 60 segundos e durante 2 segundos na parte posterior da câmara.
5. Após o emparelhamento com êxito da câmara e do monitor, o monitor apresenta EMPARELHAMENTO OK.



6. Prima o botão de menu para regressar ao menu da câmara.

Nota: se o emparelhamento falhar, repita os passos acima e certifique-se de que o monitor e a câmara não estão mais do que 2 m afastados um do outro durante o procedimento de emparelhamento.

### Activo:

1. Selecione activo com o botão de seta para cima ou para baixo e prima OK.
2. Prima o botão de seta para cima ou para baixo para seleccionar a câmara.
3. Prima o botão de seta para a esquerda ou para a direita para seleccionar "On" ou "Off".
4. Prima o botão OK para confirmar e sair.

Nota: só é possível definir como activas ou não activas as câmaras emparelhadas. Quando uma câmara está definida como desligada, não é possível visualizá-la na vista dinâmica, gravada, etc.

### Definição de PIP:

Defina o tamanho da resolução de imagem e a qualidade da gravação.

1. Selecione a definição de PIP com os botões de seta para cima e para baixo e prima OK.
2. Selecione a câmara com os botões de seta para cima e para baixo e prima OK. É apresentado o seguinte ecrã.

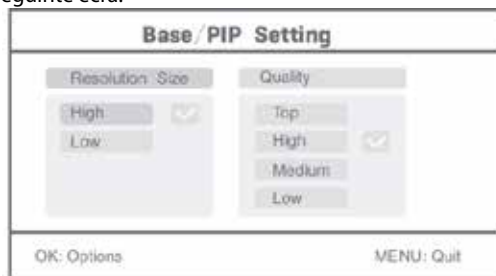

3. Prima o botão de seta para a esquerda ou para a direita para seleccionar "Resolution Size" ou "Quality".
4. Prima o botão de seta para cima ou para baixo para seleccionar "Top", "High", "Medium" ou "Low".
5. Prima o botão OK para ajustar.
6. Prima o botão MENU para confirmar e sair.

Nota: o tamanho da resolução alto é VGA e o baixo é CIF.

### Alarme

Quando a detecção PIR está ligada, o sistema emite um alarme sempre que é detectado movimento.

1. Selecione o alarme no menu principal e prima OK.
2. Quando o ecrã mostrar a detecção PIR, prima OK.
3. Prima "On" ou "Off" com os botões de seta para cima e para baixo.
4. Prima OK para confirmar e sair.

### Vista dinâmica:

Prima o botão de visualização a um quarto para seleccionar o tipo de vista.



Imagem na vista de imagem



Vista Quad

Vista de ecrã inteiro

Nota: utilize os botões de seta para a esquerda e para a direita para seleccionar uma câmara Prima o botão de modo de visualização para entrar no modo de visualização cíclica. Estão disponíveis cinco intervalos cíclicos: 5s, 10s, 15s, 20s e 30s e podem ser definidos em System > Período do Modo de Procura no menu principal.

	Disco rígido móvel inserido com êxito
	Cartão SD inserido com êxito
	Nome da câmara
	Câmara actual
	Estado da gravação
	Intensidade do sinal

**Manutenção:**

Limpe o produto com um pano seco.  
Não utilizar solventes de limpeza ou produtos abrasivos.

**Garantia:**

Quaisquer alterações e/ou modificações no produto anularão a garantia. Não nos podemos responsabilizar por qualquer dano causado pelo uso incorrecto deste produto.

**Limitação de Responsabilidade:**

Os designs e as especificações estão sujeitos a alteração sem aviso. Todos os logótipos, marcas ou logótipos de marcas e nomes de produtos são marcas registadas dos respectivos proprietários e são reconhecidas como tal neste documento.

**Eliminação:**

- Este produto deve ser eliminado separadamente num ponto de recolha apropriado. Não eliminar este produto juntamente com o lixo doméstico.
- Para obter mais informações, contactar o revendedor ou o organismo local responsável pela gestão de resíduos.

Este produto foi fabricado e fornecido em conformidade com todos os regulamentos e directivas relevantes, válidos para todos os estados membros da União Europeia. Além disso, está em conformidade com todas as especificações e regulamentos aplicáveis no país de venda.

Mediante pedido, será disponibilizada documentação formal. Isto inclui, mas não se limita a: Declaração de Conformidade (e identidade do produto), Ficha de Dados de Segurança de Material e relatório de teste do produto.

Contactar o nosso centro de serviço de apoio ao cliente para obter assistência:

através da página de internet: <http://www.nedis.pt/pt-pt/contacto/formulario-de-contacto.htm>

através de e-mail: [service@nedis.com](mailto:service@nedis.com)

através do telefone: +31 (0)73-5991055 (durante o horário normal de expediente)

NEDIS B.V., De Tweeling 28, 5215 MC 's-Hertogenbosch, HOLLANDA

## Bevezetés:

Szemmel tarthatja tulajdonát ezzel a 2,4 GHz-es digitális vezeték nélküli kamerás biztonsági rendszerrel. A 7" képátlójú LCD monitor akár 4 kamera képét tudja fogadni és beépített digitális képmagnót is tartalmaz. A kamera túéles és stabil képet ad, éjszaka is lát, és képminőség javító megoldásokkal van felszerelve. A rendszer digitális vezeték nélküli technológiát alkalmaz, fejlett frekvenciaugrató és titkosító megoldásokkal, amelyek kikerülik a 2,4 GHz-es frekvenciasávot használó más készülékek zavaró hatását. A digitális technológia védi adatait, és extra nagytávolságú átvitelt tesz lehetővé. A VEZETÉK NÉLKÜLI VILÁG ÖSSZES ELŐNYE.

A monitor és a kamera gyárilag már össze van párosítva. Ha további CSWL1C20CBK kamerát kíván csatlakoztatni a monitorhoz (egyszerre legfeljebb négyet csatlakoztathat), járjon el a PÁROSÍTÁS pontban leírtak szerint.

- Kérjük, hogy a kamerás biztonsági rendszer üzembe állítása/használatá előtt olvassa el ezt a használati útmutatót.
- A használati útmutatót tartsa biztonságos helyen, mert a jövőben még szüksége lehet rá.

A csomag tartalma:	SAS-TRANS60 / U	SAS-TRANS61 / U	SAS-TRANS62 / U
Kamera konzollal, tápegységgel	1	2	1
Monitor 7"	1	1	1 (hálózati funkcióval)
Antenna	2	3	2
AV kimeneti kábel	1	1	1
Hálózati csatlakozó	x	x	1

## Műszaki adatok:

Kamera:

Adófrekvencia:	2,4 – 2,4835 GHz, digitális
Moduláció:	16 QAM, QPSK, BPSK
Hatótávolság:	Beltéri kb. 50 m, szabad téri kb. 150 m (a körülményektől függ)
Képkalkotó chip:	1/4" CMOS
Objektív:	2,0 mm
Látószög:	73°
Infravörös fényvető (LED):	5 M
Védettség:	IP54
Mikrofon:	monó
Üzemi hőmérséklet:	-10°C – +50°C
Tápfeszültség:	5 V= / 400 mA
Méret:	132x64x57 mm (a felerősítőtalp nélkül)
Tömeg:	287 g (a kábellel együtt)

### LCD monitor:

Vevőfrekvencia:	2,4 – 2,4835 GHz, digitális
Csatornaszám:	4
Méret:	7" TFT/LCD
Max. felbontás:	800 RGB (vízsz.)* 480 (függ.) képpont
SD kártya:	max. 32 GB (külön kell megvenni)
Videó képsebesség:	25 kép/s (max.) 10 kép/s (4 kamerával)
Felvételi képsebesség:	25 kép/s csatornánként
Videó felbontás:	CIF/VGA
Videóformátum:	AVI
USB:	2,0
A menü nyelve:	Angol, német, francia és holland
Videó kimenőszint:	1 Vcs-cs/75 Ohm
Hang kimenőszint:	2 Veff/600 Ohm monó
Hang/kép kimenőcsatlakozó:	2,5 mm-es jack (2,5 mm jack – 3 x RCA adapterkábellet adunk hozzá)
Hatótávolság:	Beltéri kb. 50 m, szabad téri kb. 150 m (a körülményektől függ)
Üzemi hőmérséklet:	0°C – +40°C
Tápfeszültség:	5 V= / 650 mA
Méretetek:	214x157x26 mm
Tömeg:	488 g

### Biztonsági óvintézkedések:

- Ne szedje szét a kamerát vagy a monitort, ha elromlik. Ezeket a termékeket csak a szakszerviz szerelheti szét.
- Ne merítse a kamerát folyadékba.
- Óvja a monitort víztől és nedvességtől.
- Óvja a monitort és a kamerát a magas hőmérséklettől (a műszaki adatok szerint).
- Ne telepítse a rendszert erős mágnesek (például hangszóró) közelébe. Ez ronthatja működési minőségét.

### A termék leírása:

Kamera:



1. Infra LEDek
2. Objektív
3. PIR infraérzékelő
4. Mikrofon
5. Felerősítőtalp
6. Antenna
7. Párosító gomb
8. Táp bemenet
9. Antenna csatlakozó
10. Kapcsolatjelző
11. Bekapcsolásjelző

Monitor:



1. Hangszóró
2. Felerősítőtalp
3. USB Port
4. SD kártyahely
5. AV kimenet  
Csak a SAS-TRANS62 / U  
esetében: micro USB hálózati  
csatlakozó nyílás
6. Tápcsatlakozó
7. Kapcsolatjelző
8. Bekapcsolásjelző
9. Video felvétel/stop gomb
10. Képernyőnegyedelő gomb
11. Fájltörlő/LCD, TV kapcsoló
12. Menü
13. Antenna
14. 7" TFT-LCD
15. Megjelenítési mód
16. Video visszajátszás
17. Be-/kikapcsoló
18. OK gomb
19. Navigáló gomb

## Üzembe helyezés:

Kamera:

A kamera többféle módon szerelhető fel. Mennyezetre szereléshez használja a kamera tetején levő menetes csatlakozót. A felszerelés után csatlakoztassa a tápegységet a kamerához és a konnectorhoz.

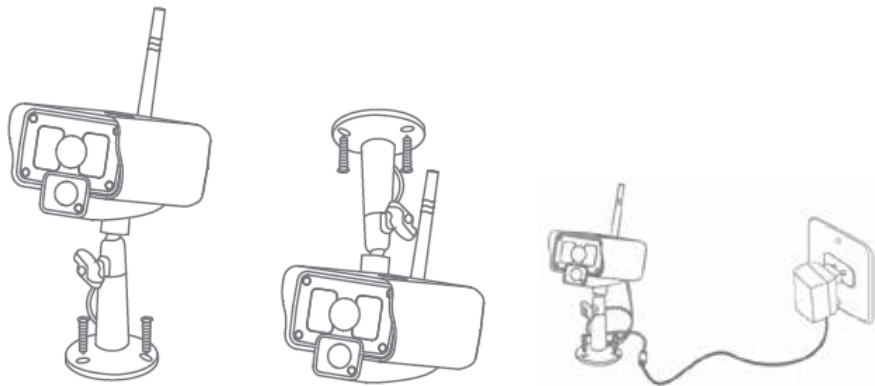

Monitor:

A monitor sík felületre fektethető vagy a falra szerelhető. Elhelyezése után csatlakoztassa a tápegységet a monitorhoz és a konnectorhoz. A kamera automatikusan bekapcsolódik a tápfeszültség csatlakoztatásakor. Kiegészítő lehetőség: a monitor videokimenetéhez másik monitor csatlakoztatható.

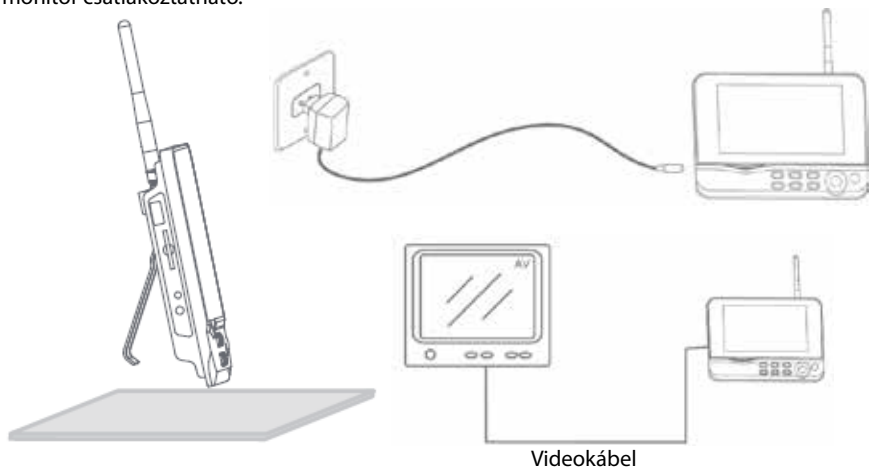

## Használati útmutató:

1. Helyezzen SD-kártyát a monitor SD kártyarekeszébe. Alternatív megoldásként kössön külső merevlemez a monitor USB csatlakozójához.

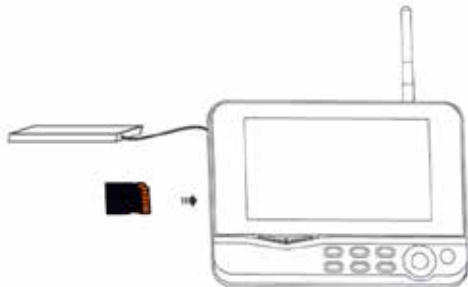

2. Kapcsolja be a monitort be-/kikapcsoló gombja 2 másodperces megnyomásával. Világítani kezd a bekapcsolásjelző, és megjelenik a kép.
3. A rendszerbeállításokba lépéshez a menü gombbal nyissa meg a főmenüt. Megjelenik az alábbi képernyő. A navigáló, OK és menü gombokkal navigálhat benne.
4. Csak a SAS-TRANS62 / U esetében: A főmenü kissé eltérő. A speciális távoli megtekintési funkciót lásd: SAS-TRANS62 / U QIG telepítési gyorskalauz.



## System (Rendszer)

1. Az OK gombbal lépjen a rendszerbeállítóba. A rendszer a következő lehetőségeket kínálja:

Date / Time	Itt állíthatja be a dátumot és a pontos időt.
Language	Itt választhatja ki a nyelvet.
Record Mode	Kiválaszthatja, hogy a tároló megtelésekor leálljon a felvétel vagy felülírja az első felvételt.
Format SD/USB	Megformázza a tároló adathordozót.
Storage for Recording	Itt választhatja ki a tároló adathordozót.
Display Items	Itt állítható be, hogy mi jelenjen meg a képernyőn: SSI, idő, az SD/USB állapota, a kamera képe és a rögzített R videó.



TV System	Itt választhatja ki a TV normát (Európában PAL).
System Information	A rendszeradatokat jeleníti meg.
Scan Mode Period	A kamerakép megjelenítési időközét állítja.
Mute	Némítja/visszakapcsolja a monitor hangszóróját.
Load Default	Visszaállítja a gyárilag alapértelmezett beállításokat.
Record Date/Time	Felveszi a rögzített videóra a felvétel időpontját és dátumát.
Brightness	A kép fényerejét állítja.
Volum e	A hangerőt állítja.

- Válassza ki a dátumot/pontos időt a navigáló gombbal, majd az OK gombbal lépjen a dátum/pontos idő beállításába.
  - A bal-jobb nyíl gombbal választhat.
  - A fel-le nyíl gombbal állíthat.
  - Nyomja meg az OK gombot a megerősítéshez.
  - Lépjen ki a MENU gombbal.
- Válassza ki a nyelvet a navigáló gombbal, majd az OK gombbal lépjen a nyelv beállításába.
  - A fel-le nyíl gombbal választhatja ki a nyelvet.
  - Nyomja meg az OK gombot a megerősítéshez és kilépéshez.
- Válassza ki a felvételi módot a navigáló gombbal, majd az OK gombbal lépjen felvételi mód beállításába.
  - A fel-le nyíl gombbal válassza ki a „Normal” vagy „Overwrite” lehetőséget.
  - Nyomja meg az OK gombot a megerősítéshez és kilépéshez.

#### Megjegyzések:

**Normál:** Ha megtelt az SD-kártya vagy a hordozható merevlemez, a rendszer automatikusan leállítja a felvételkészítést.

**Felülírás:** Ha megtelt az SD-kártya vagy a hordozható merevlemez, a rendszer automatikusan letörli az első videót és kellő tárhelyet alakít ki a legújabb felvételhez.

- Válassza ki az SD/USB formázását a navigáló gombbal, majd az OK gombbal lépjen az SD/USB formázás beállításába.
  - A fel-le nyíl gombbal válassza ki a „Cancel”, „SD Card” vagy „USB Device” lehetőséget.
    - Cancel: visszaléptet a formázásból.
    - SD Card: megformázza az SD kártyát.
    - USB Device: megformázza a külső merevlemez (ha csatlakoztatva van)
  - Nyomja meg az OK gombot a formázás elindításához.
  - A formázás végén a rendszer „Format Successfully” üzenettel jelzi, hogy sikerült neki.
  - Nyomja meg az OK gombot a megerősítéshez és kilépéshez.
- Válassza ki a tároló adathordozót a navigáló gombbal, majd az OK gombbal lépjen a tároló adathordozó beállításába.
  - A fel-le nyíl gombbal válassza ki az „SD Card” vagy „USB Device” lehetőséget.
  - Nyomja meg az OK gombot a megerősítéshez és kilépéshez.
- Válassza ki a megjelenítendő elemeket a navigáló gombbal, majd az OK gombbal lépjen a megjelenítendő elemek beállításába.

- A fel-le nyíl gombbal válasszon.
  - Nyomja meg az OK gombot a megjelenítendő elemek megerősítéséhez.
    - RSI: Jelerősség ikon.
    - SD USB állapot: Csatlakoztatva van-e SD-kártya vagy hordozható meghajtó.
    - Kamera: Kameranév ikonok.
  - A beállítás végeztével nyomja meg az OK gombot a megerősítéshez és kilépéshez.
8. Válassza ki a TV normát a navigáló gombbal, majd az OK gombbal lépjen a TV norma beállításába.
    - A fel-le nyíl gombbal válassza az NTSC vagy PAL lehetőséget (Európában PAL van).
    - Nyomja meg az OK gombot a megerősítéshez és kilépéshez.
  9. Válassza ki a rendszeradatokat a navigáló gombbal, majd az OK gombbal lépjen a rendszeradatok beállításába.
    - Az OK jelenítse meg a rendszer adatait.
    - Lépjen ki a MENU gombbal.
  10. Válassza ki a rendszerfrissítést a navigáló gombbal, majd az OK gombbal lépjen a rendszerfrissítés beállításába.
    - A fel-le nyíl gombbal válasszon.
    - Nyomja meg az OK gombot.
    - Erősítse meg a video felvétel/stop gombbal.
  11. Válassza ki a Scan Mode megjelenítési időközét a navigáló gombbal, majd az OK gombbal lépjen az időköz beállításába.
    - A fel-le nyíl gombbal válassza ki a csatlakoztatott kamerák lekérdezési és megjelenítési időközét.
    - Nyomja meg ismét az OK gombot a megerősítéshez és kilépéshez.
  12. Válassza ki a némitást a navigáló gombbal, majd az OK gombbal lépjen a némitás beállításába.
    - A fel-le nyíl gombbal válassza ki az „On” (Be) vagy „Off” (Ki) lehetőséget.
    - Nyomja meg ismét az OK gombot a megerősítéshez és kilépéshez.
  13. Válassza ki az alapértelmezések betöltését a navigáló gombbal, majd az OK gombbal lépjen az alapértelmezések beállításába.
    - A fel-le nyíl gombbal válassza ki a „Cancel” vagy „OK” lehetőséget.
      - Cancel: Visszaléptet az alapértelmezések beállításából.
      - OK: Visszaállítja a gyári értékeket.
    - Nyomja meg az OK gombot a megerősítéshez és kilépéshez.
  14. Válassza ki a fényerőt a navigáló gombbal, majd az OK gombbal lépjen a fényerő beállításába.
    - A bal-jobb nyíl gombbal állítsa be a fényerőt.
    - Nyomja meg az OK gombot a megerősítéshez és kilépéshez.
  15. Válassza ki a hangerőt a navigáló gombbal, majd az OK gombbal lépjen a hangerő beállításába.
    - A bal-jobb nyíl gombbal állítsa be a hangerőt.
    - Nyomja meg az OK gombot a megerősítéshez és kilépéshez.
- Megjegyzés: A hangerő az élő kép figyelése közben is állítható a fel-le nyíl gombbal.
16. A MENU gombbal lépjen vissza a főmenübe.

## Felvétel

A főmenüben a jobb nyíl gombbal válassza ki a felvételi beállításokat és nyissa meg az OK gombbal.

### Időzített felvétel:

A „Timer Recording” menüben adja meg a felvétel kezdési (start) és leállítási (stop) időpontját. A készülék a start/stop beállítás szerint automatikusan felvételt készít.

- Válassza ki az időzített felvételkészítést a navigáló gombbal, majd az OK gombbal lépjen az új felvételi időzítés beállításába.
  - Az OK gombbal lépjen az időzített felvételkészítés menüjébe.



- A fel-le nyíl gombbal válasszon.
  - A bal-jobb nyíl gombbal állítsa be az időértékeket.
  - Nyomja meg az OK gombot a megerősítéshez és kilépéshez.
- A beállítást követően a készülék automatikusan felvételt készít a beállított start/stop idők szerint.
  - Az időzített felvételkészítés menet közben leállítható a készülék video felvétel/stop gombjával.

### Kézi felvételkészítés:

- A kamerák képének figyelése közben a bal-jobb nyíl gombbal válassza ki a kamerát, amely képét rögzíteni kívánja.
- Nyomja meg a készülék video felvétel/stop gombját. A képernyőn a felvétel ikon megjelenése jelzi, hogy elindult a felvétel.
- A rögzítés a video felvétel/stop gomb ismételt megnyomásával állítható le.

### PIR felvételkészítés:

PIR felvételkészítés: A készülék beállítható úgy, hogy elindítsa a képrögzítést, ha emberi mozgást érzékel.

- Válassza ki a PIR felvételkészítést a navigáló gombbal, majd az OK gombbal lépjen a PIR felvételkészítés beállításába.
  - A fel-le nyíl gombbal válassza ki a kívánt kamerát.
  - A bal-jobb nyíl gombbal válassza ki az „On” lehetőséget.
  - Nyomja meg az OK gombot a megerősítéshez és kilépéshez.

Megjegyzés: az „Off” (Ki) választása kikapcsolja a mozgásérzékelő funkciót. A PIR infra mozgásérzékelés hatótávolsága 5 m. Ennél nagyobb távolságról nem biztos, hogy érzékeli a mozgást.

## Lejátszás

A főmenüben a jobb nyíl gombbal válassza ki a lejátszási beállításokat és nyissa meg az OK gombbal.

Megjegyzés: a lejátszás funkció csak akkor működik, ha van behelyezett SD-kártya vagy csatlakoztatott külső merevlemez.

A lejátszás a kamera képének figyelésekor is elindítható a video lejátszás gombbal.

1. A fel-le nyíl gombbal válassza ki a mappát.
2. Nyomja meg az OK gombot a megerősítéshez és belépéshez.

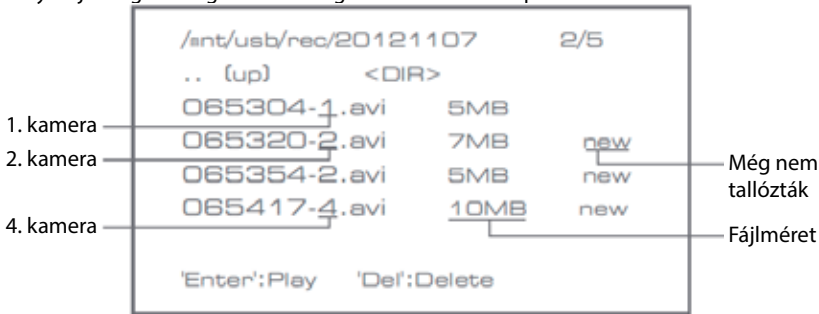

3. A fel-le nyíl gombbal válassza ki a videofájlt.
4. Nyomja meg az OK gombot a lejátszáshoz.



5. A bal-jobb nyíl gombbal léptethet vissza vagy előre.
6. A szüneteltetéshez nyomja meg ismét az OK gombot.
7. A MENU léphet ki a lejátszásból.

## Felvétel(ek) törlése

Video lejátszási módban a fel-le nyíl gombbal válassza ki a törölni kívánt felvételt vagy mappát.

- Törléséhez nyomja meg a monitor file/LCD gombját.

Megjegyzés: mappaként csak üres mappa törölhető.

## Kamera

További CSWL1C20CBK kamerák hozzáadásakor (legfeljebb 4 lehet a rendszerben) az új kamerát párosítani kell a monitorral, hogy felismerje a rendszer.

A főmenüben a jobb nyíl gombbal válassza ki a kamerabeállításokat és nyissa meg az OK gombbal.

Párosítás:

1. Az OK gombbal lépjen a párosító menübe.
2. A fel-le nyíl gombbal válassza ki a kamerát.
3. Kattintson az OK gombra. Megjelenik az alábbi képernyő.

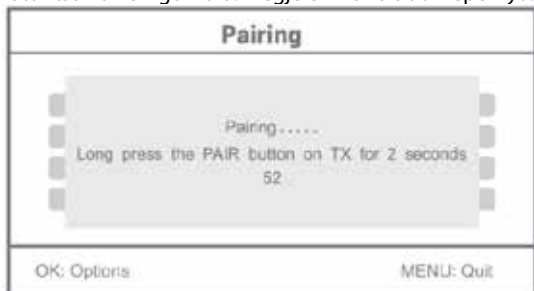

4. 60 másodpercen belül 2 másodpercre nyomja meg a kamera hátoldalán található párosító gombot.
  5. A kamera és a monitor sikeres összepárosítását követően a monitoron megjelenik a PAIRING OK (Sikerült a párosítás) üzenet.
  6. A MENU gombbal lépjen vissza a kamera menübe.
- Megjegyzés: ha nem sikerült a párosítás, ellenőrizze, hogy a monitor és a kamera legfeljebb 2 méterre van-e egymástól, és ismételje meg a fenti lépéseket.

Aktív:

1. A le nyíl gombbal válassza az Aktív lehetőséget és nyomja meg az OK gombot.
2. A fel-le nyíl gombbal válassza ki a kamerát.
3. A bal-jobb nyíl gombbal válassza ki az „On” (Be) vagy „Off” (Ki) lehetőséget.
4. Nyomja meg az OK gombot a megerősítéshez és kilépéshez.

Megjegyzés: csak az összepárosított kamerák állíthatók aktív vagy nem aktív állapotba. Nem aktív (Off) kamera nem nézhető, róla felvétel nem készíthető, stb.

PIP beállítás:

Itt állítható be a kép felbontása és a felvétel minősége.

1. A fel-le nyíl gombbal válassza ki a PIP beállítást és nyomja meg az OK gombot.
2. A fel-le nyíl gombbal válassza ki a kamerát és nyomja meg az OK gombot. Megjelenik a következő képernyő:

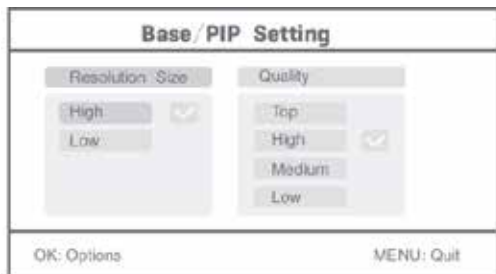

3. A bal-jobb nyíl gombbal válassza ki a „Resolution Size” vagy „Quality” lehetőséget.
4. A fel-le nyíl gombbal válassza ki a „Top”, „High”, „Medium” vagy „Low” lehetőséget.
5. Az OK gombbal állítsa be.
6. A MENU gombbal erősítse meg és lépjen ki.

Megjegyzés: a nagy felbontás VGA, a kicsi CIF.

#### Riasztás

Ha be van kapcsolva a PIR mozgásérzékelés, a rendszer riaszt mozgás észlelésekor.

1. Válassza a riasztás lehetőséget a főmenüben, és nyomja meg az OK gombot.
2. A képernyőn megjelenik a PIR érzékelés. Nyomja meg az OK gombot.
3. A fel-le nyíl gombbal válassza ki az „On” vagy „Off” lehetőséget.
4. Nyomja meg az OK gombot a megerősítéshez és kilépéshez.

Élő nézet:

A nézet típusának kiválasztásához nyomja meg a képernyőnegyedelő gombot.



Időbélyegző

Kép a képen nézet









Négyképes nézet

Teljes képernyős nézet

Megjegyzés: kamerát a bal-jobb nyíl gombbal választhatja ki.

Ciklikus nézeti módba a „Megjelenítési mód” gombbal válthat. Öt ciklusintervallum (5 s, 10 s, 15 s, 20 s és 30 s) közül választhat a főmenü System > Scan Mode Period pontjában.

	Csatlakoztatva van a hordozható USB merevlemez
	Be van helyezve az SD-kártya
	Kameranév
	Aktuális kamera
	Felvételi állapot
	Jelerősség

**Karbantartás:**

Száraz kendővel tisztítsa a terméket.

Ne használjon oldószert vagy súrolószereket.

**Jótállás:**

A termék illetéktelen módosítása érvényteleníti jótállást. Nem vállalunk felelősséget a termék szakszerűtlen használata miatti károkért.

**Jogi nyilatkozat:**

A kivitel és a műszaki jellemzők előzetes értesítés nélkül is módosulhatnak. Minden logó, terméknév és védjegy a megfelelő tulajdonos védjegye vagy bejegyzett védjegye, azokat ennek tiszteletben tartásával említjük.

**Leselejtezés:**

- A terméket elkülönítve, a megfelelő gyűjtőhelyeken kell leselejtezni. Ne dobja ki a készüléket a háztartási hulladék közé.
- További információért lépjen kapcsolatba a forgalmazóval, vagy a hulladékkezelésért felelős helyi hatósággal.

Ez a termék az Európai Unió minden tagállamában érvényes vonatkozó rendelkezések és irányelvek betartásával készült és került forgalomba. Megfelel az értékesítési országban rá vonatkozó minden előírásnak és rendelkezésnek. Kérésre hivatalos dokumentációt is rendelkezésre bocsátunk. A dokumentáció a teljesség igénye nélkül a következőket tartalmazza: Megfelelőségi (és termékazonossági) nyilatkozat, anyagbiztonsági adatlap, a termék vizsgálati jegyzőkönyve.

Támogatással kapcsolatos ügyekben keresse ügyfélszolgálatunkat:

webhely: <http://www.nedis.com/en-us/contact/contact-form.htm>

e-mail: [rendeles@hqnedis.hu](mailto:rendeles@hqnedis.hu)

telefon: +31 (0)73-5991055 (munkaidőben)

NEDIS B.V., De Tweeling 28, 5215 MC 's-Hertogenbosch, HOLLANDIA



**Johdanto:**

Valvo kiinteistöäsi uudella 2,4 GHz:n digitaalisella langattomalla turvakamerajärjestelmällä. 7" LCD-näyttö tukee jopa 4 kameran käyttöä sisältäen digitaalisen videotallentimen. Kamera tarjoaa erittäin tarkkan ja vakaan kuvan pimeänäöllä parantaen kuvanlaatua ennestään. Järjestelmä käyttää digitaalista langatonta tekniikkaa sisältäen kehittyneen taajuussignaalin suojausominaisuuden, joka vähentää muiden 2,4 GHz:n taajuuskaistaa käyttävien laitteiden tuottamaa häiriötä. Tämä digitaalinen tekniikka varmistaa yksityisyytesi mahdollistaen laajan käyttöalueen. LANGATTOMAN TEKNIIKAN HUIPPUOSAAAMISTA.

Monitori ja kamera on yhdistetty tehdasoletusasetuksena. Kun lisäät kameran CSWL1C20CBK (enint. 4 kameraa) järjestelmään, katso kohta YHDISTÄMINEN lisätäksesi kameroita.

- On suositeltavaa lukea nämä käyttöohjeet ennen kamerajärjestelmän asennusta/käyttöä.
- Säilytä tämä käyttöopas myöhempää käyttöä varten.

Pakkauksen sisältö:	SAS-TRANS60 / U	SAS-TRANS61 / U	SAS-TRANS62 / U
Kamera, kiinnike ja virtalähde	1	2	1
Näyttö, 7"	1	1	1 (verkkotoiminto)
Antenni	2	3	2
AV-lähtökaapeli	1	1	1
Verkko-dongle	x	x	1

**Tekniset tiedot:**

Kamera:

Lähetystaajuus:	2,4–2,4835 GHz digitaalinen
Modulaatio:	16QAM, QPSK, BPSK
Toimintasäde:	Sisätila ±50 m, avoin tila ±150 m (riippuen olosuhteista)
Kuvapiiri:	1/4" CMOS
Linssi:	2,0 mm
Näkökenttä:	73°
Infrapunavalaisu (LED):	5 M
Suojaus:	IP54
Mikrofoni:	mono
Käyttölämpötila:	-10°C ~ 50°C
Jännite:	5 V DC/400 mA
Mitat:	132 x 64 x 57 mm (ilman telinettä)
Paino:	287 g (mukaan lukien kaapeli)

LCD-näyttö:

Vastaanottotaajuus:	2,4–2,4835 GHz digitaalinen
Kanavia:	4

Koko:	7" TFT/LCD
Maksimiresoluutio:	RGB 800 x 480 pikseliä
SD-kortti:	tuettu 32 GB asti (ei sis.)
Videon kuvataajuus:	25 fps (maks.) 10 fps (4 x kamera)
Tallennuksen kuvataajuus:	25 fps per kanava
Videon resoluutio:	CIF/VGA
Videoformaatti:	AVI
USB:	2,0
Valikkokieli:	englanti, saksa, ranska ja hollanti
Videon lähtötaso:	1 Vp-p/75 Ω
Äänen lähtötaso:	2Vrms @ 600Ω mono
Äänen/videon lähtöliitin:	2,5mm (2,5mm:n johto 3 x RCA-liittimellä sis. toimitukseen)
Toimintasäde:	Sisätila ±50 m, avoin tila ±150 m (riippuen olosuhteista)
Käyttölämpötila:	0–40 °C
Jännite:	5 V DC/650 mA
Mitat:	214x157x26 mm
Paino:	488 g

### **Turvavaroitukset:**

- Älä yritä avata kameran tai monitorin koteloita toimintahäiriön ilmetessä. Vain pätevä asentaja voi korjata näitä tuotteita.
- Älä upota kameraa nesteeseen.
- Älä altista monitoria vedelle tai kosteudelle.
- Älä altista monitoria tai kameraa korkeille lämpötiloille (ks. tekniset tiedot).
- Älä asenna järjestelmää voimakkailla magneettikentillä, kuten kaiuttimille. Muussa tapauksessa laitteen toiminta voi häiriintyä.

### Tuotteen kuvaus:

Kamera:

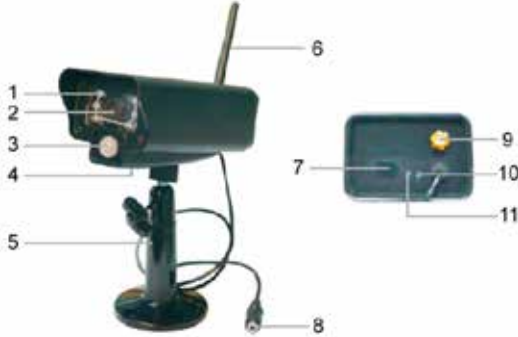

1. LED-infrapunavalot
2. Objektiivi
3. PIR-infrapuna-anturi
4. Mikrofoni
5. Teline
6. Antenni
7. Yhdistämisspainike
8. Virtaliitin
9. Antenniliitin
10. Yhteyden ilmaisin
11. Virran ilmaisin

Monitori:



1. Kovaääninen
2. Teline
3. USB-liitin
4. SD-korttipaikka
5. AV-lähtöliitin  
Vain malli SAS-TRANS62 /  
U: microUSB-paikka verkko-  
donglelle
6. Virtaliitin
7. Yhteyden ilmaisin
8. Virran ilmaisin
9. Tallenna/pysäytä video
10. Neljännesosanäytön painike
11. Poista tiedosto/LCD, TV-kytkin
12. Valikko
13. Antenni
14. 7" TFT-LCD
15. Näyttötila
16. Videon toisto
17. Virtapainike
18. OK-painike
19. Navigointipainike

## Asennusohjeet:

Kamera:

Kamera voidaan asentaa eri tavoin. Kattokiinnityksissä voidaan käyttää kameran päällä olevaa ruuviaukkoa. Kun asennus on valmis, liitä verkkovirtajohto kameraan ja verkkovirtapistorasiaan.

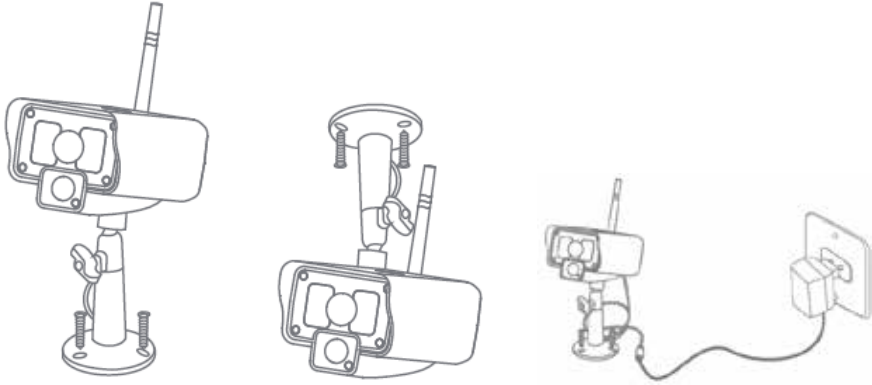

Monitori:

Monitori voidaan asettaa tasaiselle pinnalle tai kiinnittää seinään. Kun ole sijoittanut/asettanut monitorin, liitä verkkovirtajohto monitoriin ja verkkovirtapistorasiaan. Kamera kytkeytyy automaattisesti päälle, kun virtajohto on yhdistetty verkkovirtaan. Vaihtoehtoisesti: Monitori voidaan liittää toiseen monitoriin videolähdön kautta.

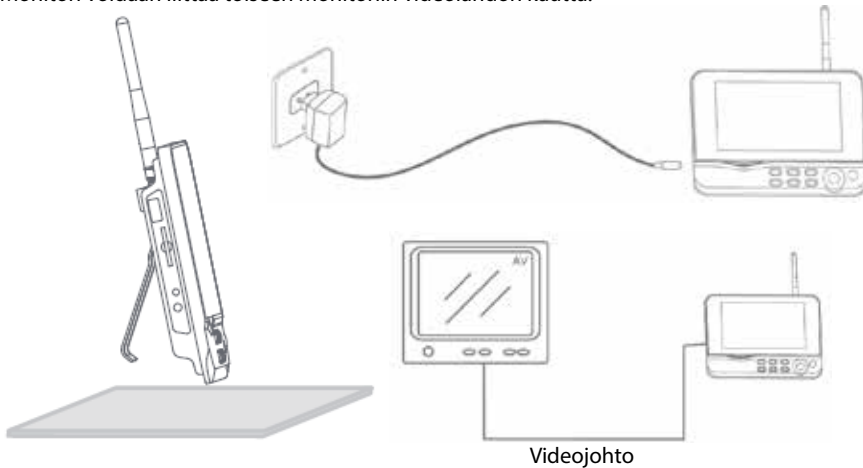

## Käyttöohjeet:

1. Asenna monitorin korttipaikkaan SD-kortti. Tai liitä monitoriin USB-liittimeen ulkoinen kovalevy.

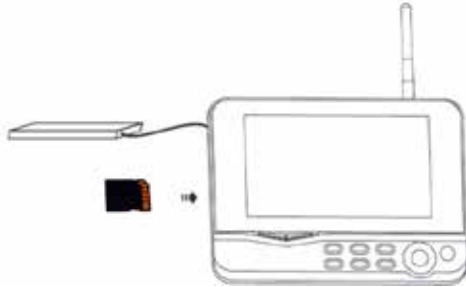

2. Kytke monitorin virta päälle painamalla virtapainiketta n. 2 sekunnin ajan. Virran ilmaisvalo syttyy ja monitori käynnistyy.
3. Paina valikkopainiketta avataksesi päävalikon. Näet seuraavan ruudun. Käytä navigointi-, OK- ja valikkopainikkeitä navigoidaksesi valikkoja.
4. Vain malli SAS-TRANS62 / U: Päävalikko on hieman erilainen. Katso lisätietoja erityisestä etäkatselutoiminnosta mallin SAS-TRANS62 / U pika-asennusoppaasta



## Järjestelmä

1. Paina OK siirtyäksesi järjestelmäasetuksiin. Järjestelmä tarjoaa seuraavia vaihtoehtoja:

Pvm/ Aika	Ajan ja päivämäärän asettaminen.
Kieli	Kielen asettaminen.
Tallennustila	Tallennuksen pysäyttämisen tai aiemman tallenteen päälle tallentaminen tallennustilan ollessa täynnä.
Format SD/USB	Tallennuslaitteen alustaminen.
Tallenteen tallennuspaikka	Tallenteen tallennuspaikan asettaminen.
Näytä kohteet	RSSI:n, ajan, SD/USB:n ja kameran tilan näytön asettaminen näytölle ja tallennetulle videolle.

TV-järjestelmä	TV-järjestelmän valinta (Euroopassa PAL).
Järjestelmän tiedot	Järjestelmän tietojen katselu.
Hakutila-aika	Määrittää monitorilla näkyvän kameras kuvan kiertoajan.
Mykistys	Monitorin kaiuttimen kytkeminen päälle/pois.
Palauta oletusasetukset	Tehdasoletusasetusten palauttaminen.
Tallennuspv/aika	Senhetkisen tallennusajan ja -päivämäärän näyttäminen videolla.
Kirkkaus	Kuvan kirkkauden säätö.
Äänenvoimakkuus	Äänenvoimakkuuden säätö.

- Valitse päivä määrä/aika navigointipainikkeilla ja paina OK vahvistaaksesi.
  - Valitse oikealla tai vasemmalla nuolipainikkeella.
  - Säädä ylös- tai alas-nuolipainikkeella.
  - Paina OK vahvistaaksesi.
  - Paina MENU poistuaksesi.
- Valitse kieli navigointipainikkeilla ja paina OK vahvistaaksesi.
  - Valitse kieli ylös- tai alas-nuolipainikkeella.
  - Paina OK vahvistaaksesi ja poistuaksesi.
- Valitse tallennustila navigointipainikkeilla ja paina OK vahvistaaksesi.
  - Valitse "Normal" (normaali) tai "Overwrite" (Korvaa) ylös- tai alas-nuolipainikkeella.
  - Paina OK vahvistaaksesi ja poistuaksesi.

Huomautuksia:

Normal: Kun SD-kortti tai ulkoinen kovalevy on täynnä, järjestelmä lopettaa tallentamisen automaattisesti.

Overwrite: Kun SD-kortti tai ulkoinen kovalevy on täynnä, järjestelmä tallentaa uuden videon automaattisesti edellisen tallenteen päälle.

- Valitse alusta SD/USB navigointipainikkeella ja paina OK siirtyäksesi alusta SD/USB-asetukseen.
  - Paina ylös tai alas-nuolipainiketta valitaksesi "Cancel", "SD Card" tai "USB Device";
    - Cancel: peruuttaa alustuksen.
    - SD Card: formatoi SD-kortin.
    - USB-laite: alustaa ulkoisen kovalevyn (jos liitettyä)
  - Paina OK alustaaksesi.
  - Kun alustaminen on valmis, järjestelmä näyttää viestin "Format Successfully".
  - Paina OK vahvistaaksesi ja poistuaksesi.
- Valitse tallennustila navigointipainikkeilla ja paina OK siirtyäksesi eteenpäin.
  - Paina ylös tai alas-nuolipainiketta valitaksesi "SD Card" tai "USB Device";
  - Paina OK vahvistaaksesi ja poistuaksesi.
- Valitse näyttökohteet navigointipainikkeilla ja paina OK vahvistaaksesi.
  - Valitse ylös- tai alas-nuolipainikkeella.
  - Vahvista näytettävät kohteet OK-painikkeella.

- RSI: Signaalin vahvuuden kuvake.
  - SD:n/USB:n tila: Ilmaisee, onko järjestelmään asennettu SD-kortti tai ulkoinen kovalevy.
  - Kamera: Kameran nimen kuvakkeet.
- Kun olet tehnyt asetukset, paina MENU-painiketta vahvistaaksesi ja poistuaksesi.
  8. Valitse TV-järjestelmä navigointipainikkeilla ja paina OK vahvistaaksesi.
    - Paina ylös- tai alas-painiketta valitaksesi NTSC tai PAL (Euroopassa).
    - Paina OK vahvistaaksesi ja poistuaksesi.
  9. Valitse järjestelmän tiedot navigointipainikkeilla ja paina OK siirtyäksesi eteenpäin.
    - Paina OK tarkastellaksesi järjestelmän tietoja.
    - Paina MENU poistuaksesi.
  10. Valitse järjestelmän päivitys navigointipainikkeilla ja paina OK siirtyäksesi eteenpäin.
    - Valitse ylös- tai alas-nuolipainikkeilla.
    - Paina OK.
    - Paina tallenna/pysäytä video -painiketta vahvistaaksesi.
  11. Valitse hakutila-aika navigointipainikkeilla ja paina OK siirtyäksesi eteenpäin.
    - Valitse liitettyjen kameroiden hakutila-aika ylös- ja alas-painikkeilla.
    - Paina OK vahvistaaksesi ja poistuaksesi.
  12. Valitse mykistä navigointipainikkeilla ja paina OK siirtyäksesi eteenpäin.
    - Valitse "On" tai "Off" ylös- tai alas-nuolipainikkeilla.
    - Paina OK vahvistaaksesi ja poistuaksesi.
  13. Valitse palauta oletusasetukset navigointipainikkeilla ja paina OK siirtyäksesi eteenpäin.
    - Valitse "Cancel" tai "OK" ylös- tai alas-nuolipainikkeilla.
      - Cancel: Peruuttaa oletusasetusten palauttamisen.
      - OK: Palauttaa oletusasetukset.
    - Paina OK vahvistaaksesi ja poistuaksesi.
  14. Valitse kirkkaus navigointipainikkeilla ja paina OK siirtyäksesi eteenpäin.
    - Valitse kirkkaus oikealla tai vasemmalla nuolipainikkeilla.
    - Paina OK vahvistaaksesi ja poistuaksesi.
  15. Valitse äänenvoimakkuus navigointipainikkeilla ja paina OK siirtyäksesi eteenpäin.
    - Valitse äänenvoimakkuus oikealla tai vasemmalla nuolipainikkeilla.
    - Paina OK vahvistaaksesi ja poistuaksesi.

Huomaa: Äänenvoimakkuutta voidaan säätää myös live-tilassa ylös- ja alas-painikkeilla.

16. Voit palata päävalikkoon painamalla valikkopainiketta.

## Tallennus

Paina päävalikossa oikeaa nuolipainiketta valitaksesi tallennusasetukset ja vahvista painamalla OK.

### Ajastettu tallennus:

Aseta tallennuksen aloitus/lopetusaika "Timer Recording"-valikossa. Laite tallentaa automaattisesti asetetun aikavälin mukaisesti.

1. Valitse ajastettu tallennus navigointipainikkeilla ja paina OK vahvistaaksesi.
  - Paina OK siirtyäksesi ajastusvalikkoon.

Timer Recording	
Camera	All Cameras
Date	11/6/2012 Tue
Start Time	00 : 00
End Time	00 : 00
OK: Options MENU: Quit	

- Valitse ylös- tai alas-nuolipainikkeella.
  - Säädä oikealla tai vasemmalla nuolipainikkeella.
  - Paina OK vahvistaaksesi ja poistuaksesi.
2. Laite tallentaa automaattisesti asetetun aikavälin mukaisesti.
  3. Jos painat tallennus/pysäytyspainiketta tallennuksen aikana, tallennus pysähtyy.

#### Manuaalinen tallentaminen:

1. Live-valvonnan aikana voit valita kameran tallennusta varten oikealla ja vasemmalla nuolipainikkeella.
2. Paina tallenna/pysäytä video -painiketta. Ruudulla näkyy tallennuskuvake ilmaisten käynnissä olevaa tallennusta.
3. Paina samaa painiketta uudelleen pysäyttääksesi tallennuksen.

#### PIR-tallennus:

PIR-tallennus: Jos jokin kameroista havaitsee liikettä, tallennus käynnistyy.

1. Valitse PIR-tallennus navigointipainikkeilla ja paina OK vahvistaaksesi.
  - Valitse kamera ylös- tai alas-nuolipainikkeella.
  - Valitse "On" oikealla tai vasemmalla nuolipainikkeella.
  - Paina OK vahvistaaksesi ja poistuaksesi.

Huomaa: valinnan ollessa "Off"-tilassa, liikkeen havainnointi on pois päältä. Infrapunan havainnointisäde on 5 m. Yli 5 metrin päässä olevaa liikettä ei välttämättä havaita.

#### Toisto

Paina päävalikossa oikeaa nuolipainiketta valitaksesi toistoasetukset ja vahvista painamalla OK.

Huomaa: Toistoa varten laitteeseen on liitettävä SD-kortti tai ulkoinen kovalevy.

Toistotoimintoa voidaan myös käyttää live-tilassa painamalla toistopainiketta.

1. Valitse kansio ylös- tai alas-nuolipainikkeella.
2. Paina OK vahvistaaksesi ja siirtyäksesi eteenpäin.



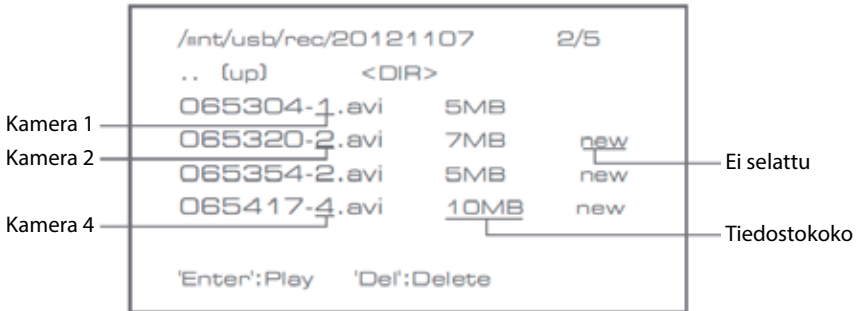

3. Valitse videotiedosto ylös- tai alas-nuolipainikkeella.
4. Paina OK toistaaksesi.



5. Kela eteen tai taaksepäin vasemmalla ja oikealla nuolipainikkeella.
6. Paina OK keskeyttääksesi toiston.
7. Paina MENU-painiketta pysäyttääksesi toiston.

#### Poista video

Paina videon toistotilassa ylös- tai alas-painiketta valitaksesi poistettavan videon tai kansion.

- Paina poista tiedosto/LCD -painiketta poistaaksesi.

Huomaa: vain tyhjä kansio voidaan poistaa.

#### Kamera

Kun lisää ylimääräisiä kameroita järjestelmään, kamerat on yhdistettävä järjestelmään, jotta järjestelmä pystyy tunnistamaan kamerat.

Paina päävalikossa oikeaa nuolipainiketta valitaksesi kamera-asetukset ja vahvista painamalla OK.

#### Yhdistäminen:

1. Paina OK siirtyäksesi yhdistämisvalikkoon.
2. Valitse kamera ylös- ja alas-painikkeilla.
3. Paina OK, jolloin seuraava ruutu avautuu.

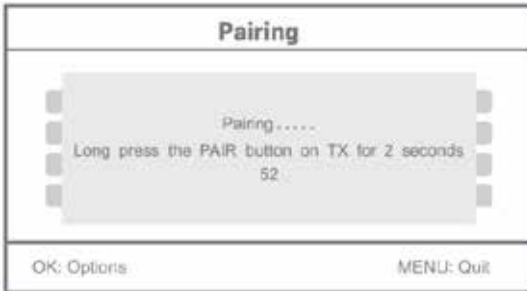

4. Paina kameran takana olevaa yhdistämisspainiketta 60 sekunnin kuluessa 2 sekunnin ajan.
5. Kun yhdistäminen onnistuu, monitorilla näkyy viesti "PAIRING OK".
6. Paina valikkopainiketta palataksesi kameravalikkoon.

Huomaa: Jos yhdistäminen epäonnistuu, toista edellä mainitut vaiheet ja varmista, että monitori ja kamera ovat enintään 2 metrin päässä toisistaan yhdistämisen aikana.

Aktiivisena:

1. Valitse aktiivinen kamera ylös- ja alas-painikkeilla ja paina OK.
2. Valitse kamera ylös- tai alas-nuolipainikkeella.
3. Valitse "On" tai "Off" vasemmalla tai oikealla painikkeella.
4. Paina OK vahvistaaksesi ja poistuaksesi.

Huomaa: vain yhdistetyt kamerat voidaan asettaa aktiivisiksi tai ei-aktiivisiksi. Kun kamera on asetettu off-tilaan, se ei näy live-näkymässä, eikä sitä voida käyttää.

PIP-asetukset:

Voit asettaa kuvan resoluution ja tallennuslaadun:

1. Valitse PIP-asetus ylös- ja alas-painikkeilla ja paina OK.
2. Valitse kamera ylös- ja alas-painikkeilla ja paina OK. Näet seuraavan ruudun.

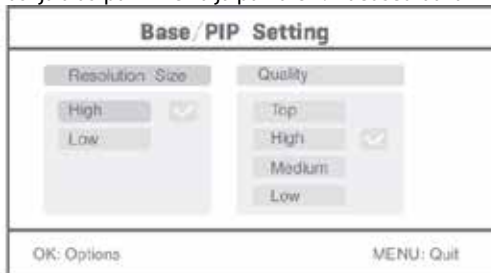

3. Valitse Resolution "Size" tai "Quality" vasemmalla tai oikealla painikkeella.
4. Valitse "Top", "High", "Medium" tai "Low".
5. Paina OK vahvistaaksesi.

6. Paina MENU vahvistaaksesi ja poistuaksesi.

Huomaa: korkea resoluutio on VGA ja matala CIF.

## Hälytys

Kun PIR-havainnointi on päällä, järjestelmä tuottaa hälytyksen liikettä havaittaessa.

1. Valitse hälytys päävalikossa ja paina OK.
2. Näytöllä näkyy PIR-havainnointi. Paina OK.
3. Valitse "On" tai "Off" ylös- ja alas-painikkeilla.
4. Paina OK vahvistaaksesi ja poistuaksesi.

Live-näkymä:

Paina neljännesosanäytön painiketta valitaksesi näkymään.



Kuva kuvassa -näkyvä



Nelinkertainen näkymä

Koko näytön näkymä

Huomaa: valitse kamera oikealla ja vasemmalla painikkeella.

Paina näyttötilan painiketta siirtyäksesi vaihtuvan kuvan näyttöön. Saatavilla on neljä vaihtoaikaa: 5 s, 10 s, 15 s, 20 s, ja 30 s, jotka voidaan valita kohdassa System > Hakutila-aika.

	Ulkoinen kovalevy on liitettynä
	SD-kortti on liitettynä
	Kameran nimi
	Senhetkinen kamera
	Tallennuksen tila
	Signaalin vahvuus

**Huolto:**

Puhdista laitetta vain kuivalla liinalla.  
Älä käytä liuottimia tai hankausaineita.

**Takuu:**

Takuu mitätöityy, mikäli laitteeseen tehdään mitä tahansa muutoksia. Emme ole myöskään vastuussa vahingoista, jotka johtuvat tämän tuotteen virheellisestä käytöstä.

**Vastuuvapauslauseke:**

Muutoksia malliin ja teknisiin ominaisuuksiin voidaan tehdä ilmoituksetta. Kaikki logot, merkit ja tuotenimet ovat niiden vastaavien omistajien tuotemerkkejä tai rekisteröityjä tuotemerkkejä ja niitä on käsiteltävä sellaisina.

**Hävittäminen:**



- Tämä tuote tulee toimittaa hävitettäväksi asianmukaiseen keräyspisteeseen. Tuotetta ei saa hävittää kotitalousjätteen mukana.
- Lisätietoja antaa jälleenmyyjä tai paikallinen jätehuollosta vastaava viranomainen.

Tämä tuote on valmistettu ja toimitettu noudattaen kaikkia sitä koskevia asetuksia ja direktiivejä, jotka ovat voimassa kaikissa Euroopan unionin jäsenvaltioissa. Se täyttää myös kaikki myyntimaassa sovellettavat vaatimukset ja määräykset. Viralliset asiakirjat ovat saatavilla pyynnöstä. Asiakirjoihin sisältyvät seuraavat, mutta näihin rajoittumatta: Vaatimustenmukaisuusvakuutus (ja tuotteen tunniste), käyttöturvallisuustiedote, tuotteen testiraportti.

Saat neuvoja ottamalla yhteyttä asiakaspalveluumme:

verkkosivun kautta: <http://www.nedis.fi/fi-fi/ota-yhteytta/yhteytslomake.htm>  
 sähköpostilla: [service@nedis.com](mailto:service@nedis.com)  
 puhelimitse: +31 (0)73-5991055 (toimistoaikoina)

NEDIS B.V., De Tweeling 28, 5215 MC 's-Hertogenbosch, ALANKOMAAT

## Introduktion:

Bevaka dina egendomar med det nya 2.4 GHz trådlösa kamerasäkerhetssystemet. LCD-monitorn på 7 tum kan stödja upp till 4 kameror och har en integrerad digital filmspelare. Kameran ger en väldigt tydlig och stadig bild med nattsyn och den teknologi som används förbättrar bildkvaliteten ännu mer. Systemet använder digital trådlös teknologi och är försett med avancerad frekvenssignalkryptering som minskar störningar som orsakas av andra program när 2.4 GHz frekvensbandet används. Denna digitala teknologi garanterar din sekretess och låter dig använda den över långa avstånd. **DET BÄSTA SOM TRÅDLÖST KAN ERBJUDA.**

Monitorn och kameran är redan parade via fabriksinställningarna. När den extra kameran CSWL1C20CBK (max. 4 kameror) läggs till systemet, hänvisas till avsnittet PARNING för kameratillägg.

- Vi rekommenderar dig att läsa denna handbok före installation/ användning av kamerasystemet.
- Förvara denna handbok på säker plats för framtida bruk.

Förpackningsinnehåll:	SAS-TRANS60 / U	SAS-TRANS61 / U	SAS-TRANS62 / U
Kamera m. fäste m. strömförsörjning	1	2	1
Skärm 7 tum	1	1	1 (m. nätverksfunktion)
Antenn	2	3	2
AV utgångskabel	1	1	1
Nätverksdongel	x	x	1

## Tekniska specifikationer:

Kamera:

Överföringsfrekvens:	2.4-2.4835 GHz~ 50 Hz
Modulering:	16QAM, QPSK, BPSK
Räckvidd:	Inomhus ±50 m, öppen yta ±150 m (beroende på lokala förhållanden)
Bildchip:	1/4 tum CMOS
Objektiv:	2.0 mm
Synfältsvinkel:	73°
Infraröd upplysning (LED):	5 M
Skydd:	IP54
Mikrofon:	mono
Arbetstemperatur:	-10°C ~ 50°C
Spänning:	5 V DC/400 mA
Mått:	132x64x57 mm (utan hållare)
Vikt:	287 g (inklusive kabel)

LCD monitor:

Mottagningsfrekvens:	2.4-2.4835 GHz~ 50 Hz
Kanaler:	4.
Storlek:	7 tum TFT/LCD
Maximal upplösning:	800 RGB (H)* 480 (V) pixlar
SD-kort:	upp till 32 GB (medföljer inte)
Videobildshastighet:	25 FPS (max.) 10 FPS (4 st kameror)
Inspelningsbildshastighet:	25 FPS per kanal
Videoupplösning:	CIF/VGA
Filmformat:	AVI
USB:	2.0
Menyspråk:	Engelska, tyska, franska och holländska
Uteffektsnivå för video:	1 Vp-p/75 Ohm
Uteffektsnivå för audio:	2Vrms@600ohm mono
Uteffektsanslutning för audio/video:	2.5 mm jack (2.5 mm kabel till 3 st RCA medföljer)
Räckvidd:	Inomhus ±50 m, öppen yta ±150 m (beroende på lokala förhållanden)
Drifttemperatur:	0°C till +40°C
Spänning:	5 V DC/650 mA
Mått:	214x157x26 mm
Vikt:	488 g

**Säkerhetsanvisningar:**

- Öppna inte kameran eller monitorn om de inte fungerar. Dessa produkter bör endast öppnas av en behörig ingenjör.
- Sänk inte ned kameran i vatten.
- Utsätt inte monitorn för vatten eller fuktighet.
- Utsätt inte monitorn eller kameran för höga temperaturer (se tekniska specifikationer).
- Installer inte systemet i närheten av starka magnetfält, som t.ex. högtalare. Detta kan påverka kvaliteten.

## Produktbeskrivning:

Kamera:



1. Infraröda LED-lampor
2. Lins
3. Passiv infraröd sensor (PIR)
4. Mikrofon
5. Fäste
6. Antenn
7. Par-knapp
8. Strömintag
9. Antennuttag
10. Länkindikator
11. Strömindikator

Monitor:



1. Högtalare
2. Fäste
3. USB-port
4. SD-kortöppning
5. AV uteffekt
6. Strömport
7. Länkindikator
8. Strömindikator
9. Spela in/avbryt video
10. Knapp för visa en fjärdedel
11. Växlare för radera fil/LCD, TV
12. Meny
13. Antenn
14. 7 tumms TFT-LCD
15. Visningsläge
16. Uppspelningsvideo
17. Ström På/Av
18. OK-knapp
19. Navigeringsknapp

## Installeringsanvisningar:

Kamera:

Kameran kan monteras på olika sätt. För takmontering används skruvgängan på kamerans ovansida. Efter att kameran monterats ansluts AC/DC-strömtillförseln till kameran och vägguttaget.

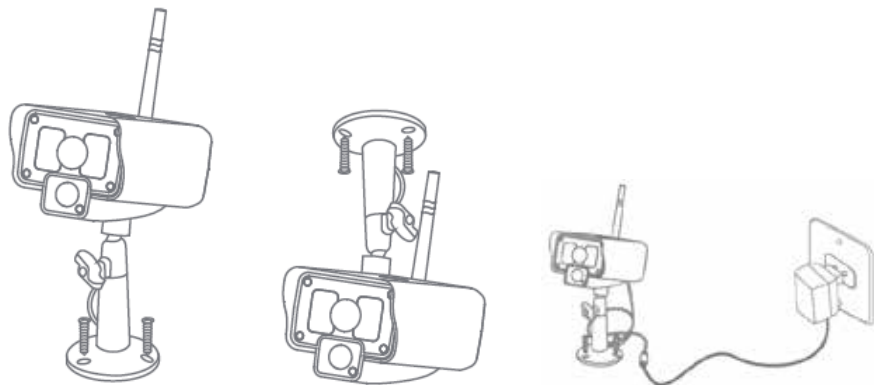

Monitor:

Monitorn kan placeras på en platt yta eller på väggen. Efter att monitorn monterats ansluts AC/DC-strömtillförseln till monitorn och vägguttaget. Kameran laddas automatiskt efter att AC/DC-strömtillförsel anslutits. Monitorn kan även anslutas till en monitor via monitorns videoutgång.

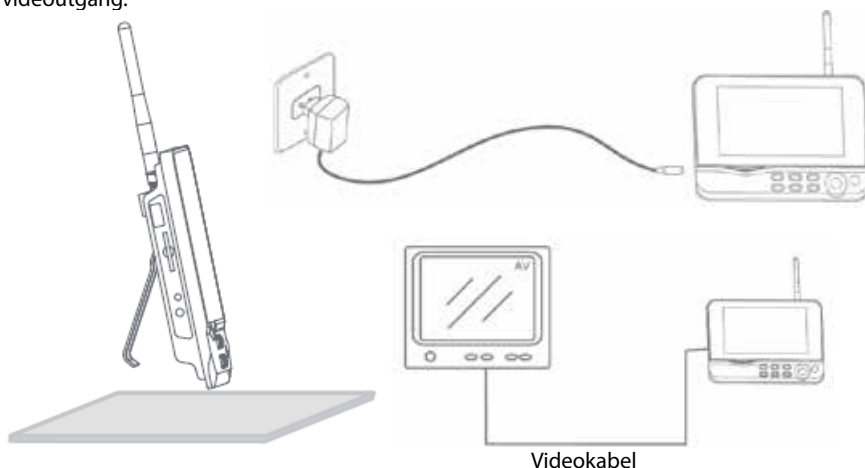



## Användarinstruktioner:

1. Sätt i ett SD-kort i monitorns SD-kortsöppning eller anslut en extern hårddiskdrift till monitorns USB-port.

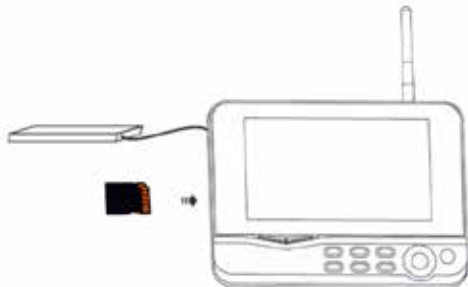

2. Tryck ned knappen on/off i ca 2 sekunder för att sätta på monitorn. Strömindikatorn bör tändas och bilden visas.
3. För systeminställningar trycker du på menyknappen för att öppna huvudmenyn. Följande skärm bör visas. Använd navigatorn, OK och menyknapparna för att navigera genom menyen.
4. Bara för SAS-TRANS62 / U: Huvudmenyn är något annorlunda. Se för specifik fjärrvisningsfunktionalitet på SAS-TRANS62 / U QIG



## System

1. Tryck ned OK för att mata in systeminställningarna. Systemet erbjuder följande alternativ:

Datum/Tid	Ställ in datum och tid.
Språk	Ställ in språk.
Inspelningsläge	Ställ in på stoppa inspelning eller spela över den första videoinspelningen när lagringsmediet är full.
Format SD/USB	Ställ in på formatera lagringsmediet.
Lagring av inspelning	Ställ in lagringsmediet.
Skärmartiklar	Ställ in för att visa SSI, Tid, SD/USB-status och kamera på skärmen och den inspelade videon.

TV-system	Välj ett TV-system (PAL för Europa).
Systeminformation	Visar systeminformation.
Scanningslägesperiod	Ställ in det cykliska visningsintervallet för kamerans övervakningsbild.
Ljudlös	Sätter på och stänger av monitorns högtalare.
Standardbelastning	Återställ fabriksinställningarna.
Spela in datum/tid	Ställ in för visning av aktuell inspelningstid och -datum på inspelningsvideon.
Ljusstyrka	Justera bildens ljusstyrka.
Volym	Justera volymen.

2. Välj datum/tid med navigeringsknappen och tryck på OK för att mata in inställningar för datum/tid.
  - Tryck på vänster eller höger pilknapp för att välja.
  - Tryck på pilknappen upp eller ned för att välja.
  - Tryck ned knappen OK för att bekräfta.
  - Tryck ned knappen MENU för att avsluta.
3. Välj språk med navigeringsknappen och tryck på OK för att mata in inställningar för språk.
  - Tryck på pilknappen upp eller ned för att välja språk.
  - Tryck ned knappen OK för att bekräfta och avsluta.
4. Välj inspelningsläge med navigeringsknappen och tryck på OK för att mata in inställningarna för inspelningsläget.
  - Tryck på pilknappen upp eller ned för att välja "Normal" eller "Overwrite".
  - Tryck ned knappen OK för att bekräfta och avsluta.

Anmärkning:

Normal: När SD-kortet eller den mobila hårddisken är fulla slutar systemet att spela in automatiskt.

Skriva över (OverWrite): När SD-kortet eller den mobila hårddisken är fulla, raderar systemet automatiskt den första videon och reserverar tillräckligt med lagringsutrymmer för nästa inspelning.

5. Välj format SD/USB med navigeringsknappen och tryck på OK för att mata in inställningarna för SD/USB.
  - Tryck på pilknapparna upp eller ned för att välja "Cancel", "SD Card" eller "USB Device";
    - Avbryt: avbryter formateringen.
    - SD-kort: formaterar SD-kortet.
    - USB-anordning: formaterar den externa hårddiskdriften (om den är ansluten)
  - Tryck ned knappen OK för att formatera.
  - Efter formateringen, visar systemet "Format Successfully", vilket betyder att formateringen lyckades.
  - Tryck ned knappen OK för att bekräfta och avsluta.

6. Välj lagring för inspelning med navigeringsknappen och tryck på OK för att mata in inställningarna för lagring för inspelning.
  - Tryck på pilknapparna upp eller ned för att välja "SD Card" eller "USB Device".
  - Tryck ned knappen OK för att bekräfta och avsluta.
7. Välj skärmartiklar med navigeringsknappen och tryck på OK för att mata in inställningarna för skärmartiklar.
  - Tryck på pilknappen upp eller ned för att välja.
  - Klicka på knappen OK för att bekräfta skärmartiklarna på bilden.
    - RSSI: Ikon för signalintensitet.
    - SD USB-status: Om SD-kortet eller mobil hårddisk är införd.
    - Kamera: Namn på kamerans ikoner.
  - Efter inställningar trycks knappen MENU ned för att bekräfta och avsluta.
8. Välj TV-system med navigeringsknappen och tryck på OK för att mata in inställningarna för TV-systemet.
  - Tryck på knappen upp eller ned för att välja NTSC eller PAL (PAL för Europa).
  - Tryck ned knappen OK för att bekräfta och avsluta.
9. Välj systeminformation med navigeringsknappen och tryck på OK för att mata in inställningarna för systeminformation.
  - Tryck på OK för att se informationen om systemet.
  - Tryck ned knappen menu för att avsluta.
10. Välj systemuppgradering med navigeringsknappen och tryck på OK för att mata in inställningarna för systemuppgradering.
  - Tryck på pilknappen upp eller ned för att välja.
  - Tryck på OK.
  - Tryck på knappen spela in/stoppa video för att bekräfta.
11. Välj scanningslägesperiod med navigeringsknappen och tryck på OK för att mata in inställningarna för scanningslägesperioden.
  - Tryck på pilknapparna upp eller ned för att välja period för att scanna de anslutna kamerorna.
  - Tryck ned knappen OK igen för att bekräfta och avsluta.
12. Välj ljudlös med navigeringsknappen och tryck på OK för att mata in inställningar för ljudlös.
  - Tryck på pilknappen upp eller ned för att välja "On" eller "Off".
  - Tryck ned knappen OK igen för att bekräfta och avsluta.
13. Välj standardbelastning med navigeringsknappen och tryck på OK för att mata in inställningarna för standardbelastning.
  - Tryck på knappen upp eller ned för att välja "Cancel" eller "OK".
    - Cancel: Standardinställningar för alternativ för avbryta.
    - OK: Återställ till standardinställningar.
  - Tryck ned knappen OK för att bekräfta och avsluta.
14. Välj ljusstyrka med navigeringsknappen och tryck på OK för att mata in inställningar för ljusstyrka.
  - Tryck på vänster eller höger pilknapp för att justera ljusstyrka.
  - Tryck ned knappen OK för att bekräfta och avsluta.

15. Välj volym med navigeringsknappen och tryck på OK för att mata in inställningar för volym.

- Tryck på vänster eller höger pilknapp för att justera volymen.
- Tryck ned knappen OK för att bekräfta och avsluta.

Observera! Volymen kan även justeras med pilknappen upp eller ned i live-view-övervakning.

16. Tryck ned meny för att återgå till huvudmenyn.

### Inspelning

Tryck ned höger pilknapp på huvudmenyn för att välja inställningar för inspelning och tryck på OK.

### Timerinspelning:

Ställ in inspelningens tider för start/stopp via menyn "Timer Recording". Apparaten spelar in automatiskt enligt inställd tid för Start/stopp.

1. Välj timerinspelning med navigeringsknappen och tryck på OK för att mata in ny inställning för tidsschema.
  - Tryck på OK för att gå till meny för timerinspelning.



- Tryck på pilknappen upp eller ned för att välja.
  - Tryck på vänster eller höger pilknapp för att justera.
  - Tryck ned knappen OK för att bekräfta och avsluta.
2. Efter inställning spelar apparaten in automatiskt enligt inställd tid för Start/stopp.
  3. Om du trycker på knappen spela in/stoppa video på apparaten under inspelningsprocessen som ställts in med timerinspelning stoppas inspelningen.

### Manuell inspelning:

1. I övervakning med live view trycks pilknapparna vänster och höger ned för att välja den kamera som ska spela in.
2. Tryck på knappen spela in/stoppa video på apparaten. Inspelningssikonen visas på skärmen, och visar att inspelningen startar.
3. Tryck ännu en gång på knappen på apparaten för att stoppa inspelningen.

### PIR-inspelning:

PIR-inspelning: Om mänsklig rörelse detekteras av någon tillgänglig kamera kan inspelning triggas igång.

1. Välj PIR-inspelning med navigeringsknappen och tryck på OK för att mata in inställningarna för PIR-inspelning.
  - Tryck på knappen upp eller ned för att välja kamera.

- Tryck på vänster eller höger pilknapp för att välja "On".
- Tryck ned knappen OK för att bekräfta och avsluta.

OBS! När "Off" är inställt är rörelsedetektionsfunktionen avstängd. Det infraröda avkänningsavståndet för PIR är 5 m. Om avståndet är längre än 5 m kanske avkänningen inte fungerar.

## Uppspelning

Tryck ned höger pilknapp på huvudmenyn för att välja inställningar för uppspelning och tryck på OK.

OBS! För uppspelningsfunktioner måste ett SD-kort vara infört eller en extern hårddiskdrift vara ansluten.

Uppspelningsfunktionen kan också nås i live view-övervakning genom ett tryck på videouppspelningsknappen.

1. Tryck på pilknappen upp eller ned för att välja mapp.
2. Tryck ned knappen OK för att bekräfta och avsluta.

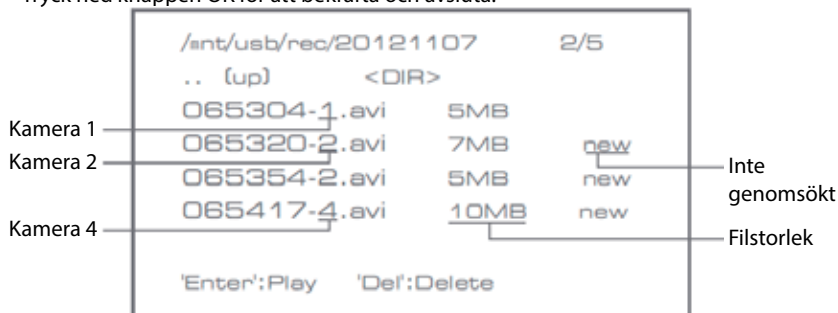

3. Tryck på pilknappen upp eller ned för att välja videofil.
4. Tryck ned knappen OK för uppspelning.



5. Tryck på vänster eller höger pilknapp för att gå bakåt/framåt i snabbspola framåt.
6. Tryck ned knappen OK igen för att pausa.
7. Tryck ned knappen MENU för att avsluta uppspelning.

## Radera video

I uppspelningläge för video trycks på pilknapp upp eller ned för att välja video eller videomapp som ska raderas.

- Tryck på knappen radera fil/LCD på monitorn för att radera den.

OBS! Endast en tom mapp kan raderas som mapp.

## Kamera

När den extra kameran CSWL1C20CBK (max. 4 st) läggs till, måste kameran paras med systemet så att systemet känner igen kameran.

Tryck ned höger pilknapp på huvudmenyn för att välja kamerainställningar och tryck på OK.

## Parning:

1. Tryck på OK för att gå till menyn för parning.
2. Välj kamera med pilknapparna upp och ned.
3. Tryck ned OK. Följande skärm visas.



4. Tryck ned knappen för parning inom 60 sekunder på kamerans baksida.
5. Efter genomförd parning av kamera och monitor, visar monitorn PAIRING OK.
6. Tryck ned knappen meny för att komma till kameramenyn.

OBS! Om parning misslyckas, försök en gång till med stegen ovan och kontrollera att avståndet mellan kamera och monitor inte är mer än 2 meter under parningen.

## Aktiv:

1. Välj aktiv med pilknappen ned och tryck på OK.
2. Tryck på pilknappen upp eller ned för att välja kamera.
3. Tryck på vänster eller höger pilknapp för att välja "On" eller "Off".
4. Tryck ned knappen OK för att bekräfta och avsluta.

OBS! Endast parade kameror kan ställas in som aktiva eller inte aktiva. Om en kamera är inställd på av kan den inte ses i live view, spela in o.s.v.

## PIP-inställningar:

Ställ in bildstorlek och inspelningskvalitet.

1. Välj PIP-inställningar med pilknapparna upp eller ned och tryck på OK.
2. Välj kamera med pilknapparna upp eller ned och tryck på OK. Följande skärm visas.

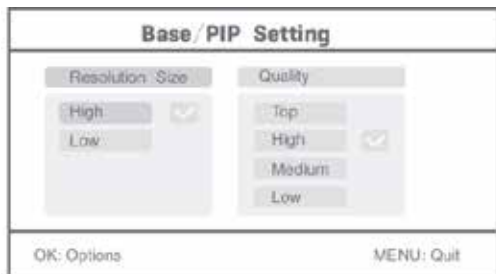

3. Tryck på vänster eller höger pilknapp för att välja "Resolution Size" eller "Quality".
4. Tryck på pilknappen upp eller ned för att välja "Top", "High", "Medium" eller "Low".
5. Tryck ned knappen OK för att justera.
6. Tryck ned knappen MENU för att bekräfta och avsluta.

OBS! Hög upplösningsstorlek är VGA och låg är CIF.

### Larm

När PIR-detektion är på larmar systemet när rörelse detekteras.

1. Välj larm i huvudmenyn och tryck på OK.
2. Skärmen visar PIR-detektion, tryck på OK.
3. Tryck på "On" eller "Off" med pilknapp upp eller ned.
4. Tryck ned knappen OK för att bekräfta och avsluta.

Direktvisning:

Tryck ned knappen visa fjärdedels skärm för att välj typ av visning.



Tidmärkning







Bild-i-bild-visning



Kvadratvisning

Helskrmsvisning

OBS! Använd vänster och höger pilknappar för att välja kamera.  
 Tryck ned knappen visningsläge för att komma till läget cyklisk visning. Fem cykliska intervall finns tillgängliga: 5 s, 10 s, 15 s, 20 s, och 30 s och de kan ställas in under "System" > Scanningslägesperiod i huvudmenyn.

	Mobil hårddisk införd utan problem.
	SD-kort infört utan problem.
	Kameranamn
	Aktuell kamera
	Inspelningsstatus
	Signalintensitet



**Underhåll:**

Rengör produkten endast med en torr trasa.

Använd inga rengöringsmedel som innehåller lösningsmedel eller slipmedel.

**Garanti:**

Alla ändringar och/eller modifieringar på produkten gör garantin ogiltig. Vi kan inte ta något ansvar för skador som orsakats av felaktig användning av denna produkt.

**Friskrivningsklausul:**

Utseende och specifikationer kan komma att ändras utan föregående meddelande. Alla logotyper och produktnamn är varumärken eller registrerade varumärken som tillhör sina ägare och är härmed erkända som sådana.

**Kassering:**

- Denna produkt är avsedd för separat insamling vid en lämplig återvinningscentral. Släng inte denna produkt bland vanligt hushållsavfall.
- För mer information, kontakta återförsäljaren eller lokal myndighet med ansvar för avfallshantering.

Den här produkten har tillverkats och levereras i enlighet med alla relevanta regler och direktiv som gäller för alla medlemsstater inom Europeiska Unionen. Den efterlever även alla tillämpliga specifikationer och regler i försäljningslandet.

Formell dokumentation finns att beställa på begäran. Detta omfattar, men är inte begränsat till: Deklaration om överensstämmelse (och produktidentitet), materialsäkerhetsdatablad, produkttestrapport.

Kontakta vår kundtjänst för att få hjälp:

via webbplatsen: <http://www.nedis.com/en-us/contact/contact-form.htm>

via e-post: [service@nedis.com](mailto:service@nedis.com)

via telefon: +31 (0)73-5991055 (under kontorstid)

NEDIS B.V., De Tweeling 28, 5215 MC 's-Hertogenbosch, NEDERLÄNDERNA

## Úvod:

Chraňte svůj majetek s tímto pokročilým digitálním bezdrátovým 2.4 GHz kamerovým systémem. 7" LCD monitor podporuje připojení až 4 kamer a je vybaven digitálním videorekordérem. Kamera poskytuje ostrý a stabilní obraz, je vybavena funkcí nočního vidění a moderní elektronické obvody ještě více zlepšují kvalitu obrazu. Vyspělá bezdrátová technologie 2.4GHz se šifrováním signálu eliminuje rušení, zajišťuje ochranu vašeho soukromí a umožňuje spojení na dlouhé vzdálenosti. **NEJLEPŠÍ BEZDRÁTOVÝ SYSTÉM V NAŠEM SORTIMENTU.**

Monitor a kamera jsou standardně spárovány již od výrobce. Pro přidání další kamery CSWL1C20CBK (max. 4 kamery) k systému se prosím podívejte do části PÁROVÁNÍ pro doplňkové kamery.

- Doporučujeme, abyste si přečetli tento manuál před instalací/použitím kamerového systému.
- Uložte si tento manuál na bezpečné místo k pozdějšímu nahlédnutí.

Obsah balení:	SAS-TRANS60 / U	SAS-TRANS61 / U	SAS-TRANS62 / U
Kamera s držákem a napájecím zdrojem	1	2	1
7" monitor	1	1	1 (se síťovou funkcí)
Anténa	2	3	2
Kabel výstupu AV	1	1	1
Síťový přijímač	x	x	1

## Technické údaje:

Kamera:

Přenosová frekvence:	2.4 – 2.4835 GHz digitální
Modulace:	16QAM, QPSK, BPSK
Rozsah:	Uvnitř ± 50 m, v otevřeném prostoru ±150 m (v závislosti na místních podmínkách)
Obrazový senzor:	1/4" CMOS
Objektiv:	2.0 mm
Zorný úhel:	73°
Infračervený dosvit (LED):	5 M
Ochrana:	IP54
Mikrofon:	monofonní
Rozsah provozních teplot:	-10°C ~ 50°C
Napájení:	5 V DC/400 mA
Rozměry:	132 x 64 x 57 mm (bez držáku)
Hmotnost:	287 g (včetně kabelu)

LCD monitor:

Přijímací frekvence:	2.4 – 2.4835 GHz digitální
Kanály:	4
Velikost:	7" TFT/LCD
Max. rozlišení:	800 RGB (hor.)* 480 (vert.) obrazových bodů
SD karta:	až do 32 GB (není součástí)
Obnovovací kmitočet videa:	25 snímků za sekundu (max). 10 snímků za sekundu (4 kamery)
Obnovovací kmitočet záznamu:	25 snímků za sekundu na kanál
Rozlišení videa:	CIF/VGA
Formát videa:	AVI
USB:	2.0
Jazyk nabídky:	Angličtina, němčina, francouzština a holandština
Výstupní úroveň video:	1 Vp-p/75 Ohm
Výstupní úroveň audio:	2 V rms při 600 Ω monofonní
Zvukový/video výstupní konektor:	2.5 mm konektor (kabel 2.5 mm na 3 x CINCH součástí výrobku)
Rozsah:	Uvnitř ± 50 m, v otevřeném prostoru ±150 m (v závislosti na místních podmínkách)
Rozsah provozních teplot:	0 °C až +40 °C
Napájení:	5 V DC/650 mA
Rozměry:	214x157x26 mm
Hmotnost:	488 g

**Bezpečnostní opatření:**

- V případě poruchy kamery ani monitor nerozebírejte. Servis a úpravy mohou být prováděny pouze kvalifikovaným technikem.
- Neponořujte kameru do tekutin.
- Nevystavujte monitor vysokým teplotám nebo vlhkosti.
- Nevystavujte monitor nebo kameru vysokým teplotám (viz technické údaje).
- Neinstalujte systém v blízkosti silných magnetických polí jako je např. reproduktor. Tím by mohl být ovlivněn kvalitní provoz systému.

## Popis výrobku:

Kamera:



1. Infračervené LED
2. Objektivy
3. Infračervený senzor PIR
4. Mikrofon
5. Držák
6. Anténa
7. Párovací tlačítko
8. Vstup napájení
9. Anténní konektor
10. Indikátor propojení
11. Indikátor zapnutí

Monitor:



1. Reproduktor
2. Držák
3. USB port
4. Slot pro paměťovou SD kartu
5. AV výstup  
Pouze pro SAS-TRANS62 /  
U: microUSB slot pro síťový  
přijímač
6. Napájecí port
7. Indikátor propojení
8. Indikátor zapnutí
9. Záznam/zastavení videa
10. Tlačítko výběru zobrazení
11. Vymazání souboru/přepínač  
LCD, TV
12. Nabídka
13. Anténa
14. 7" TFT-LCD displej
15. Režim zobrazení
16. Přehrávání videa
17. Tlačítko zapnutí/vypnutí
18. OK tlačítko
19. Navigační tlačítko

## Pokyny k instalaci:

Kamera:

Kamera může být upevněna několika způsoby. Pro upevnění na strop použijte šroubový závit v horní části kamery. Po upevnění kamery připojte AC/DC napájecí zdroj ke kameře a do síťové zásuvky.

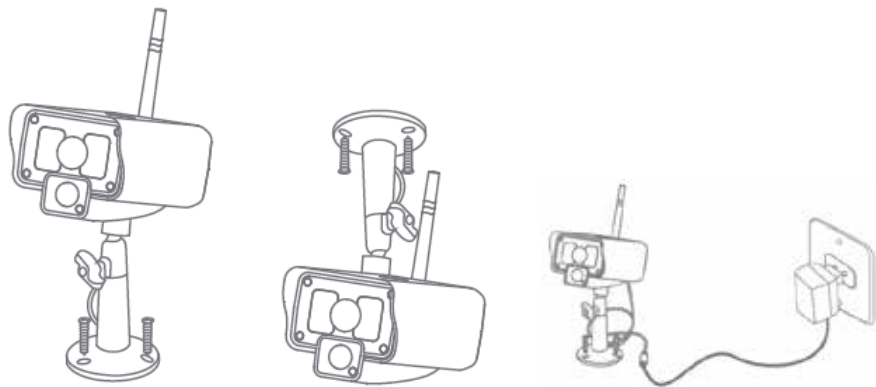

Monitor:

Monitor může být umístěn na rovném povrchu nebo zavěšen za zeď. Po upevnění monitoru připojte AC/DC napájecí zdroj k monitoru a do síťové zásuvky. Kamera bude napájena automaticky po připojení k AC/DC napájecímu zdroji. Volitelné: Monitor může být připojen k monitoru k jeho video výstupu.

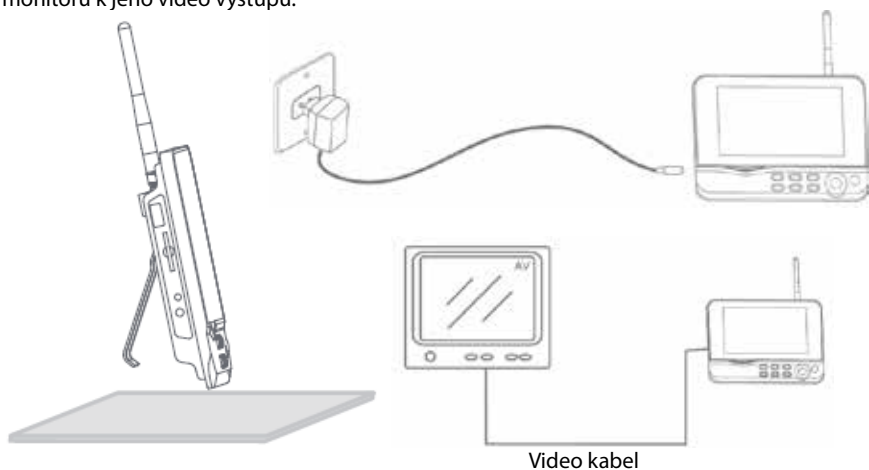

## Pokyny k použití:

1. Vložte SD kartu do slotu monitoru. Nebo připojte externí jednotku pevného disku k USB portu monitoru.

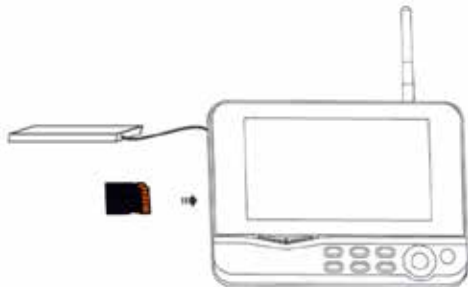

2. K zapnutí monitoru stisknete asi na 2 sekundy tlačítko zapnutí/vypnutí. Indikátor zapnutí by se měl rozsvítit a na monitoru by se měl objevit obraz.
3. K nastavení systému stisknete tlačítko nabídky (menu) k jejímu otevření. Měla by se objevit následující obrazovka. K pohybu po nabídce použijte navigační tlačítko, OK a nabídku (menu).
4. Pouze pro SAS-TRANS62 / U: Hlavní nabídka je mírně odlišná. Informace o funkci vzdáleného sledování najdete ve stručné instalační příručce pro SAS-TRANS62 / U.



## Systém

1. Stisknete OK k vstupu do nastavení systému. Nastavení systému nabízí následující volby:

Date/Time	Nastavení času a datumu.
Language	Nastavení jazyka.
Record Mode	Nastavuje zastavení záznamu nebo přepsání první videonahrávky je-li paměťové médium zaplněno.
Format SD/USB	Formátuje paměťové médium.
Storage for Recording	Nastavuje paměťové médium pro záznam.
Display Items	Nastavuje zobrazení RSSI, času, stavu SD/USB a kamery na obrazovce a zaznamenané video.

TV System	Vybírá TV systém (v Evropě PAL).
System Information	Zobrazuje systémové informace.
Scan Mode Period	Nastavuje cyklický interval zobrazení monitorovacího obrazu kamery.
Mute	Zapíná/vypíná reproduktor na monitoru.
Load Default	Vrací nastavení provedené výrobcem.
Record Date/Time	Nastavuje zobrazení aktuálního záznamového času a datumu záznamu.
Brightness	Nastavuje jas obrazu.
Volume	Nastavuje hlasitost.

2. Zvolte datum/čas pomocí navigačního tlačítka a stiskněte OK k vložení těchto hodnot.
  - Stiskněte levé nebo pravé tlačítko s šipkou k výběru.
  - Stiskněte tlačítko nahoru nebo dolů s šipkou k nastavení.
  - Stiskněte OK tlačítko k potvrzení.
  - Stiskněte MENU tlačítko k opuštění.
3. Zvolte jazyk navigačním tlačítkem a stiskněte OK k vstupu do nastavení jazyka.
  - Stiskněte tlačítko nahoru nebo dolů k výběru jazyka.
  - Stiskněte OK tlačítko k potvrzení a opuštění této nabídky.
4. Zvolte navigačním tlačítkem režim záznamu a stiskněte OK k vstupu do nastavení režimu záznamu.
  - Stiskněte tlačítko s šipkou nahoru nebo dolů k volbě „Normal“ nebo „Overwrite“.
  - Stiskněte OK tlačítko k potvrzení a opuštění této nabídky.

#### Poznámky:

**Normal (normální):** Je-li SD karta nebo přenosný HDD zaplněn, systém automaticky zastaví záznam.

**Overwrite (přepsání):** Je-li SD karta nebo přenosný HDD zaplněn systém automaticky vymaže první video a zajistí dostatečnou paměť pro další záznam.

5. Zvolte formátování SD/USB navigačním tlačítkem a stiskněte OK k vstupu do nastavení formátování SD/USB.
  - Stiskněte tlačítko s šipkou nahoru nebo dolů k výběru „Cancel“, „SD Card“ nebo „USB Device“;
    - Cancel: Zruší formátování.
    - SD Card (SD karta): Proveďte formátování SD karty.
    - USB Device (USB zařízení): Zformátuje externí HDD (je-li připojen).
  - Stiskněte OK tlačítko k formátování.
  - Po formátování se objeví zpráva „Format Successfully“, která indikuje, že formátování správně proběhlo.
  - Stiskněte OK tlačítko k potvrzení a opuštění této nabídky.
6. Zvolte paměťové úložiště pro záznam pomocí navigačního tlačítka a stiskněte OK k vstupu do nastavení paměťového úložiště pro záznam.
  - Stiskněte tlačítko s šipkou nahoru nebo dolů k výběru „SD Card“ nebo „USB Device“.
  - Stiskněte OK tlačítko k potvrzení a opuštění této nabídky.

7. Zvolte zobrazení displeje navigačním tlačítkem a stiskněte OK k vstupu do nastavení displeje.
    - K výběru nastavení stiskněte tlačítko s šipkou nahoru nebo dolů.
    - Stiskněte OK tlačítko k potvrzení nastavení zobrazení displeje.
      - RSSI: Ikona intenzity signálu.
      - SD USB status (stav SD, USB): Oznamuje vložení SD karty nebo připojení HDD.
      - Kamera: Ikony názvu kamery.
    - Po provedení nastavení stiskněte MENU k potvrzení a opuštění této nabídky.
  8. Zvolte navigačním tlačítkem TV systém a stiskněte OK k vstupu do nastavení televize.
    - Stiskněte tlačítko nahoru nebo dolů k výběru NTSC nebo PAL (PAL je pro Evropu).
    - Stiskněte OK tlačítko k potvrzení a opuštění této nabídky.
  9. Zvolte pomocí navigačního tlačítka systémové informace a stiskněte OK k vstupu do nastavení systémové informace.
    - Stiskněte OK k zobrazení informací o systému.
    - Stiskněte menu tlačítko k opuštění.
  10. Zvolte pomocí navigačního tlačítka upgrade systému a stiskněte OK k vstupu do nastavení upgrade systému.
    - K výběru nastavení stiskněte tlačítko s šipkou nahoru nebo dolů.
    - Stiskněte OK.
    - Stiskněte tlačítko záznamu/zastavení videa k potvrzení.
  11. Zvolte pomocí navigačního tlačítka Scan mode period a stiskněte OK k vstupu do nastavení doby cyklického střídání obrazu.
    - Stiskněte tlačítko s šipkou nahoru nebo dolů k výběru doby cyklického zobrazení připojených kamer.
    - Stiskněte znovu OK tlačítko k potvrzení a opuštění této nabídky.
  12. Zvolte pomocí navigačního tlačítka mute (vypnutí zvuku) a stiskněte OK k vstupu do nastavení vypnutí zvuku.
    - Stiskněte tlačítko s šipkou nahoru nebo dolů k výběru „On“ nebo „Off“.
    - Stiskněte znovu OK tlačítko k potvrzení a opuštění této nabídky.
  13. Zvolte Load default (nastavení standardních hodnot) pomocí navigačního tlačítka a stiskněte OK k vstupu do nastavení standardních hodnot.
    - Stiskněte tlačítko nahoru nebo dolů k výběru „Cancel“ nebo „OK“.
    - Cancel: Standardní hodnoty nastavené výrobcem nebudou načteny.
    - OK: Provede nastavení standardními hodnotami od výrobce.
    - Stiskněte OK tlačítko k potvrzení a opuštění této nabídky.
  14. Zvolte pomocí navigačního tlačítka jas a stiskněte OK k vstupu do nastavení jasu.
    - Stiskněte levé nebo pravé tlačítko s šipkou k nastavení jasu.
    - Stiskněte OK tlačítko k potvrzení a opuštění této nabídky.
  15. Zvolte pomocí navigačního tlačítka volume (hlasitost) a stiskněte OK k vstupu do nastavení hlasitosti.
    - Stiskněte levé nebo pravé tlačítko s šipkou k nastavení hlasitosti.
    - Stiskněte OK tlačítko k potvrzení a opuštění této nabídky.
- Poznámka: Hlasitost může být také nastavena tlačítky s šipkou nahoru a dolů při živém monitorování.
16. Stiskněte menu k návratu do hlavní nabídky.



## Záznam

Stiskněte pravé tlačítko s šipkou v hlavní nabídce k výběru nastavení záznamu a stiskněte OK.

### Záznam s časovačem:

Nastavte čas spuštění/zastavení záznamu v nabídce „Timer Recording“. Záznam se automaticky spustí v nastaveném času spuštění/zastavení záznamu.

1. Pomocí navigačního tlačítka zvolte timer recording (záznam s časovačem) a stiskněte OK k vstupu do nastavení nového plánovaného záznamu.
  - Stiskněte OK k vstupu do nabídky záznamu s časovačem.



- K výběru nastavení stiskněte tlačítko s šipkou nahoru nebo dolů.
  - Stiskněte levé nebo pravé tlačítko s šipkou k nastavení.
  - Stiskněte OK tlačítko k potvrzení a opuštění této nabídky.
2. Po provedení nastavení systém spustí automaticky záznam podle nastaveného času spuštění/zastavení záznamu.
  3. Jestliže stisknete tlačítko record/stop video je-li prováděn záznam pomocí časovače tento se zastaví.

### Ruční záznam:

1. Při živém monitorování stiskněte levé a pravé tlačítko s šipkami k výběru kamery pro videozáznam.
2. Stiskněte tlačítko record/stop video na zařízení. Ikona záznamu na obrazovce oznamuje, že záznam byl spuštěn.
3. Stiskněte znovu toto tlačítko na zařízení k zastavení záznamu.

### PIR záznam:

PIR záznam: Je-li kteroukoliv vybranou kamerou detekován pohyb, spustí se záznam.

1. Zvolte PIR recording navigačním tlačítkem a stiskněte OK k vstupu do nastavení PIR záznamu.
  - Stiskněte tlačítko s šipkou nahoru nebo dolů k výběru kamery.
  - Stiskněte levé nebo pravé tlačítko s šipkou k nastavení „On“.
  - Stiskněte OK tlačítko k potvrzení a opuštění této nabídky.

Poznámka: Je-li nastavení „Off“ detekce pohybu je vypnuta. Infračervený dosah PIR je 5 m.

Jestliže vzdálenost překročí 5 m detekce může selhat.

### Přehrávání

Stiskněte pravé tlačítko s šipkou v hlavní nabídce k výběru nastavení přehrávání a stiskněte OK.

Poznámka: K přehrávání je nutné aby byla ve slotu vložena SD karta nebo aby byl připojen externí HDD.

Přehrávání také můžete spustit při živém monitorování stiskem tlačítka playback video.

1. Stiskněte tlačítko s šipkou nahoru nebo dolů k výběru složky.
2. Stiskněte OK tlačítko k potvrzení a vstupu.

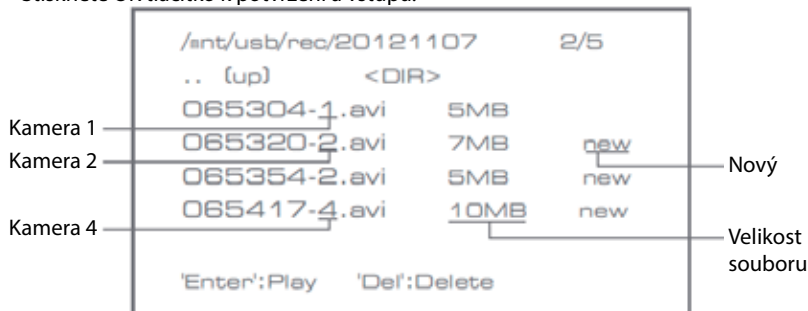

3. Stiskněte tlačítko s šipkou nahoru nebo dolů k výběru video souboru.
4. Stiskněte OK tlačítko k spuštění přehrávání.



5. Stiskněte levé nebo pravé tlačítko s šipkou k posunu vzad/vpřed při rychlém posunu vpřed.
6. Stiskněte znovu OK tlačítko k pozastavení.
7. Stiskněte MENU tlačítko k ukončení přehrávání.

### Vymazání videa

V režimu přehrávání videa stiskněte tlačítko s šipkou nahoru nebo dolů k výběru videa nebo složky videa k vymazání.

- Stiskněte tlačítko delete file/LCD na monitoru k vymazání.

Poznámka: Složku lze vymazat jestliže je prázdná.

### Kamera

U přidávání další kamery CSWL1C20CBK (max. 4) musí být kamera spárována se systémem, aby byla rozpoznána.

Stiskněte pravé tlačítko s šipkou v hlavní nabídce k výběru nastavení kamery a stiskněte OK.

## Párování:

1. Stiskněte OK k vstupu do nabídky párování.
2. Vyberte kameru tlačítky s šípkami nahoru a dolů.
3. Stiskněte OK objeví se následující obrazovka.

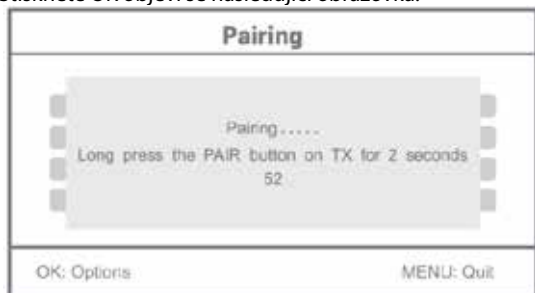

4. Stiskněte tlačítko pair do 60 sekund na 2 sekundy na zadní straně kamery.
5. Po úspěšném párování kamera a monitoru se na obrazovce objeví zpráva PAIRING OK.
6. K návratu do nabídky kamery stiskněte tlačítko menu.

Poznámka: Jestliže nebylo párování úspěšné, proveďte znovu výše uvedené kroky a ujistěte se, že jsou monitor a kamera do 2 metrů od sebe při procesu párování.

## Aktivace:

1. Zvolte active tlačítkem s šípkou dolů a stiskněte OK.
2. Stiskněte tlačítko s šípkou nahoru nebo dolů k výběru kamery.
3. Stiskněte levé nebo pravé tlačítko s šípkou k výběru nastavení „On“ nebo „Off“.
4. Stiskněte OK tlačítko k potvrzení a opuštění této nabídky.

Poznámka: Aktivovat či deaktivovat lze pouze párované kamery. Je-li nastavení kamery off nemůže být použita pro živé monitorování záznam apod..

## Nastavení PIP:

Nastavte rozlišení obrazu a kvalitu záznamu.

1. Zvolte nastavení PIP tlačítky s šípkami nahoru a dolů a stiskněte OK.
2. Vyberte kameru tlačítky s šípkami nahoru a dolů a stiskněte OK. Objeví se následující obrazovka.

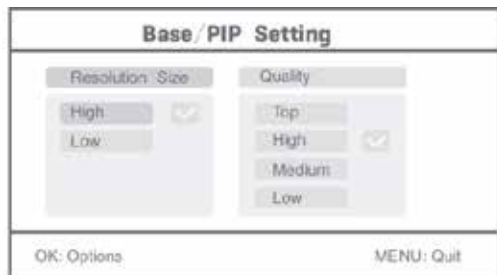

3. Stiskněte levé nebo pravé tlačítko s šípkou k výběru „Resolution Size“ nebo „Quality“.
4. Stiskněte tlačítko s šípkou nahoru nebo dolů k výběru „Top“, „High“, „Medium“ nebo „Low“.

5. Stiskněte OK tlačítko k nastavení.
  6. Stiskněte MENU tlačítko k potvrzení a opuštění této nabídky.
- Poznámka: Vysoká velikost rozlišení je VGA a nízká je CIF.

## Alarm

Je-li zapnuta detekce pohybu PIR systém upozorní na pohyb alarmem.

1. Zvolte v hlavní nabídce alarm a stiskněte OK.
2. Na obrazovce se objeví PIR detekce, stiskněte OK.
3. Stiskněte „On“ nebo „Off“ pomocí tlačítka s šipkou nahoru a dolů.
4. Stiskněte OK tlačítko k potvrzení a opuštění této nabídky.

Živé monitorování:

Stiskněte tlačítko výběru zobrazení k nastavení obrazu.









Zobrazení obrazu v obrazu



Čtyřnásobný formát zobrazení

Zobrazení přes celou obr

Poznámka: Použijte levé a pravé tlačítko s šipkou k výběru kamery. Stiskněte tlačítko režimu zobrazení display mode k vstupu do cyklického režimu obrazu. K dispozici máte pět cyklických časových intervalů: 5s, 10s, 15s, 20s, a 30s toto nastavení lze provést v nabídce System > Scan Mode Period v hlavní nabídce.

	Přenosný HDD byl úspěšně vložen
	SD karta byla úspěšně vložena
	Název kamery
	Aktuální kamera
	Stav záznamu
	Intenzita signálu

#### Údržba:

Výrobek čistíte pouze suchým hadříkem.  
Nepoužívejte čisticí rozpouštědla ani abrazivní čisticí prostředky.

#### Záruka:

Při provedení jakýchkoli změn a/nebo úprav výrobku záruka zaniká. Při nesprávném používání tohoto výrobku výrobce nenese odpovědnost za vzniklé škody.

#### Vyloučení zodpovědnosti:

Design a specifikace výrobku mohou být změněny bez předchozího upozornění. Všechna loga a obchodní názvy jsou registrované obchodní značky příslušných vlastníků a jsou chráněny zákonem.

#### Likvidace:



- Likvidaci tohoto produktu provádějte v příslušné sběrně.  
Nevyhazujte tento výrobek s komunálním odpadem.
- Pro více informací se obraťte na prodejce nebo místní orgány odpovědné za nakládání s odpady.

Tento produkt byl vyroben a je dodáván v souladu se všemi příslušnými nařízeními a směrnici platnými ve všech členských státech Evropské Unie. Splňuje také veškeré relevantní specifikace a předpisy státu, ve kterém se prodává.

Oficiální dokumentaci lze získat na vyžádání. Patří sem např: Prohlášení o shodě (a identifikace produktu), materiálový bezpečnostní list, zpráva o testování produktu.

V případě dotazů kontaktujte naše oddělení služeb zákazníkům:

Webové stránky: <http://www.nedis.com/en-us/contact/contact-form.htm>

E-mail: [service@nedis.com](mailto:service@nedis.com)

Telefon: +31 (0)73-5991055 (během otevírací doby)

NEDIS B.V., De Tweeling 28, 5215 MC 's-Hertogenbosch, NIZOZEMSKO

## Introducere:

Supravegheați-vă proprietățile cu acest nou sistem de cameră de luat vederi de securitate, digitală, wireless, de 2,4 GHz. Monitorul LCD 7" poate suporta până la 4 camere și acesta are un video recorder digital integrat. Camera oferă o imagine foarte clară și stabilă, cu vedere pe timp de noapte, iar tehnologia utilizată îmbunătățește și mai mult calitatea imaginii.

Sistemul utilizează tehnologia digitală wireless și este dotat cu funcții avansate de criptare a semnalului frecvenței, ceea ce reduce interferența cauzată de alte aplicații care utilizează banda de frecvență de 2,4 GHz. Această tehnologie digitală vă protejează viața privată și vă permite să o utilizați pe o distanță foarte mare. **CEL MAI BUN SISTEM WIRELESS EXISTENT.**

Monitorul și camera sunt alăturate deja din fabrică. Atunci când adăugați o cameră suplimentară CSWL1C20CBK (maxim 4 camere) sistemului, vă rugăm să consultați secțiunea **ALĂTURARE** pentru adăugarea acestora.

- Vă recomandăm să citiți acest manual anterior instalării / utilizării sistemului de cameră de luat vederi.
- Păstrați acest manual într-un loc sigur pentru referințe viitoare.

Conținut ambalaj:	SAS-TRANS60 / U	SAS-TRANS61 / U	SAS-TRANS62 / U
Cameră cu suport și PSU	1	2	1
Monitor 7"	1	1	1 (cu funcție de rețea)
Antenă	2	3	2
Cablu de rețea AV	1	1	1
Mufă dongle de rețea	x	x	1

## Specificații tehnice:

Camera:

Frecvența de transmitere:	2,4-2,4835 GHz digital
Modulație:	16QAM, QPSK, BPSK
Raza:	Interior ±50 m, câmp deschis ±150 m (în funcție de condițiile locale)
Chip imagine:	1/4" CMOS
Lentile:	2,0mm
Unghi de vedere:	73°
Iluminare cu infraroșii (LED):	5 M
Protecție:	IP54
Microfon:	mono
Temperatură de funcționare:	-10°C ~ 50°C
Tensiune:	5 V CC / 400 mA
Dimensiuni:	132 x 64 x 57 mm (fără consolă)
Greutate:	287 g (inclusiv cablul)

### Monitor LCD:

Frecvență de recepționare:	2,4-2,4835 GHz digital
Canale:	4
Dimensiune:	7" TFT/LCD
Rezoluție maximă:	800 RGB (H)* 480 (V) pixeli
Card SD:	până la 32 GB (neinclus)
Frecvența cadrelor video:	25 fps (max.) 10 fps (4x camere)
Frecvența cadrelor pentru înregistrare:	25 fps pe canal
Rezoluție video:	CIF/VGA
Format video:	AVI
USB:	2,0
Limba meniului:	engleză, germană, franceză și olandeză
Nivel ieșire video:	1 Vp-p/75 Ohm
Nivel ieșire audio:	2Vrms@600ohm mono
Conector ieșire audio / video:	mufă jack 2,5 mm (inclusiv cablu de 2,5 mm la 3 x RCA)
Raza:	Interior ±50 m, câmp deschis ±150 m (în funcție de condițiile locale)
Temperatura de funcționare:	de la 0°C la +40°C
Tensiune:	5 V CC / 650 mA
Dimensiuni:	214x157x26 mm
Greutate:	488 g

### Precauții de siguranță:

- Nu deschideți camera sau monitorul în cazul apariției unei defecțiuni. Aceste produse trebuie deschise doar de un inginer calificat.
- Nu scufundați camera în lichide.
- Nu expuneți monitorul la apă sau umiditate.
- Nu expuneți monitorul sau camera sau temperaturi ridicate (a se vedea specificațiile tehnice).
- Nu instalați sistemul în apropierea câmpurilor magnetice puternice, cum ar fi o boxă. Aceasta i-ar putea afecta calitatea.

### Descrierea produsului:

Camera:

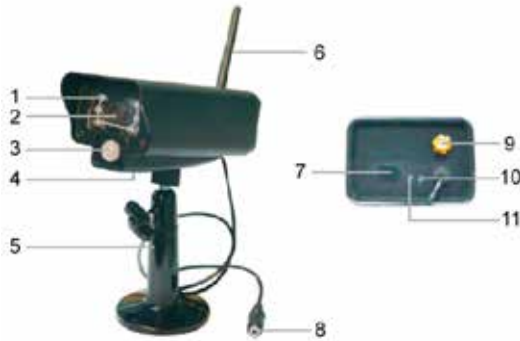

1. LED-uri cu infraroșii
2. Lentile
3. Senzor cu infraroșii PIR
4. Microfon
5. Consolă
6. Antenă
7. Buton alăturare
8. Mufă alimentare cu electricitate
9. Doză antenă
10. Indicator legătură
11. Indicator alimentare cu electricitate

Monitor:



1. Difuzor
2. Consolă
3. Port USB
4. Slot Card SD
5. Ieșire AV
6. Port alimentare cu electricitate
7. Indicator legătură
8. Indicator alimentare cu electricitate
9. Înregistrare / oprire video
10. Buton afișare patru camere
11. Ștergere fișier / Întrerupător LCD, TV
12. Meniu
13. Antenă
14. TFT-LCD 7"
15. Mod afișare
16. Redare video
17. Pornire / Oprire
18. Buton OK
19. Buton navigare



### Instrucțiuni de instalare:

Camera:

Camera poate fi montată în mai multe moduri. Pentru montarea pe tavan, utilizați șuruburile care se înfiletează în partea superioară a camerei. După montarea camerei, conectați cablul de alimentare cu electricitate CA / CC la cameră și la priza de perete.

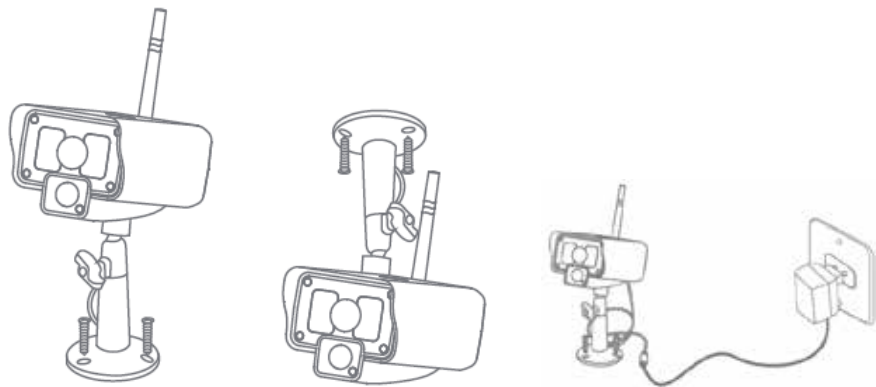

Monitor:

Monitorul poate fi pus pe o suprafață plană sau montat pe perete. După amplasarea monitorului, conectați cablul de alimentare cu electricitate CA / CC la monitor și la priza de perete. Camera se va porni automat după conectarea cablului de alimentare cu electricitate CA / CC. Opțional, monitorul poate fi conectat la un alt monitor cu ajutorul ieșirii video a acestuia.

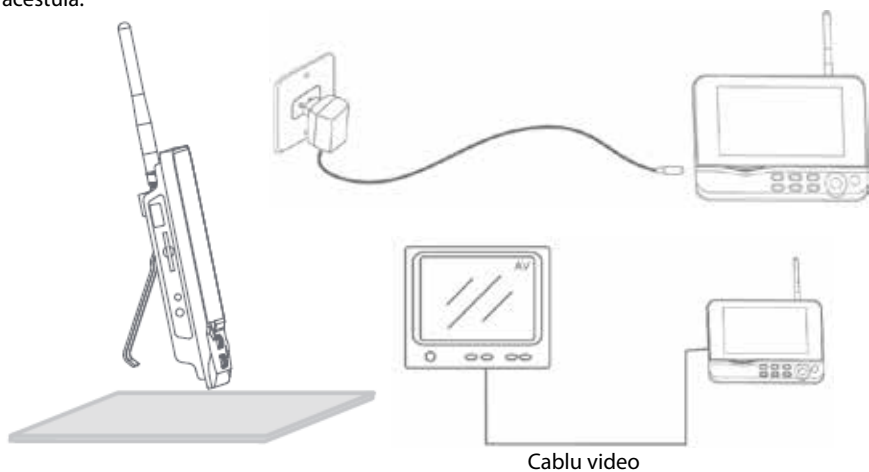

## Instrucțiuni de utilizare:

1. Introduceți un card SD în slotul pentru cardul SD al monitorului. Sau, conectați un drive hard disk extern la portul USB al monitorului.

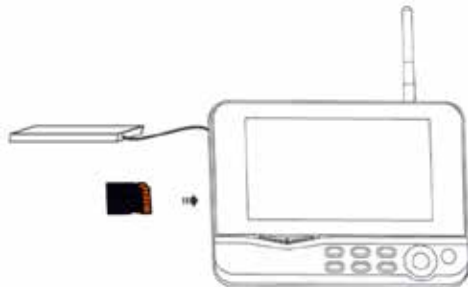

2. Apăsați butonul de pornire / oprire timp de aproximativ 2 secunde pentru a porni monitorul. Becul indicator al alimentării cu electricitate trebuie să se aprindă și va apărea imaginea.
3. Pentru setările sistemului, apăsați butonul meniu pentru a deschide meniul principal. Trebuie să apară următorul ecran. Utilizați butoanele pentru navigare, OK și meniu pentru a naviga prin meniu.
4. Numai pentru SAS-TRANS62 / U: Meniul principal este ușor diferit. Vă rugăm să consultați SAS-TRANS62 / U QIG pentru funcționalitatea specifică de vizualizare de la distanță.



## Sistemul

1. Apăsați OK pentru a intra în setările sistemului. Sistemul are următoarele opțiuni:

Data / ora	Setați data și ora.
Limba	Setați limba.
Mod înregistrare	Setați modul de înregistrare, pentru a opri înregistrarea sau pentru a suprascrie peste prima înregistrare video atunci când mediul de arhivare este plin.
Format SD/USB	Setați formatul mediului de arhivare.
Arhivare pentru înregistrare	Setați mediul de arhivare.

Articole afișare	Setați aceasta pentru a afișa RSSI, Ora, starea SD/USB și camera pe ecran și filmul înregistrat.
Sistem TV	Selectați un sistem TV (PAL pentru Europa).
Informații despre sistem	Indică informațiile despre sistem.
Perioadă Mod Scanare	Setați intervalul de afișare ciclică a imaginii monitorizate pe cameră.
Silențios	Pornește / oprește boxa monitorului.
Încărcare setări din fabrică	Resetează setările automate, din fabrică.
Data / ora înregistrării	Setați aceasta pentru a afișa ora și data curentă de înregistrare pe filmul înregistrat.
Luminozitate	Reglați luminozitatea imaginii.
Volum	Reglați volumul.

2. Selectați data / ora cu ajutorul butonului de navigare și apăsați OK pentru a intra în setările de dată / oră.
  - Apăsați butonul săgeata stânga sau dreapta pentru a selecta.
  - Apăsați butonul săgeată sus sau jos pentru a seta.
  - Apăsați butonul OK pentru a confirma.
  - Apăsați butonul MENU pentru a ieși.
3. Selectați limba cu ajutorul butonului de navigare și apăsați OK pentru a intra în setările de limbă.
  - Apăsați butonul săgeată sus sau jos pentru a selecta limba.
  - Apăsați butonul OK pentru a confirma și a ieși.
4. Selectați modul de înregistrare cu ajutorul butonului de navigare și apăsați OK pentru a intra în setările modului de înregistrare.
  - Apăsați butonul săgeată sus sau jos pentru a selecta „Normal” sau „Overwrite”.
  - Apăsați butonul OK pentru a confirma și a ieși.

#### Comentarii:

**Normal:** Atunci când cardul SD sau hard disk-ul mobil este plin, sistemul se va opri automat din înregistrare.

**Suprascriere:** Atunci când cardul SD sau hard disk-ul mobil este plin, sistemul șterge automat primul film și își rezervă un spațiu de arhivare suficient pentru a garanta efectuarea celei mai noi înregistrări.

5. Selectați formatul SD/USB cu ajutorul butonului de navigare și apăsați OK pentru a intra în setările pentru formatul SD/USB.
  - Apăsați butonul săgeată sus sau jos pentru a selecta „Cancel”, „SD Card” sau „USB Device”;
    - Anulare: anulează formatarea.
    - Card SD: formatează cardul SD.
    - Dispozitiv USB: formatează drive-ul hard disk extern (dacă acesta este conectat)
  - Apăsați butonul OK pentru a formata:
  - După formatare, sistemul va indica „Format Successfully”, indicând că formatare a reușit.

- Apăsați butonul OK pentru a confirma și a ieși.
- 6. Selectați mediul de arhivare pentru filmul înregistrat cu ajutorul butonului de navigare și apăsați butonul OK pentru a intra în setările mediului de arhivare pentru înregistrare.
  - Apăsați butonul sus sau jos pentru a selecta „SD Card” sau „USB Device”.
  - Apăsați butonul OK pentru a confirma și a ieși.
- 7. Selectați articolele de afișare cu ajutorul butonului de navigare și apăsați butonul OK pentru a intra în setările articolelor de afișare.
  - Apăsați butonul săgeată sus sau jos pentru a selecta.
  - Click pe butonul OK pentru a confirma articolele de afișare din imagine.
    - RSSI: Icoana intensității semnalului.
    - Stare SD USB: Dacă cardul SD sau hard disk-ul mobil este introdus.
    - Camera: Icoanele cu numele camerei.
  - După setare, apăsați butonul MENU pentru a confirma și a ieși.
- 8. Selectați sistemul TV cu ajutorul butonului de navigare și apăsați OK pentru a intra în setările sistemului TV.
  - Apăsați butonul sus sau jos pentru a selecta NTSC sau PAL (PAL for Europe).
  - Apăsați butonul OK pentru a confirma și a ieși.
- 9. Selectați informațiile despre sistem cu ajutorul butonului de navigare și apăsați OK pentru a intra în setările informațiilor despre sistem.
  - Apăsați butonul OK pentru a vizualiza informațiile despre sistem.
  - Apăsați butonul menu pentru a ieși.
- 10. Selectați upgradare sistem cu ajutorul butonului de navigare și apăsați OK pentru a intra în setările de upgradare a sistemului.
  - Apăsați butonul săgeată sus sau jos pentru a selecta.
  - Apăsați butonul OK.
  - Apăsați butonul înregistrare / oprire film pentru a confirma.
- 11. Selectați perioada modului de scanare cu ajutorul butonului de navigare și apăsați OK pentru a intra în setările perioadei modului de scanare.
  - Apăsați butonul săgeată sus sau jos pentru a selecta perioada de scanare a camerelor conectate.
  - Apăsați butonul OK din nou pentru a confirma și a ieși.
- 12. Selectați modul silențios cu ajutorul butonului de navigare și apăsați OK pentru a intra în setările pentru modul silențios.
  - Apăsați butonul săgeată sus sau jos pentru a selecta „On” (Activat) sau „Off”.
  - Apăsați butonul OK din nou pentru a confirma și a ieși.
- 13. Selectați încărcare setări din fabrică cu ajutorul butonului de navigare și apăsați OK pentru a intra în setările de încărcare a setărilor din fabrică.
  - Apăsați butonul sus sau jos pentru a selecta „Cancel” sau „OK”.
    - Cancel: Anulează setările automate de opțiune.
    - OK: Resetează setările din fabrică.
  - Apăsați butonul OK pentru a confirma și a ieși.
- 14. Selectați luminozitatea cu ajutorul butonului de navigare și apăsați OK pentru a intra în setările de luminozitate.
  - Apăsați butonul săgeata stânga sau dreapta pentru a regla luminozitatea.
  - Apăsați butonul OK pentru a confirma și a ieși.

15. Selectați volumul cu ajutorul butonului de navigare și apăsați OK pentru a intra în setările de volum.

- Apăsați butonul săgeata stânga sau dreapta pentru a regla volumul.
- Apăsați butonul OK pentru a confirma și a ieși.

Notă: Volumul poate fi reglat, de asemenea, cu ajutorul săgeții sus sau jos în monitorizarea în timp real.

16. Apăsați butonul meniu pentru a reveni la meniul principal.

### Înregistrare

Apăsați butonul săgeată dreapta din meniul principal pentru a selecta setările de înregistrare și apăsați OK.

### Înregistrare cronometrată:

Setați timpul de pornire / oprire a înregistrării din meniul „Timer Recording”. Dispozitivul înregistrează automat prin respectarea orei de pornire / oprire.

1. Selectați înregistrare cronometrată cu ajutorul butonului de navigare și apăsați OK pentru a intra în setările pentru un nou program.
  - Apăsați OK pentru a intra în meniul de înregistrare cronometrată.



- Apăsați butonul săgeată sus sau jos pentru a selecta.
  - Apăsați butonul stânga sau dreapta pentru a seta.
  - Apăsați butonul OK pentru a confirma și a ieși.
2. După setare, dispozitivul va înregistra automat prin respectarea orei de pornire / oprire.
  3. Dacă apăsați butonul de înregistrare / oprire film al dispozitivului în timpul procesului de înregistrare, setat la înregistrare cronometrată, înregistrarea se va opri.

### Înregistrare manuală:

1. În timpul monitorizării în timp real, apăsați butoanele săgeată stânga și dreapta pentru a selecta camera pentru înregistrarea video.
2. Apăsați butonul de înregistrare / oprire film al dispozitivului. Icoana de înregistrare se va afișa pe ecran, indicând că începe înregistrarea.
3. Apăsați butonul din nou pentru a opri înregistrarea.

### Înregistrare PIR:

Înregistrare PIR: Dacă se detectează mișcare de oameni de orice cameră accesată, se poate declanșa înregistrarea.

1. Selectați înregistrare PIR cu ajutorul butonului de navigare și apăsați OK pentru a intra în setările pentru înregistrare PIR.

- Apăsați butonul jos sau sus pentru a selecta camera.
- Apăsați butonul săgeată stânga sau dreapta pentru a selecta „On”.
- Apăsați butonul OK pentru a confirma și a ieși.

Notă: Atunci când este setat „Off”, funcția de detectare a mișcării este dezactivată. Distanța de detectare cu infraroșii a PIR este de 5 m. Dacă distanța depășește 5 m, detectarea poate să nu aibă loc.

### Redare

Apăsați butonul săgeată dreapta din meniul principal pentru a selecta setările de redare și apăsați OK.

Notă: pentru funcțiile de redare, nu este necesar ca un card SD să fie introdus sau ca un drive hard disk extern să fie conectat.

Funcția de redare poate fi accesată în monitorizarea în timp real prin apăsarea butonului de redare film.

1. Apăsați butonul săgeată sus sau jos pentru a selecta fișierul.
2. Apăsați butonul OK pentru a confirma și a intra.

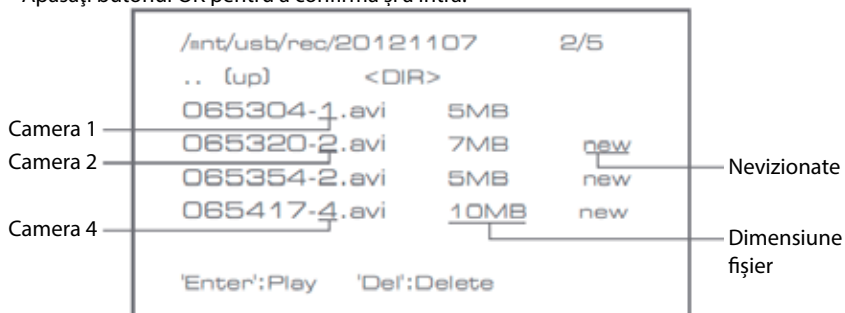

3. Apăsați butonul săgeată sus sau jos pentru a selecta fișierul video.
4. Apăsați butonul OK pentru redare.



5. Apăsați butonul săgeată stânga sau dreapta pentru a merge înainte / înapoi în mod rapid.
6. Apăsați butonul OK din nou pentru a face pauză.
7. Apăsați butonul MENU pentru a ieși din modul redare.

### Ștergere film

În modul redare video, apăsați butonul săgeată sus sau jos pentru a selecta filmul sau directorul video care va fi șters.

- Apăsați butonul ștergere fișier / LCD de pe monitor pentru a-l șterge.

Notă: numai un director gol se poate șterge în totalitate.

### Camera

Atunci când adăugați camera suplimentară CSWL1C20CBK (maxim 4), ea trebuie să fie alăturată sistemului pentru ca acesta să o recunoască.

Apăsați butonul săgeată dreapta din meniul principal pentru a selecta setările camerei și apăsați OK.

### Alăturare:

1. Apăsați OK pentru a intra în meniul de alăturare.
2. Selectați camera cu ajutorul butoanelor săgeată sus și jos.
3. Apăsați OK și se va afișa următorul ecran.

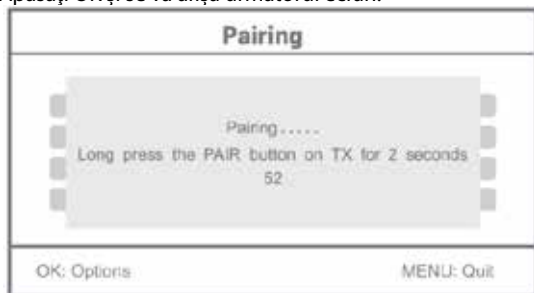

4. Apăsați butonul de alăturare în 60 de secunde, timp de 2 secunde, amplasat pe partea din spate a camerei.
5. După alăturarea reușită a camerei și monitorului, monitorul va afișa PAIRING OK.
6. Apăsați butonul meniu pentru a reveni la meniul camerei.

Notă: dacă alăturarea eșuează, refaceți etapele de mai sus și asigurați-vă că monitorul și camera nu sunt mai departe de 2 metri una de cealaltă pentru efectuarea procedurii de alăturare.

### Activ:

1. Selectați activ cu ajutorul butonului săgeată jos și apăsați OK.
2. Apăsați butonul săgeată sus sau jos pentru a selecta camera.
3. Apăsați butonul săgeată stânga sau dreapta pentru a selecta „On” sau „Off”.
4. Apăsați butonul OK pentru a confirma și a ieși.

Notă: doar camerele alăturate pot fi setate pentru a fi active sau inactive. Atunci când o cameră este setată pe dezactivat, aceasta nu poate fi utilizată pentru vizualizarea în timp real, nu poate efectua înregistrări, etc.

### Setare PIP:

Setați dimensiunea rezoluției imaginii și calitatea de înregistrare.

1. Selectați setarea PIP cu ajutorul butoanelor săgeată sus și jos și apăsați OK.
2. Selectați camera cu ajutorul butoanelor săgeată sus și jos și apăsați OK. Va apărea următorul ecran.

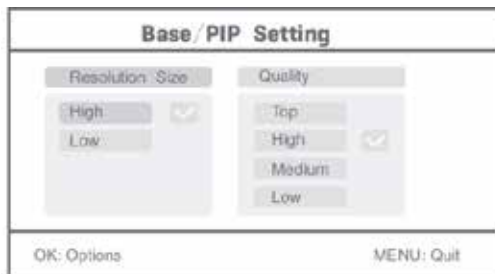

3. Apăsați butonul săgeată stânga sau dreapta pentru a selecta „Resolution Size” sau „Quality”.
4. Apăsați butonul săgeată sus sau jos pentru a selecta „Top”, „High”, „Medium” sau „Low”.
5. Apăsați butonul OK pentru a seta.
6. Apăsați butonul MENU pentru a confirma și a ieși.

Notă: dimensiunea de rezoluție înaltă este VGA și cea diminuată CIF.

### Alarmă

Atunci când este setată detectarea PIR, sistemul va emite o alarmă atunci când detectează mișcare.

1. Selectați alarmă din meniul principal și apăsați OK.
2. Ecranul va indica detectare PIR, apăsați OK.
3. Apăsați „On” (Activare) sau „Off” cu ajutorul butonului săgeată sus și jos.
4. Apăsați butonul OK pentru a confirma și a ieși.

Vizionare în timp real:

Apăsați butonul de afișare patru ecrane pentru a selecta tipul de vizionare.



Indicare oră

Imaginea în diferite moduri de vizionare











Vizionare patru camere

Vizionare ecran complet

Notă: utilizați butonul săgeată stânga și dreapta pentru a selecta o cameră. Apăsați butonul pentru modul de afișare pentru a intra în vizionare mod ciclic. Sunt disponibile cinci intervale ciclice: 5s, 10s, 15s, 20s și 30s și acestea pot fi setate în System > Perioadă Mod Scanare din cadrul mediului principal.

	Hard disk mobil introdus cu succes
	Card SD introdus cu succes
	Denumire cameră
	Cameră curentă
	Stare înregistrare
	Intensitatea semnalului

**Întreținere:**

Curățați produsul doar cu o cârpă uscată.  
Nu folosiți solvenți sau agenți de curățare abrazivi.

**Garanție:**

Orice schimbări și/sau modificări ale produsului vor anula garanția. Nu putem accepta responsabilitatea pentru daunele provocate de utilizarea incorectă a acestui produs.

**Renunțarea la răspundere:**

Designul și specificațiile produsului pot fi modificate fără o notificare prealabilă. Toate siglele mărcilor și denumirile produselor sunt mărci comerciale sau mărci comerciale înregistrate ale proprietarilor de drept și prin prezenta sunt recunoscute ca atare.

**Eliminare:**

- Acest produs a fost creat pentru colectare separată la un punct de colectare adecvat. Nu eliminați acest produs odată cu deșeurile menajere.
- Pentru mai multe informații, contactați magazinul sau autoritatea locală responsabilă pentru gestionarea deșeurilor.

Acest produs a fost fabricat și furnizat în conformitate cu toate reglementările și directivele relevante, valabile în toate statele membre ale Uniunii Europene. Acesta este, de asemenea, conform cu toate specificațiile și reglementările aplicabile în toate țările în care se vinde.

Documentația originală este disponibilă la cerere. Aceasta include, fără a se limita la acestea, următoarele: Declarația de Conformitate (și identitatea produsului), Fișa de date pentru Siguranța Materialului, raportul de testare a produsului.

Vă rugăm să contactați biroul nostru de asistență clienți:

de pe site: <http://www.nedis.com/en-us/contact/contact-form.htm>

prin e-mail: [service@nedis.com](mailto:service@nedis.com)

Prin telefon: +31 (0)73-5991055 (în timpul orelor de lucru)

NEDIS B.V., De Tweeling 28, 5215 MC 's-Hertogenbosch, Olanda

## Εισαγωγή:

Παρακολουθήστε την περιουσία σας με το νέο ψηφιακό ασύρματο σύστημα ασφαλείας 2.4 GHz. Η οθόνη LCD 7" υποστηρίζει έως και 4 κάμερες και διαθέτει ενσωματωμένη ψηφιακή συσκευή εγγραφής βίντεο. Η κάμερα προσφέρει καθαρή και σταθερή εικόνα ακόμη και τη νύχτα, ενώ η τεχνολογία που χρησιμοποιείται βελτιώνει ακόμη περισσότερο την ποιότητα εικόνας. Το σύστημα χρησιμοποιεί ψηφιακή ασύρματη τεχνολογία και διαθέτει προηγμένες δυνατότητες κρυπτογράφησης σημάτων συχνοτήτων, γεγονός που μειώνει τις παρεμβολές που προκαλούνται από άλλες εφαρμογές οι οποίες χρησιμοποιούν τη ζώνη συχνοτήτων 2.4 GHz. Αυτή η ψηφιακή τεχνολογία εξασφαλίζει το ιδιωτικό σας απόρρητο και σας επιτρέπει να χρησιμοποιείτε το σύστημα από πολύ μακρινή απόσταση. Ο,ΤΙ ΚΑΛΥΤΕΡΟ ΕΧΕΙ ΝΑ ΠΡΟΣΦΕΡΕΙ Η ΑΣΥΡΜΑΤΗ ΤΕΧΝΟΛΟΓΙΑ.

Η οθόνη και η κάμερα είναι σετ από το εργοστάσιο. Για να συνδέσετε την πρόσθετη κάμερα CSWL1C20CBK (4 κάμερες το ανώτερο) στο σύστημα, ανατρέξτε στην ενότητα ΑΝΑΓΝΩΡΙΣΗ για τη σύνδεση καμερών.

- Συνιστάται η ανάγνωση αυτού του εγχειριδίου πριν την εγκατάσταση/χρήση του συστήματος κάμερας.
- Φυλάξτε το εγχειρίδιο σε ασφαλές μέρος για μελλοντική αναφορά.

Περιεχόμενα συσκευασίας:	SAS-TRANS60 / U	SAS-TRANS61 / U	SAS-TRANS62 / U
Κάμερα με στήριγμα και PSU	1	2	1
Οθόνη 7»	1	1	1 (με λειτουργία δικτύου)
Κεραία	2	3	2
Καλώδιο εξόδου AV	1	1	1
Dongle δικτύου	x	x	1

## Τεχνικά χαρακτηριστικά:

### Κάμερα:

Συχνότητα εκπομπής:	2.4-2.4835 GHz ψηφιακή
Διαμόρφωση:	16QAM, QPSK, BPSK
Εύρος:	σε εσωτερικό χώρο ±50 m, σε εξωτερικό χώρο ±150 m (ανάλογα με τις τοπικές συνθήκες)
Τσιπ εικόνας:	1/4" CMOS
Φακός:	2.0 mm
Οπτική γωνία:	73°
Υπέρυθρος φωτισμός (LED):	5 M
Προστασία:	IP54
Μικρόφωνο:	μονοφωνικό
Θερμοκρασία λειτουργίας:	-10°C ~ 50°C
Τάση:	5 V DC/400 mA
Διαστάσεις:	132 x 64 x 57mm (χωρίς το στήριγμα)
Βάρος:	287 g (μαζί με το καλώδιο)

## Οθόνη LCD:

Συχνότητα λήψης:	2.4-2.4835 GHz ψηφιακή
Κανάλια:	4
Μέγεθος:	7" TFT/LCD
Μεγ. ανάλυση:	800 RGB (H)* 480 (V) pixels
Κάρτα SD:	έως 32 GB (δεν συμπεριλαμβάνεται)
Ρυθμός καρτέ:	25 fps (μέγ.) 10 fps (4x κάμερες)
Ρυθμός εγγραφής καρτέ:	25 fps ανά κανάλι
Ανάλυση βίντεο:	CIF/VGA
Μορφή βίντεο:	AVI
USB:	2.0
Γλώσσα μενού:	Αγγλικά, Γερμανικά, Γαλλικά και Ολλανδικά
Στάθμη εξόδου βίντεο:	1 Vr-p/75 Ohm
Στάθμη εξόδου ήχου:	2Vrms@600ohm mono
Σύνδεσμος εξόδου ήχου/ βίντεο:	υποδοχή 2.5mm (συμπ. καλώδιο 2.5mm με 3x βύσματα RCA)
Εύρος:	σε εσωτερικό χώρο ±50 m, σε εξωτερικό χώρο ±150 m (ανάλογα με τις τοπικές συνθήκες)
Θερμοκρασία λειτουργίας:	0°C έως +40°C
Τάση:	5 V DC/650 mA
Διαστάσεις:	214x157x26 mm
Βάρος:	488 g

## Προφυλάξεις ασφαλείας:

- Μην ανοίγετε την κάμερα ή την οθόνη σε περίπτωση δυσλειτουργίας. Αυτά τα προϊόντα θα πρέπει να ανοίγονται μόνο από εξειδικευμένο μηχανικό.
- Μην βυθίζετε την κάμερα σε υγρά.
- Μην εκθέτετε την οθόνη σε νερό ή υγρασία.
- Μην εκθέτετε την οθόνη ή την κάμερα σε υψηλές θερμοκρασίες (βλ. τεχνικά χαρακτηριστικά).
- Μην τοποθετείτε το σύστημα κοντά σε ισχυρά μαγνητικά πεδία, όπως π.χ. ηχεία. Ενδέχεται να επηρεαστεί η ποιότητα.

### Περιγραφή προϊόντος:

Κάμερα:

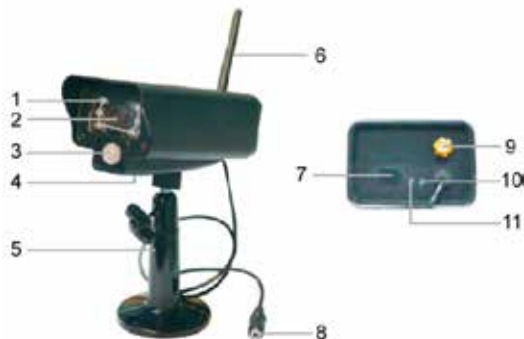

1. Υπέρυθρες λυχνίες LED
2. Φακός
3. Αισθητήρας υπερύθρων PIR
4. Μικρόφωνο
5. Στήριγμα
6. Κεραία
7. Πλήκτρο αναγνώρισης
8. Είσοδος ρεύματος
9. Υποδοχή κεραίας
10. Ενδειξη σύνδεσης
11. Ενδειξη ρεύματος

Οθόνη:



1. Ηχείο
2. Στήριγμα
3. Θύρα USB
4. Υποδοχή κάρτας SD
5. Έξοδος AV  
Μόνο για SAS-TRANS62 /  
U: υποδοχή για σύνδεση  
βύσματος microUSB δικτύου
6. Θύρα ρεύματος
7. Ένδειξη σύνδεσης
8. Ένδειξη ρεύματος
9. Εγγραφή/διακοπή βίντεο
10. Πλήκτρο προβολής σε  
τεταρτημόρια
11. Διαγραφή αρχείου/LCD,  
διακόπτης τηλεόρασης
12. Μενού
13. Κεραία
14. Οθόνη TFT-LCD 7"
15. Λειτουργία προβολής
16. Αναπαραγωγή βίντεο
17. Ενεργοποίηση/  
Απενεργοποίηση
18. Πλήκτρο OK
19. Πλήκτρο πλοήγησης

## Οδηγίες εγκατάστασης:

Κάμερα:

Η κάμερα μπορεί να τοποθετηθεί με διάφορους τρόπους. Για να στερεώσετε τη μονάδα στο ταβάνι, χρησιμοποιήστε τη βίδα στο πάνω μέρος της κάμερας. Μετά την τοποθέτηση της κάμερας συνδέστε το τροφοδοτικό AC/DC στην κάμερα και σε μια επιτοίχια πρίζα.

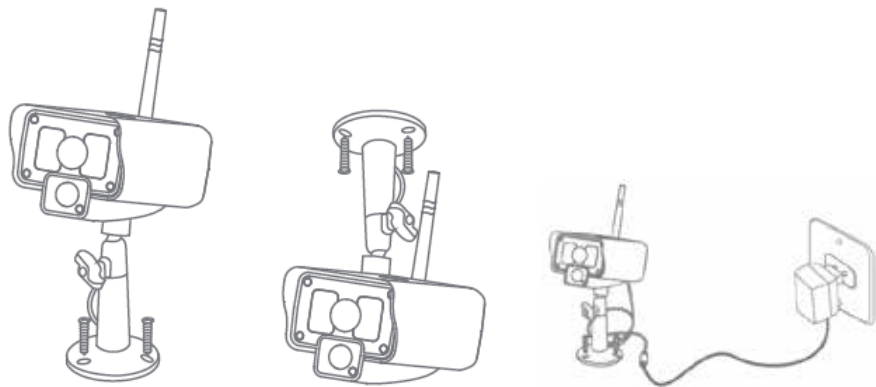

Οθόνη:

Μπορείτε να τοποθετήσετε την οθόνη σε επίπεδη επιφάνεια ή να τη στερεώσετε στον τοίχο. Μετά την τοποθέτηση της οθόνης συνδέστε το τροφοδοτικό AC/DC στην οθόνη και σε μια επιτοίχια πρίζα. Η κάμερα ενεργοποιείται αυτόματα μετά τη σύνδεση του τροφοδοτικού AC/DC. Προαιρετικά: μπορείτε να συνδέσετε δύο οθόνες μεταξύ τους μέσω της εξόδου βίντεο της οθόνης.

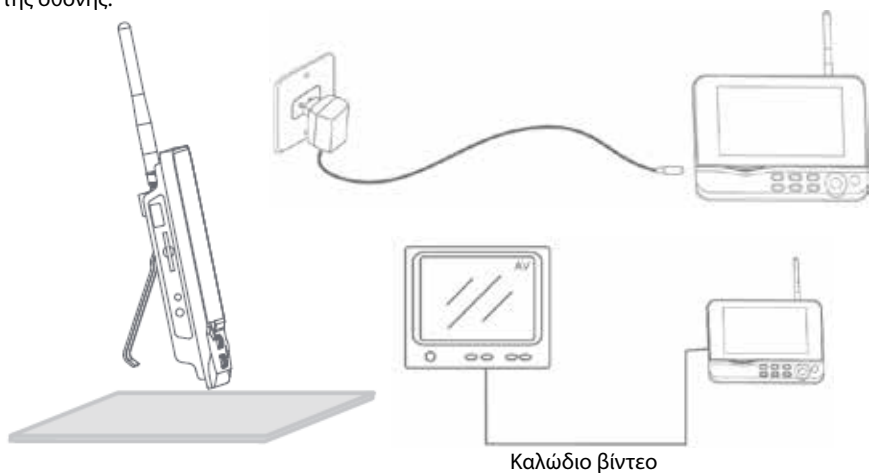

## Οδηγίες χρήσης:

1. Εισαγάγετε μια κάρτα SD στην υποδοχή κάρτας SD της οθόνης. Εναλλακτικά, συνδέστε έναν εξωτερικό σκληρό δίσκο στη θύρα USB της οθόνης.

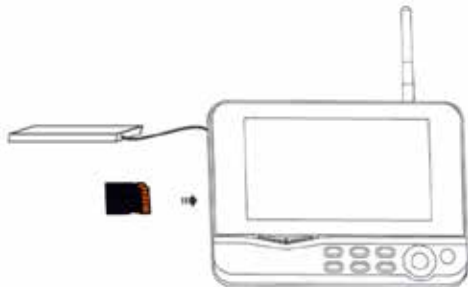

2. Πιέστε και κρατήστε πατημένο το πλήκτρο ενεργοποίησης/απενεργοποίησης για 2 περίπου δευτερόλεπτα για να ενεργοποιήσετε την οθόνη. Η ένδειξη ρεύματος ανάβει και εμφανίζεται εικόνα.
3. Για να εισέλθετε στις ρυθμίσεις του συστήματος πιέστε το πλήκτρο μενού και θα ανοίξει το κεντρικό μενού. Θα πρέπει να εμφανιστεί η ακόλουθη οθόνη. Χρησιμοποιήστε τα πλήκτρα πλοήγησης, μενού και OK για να πλοηγηθείτε στο μενού.
4. Μόνο για SAS-TRANS62 / U: Το κύριο μενού είναι λίγο διαφορετικό. Ανατρέξτε για την συγκεκριμένη λειτουργικότητα θέασης από απόσταση στο εγχειρίδιο γρήγορης αναφοράς SAS-TRANS62 / U



## Σύστημα

1. Πιέστε το πλήκτρο OK για να εισέλθετε στις ρυθμίσεις συστήματος. Το σύστημα προσφέρει τις ακόλουθες επιλογές:

Date / Time	Ρύθμιση ώρας και ημερομηνίας.
Language	Ρύθμιση γλώσσας.
Record Mode	Ρύθμιση διακοπής εγγραφής ή αντικατάστασης της πρώτης εγγραφής βίντεο όταν το μέσο αποθήκευσης είναι γεμάτο.
Format SD/USB	Ρύθμιση διαμόρφωσης του αποθηκευτικού μέσου.
Storage for Recording	Ρύθμιση του μέσου αποθήκευσης.

Display Items	Ρύθμιση προβολής των στοιχείων RSSI, Time (Ωρα), SD/USB status (κατάσταση SD/USB) και camera (κάμερα) στην οθόνη και στο βίντεο εγγραφής.
TV System	Επιλογή συστήματος τηλεόρασης (PAL για την Ευρώπη).
System Information	Προβολή των πληροφοριών συστήματος.
Scan Mode Period	Ρύθμιση του διαστήματος κυκλικής προβολής των εικόνων της κάμερας.
Mute	Ενεργοποίηση/απενεργοποίηση του μικροφώνου της οθόνης.
Load Default	Επαναφορά των εργοστασιακών ρυθμίσεων.
Record Date/Time	Ρύθμιση προβολής της ημερομηνίας και ώρας εγγραφής στο βίντεο εγγραφής.
Brightness	Ρύθμιση της φωτεινότητας της εικόνας.
Volume	Ρύθμιση της έντασης.

- Επιλέξτε Date / Time μέσω του πλήκτρου πλοήγησης και πιέστε OK για να εισέλθετε στη ρύθμιση ημερομηνίας/ώρας.
  - Πιέστε το δεξί ή το αριστερό βελάκι για επιλογή.
  - Πιέστε το πάνω ή το κάτω βελάκι για ρύθμιση.
  - Πιέστε OK για επιβεβαίωση.
  - Πιέστε το πλήκτρο MENU για έξοδο.
- Επιλέξτε Language μέσω του πλήκτρου πλοήγησης και πιέστε OK για να εισέλθετε στη ρύθμιση γλώσσας.
  - Πιέστε το πάνω ή το κάτω βελάκι για να επιλέξετε γλώσσα.
  - Πιέστε OK για επιβεβαίωση και έξοδο.
- Επιλέξτε Record Mode μέσω του πλήκτρου πλοήγησης και πιέστε OK για να εισέλθετε στη ρύθμιση λειτουργίας εγγραφής.
  - Πιέστε το πάνω ή το κάτω βελάκι για να επιλέξετε «Normal» ή «Overwrite».
  - Πιέστε OK για επιβεβαίωση και έξοδο.

#### Παρατηρήσεις:

**Normal (Κανονική):** Όταν γεμίσει η κάρτα SD ή ο φορητός σκληρός δίσκος, το σύστημα διακόπτει αυτόματα την εγγραφή.

**Overwrite (Αντικατάσταση):** Όταν γεμίσει η κάρτα SD ή ο φορητός σκληρός δίσκος, το σύστημα διαγράφει αυτόματα το πρώτο βίντεο και εξασφαλίζει επαρκή χώρο για την αποθήκευση της τελευταίας εγγραφής.

- Επιλέξτε Format SD/USB μέσω του πλήκτρου πλοήγησης και πιέστε OK για να εισέλθετε στη ρύθμιση διαμόρφωσης SD/USB.
  - Πιέστε το πάνω ή το κάτω βελάκι για να επιλέξετε «Cancel», «SD Card» ή «USB Device».
    - Cancel: ακύρωση της διαμόρφωσης.
    - SD Card: διαμόρφωση της κάρτας SD.
    - USB Device: διαμόρφωση του εξωτερικού σκληρού δίσκου (αν έχει συνδεθεί)
  - Πιέστε OK για διαμόρφωση.
  - Μετά τη διαμόρφωση το σύστημα εμφανίζει το μήνυμα «Format Successfully», υποδεικνύοντας ότι η μορφοποίηση ολοκληρώθηκε με επιτυχία.



- Πιέστε OK για επιβεβαίωση και έξοδο.
- 6. Επιλέξτε Storage for Recording μέσω του πλήκτρου πλοήγησης και πιέστε OK για να εισέλθετε στη ρύθμιση του μέσου αποθήκευσης.
  - Πιέστε το πάνω ή το κάτω βελάκι για να επιλέξετε «SD Card» ή «USB Device» (Συσκευή USB).
  - Πιέστε OK για επιβεβαίωση και έξοδο.
- 7. Επιλέξτε Display Items μέσω του πλήκτρου πλοήγησης και πιέστε OK για να εισέλθετε στη ρύθμιση στοιχείων προβολής.
  - Πιέστε το πάνω ή το κάτω βελάκι για επιλογή.
  - Πιέστε OK για επιβεβαίωση και προβολή των επιλεγμένων στοιχείων στην εικόνα.
    - RSSI: Εικονίδιο έντασης σήματος.
    - SD USB status: Εάν έχει τοποθετηθεί κάρτα SD ή φορητός σκληρός δίσκος.
    - Κάμερα: Εικονίδια ονόματος κάμερας.
  - Μετά τη ρύθμιση πιέστε MENU για επιβεβαίωση και έξοδο.
- 8. Επιλέξτε TV System μέσω του πλήκτρου πλοήγησης και πιέστε OK για να εισέλθετε στη ρύθμιση συστήματος τηλεόρασης.
  - Πιέστε το πάνω ή το κάτω βελάκι για να επιλέξετε NTSC ή PAL (PAL για την Ευρώπη).
  - Πιέστε OK για επιβεβαίωση και έξοδο.
- 9. Επιλέξτε System Information μέσω του πλήκτρου πλοήγησης και πιέστε OK για να εισέλθετε στη ρύθμιση πληροφοριών συστήματος.
  - Πιέστε OK για προβολή των πληροφοριών συστήματος.
  - Πιέστε το πλήκτρο MENU για έξοδο.
- 10. Επιλέξτε System Upgrade μέσω του πλήκτρου πλοήγησης και πιέστε OK για να εισέλθετε στη ρύθμιση αναβάθμισης συστήματος.
  - Πιέστε το πάνω ή το κάτω βελάκι για επιλογή.
  - Πιέστε OK.
  - Πιέστε το πλήκτρο εγγραφής/διακοπής βίντεο για επιβεβαίωση.
- 11. Επιλέξτε Scan Mode Period μέσω του πλήκτρου πλοήγησης και πιέστε OK για να εισέλθετε στη ρύθμιση διαστήματος λειτουργίας σάρωσης.
  - Πιέστε το πάνω ή το κάτω βελάκι για να επιλέξετε το χρονικό διάστημα σάρωσης των συνδεδεμένων καμερών.
  - Ξαναπιέστε OK για επιβεβαίωση και έξοδο.
- 12. Επιλέξτε Mute μέσω του πλήκτρου πλοήγησης και πιέστε OK για να εισέλθετε στη ρύθμιση σίγασης.
  - Πιέστε το πάνω ή το κάτω βελάκι για να επιλέξετε «On» ή «Off».
  - Ξαναπιέστε OK για επιβεβαίωση και έξοδο.
- 13. Επιλέξτε Load Default μέσω του πλήκτρου πλοήγησης και πιέστε OK για να εισέλθετε στη ρύθμιση εργοστασιακών ρυθμίσεων.
  - Πιέστε το πάνω ή το κάτω βελάκι για να επιλέξετε «Cancel» ή «OK».
    - Cancel: Ακύρωση των εργοστασιακών ρυθμίσεων.
    - OK: Επαναφορά των εργοστασιακών ρυθμίσεων.
  - Πιέστε OK για επιβεβαίωση και έξοδο.
- 14. Επιλέξτε Brightness μέσω του πλήκτρου πλοήγησης και πιέστε OK για να εισέλθετε στη ρύθμιση φωτεινότητας.
  - Πιέστε το δεξί ή το αριστερό βελάκι για να ρυθμίσετε τη φωτεινότητα.

- Πιέστε OK για επιβεβαίωση και έξοδο.
15. Επιλέξτε Volume μέσω του πλήκτρου πλοήγησης και πιέστε OK για να εισέλθετε στη ρύθμιση έντασης.
- Πιέστε το δεξί ή το αριστερό βελάκι για να ρυθμίσετε την ένταση.
  - Πιέστε OK για επιβεβαίωση και έξοδο.

Σημείωση: Κατά την παρακολούθηση σε πραγματικό χρόνο μπορείτε, επίσης, να ρυθμίσετε την ένταση με τα βελάκια πάνω και κάτω.

16. Πιέστε MENU για επιστροφή στο κεντρικό μενού.

### Εγγραφή

Από το κεντρικό μενού πιέστε το δεξί βελάκι για επιλογή των ρυθμίσεων εγγραφής και πιέστε OK.

### Timer Recording (Προγραμματισμένη εγγραφή):

Ρυθμίστε το χρόνο έναρξης/διακοπής της εγγραφής από το μενού «Timer Recording». Η συσκευή μεταβαίνει αυτόματα σε λειτουργία εγγραφής σύμφωνα με τη ρυθμισμένη ώρα έναρξης/διακοπής.

1. Επιλέξτε Timer Recording μέσω του πλήκτρου πλοήγησης και πιέστε OK για να εισέλθετε στη ρύθμιση νέου προγράμματος.
  - Πιέστε OK για να εισέλθετε στο μενού Timer Recording.



- Πιέστε το πάνω ή το κάτω βελάκι για επιλογή.
  - Πιέστε το δεξί ή το αριστερό βελάκι για ρύθμιση.
  - Πιέστε OK για επιβεβαίωση και έξοδο.
2. Μετά τη ρύθμιση η συσκευή μεταβαίνει αυτόματα σε λειτουργία εγγραφής σύμφωνα με τη ρυθμισμένη ώρα έναρξης/διακοπής.
  3. Εάν πιέσετε το πλήκτρο εγγραφής/διακοπής βίντεο κατά τη διάρκεια ρυθμισμένης εγγραφής μέσω του μενού Timer Recording, η εγγραφή διακόπτεται.

### Μη αυτόματη εγγραφή:

1. Κατά την παρακολούθηση σε πραγματικό χρόνο πιέστε το αριστερό ή το δεξί βελάκι για την επιλογή της κάμερας που θα προχωρήσει σε εγγραφή.
2. Πιέστε το πλήκτρο εγγραφής/διακοπής βίντεο της συσκευής. Στην οθόνη εμφανίζεται το εικονίδιο εγγραφής, υποδεικνύοντας ότι η εγγραφή ξεκινά.
3. Ξαναπιέστε το ίδιο πλήκτρο για διακοπή της εγγραφής.

### PIR Recording (Εγγραφή PIR):

PIR Recording (Εγγραφή PIR): Η ανίχνευση ανθρώπινης κίνησης από οποιαδήποτε συνδεδεμένη κάμερα μπορεί να ενεργοποιήσει τη λειτουργία εγγραφής.

1. Επιλέξτε PIR Recording μέσω του πλήκτρου πλοήγησης και πιέστε OK για να εισέλθετε στη ρύθμιση εγγραφής PIR.
  - Πιέστε το πάνω ή το κάτω βελάκι για να επιλέξετε κάμερα.
  - Πιέστε το δεξί ή το αριστερό βελάκι και επιλέξτε «On».
  - Πιέστε OK για επιβεβαίωση και έξοδο.

Σημείωση: όταν επιλέγεται η ρύθμιση «Off», η λειτουργία ανίχνευσης κίνησης απενεργοποιείται. Η εμβέλεια του υπέρυθρου αισθητήρα PIR είναι 5m. Αν η απόσταση υπερβαίνει τα 5m, η κίνηση ενδέχεται να μην ανιχνευθεί.

### Αναπαραγωγή

Από το κεντρικό μενού πιέστε το δεξί βελάκι για επιλογή των ρυθμίσεων αναπαραγωγής και πιέστε OK.

Σημείωση: για την υποστήριξη της λειτουργίας αναπαραγωγής απαιτείται η εισαγωγή μιας κάρτας SD ή η σύνδεση ενός εξωτερικού σκληρού δίσκου.

Κατά την παρακολούθηση σε πραγματικό χρόνο μπορείτε, επίσης, να μεταβείτε στη λειτουργία αναπαραγωγής πιέζοντας το πλήκτρο αναπαραγωγής βίντεο.

1. Πιέστε το πάνω ή το κάτω βελάκι για να επιλέξετε φάκελο.
2. Πιέστε OK για επιβεβαίωση και είσοδο.

File Name	Size	Status
065304-1.avi	5MB	
065320-2.avi	7MB	new
065354-2.avi	5MB	new
065417-4.avi	10MB	new

Annotations:

- Κάμερα 1 → 065304-1
- Κάμερα 2 → 065320-2
- Κάμερα 4 → 065417-4
- Δεν έγινε περιήγηση → new
- Μέγεθος αρχείου → 10MB

3. Πιέστε το πάνω ή το κάτω βελάκι για να επιλέξετε αρχείο βίντεο.
4. Πιέστε OK για αναπαραγωγή.



5. Πιέστε το αριστερό ή το δεξί βελάκι για γρήγορη μετακίνηση πίσω/μπροστά.
6. Ξαναπιέστε OK για παύση.
7. Πιέστε MENU για διακοπή της αναπαραγωγής.

### Διαγραφή βίντεο

Από τη λειτουργία αναπαραγωγής βίντεο πιέστε το πάνω ή το κάτω βελάκι για να επιλέξετε το βίντεο ή το φάκελο βίντεο που επιθυμείτε να διαγράψετε.

- Πιέστε το πλήκτρο delete file/LCD (διαγραφή αρχείου/LCD) της οθόνης για διαγραφή.

Σημείωση: επιτρέπεται η διαγραφή μόνο άδειων φακέλων.

### Κάμερα

Κατά τη σύνδεση πρόσθετης κάμερας CSWL1C20CBK (μέγ. 4) η κάμερα θα πρέπει να ενοποιηθεί με το σύστημα, ώστε το σύστημα να αναγνωρίσει την κάμερα.

Από το κεντρικό μενού πιέστε το δεξί βελάκι για επιλογή των ρυθμίσεων κάμερας και πιέστε OK.

### Αναγνώριση:

1. Πιέστε OK για να εισέλθετε στο μενού αναγνώρισης.
2. Επιλέξτε κάμερα χρησιμοποιώντας τα βελάκια πάνω και κάτω.
3. Πιέστε OK και θα εμφανιστεί η ακόλουθη οθόνη.

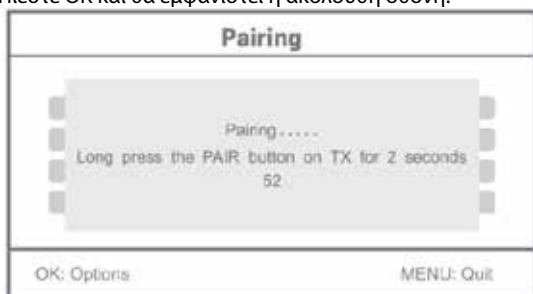

4. Πιέστε το πλήκτρο αναγνώρισης στο πίσω μέρος της κάμερας εντός 60 δευτερολέπτων και κρατήστε το πατημένο για 2 δευτερόλεπτα.
5. Μετά την ολοκλήρωση της αναγνώρισης μεταξύ της κάμερας και της οθόνης, στην οθόνη εμφανίζεται το μήνυμα PAIRING OK.
6. Πιέστε το πλήκτρο MENU για να επιστρέψετε στο μενού κάμερας.

Σημείωση: σε περίπτωση αποτυχίας της αναγνώρισης επαναλάβετε τα παραπάνω βήματα και βεβαιωθείτε ότι η οθόνη και η κάμερα δεν βρίσκονται σε απόσταση μεγαλύτερη των 2 μέτρων κατά τη διάρκεια της αναγνώρισης.

### Active (Ενεργή):

1. Επιλέξτε Active με το κάτω βελάκι και πιάστε OK.
2. Πιάστε το πάνω ή το κάτω βελάκι για να επιλέξετε κάμερα.
3. Πιάστε το αριστερό ή το δεξί βελάκι για να επιλέξετε «On» ή «Off».
4. Πιάστε OK για επιβεβαίωση και έξοδο.

Σημείωση: η επιλογή ενεργής ή μη ενεργής κατάστασης επιτρέπεται μόνο για τις αναγνωρισμένες κάμερες. Όταν μια κάμερα είναι ρυθμισμένη στη θέση «Off», δεν επιτρέπεται η παρακολούθηση σε πραγματικό χρόνο, η εγγραφή κτλ.

### PIP setting (Ρύθμιση PIP):

Ρυθμίζει την ανάλυση της εικόνας και την ποιότητα εγγραφής.

1. Επιλέξτε PIP setting με το πάνω ή κάτω βελάκι και πιάστε OK.
2. Επιλέξτε κάμερα χρησιμοποιώντας τα βελάκια πάνω και κάτω και πιάστε OK. Εμφανίζεται η ακόλουθη οθόνη.

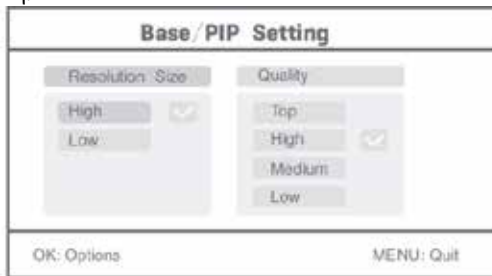

3. Πιάστε το δεξί ή το αριστερό βελάκι για να επιλέξετε «Resolution Size» ή «Quality».
4. Πιάστε το πάνω ή το κάτω βελάκι για να επιλέξετε «Top», «High», «Medium» ή «Low».
5. Πιάστε OK για ρύθμιση.
6. Πιάστε MENU για επιβεβαίωση και έξοδο.

Σημείωση: το μέγεθος υψηλής ανάλυσης είναι VGA και το μέγεθος χαμηλής ανάλυσης είναι CIF.

### Alarm (Συναγερμός)

Όταν η λειτουργία ανίχνευσης PIR είναι ενεργοποιημένη, το σύστημα αναπαράγει έναν ήχο προειδοποίησης κάθε φορά που ανιχνεύεται κίνηση.

1. Επιλέξτε Alarm από το κεντρικό μενού και πιάστε OK.
2. Στην οθόνη εμφανίζεται το μήνυμα λειτουργίας ανίχνευσης PIR. Πιάστε OK.
3. Πιάστε «On» ή «Off» χρησιμοποιώντας το πάνω και το κάτω βελάκι.
4. Πιάστε OK για επιβεβαίωση και έξοδο.

Προβολή σε πραγματικό χρόνο:

Πιάστε το πλήκτρο προβολής σε τεταρτημόρια για την επιλογή τύπου προβολής.



Εικόνα κατά την προβολή εικόνας



Προβολή σε τέσσερα παράθυρα

Προβολή πλήρους οθόνης

Σημείωση: Χρησιμοποιήστε το αριστερό και το δεξί βελάκι για την επιλογή κάμερας. Πιέστε το πλήκτρο λειτουργίας προβολής για να μεταβείτε στη λειτουργία κυκλικής προβολής. Διατίθενται πέντε κυκλικά διαστήματα: 5 δευτ., 10 δευτ., 15 δευτ., 20 δευτ. και 30 δευτ., τα οποία μπορούν να ρυθμιστούν ακολουθώντας τη διαδρομή System > Scan Mode Period από το κεντρικό μενού.

	Η εισαγωγή του φορητού σκληρού δίσκου ολοκληρώθηκε με επιτυχία
	Η εισαγωγή της κάρτας SD ολοκληρώθηκε με επιτυχία
	Όνομα κάμερας
	Τρέχουσα κάμερα
	Κατάσταση εγγραφής
	Ένταση σήματος

### **Συντήρηση:**

Καθαρίζετε το προϊόν μόνο με στεγνό πανί.  
Μη χρησιμοποιείτε διαλύτες ή λειαντικά.

### **Εγγύηση:**

Η εφαρμογή αλλαγών ή/και τροποποιήσεων στο προϊόν συνεπάγεται ακύρωση της εγγύησης. Δεν φέρουμε καμία ευθύνη για πιθανές βλάβες που ενδέχεται να προκληθούν από την ακατάλληλη χρήση αυτού του προϊόντος.

### **Δήλωση αποποίησης ευθύνης:**

Το σχέδιο και τα χαρακτηριστικά μπορούν να αλλάξουν χωρίς καμία προειδοποίηση. Όλα τα λογότυπα, οι επωνυμίες και οι ονομασίες προϊόντων είναι εμπορικά σήματα ή σήματα κατατεθέντα των αντίστοιχων κατόχων και δια του παρόντος αναγνωρίζονται ως τέτοια.

### **Απόρριψη:**



- Αυτό το προϊόν προορίζεται για ξεχωριστή συλλογή σε κατάλληλο σημείο συλλογής. Μην απορρίπτετε το προϊόν μαζί με τα οικιακά απόβλητα.
- Για περισσότερες πληροφορίες επικοινωνήστε με τον αντιπρόσωπό σας ή τις τοπικές αρχές διαχείρισης αποβλήτων.

Το προϊόν αυτό κατασκευάστηκε και παρέχεται σε συμμόρφωση με το σύνολο των αντίστοιχων κανονισμών και οδηγιών που ισχύουν για τα κράτη μέλη της Ευρωπαϊκής Ένωσης. Επίσης, συμμορφώνεται με το σύνολο των ισχυουσών προδιαγραφών και κανονισμών της χώρας διάθεσης.

Επίσημη τεκμηρίωση διατίθεται κατόπιν αιτήματος. Η τεκμηρίωση περιλαμβάνει, χωρίς περιορισμό, τα εξής: Δήλωση Συμμόρφωσης (και ταυτότητα προϊόντος), Δελτίο Δεδομένων Ασφάλειας Υλικού, έκθεση δοκιμής προϊόντος.

Επικοινωνήστε με το τμήμα εξυπηρέτησης πελατών μας για υποστήριξη:

Μέσω της ιστοσελίδας: <http://www.nedis.com/en-us/contact/contact-form.htm>

Μέσω e-mail: [service@nedis.com](mailto:service@nedis.com)

Τηλεφωνικά: +31 (0)73-5991055 (κατά τη διάρκεια των ωρών εργασίας)

NEDIS B.V., De Tweeling 28, 5215 MC 's-Hertogenbosch, ΟΛΛΑΝΔΙΑ

## Introduktion:

Hold øje med dine ejendomme med dette nye 2,4 GHz digitale trådløse kamerasystem. Den 7" LCD skærm kan understøtte op til 4 kameraer og har en indbygget digital videooptager. Kameraet giver et meget skarpt og stabilt billede, med nattesyn og den brugte teknologi gør billedkvaliteten endnu bedre. Systemet bruger digital trådløs teknologi og er udstyret med avanceret frekvenssignal krypteringsfunktioner, som reducerer interferens forårsaget af andre apparater ved at bruge det 2,4 GHz frekvensbånd. Denne digitale teknologi sikrer dit privatliv og tillader dig at bruge den over en ekstra lang afstand. **DET BEDSTE SOM TRÅDLØS HAR AT BYDE PÅ.**

Skærmen og kameraet er allerede parret fra fabrikken som standard. Når der tilføjes et ekstra kamera CSWL1C20CBK (maks. 4 kameraer) til systemet, bedes du venligst se afsnittet PARRING for tilføjelse af kameraer.

- Vi anbefaler at du læser denne vejledning før du installerer/bruger kamerasystemet.
- Gem denne vejledning et sikkert sted for fremtidig reference.

Pakkens indhold:	SAS-TRANS60 / U	SAS-TRANS61 / U	SAS-TRANS62 / U
Kamera m/beslag m/strømforsyning	1	2	1
Skærm 7"	1	1	1 (m/netværksfunktion)
Antenne	2	3	2
AV-udgangskabel	1	1	1
Netværksdongle	x	x	1

## Tekniske specifikationer:

Kamera:

Sendefrekvens:	2,4-2,4835 GHz Digital
Modulation:	16QAM, QPSK, BPSK
Rækkevidde:	Indendørs ±50 m, åbent område ±150 m (afhængigt af lokale forhold)
Billedchip:	1/4" CMOS
Linser:	2,0 mm
Visningsvinkel:	73°
Infrarød belysning (LED):	5 M
Beskyttelse:	IP54
Mikrofon:	mono
Arbejdstemperatur:	-10°C ~ 50°C
Spænding:	5 V DC/400 mA
Mål:	132x64x57 mm (uden monteringsbøjle)
Vægt:	287 g (medfølgende kabel)



**LCD-skærm:**

Modtagefrekvens:	2,4-2,4835 GHz Digital
Kanaler:	4
Størrelse:	7" TFT/LCD
Maks. opløsning:	800 RGB (H)* 480 (V) pixels
SD-kort:	op til 32 GB (ikke medfølgende)
Video rammehastighed:	25 fps (maks.) 10 fps (4x kameraer)
Optage rammehastighed:	25 fps per kanal
Video opløsning:	CIF/VGA
Videoformat:	AVI
USB:	2,0
Menu sprog:	engelsk, tysk, fransk og hollandsk
Video udgangsniveau:	1 Vp-p/75 Ohm
Audio udgangsniveau:	2Vrms@600ohm mono
Lyd/video udgangsstik:	2,5 mm stik (2,5 mm kabel til 3 x RCA medfølgende)
Rækkevidde:	Indendørs ±50 m, åbent område ±150 m (afhængigt af lokale forhold)
Driftstemperatur:	0° C til +40 °C
Spænding:	5 V DC/650 mA
Mål:	214x157x26 mm
Vægt:	488 g

**Sikkerhedsforholdsregler:**

- Åbn ikke kameraet eller skærmen i tilfælde af en defekt. Disse produkter må kun åbnes af en kvalificeret tekniker.
- Sænk ikke kameraet ned i væske.
- Udsæt ikke skærmen for vand eller fugt.
- Udsæt ikke kameraet for høje temperaturer (se tekniske specifikationer).
- Installer ikke systemet nær ved stærke magnetfelter, som en højttaler. Dette kan påvirke kvaliteten.

## Produktbeskrivelse:

Kamera:



1. Infrarøde LEDere
2. Linse
3. PIR infrarød sensor
4. Mikrofon
5. Monteringsbøjle
6. Antenne
7. Parringsknop
8. Effekt indgang
9. Antenne indgang
10. Link-indikator
11. Effektindikator

Skærm:



1. Højttaler
2. Monteringsbøjle
3. USB-port
4. SD-kort indgang
5. AV-udgang  
Kun til SAS-TRANS62  
/ U: microUSB-slot til  
netværksdongle
6. Effekt-port
7. Link-indikator
8. Effektindikator
9. Optage/stop Video
10. Knap til firdelt display
11. Slette fil/LCD, TV-kontakt
12. Menu
13. Antenne
14. 7" TFT-LCD
15. Visningstilstand
16. Afspilning af video
17. Effekt til/fra
18. OK-knap
19. Navigationsknap

## Installationsvejledninger:

Kamera:

Kameraet kan monteres på forskellige måder. Ved loftsmontering bruges skruegevindet i toppen af kameraet. Efter montering af kameraet, tilsluttes AC/DC strømforsyningen til kameraet eller stikkontakten.

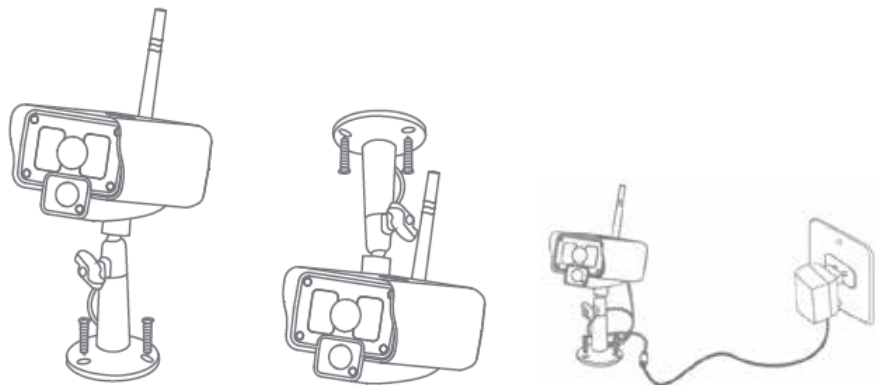

Skærm:

Skærmen kan placeres på en flad overflade eller monteres på væggen. Efter placering af skærmen tilsluttes AC/DC strømforsyningen til skærmen og stikkontakten. Kameraet tænder automatisk efter tilslutning af AC/DC strømforsyningen. Valgfrit: skærmen kan tilsluttes til en skærm med videoudgangen på skærmen.

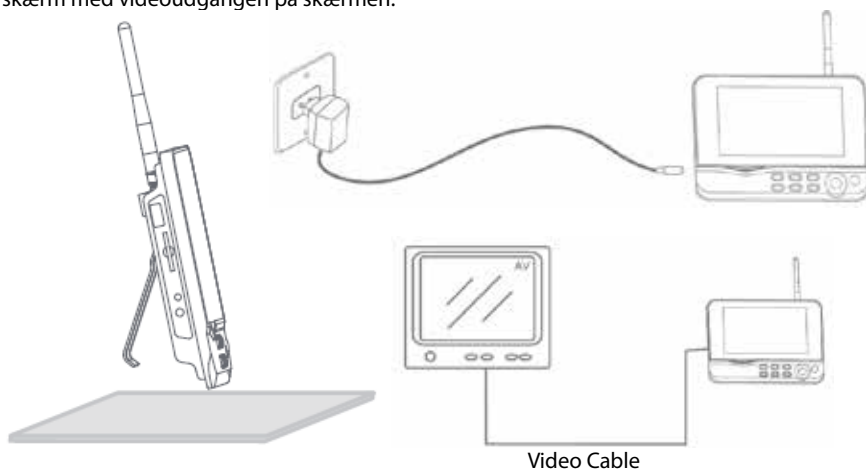

## Brugervejledninger:

1. Isæt et SD-kort i skærmens SD-kort indgang. Eller tilslut en ekstern harddisk til USB porten på skærmen.

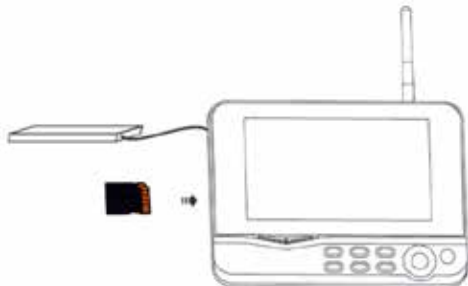

2. Tryk på afbryderen (on/off) i cirka 2 sekunder for at tænde for skærmen. Strømindikatoren skal tænde og billedet vises.
3. For systemindstillinger tryk på knappen menu for at åbne hovedmenuen. Den følgende skærm skal blive vist. Brug knapperne navigering, OK og menu til at navigere gennem menuen.
4. Kun til SAS-TRANS62 / U: Hovedmenu er en smule anderledes. Til specifik ekstern visningsfunktion, se venligst SAS-TRANS62 / U QIG



## System

1. Tryk på OK for at gå ind i systemindstillinger. Systemet tilbyder de følgende funktioner:

Dato/Klokkeslæt	Indstil klokkeslæt og dato.
Sprog	Indstil sprog.
Optage tilstand	Indstil til at stoppe optagelse eller overskrive den første videooptagelse, når lagerenheden er fuld.
Format SD/USB	Indstil til at formatere lagerenhed.
Opbevaring af optagelser	Indstil lagerenhed.
Skærmelementer	Indstil til at vise RSSI, Klokkeslæt, SD/USB status og kamera på skærmen og den optagede video.

TV-system	Vælg et TV-system (PAL for Europa).
Systemoplysninger	Viser systemoplysningerne.
Scan tilstand periode	Indstil det cykliske visningsinterval for overvågningsbilledet på kameraet.
Lydløs	Tænder/slukker for højttaleren på skærmen.
Indlæs standard	Nulstil til standard fabriksindstillinger.
Optage dato/klokkeslæt	Indstil til at vise det aktuelle optagelsestidspunkt og dato for den optagede video.
Lysstyrke	Juster billedets lysstyrke.
Lydstyrke	Juster lydstyrken.

- vælg dato/klokkeslæt med navigeringsknappen og tryk på OK for at gå ind i indstilling af dato/klokkeslæt.
  - Tryk på den venstre eller højre pileknop for at vælge.
  - Tryk på pileknappen op eller ned for at justere.
  - Tryk på knappen OK for at bekræfte.
  - Tryk på knappen MENU for at forlade.
- Vælg sprog med navigeringsknappen og tryk på OK for at gå ind i sprogindstillingen.
  - Tryk på pileknappen ned eller op for at vælge sprog.
  - Tryk på knappen OK for at bekræfte og forlade.
- Vælg optagetilstand med navigeringsknappen og tryk på OK for at gå ind i optagetilstand indstilling.
  - Tryk på pileknappen op eller ned for at vælge "Normal" eller "Overwrite".
  - Tryk på knappen OK for at bekræfte og forlade.

#### Bemærkninger:

Normal: Når SD-kortet eller den bærbare harddisk er fuld, stopper systemet automatisk optagelsen.

Overskrive: Når SD-kortet eller den bærbare harddisk er fuld, sletter systemet automatisk den første video og reserverer tilstrækkelig plads til at garantere den seneste optagelse.

- Vælg format SD/USB med navigeringsknappen og tryk på OK for at gå ind i format SD/USB indstilling.
  - Tryk på pileknappen op eller ned for at vælge "Cancel", "SD Card" eller "USB Device".
    - Annuler: annullerer formatering.
    - SD-kort: formaterer SD-kortet.
    - USB-enhed: formaterer det eksterne harddisk drev (hvis tilsluttet).
  - Tryk på knappen OK for at formatere:
  - Efter formatering, viser systemet "Format Successfully", som angiver at formateringen er udført.
  - Tryk på knappen OK for at bekræfte og forlade.
- Vælg lagerenhed for optagelsen med navigeringsknappen og tryk på OK for at gå ind i lagerenhed for optagelses indstilling.
  - Tryk på knappen op eller ned for at vælge "SD Card" eller "USB Device".
  - Tryk på knappen OK for at bekræfte og forlade.

7. Vælg skærmelementer med navigeringsknappen og tryk på OK for at gå ind i skærmelement indstilling.
    - Tryk på pileknappen op eller ned for at vælge.
    - Klik på knappen OK for at bekræfte skærmelementerne på billedet.
      - RSSI: Signalstyrke ikon.
      - SD USB status: Hvad enten SD-kortet eller den bærbare harddisk er isat.
      - Kamera: Kamera navneikoner.
    - Efter indstilling, tryk på knappen MENU for at bekræfte og forlade.
  8. Vælg TV-system med navigeringsknappen og tryk på OK for at gå ind i TV-system indstilling.
    - Tryk på knappen op eller ned for at vælge NTSC eller PAL (PAL for Europa).
    - Tryk på knappen OK for at bekræfte og forlade.
  9. Vælg systemoplysninger med navigeringsknappen og tryk på OK for at gå ind i systemoplysningernes indstilling.
    - Tryk på OK for at se oplysningerne om systemet.
    - Tryk på knappen menu for at forlade.
  10. Vælg systemopdatering med navigeringsknappen og tryk på OK for at gå ind i indstilling for systemopdatering.
    - Tryk på pileknappen op eller ned for at vælge.
    - Tryk på OK.
    - Tryk på knappen optag/stop video for at bekræfte.
  11. Vælg scanningstilstand periode med navigeringsknappen og tryk på OK for at gå ind i indstilling for scanningstilstand periode.
    - Tryk på pileknappen op eller ned for at vælge perioden for scanning af de tilsluttede kameraer.
    - Tryk på knappen OK igen for at bekræfte og forlade.
  12. Vælg lydløs med navigeringsknappen og tryk på OK for at gå ind i indstillingen lydløs.
    - Tryk på pileknappen op eller ned for at vælge "On" eller "Off".
    - Tryk på knappen OK igen for at bekræfte og forlade.
  13. Vælg indlæs standard med navigeringsknappen og tryk på OK for at gå ind i indstillingen indlæs standard.
    - Tryk på knappen op eller ned for at vælge "Cancel" eller "OK".
      - Cancel: Annullerer standard indstillinger.
      - OK: Nulstiller standard indstillinger.
    - Tryk på knappen OK for at bekræfte og forlade.
  14. Vælg lysstyrke med navigeringsknappen og tryk på OK for at gå ind i indstillingen lysstyrke.
    - Tryk på venstre eller højre pileknep for at justere lysstyrken.
    - Tryk på knappen OK for at bekræfte og forlade.
  15. Vælg lydstyrke med navigeringsknappen og tryk på OK for at gå ind i indstillingen for lydstyrke.
    - Tryk på venstre eller højre pileknep for at justere lydstyrken.
    - Tryk på knappen OK for at bekræfte og forlade.
- Bemærk: Lydstyrken kan også justeres med pilen op eller ned ved live view overvågning.
16. Tryk på menu for at vende tilbage til hovedmenuen.

## Optage

Tryk på den højre pileknop i hovedmenuen for at vælge optageindstillingerne og tryk på OK.

### Timer optagelse:

Indstil optagelses start/stop tid via "Timer Recording" menuen. Enheden optager automatisk i henhold til det indstillede start/stop tidspunkt.

1. Vælg timer optagelse med navigeringsknappen og tryk på OK for at gå ind i indstilling for et nyt skema.
  - Tryk på OK for at gå ind i menuen for timer optagelse.



- Tryk på pileknappen op eller ned for at vælge.
  - Tryk på venstre eller højre knap for at justere;
  - Tryk på knappen OK for at bekræfte og forlade.
2. Efter indstilling, optager enheden automatisk i henhold til det indstillede start/stop tidspunkt.
  3. Hvis du trykker på knappen optag/stop video på enheden under optagelsesprocessen, indstil med timer optagelse, stopper optagelsen.

### Manuel optagelse:

1. I live view overvågning, tryk på de venstre og højre pileknapper for at vælge kameraet for videooptagelse.
2. Tryk på knappen optag/stop video på enheden. Optageikonet vises på skærmen, som angiver at optagelsen starter.
3. Tryk på knappen på enheden igen for at stoppe optagelsen.

### PIR optagelse:

PIR optagelse: Hvis der påvises menneskelig bevægelse af et tilsluttet kamera, kan optagelsen blive udløst.

1. Vælg PIR optagelse med navigeringsknappen og tryk på OK for at gå ind i indstilling for PIR optagelse.
  - Tryk på knappen op eller ned for at vælge kameraet.
  - Tryk på venstre eller højre pileknop for at vælge "On".
  - Tryk på knappen OK for at bekræfte og forlade.

Bemærk: når "Off" er indstillet, er bevægelsessensorfunktionen slukket. Den infrarøde sensorafstand for PIR er 5m. Hvis afstanden overstiger 5m, kan påvisningen mislykkes.

## Afspilning

Tryk på den højre pileknop i hovedmenuen for at vælge afspilningsindstillingerne og tryk på OK.

Bemærk: for afspilningsfunktioner er det nødvendigt at et SD-kort er isat eller at en ekstern harddisk drev er tilsluttet.

Der er også adgang til afspilningsfunktionen i live view overvågning ved at trykke på knappen afspil video.

1. Tryk på pileknappen op eller ned for at vælge mappen.
2. Tryk på knappen OK for at bekræfte og gå ind.

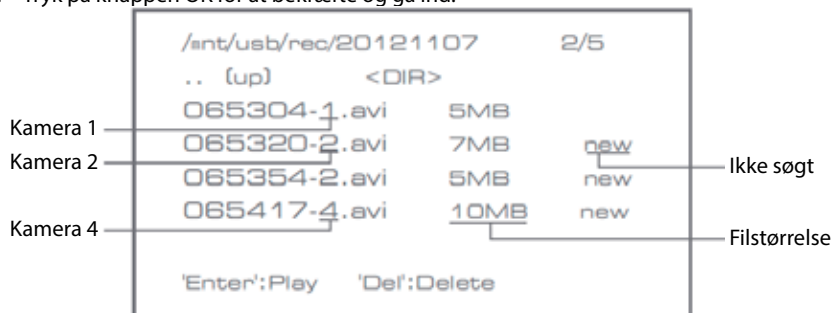

3. Tryk på pileknappen op eller ned for at vælge videofilen.
4. Tryk på knappen OK for afspilning.



5. Tryk på den venstre eller højre pileknop for at spole hurtigt tilbage/frem.
6. Tryk på knappen OK igen for at aktivere pause.
7. Tryk på knappen MENU for at forlade afspilningen.

## Slet video

I tilstanden videoafspilning, tryk på pileknappen op eller ned for at vælge videoen eller videomappen som skal slettes.

- Tryk på knappen slet fil/LCD-knap på skærmen for at slette den.

Bemærk: kun en tom mappe kan slettes som mappe.



## Kamera

Når det ekstra kamera CSWL1C20CBK (maks. 4) tilføjes, skal kameraet parres til systemet for at systemet kan genkende kameraet.

Tryk på den højre pileknap i hovedmenuen for at vælge kameraindstillingerne og tryk på OK.

## Parring:

1. Tryk på OK for at gå ind i menuen parring.
2. Vælg kameraet med pileknapperne op og ned.
3. Tryk på OK, og den følgende skærm vises.

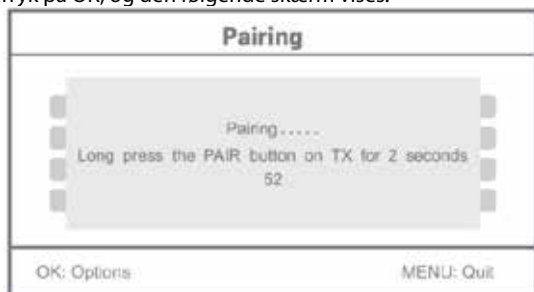

4. Tryk på knappen parring inden for 60 sekunder i 2 sekunder på bagsiden af kameraet.
5. Efter den vellykkede parring af kameraet og skærmen, viser skærmen PAIRING OK.
6. Tryk på knappen menu for at vende tilbage til kameramenuen.

Bemærk: hvis parringen mislykkedes, skal du gentage de ovennævnte trin og sikre dig at skærmen og kameraet ikke er mere end 2 meter væk for udførelse af parringsproceduren.

## Aktiv:

1. Vælg aktiv med pileknappen ned og tryk på OK.
2. Tryk på pileknappen op eller ned for at vælge kameraet.
3. Tryk på den venstre eller højre pileknap for at vælge "On" eller "Off".
4. Tryk på knappen OK for at bekræfte og forlade.

Bemærk: kun parrede kameraer kan indstilles til aktiv eller ikke-aktiv. Når et kamera er sat til fra (off), kan det ikke ses i live view, optaget, osv.

## PIP indstilling:

Indstil billedets opløsningsstørrelse og optagekvalitet.

1. Vælg PIP indstilling med pileknapperne op og ned og tryk på OK.
2. Vælg kameraet med pileknapperne op og ned og tryk på OK. Den følgende skærm vises.

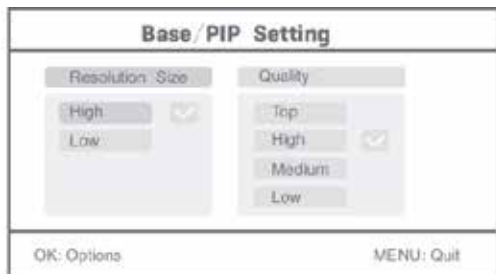

3. Tryk på venstre eller højre pileknop for at vælge "Resolution Size" eller "Quality".
4. Tryk på pileknappen op eller ned for at vælge "Top", "High", "Medium" eller "Low".
5. Tryk på knappen OK for at justere.
6. Tryk på knappen MENU for at bekræfte og forlade.

Bemærk: den høje opløsningsstørrelse er VGA og den lave er CIF.

### Alarm

Når PIR påvisning er sat til (on), afgiver systemet en alarm når bevægelsen påvises.

1. Vælg alarm i hovedmenuen og tryk på OK.
2. Skærmen viser PIR påvisning, tryk på OK.
3. Tryk på "On" eller "Off" med pileknappen op eller ned.
4. Tryk på OK for at bekræfte og forlade.

Live visning:

Tryk på knappen firdelt skærm for at vælge visningstypen.



Klokkeslæt/dato linje







Billede i billedvisning



Firdelt visning

Fuldskærms visning

Bemærk: brug den venstre og højre pileknop til at vælge et kamera.  
 Tryk på knappen visningstilstand for at gå ind i cyklisk visningstilstand. Fem cykliske intervaller er tilgængelige: 5s, 10s, 15s, 20s, og 30s kan indstilles under System > Scan tilstand periode i den mellemliggende menu.

	Bærbar harddisk vellykket isat
	SD-kort vellykket isat
	Kamera navn
	Aktuelt kamera
	Optagestatus
	Signalstyrke

**Vedligeholdelse:**

Produktet må kun rengøres med en tør klud.  
Brug ikke opløsningsmidler eller slibende rengøringsmidler.

**Garanti:**

Ændringer og/eller modifikationer af produktet vil medføre bortfald af garantien. Vi fralægger os ethvert ansvar for skader forårsaget på grund af forkert brug af produktet.

**Ansvarsfraskrivelse:**

Design og specifikationer kan ændres uden varsel. Alle bomærker og produktnavne er varemærker eller registrerede varemærker tilhørende deres respektive ejere og anses herved som sådan.

**Bortskaffelse:**

- Dette produkt skal afleveres på et passende affalds indsamlingspunkt.  
Bortskaf ikke dette produkt sammen med husholdningsaffald.
- For mere information, kontakt forhandleren eller den lokale myndighed der er ansvarlig for kontrol af affald.

Dette produkt er fremstillet og leveres i overensstemmelse med alle relevante forordninger og direktiver, der er gældende for alle EUs medlemsstater. Produktet overholder ligeledes alle gældende specifikationer og forskrifter i de lande, hvor produktet sælges. Formel dokumentation kan fremlægges på forlangende. Dette omfatter, men er ikke begrænset til: Overensstemmelseserklæring (og produkt-ID), Sikkerhedsdatablad, testrapport for produktet.

Kontakt venligst vores kundeservice for support:

via vores website: <http://www.nedis.dk/da-dk/kontakt/kontaktformular.htm>

via e-mail: [service@nedis.com](mailto:service@nedis.com)

via telefon: +31 (0)73-5991055 (i kontortiden)

NEDIS B.V., De Tweeling 28, 5215 MC 's-Hertogenbosch, NEDERLANDENE

## Innledning:

Pass på eiendommene dine med dette nye digitale og trådløse 2,4 GHz sikkerhetskamerasystemet. En 7" LCD-monitor kan støtte opptil 4 kameraer, og er utstyrt med en integrert videoopptaker. Kameraet gir et svært skarpt og stabilt bilde, med nattsyn og en teknologi som ytterligere forbedrer bildekvaliteten. Systemet bruker trådløs digital teknologi, og er utstyrt med avansert kryptering av frekvenssignaler. Dette reduserer interferens fra andre applikasjoner som bruker et frekvensbånd på 2,4 GHz. Denne digitale teknologien beskytter ditt personvern, samtidig som den gjør at du kan bruke kameraet over ekstra lange avstander. **DET BESTE TRÅDLØST HAR Å TILBY.**

Monitoren og kameraet er allerede parett når de kommer fra fabrikk. Når du legger tilleggskamera CSWL1C20CBK (maks. 4 kameraer) til systemet, må du se avsnittet om **PARING** for å legge til kameraer.

- vi anbefaler at du leser denne bruksanvisningen før du monterer/bruker kamerasystemet.
- Oppbevar instruksene på et trygt sted for fremtidig bruk.

Pakkeinnhold:	SAS-TRANS60 / U	SAS-TRANS61 / U	SAS-TRANS62 / U
Kamera m/holder m/PSU	1	2	1
Monitor 7"	1	1	1 (m/nettverksfunksjon)
Antenne	2	3	2
AV-utgangskabel	1	1	1
Nettverksdongle	x	x	1

## Tekniske spesifikasjoner:

Kamera:

Overføringsfrekvens:	2,4–2,4835 GHz digital
Modulering:	16QAM, QPSK, BPSK
Rekkevidde:	Innendørs ±50 m, åpent område ±150 m (avhengig av lokale forhold)
Bildekort:	1/4" CMOS
Linse:	2,0 mm
Visningsvinkel:	73°
Infrarødt lys (LED):	5 M
Beskyttelse:	IP54
Mikrofone:	mono
Arbeidstemperatur:	-10°C ~ 50°C
Spenning:	5 V DC/400 mA
Dimensjoner:	132 x 64 x 57 mm (uten feste)
Vekt:	287 g (inkludert kabel)

## LCD-monitor:

Mottaksfrekvens:	2,4–2,4835 GHz digital
Kanaler:	4
Størrelse:	7" TFT/LCD
Maksimal oppløsning:	800 RGB (H)* 480 (V) piksler
SD-kort:	opptil 32 GB (ikke inkludert)
Bildefrekvens for video:	25 bps (maks.) 10 bps (4 kameraer)
Bildefrekvens for opptak:	25 bps per kanal
Videooppløsning:	CIF/VGA
Videoforformat:	AVI
USB:	2.0
Menyspråk:	Engelsk, tysk, fransk og nederlandsk
Utdata-nivå, video:	1 Vp-p / 75 Ohm
Utdata-nivå, audio:	2 Vrms ved 600 ohm mono
Tilkobling til audio/video-utdata:	2,5 mm plugg (2,5 mm kabel til 3 x RCAer inkludert)
Rekkevidde:	Innendørs ±50 m, åpent område ±150 m (avhengig av lokale forhold)
Driftstemperatur:	0°C til +40°C
Spenning:	5 V DC/650 mA
Dimensjoner:	214x157x26 mm
Vekt:	488 g

## Forholdsregler for sikkerhet:

- du må ikke åpne kameraet eller monitoren ved feilfunksjon. Disse protokollene må kun åpnes av en kvalifisert tekniker.
- du må ikke senke kameraet ned i væske.
- du må ikke utsette monitoren for vann eller fuktighet.
- du må ikke utsette monitoren eller kameraet for høye temperaturer (se tekniske spesifikasjoner).
- du må ikke montere systemet inntil sterke magnetfelt, som f.eks en høyttaler. Dette kan påvirke kvaliteten.

### Produktbeskrivelse:

Kamera:



1. Infrarøde LED-lamper
2. Linse
3. PIR infrarød sensor
4. Mikrofon
5. Feste
6. Antenne
7. Knapp for paring
8. Strøminntak
9. Kontakt for antennen
10. Koblingsindikator
11. Strømindikator

Monitor:



1. Høytaler
2. Feste
3. USB-port
4. Spor til SD-kort
5. AV-utmating  
Kun til SAS-TRANS62 / U:  
donglespor for microUSB-  
nettverk
6. Strømport
7. Koblingsindikator
8. Strømindikator
9. Ta opp / stopp video
10. Knapp for firedelt visning
11. Slett fil/LCD, TV-bryter
12. Meny
13. Antenne
14. 7" TFT-LCD
15. Visningsmodus
16. Videoavspilling
17. Strøm på/av
18. OK-knappen
19. Navigasjonsknappen

## Monteringsinstruksjoner:

Kamera:

Kameraet kan monteres på forskjellige måter. Ved takmontering brukes skruvegjengen på toppen av kameraet. Etter montering kobles kameraet til AC/DC-tilførselen og en veggkontakt.

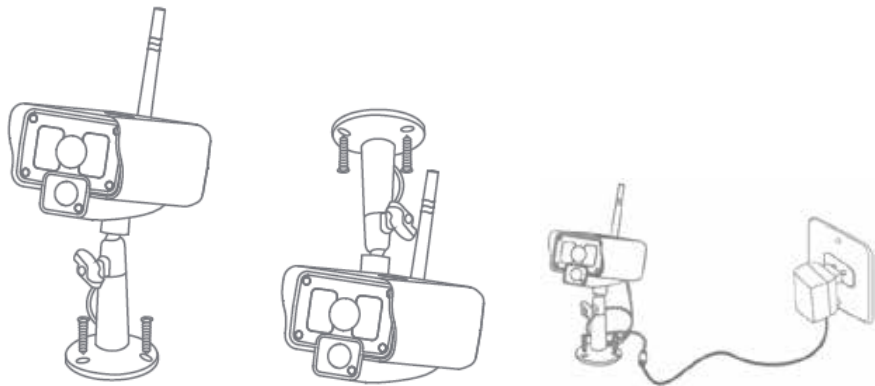

Monitor:

Monitoren kan plasseres på en jevn flate, eller monteres på veggen. Etter at monitoren er plassert, kobles den til AC/DC-tilførselen og en veggkontakt. Kameraet skrur seg automatisk på etter at det er koblet til AC/DC-tilførselen. Valgfritt: kameraet kan kobles til en monitor via kameraets videoutgang.

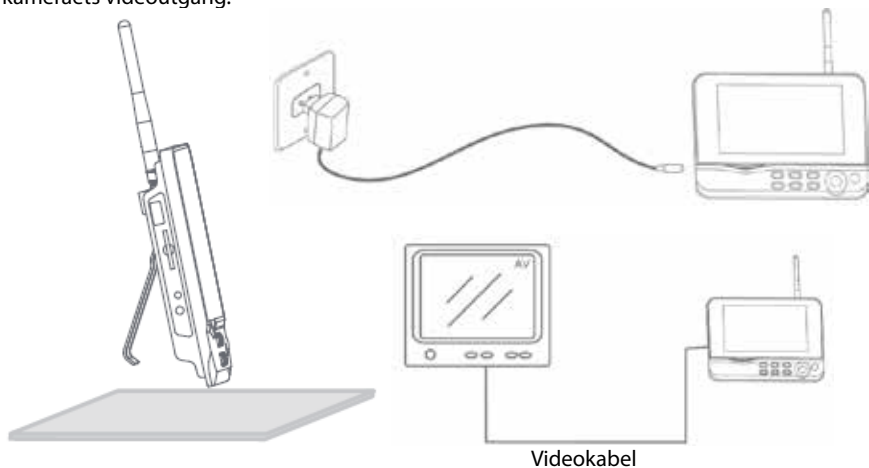



## Brukerveiledning:

1. Sett inn et SD-kort i monitoren for SD-kort. Eventuelt kan du koble en ekstern harddisk til monitoren USB-port-

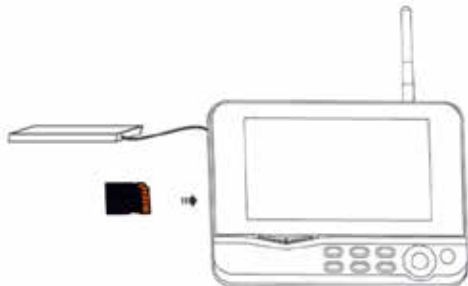

2. Hold inne på/av-knappen i omtrent 2 sekunder for å skru på skjermen. Strømindikatoren bør da lyse opp, og bildet vises.
3. Hvis du vil endre systeminnstillingene, trykker du på menyknappen for å åpne hovedmenyen. Følgende skjermbildet vil da vises. Bruk navigeringsknappen, menyknappene og OK for å navigere i menyen.
4. Kun til SAS-TRANS62 / U: Hovedmenyen har noen endringer. Du finner informasjon om spesifikk ekstern visningsfunksjonalitet i SAS-TRANS62 / U hurtiginstallasjonsveiledning



## Systemet

1. Trykk på OK for å gå inn på systeminnstillingene. Systemet tilbyr følgende alternativer:

Date/Time	Velger tid og dato.
Language	Velger språk.
Record Mode	Velger om det første videoopptaket skal stanses eller overskrives når lagringsmediet er fullt.
Format SD/USB	Velger formatering av lagringsmediets.
Storage for Recording	Velger lagringsmedium.
Display Items	Velger visning RSSI, tid, SD/USB-status og kamera på skjermen og videoen som tas opp.

TV System	Velger et TV-system (PAL for Europa).
System Information	Viser systeminformasjonen.
Scan Mode Period	Velger intervall for syklisk for visning av bildet på kameraet.
Mute	Skrur lyden fra monitoren på/av.
Load Default	Tilbakestiller fabrikkinnstillingene.
Record Date/Time	Velger visning av det nåværende opptakets tid og dato.
Brightness	Justerer bildets lysstyrke.
Volume	Justerer volumet.

2. Velg dato/tid med navigasjonsknappen og trykk OK for å angi innstillinger for dato/tid.
  - trykk på venstre eller høyre piltast for å velge.
  - trykk på pil opp eller pil ned for å justere.
  - trykk på OK-knappen for å bekrefte.
  - trykk på MENU-knappen for å avslutte.

3. Velg språk med navigasjonsknappen og trykk OK for å angi språkinnstillinger.
  - trykk på pil opp eller ned for å velge språk.
  - trykk på OK-knappen for å bekrefte og avslutte.

4. Velg opptaksmodus med navigasjonsknappen og trykk OK for å angi innstillinger for opptaksmodus.
  - trykk på pil opp eller pil ned for å velge «Normal» eller «Overwrite».
  - trykk på OK-knappen for å bekrefte og avslutte.

#### Merknader:

Normal: Når SD-kortet eller mobilens harddisk er full, stopper systemet opptaket automatisk.

Overwrite: Når SD-kortet eller mobilens harddisk er full sletter systemet automatisk den første videoen, og holder av nok diskplass til å garantere det siste opptaket.

5. Velg formatering av SD/USB med navigasjonsknappen, og trykk OK for å angi innstillinger for SD/USB-formateringer.
  - trykk på pil opp eller pil ned for å velge «Cancel», «SD Card» eller «USB Device».
    - Cancel: avbryter formatering.
    - SD Card: formaterer SD-kortet.
    - USB Device: formaterer den eksterne harddiskstasjonen (hvis tilkoblet)
  - trykk på OK-knappen for å formatere.
  - Etter formatering viser systemet en melding som sier «Format Successfully», som viser at formateringen var vellykket.
  - trykk på OK-knappen for å bekrefte og avslutte.
6. Velg hvor opptak skal lagres med navigasjonsknappen, og trykk OK for å angi innstillinger for lagring av opptak.
  - trykk på pil opp eller pil ned for å velge «SD Card» eller «USB Device».
  - trykk på OK-knappen for å bekrefte og avslutte.
7. Velg visningselementer med navigasjonsknappen, og trykk OK for å angi innstillinger for visningselementer.
  - trykk på pil opp eller pil ned for å velge.
  - klikk på OK-knappen for å bekrefte visningselementene på bildet.

- RSSI: Ikon for signalforsterkning.
  - SD USB-status: Hvorvidt SD-kortet eller den mobile harddisken er satt in.
  - Kamera: Kameranavnikoner.
- etter at du har valgt innstillinger, trykker du på MENU-knappen for å bekrefte og avslutte.
8. Velg TV-system med navigasjonsknappen, og trykk OK for å angi innstillinger for TV-systemet.
    - trykk på opp- eller nedknappene for å velge NTSC eller PAL (PAL for Europa).
    - trykk på OK-knappen for å bekrefte og avslutte.
  9. Velg systeminformasjon med navigasjonsknappen, og trykk OK for å angi innstillinger for systeminformasjon.
    - trykk på OK for å se informasjon om systemet.
    - trykk på menu-knappen for å avslutte.
  10. Velg systemoppgradering med navigasjonsknappen, og trykk OK for å angi innstillinger for systemoppgradering.
    - trykk på pil opp eller pil ned for å velge.
    - trykk på OK.
    - trykk på knappen for opptak/stopp for å bekrefte.
  11. Velg modus for skanneperiode med navigasjonsknappen, og trykk OK for å angi innstillinger for skanneperiode.
    - trykk på piltast opp eller ned for å velge perioden for skanning av de tilkoblede kameraene.
    - trykk på OK-knappen én gang til for å bekrefte og avslutte.
  12. Velg å dempe med navigasjonsknappen og trykk OK for å angi innstillinger for demping.
    - trykk på pil opp eller pil ned for å velge «On» eller «Off».
    - trykk på OK-knappen én gang til for å bekrefte og avslutte.
  13. Velg standard innlasting med navigasjonsknappen, og trykk OK for å angi standardinnstillinger for innlasting.
    - trykk på pil opp eller pil ned for å velge «Cancel» eller «OK».
      - Cancel: Avbryter innstillingene for standardalternativer.
      - OK: Tilbakestill standardinnstillingene.
    - trykk på OK-knappen for å bekrefte og avslutte.
  14. Velg lysstyrke med navigasjonsknappen, og trykk OK for å angi innstillinger for lysstyrke.
    - trykk på venstre eller høyre piltast for å justere lysstyrken.
    - trykk på OK-knappen for å bekrefte og avslutte.
  15. Velg volum med navigasjonsknappen, og trykk OK for å angi innstillinger for volum.
    - trykk på venstre eller høyre piltast for å justere volumet.
    - trykk på OK-knappen for å bekrefte og avslutte.
- Merk: Volumet kan også justeres med piltast opp eller ned i overvåking med direktevisning.
16. Trykk på menyknappen for å gå tilbake til hovedmenyen.

## Opptak

Trykk på høyre piltast i hovedmenyen for å velge opptaksinnstillinger, og trykk på OK.

## Opptak med tidsmåler:

Velg tid for start/stopp av opptaket med menyen «Timer Recording». Enheten tar automatisk opptak ut fra den innstilte start/stopp-tiden.

1. Velg opptak med tidsmåler med navigasjonsknappen, og trykk OK for å angi nye tidsinnstillinger.
  - trykk på OK for å åpne menyen for opptak med tidsmåler.



- trykk på pil opp eller pil ned for å velge.
  - trykk på venstre eller høyre piltast for å justere.
  - trykk på OK-knappen for å bekrefte og avslutte.
2. Etter innstilling tar enheten automatisk opptak ut fra den innstilte start/stopp-tiden.
  3. Hvis du trykker på knappen for opptak/stans på enheten under opptak med tidsmåler, vil opptaket stanse.

### Manuelt opptak:

1. I direkteovervåking bruker du venstre og høyre piltast for å velge kamera for videoopptak.
2. Trykk på knappen for opptak/stopp på enheten. Opptaksikonet vises på skjermen, for å vise at opptaket har begynt.
3. Trykk på knappen på enheten pfor å stanse opptaket.

### PIR-opptak:

PIR-opptak: Opptak utløses hvis et av kameraene oppdager menneskelig bevegelse.

1. Velg PIR-opptak skal lagres med navigasjonsknappen, og trykk OK for å angi innstillinger for PIR-opptak.
  - trykk på pil opp eller pil ned for å velge kamera.
  - trykk på venstre eller høyre piltast for å velge «On».
  - trykk på OK-knappen for å bekrefte og avslutte.

Merk: når «Off» er valgt er bevegelsesdetektoren slått av. Den infrarøde føleren til PIR oppdager innenfor en avstand på 5 m. Hvis avstanden overgår 5 m kan det hende den ikke oppdager bevegelse.

### Avspilling

Trykk på høyre piltast i hovedmenyen for å velge avspillingsinnstillinger, og trykk på OK.

Merk: funksjonen for avspilling er avhengig av at et SD-kort er satt inn, eller at en ekstern harddisk er tilkoblet.

Avspillingsfunksjonen kan også brukes under direkteovervåking, ved å trykke på avspillingsknappen.

1. Trykk på pil opp eller pil ned for å velge mappe.
2. Trykk på OK-knappen for å bekrefte og åpne.

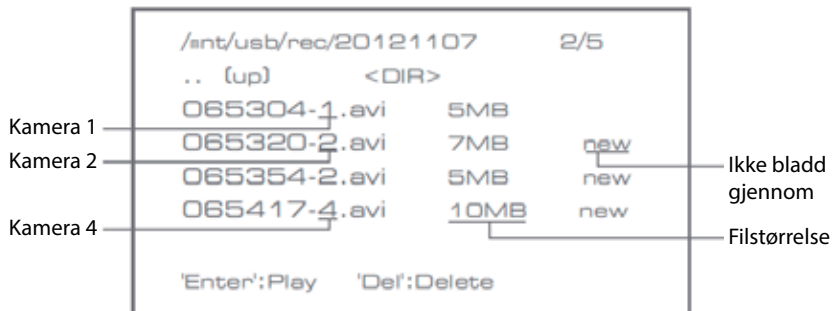

- Trykk på pil opp eller pil ned for å velge videofil.
- Trykk på OK-knappen for å spille av.



- Trykk på venstre eller høyre piltast for å spole tilbake/fremover.
- Trykk på OK-knappen én gang til for å sette på pause.
- Trykk på MENU-knappen for å avslutte avspilling.

### Slette video

I modus for videoavspilling må du trykke på opp- eller ned-tastene for å velge videoen eller videomappen du vil slette.

- Trykk på knappen for å slette fil/LCD på skjermen for å slette den.

Merk: det er kun mulig å slette tomme mapper.

### Kamera

Når du legger til tilleggskamera CSWL1C20CBK (maks. 4 kameraer), må det være paret med systemet for at systemet skal kjenne det igjen.

Trykk på høyre piltast i hovedmenyen for å velge kamerainnstilling, og trykk på OK.

### Paring:

- Trykk på OK for å åpne menyen for paring.
- Velg kamera med pil opp og ned.
- Trykk på OK. Følgende skjerm vises.



4. Trykk på paringsknappen på baksiden av kameraet innen 60 sekunder, og hold den inne i to sekunder.
  5. Etter paring mellom kameraet og monitoren er utført viser monitoren meldingen PAIRING OK.
  6. Trykk på menyknappen for å gå tilbake til kameramenyen.
- Merk: hvis paring mislykkes kan du prøve trinnene ovenfor på nytt, mens du passer på at monitoren og kameraet ikke er lengre enn to meter unna ved paring.

#### Aktiv:

1. Velg aktiv med opp- eller ned-pilen, og trykk på OK.
2. Trykk på pil opp eller pil ned for å velge kamera.
3. Trykk på pil til venstre eller høyre for å velge «On» eller «Off».
4. trykk på OK-knappen for å bekrefte og avslutte.

Merk: kun parede kameraer kan stilles inn som aktive eller ikke aktive. Når et kamera er slått av kan det ikke sees i livevisning, optak osv.

#### PIP-innstilling:

Velg bildeoppløsning og opptaks kvalitet.

1. Velg PIP-innstilling med opp- og ned-pilene, og trykk på OK.
2. Velg kamera med opp- og ned-pilene, og trykk på OK. Følgende skjermbildet vil da vises.

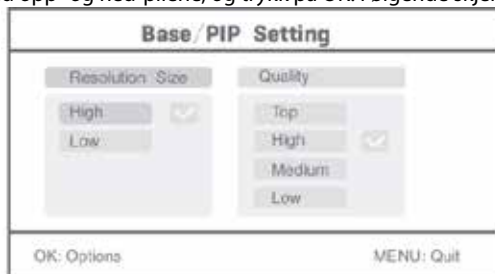

3. Trykk på pil til venstre eller høyre for å velge «Resolution Size» eller «Quality».
4. Trykk på pil opp eller pil ned for å velge «Top», «High», «Medium» eller «Low».
5. Trykk på OK-knappen for å justere.
6. Trykk på MENU-knappen for å bekrefte og avslutte.

Merk: høyoppløsningen er VGA og lav er CIF.

## Alarm

Når PIR-deteksjon er slått på vil systemet utløse en alarm når det oppdager bevegelse.

1. Velg alarm i hovedmenyen, og trykk på OK.
2. Skjermen vil vise PIR-deteksjon, trykk på OK.
3. Trykk på «On» eller «Off» med opp- og nedpilene.
4. Trykk på OK-knappen for å bekrefte og avslutte.

Livevisning:

Trykk på visningsknappen for å velge visningstype.



Bilde i bildevisning









Firedelt visning

fullskjermvisning

Merk: bruk venstre- og høyrepilene for å velge et kamera

Trykk på knappen for modus for syklisk visning. Du kan velge mellom fem sykliske intervaller:

5s, 10s, 15s, 20s og 30s og kan velges under «System» > Scan Mode Period i hovedmenyen.

	Den mobile harddisken er satt inn
	SD-kortet er satt inn
	Kameranavn
	Gjeldende kamera
	Opptaksstatus
	Signalforsterkning

#### Vedlikehold:

Rengjør produktet kun med en tørr klut.  
Ikke bruk rensedmidler eller skuremidler.

#### Garanti:

Eventuelle endringer og/eller modifikasjoner av produkter opphever garantien. Vi tar ikke ansvar for skade som forårsakes av ukorrekt bruk av dette produktet.

#### Ansvarsfraskrivelse:

Utforming og spesifikasjoner kan endres uten forhåndsvarsel. Alle logoer, merker og produktnavn er varemerker eller registrerte varemerker til de respektive eierne, og skal behandles som dette.

#### Avhending:



- Dette produktet må avhendes på egnede oppsamlingssteder. Du må ikke avhende dette produktet som husholdningsavfall.
- Ta kontakt med leverandøren eller lokale myndigheter hvis du ønsker mer informasjon om avhending.

Dette produktet har blitt produsert og levert i henhold til alle relevante bestemmelser og direktiver, gyldig for alle medlemsstater i EU. Det overholder også alle gjeldende spesifikasjoner og bestemmelser i landet det selges i.

Formell dokumentasjon er tilgjengelig på forespørsel. Dette inkluderer, men begrenser seg ikke til: Samsvarserklæring (og produktidentitet) dataark for materialsikkerhet produkttestrapport.

Vennligst kontakt kundeservice for hjelp:

på nettsiden: <http://www.nedis.com/en-us/contact/contact-form.htm>

via e-post: [service@nedis.com](mailto:service@nedis.com)

via telefon: +31 (0)73-5991055 (i kontortiden)

NEDIS B.V., De Tweeling 28, 5215 MC 's-Hertogenbosch, THE NETHERLANDS



## Wprowadzenie:

Doglądaj swojej posesji za pomocą tego nowego systemu bezprzewodowych cyfrowych kamer bezpieczeństwa 2,4 GHz. Monitor LCD o przekątnej ekranu 7" wyposażony jest w zintegrowany cyfrowy magnetowid i może obsługiwać do 4 kamer. Kamera zapewnia ostry i stabilny obraz. Funkcja noktowizora oraz wykorzystana technologia zapewniają jeszcze lepszą jakość obrazu. System oparty jest na bezprzewodowej technologii cyfrowej i obsługuje zaawansowane funkcje szyfrowania sygnału częstotliwościowego, które zmniejszają zakłócenia powodowane przez inne urządzenia korzystające z pasma częstotliwości 2,4 GHz. Ta cyfrowa technologia zapewnia prywatność i charakteryzuje się dużym zasięgiem działania.

**NAJBARDZIEJ OPTYMALNE WYKORZYSTANIE FUNKCJI BEZPRZEWODOWYCH.**

Monitor oraz kamera są fabrycznie sparowane. Dodając dodatkową kamerę CSWL1C20CBK (maks. 4 kamery) do systemu, należy odnieść się do części PAROWANIE.

- Przed zamontowaniem/użyciem kamery zalecamy przeczytanie niniejszej instrukcji obsługi.
- Instrukcję należy przechowywać w bezpiecznym miejscu w celu wykorzystania jej w przyszłości.

Zawartość opakowania:	SAS-TRANS60 / U	SAS-TRANS61 / U	SAS-TRANS62 / U
Kamera ze wspornikiem i zasilaczem	1	2	1
Monitor 7"	1	1	1 (z funkcją sieciową)
Antena	2	3	2
Kabel wyjściowy audio/wideo	1	1	1
Prześciółka sieciowa	x	x	1

## Specyfikacje techniczne:

Kamera:

Częstotliwość przesyłania:	2,4–2,4835 GHz Digital
Modulacja:	16QAM, QPSK, BPSK
Zasięg:	W pomieszczeniach ±50 m, na otwartej przestrzeni ±150 m (zależnie od warunków lokalnych)
Przetwornik obrazu:	1/4" CMOS
Obiektyw:	2,0 mm
Kąt widzenia:	73°
Oświetlenie w podczerwieni (LED):	5 m
Zabezpieczenie:	IP54
Mikrofon:	mono
Temperatura pracy:	-10°C ~ 50°C
Napięcie:	5 V DC/400 mA
Wymiary:	132x64x57 mm (bez wspornika)
Ciężar:	287 g (z przewodem)

Monitor LCD:

Odbierana częstotliwość:	2,4–2,4835 GHz Digital
Kanały:	4
Rozmiar:	7" TFT/LCD
Maks. rozdzielczość:	800 RGB (H)* 480 (V) pikseli
Karta SD:	Do 32 GB (nie zawarta w zestawie)
Prędkość klatek wideo:	25 fps (maks.) 10 fps (4 kamery)
Prędkość zapisu klatek:	25 fps na kanał
Rozdzielczość wideo:	CIF/VGA
Formaty wideo:	AVI
USB:	2.0
Języki menu:	Angielski, Niemiecki, Francuski i Holenderski
Poziom wyjścia wideo:	1 Vp-p/75 omów
Poziom wyjścia audio:	2 Vrms @ 600 ohm mono
Złącze wyjścia audio/wideo:	Jack 2,5mm (zestaw zawiera przewód 2,5mm do 3x RCA)
Zasięg:	W pomieszczeniach ±50 m, na otwartej przestrzeni ±150 m (zależnie od warunków lokalnych)
Temperatura robocza:	od 0°C do +40°C
Napięcie:	5 V DC/650 mA
Wymiary:	214x157x26 mm
Ciężar:	488 g

**Wskazówki dotyczące bezpieczeństwa:**

- W przypadku usterki nie otwieraj kamery ani monitora. Urządzenia te może otwierać wyłącznie wykwalifikowany inżynier.
- Nie zanurzaj kamery w cieczach.
- Nie wystawiaj monitora na działanie wody i wilgoci.
- Nie wystawiaj monitora ani kamery na działanie wysokich temperatur (patrz dane techniczne).
- Nie montuj systemu w pobliżu urządzeń wytwarzających silne pola magnetyczne, takich jak głośniki. Może to wpłynąć na jakość działania sprzętu.

## Opis produktu:

Kamera:

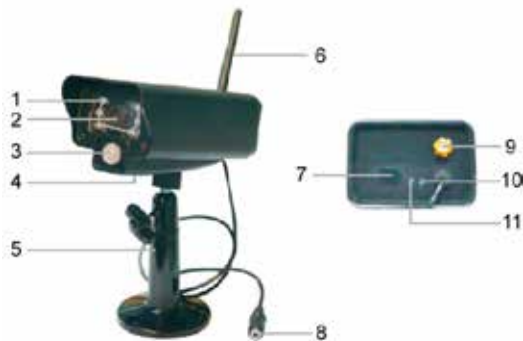

1. Podczerwone diody LED
2. Obiektyw
3. Podczerwony czujnik PIR
4. Mikrofon
5. Wspornik
6. Antena
7. Przycisk do parowania
8. Pobór mocy
9. Gniazdo antenowe
10. Wskaźnik połączenia
11. Wskaźnik zasilania

Monitor:



1. Głośnik
2. Wspornik
3. Port USB
4. Czytnik kart SD
5. Wyjście AV  
Dotyczy tylko SAS-TRANS62  
/ U: gniazdo przejściówki  
sieciowej microUSB
6. Port zasilania
7. Wskaźnik połączenia
8. Wskaźnik zasilania
9. Nagrywanie/zatrzymanie  
wideo
10. Przycisk dzielenia ekranu na  
cztery części
11. Kasowanie pliku/LCD,  
przełącznik TV
12. Menu
13. Antena
14. 7" TFT-LCD
15. Tryb wyświetlania
16. Odtwarzanie wideo
17. Wł./wył. zasilania
18. Przycisk OK
19. Przycisk nawigacyjny

## Instrukcje dotyczące montażu:

Kamera:

Kamerę można zamontować na różne sposoby. W celu zamocowania na suficie należy skorzystać z gwintu śrubowego znajdującego się na górze kamery. Po zamocowaniu kamery zasilacz sieciowy należy podłączyć do kamery oraz do gniazda ściennego.

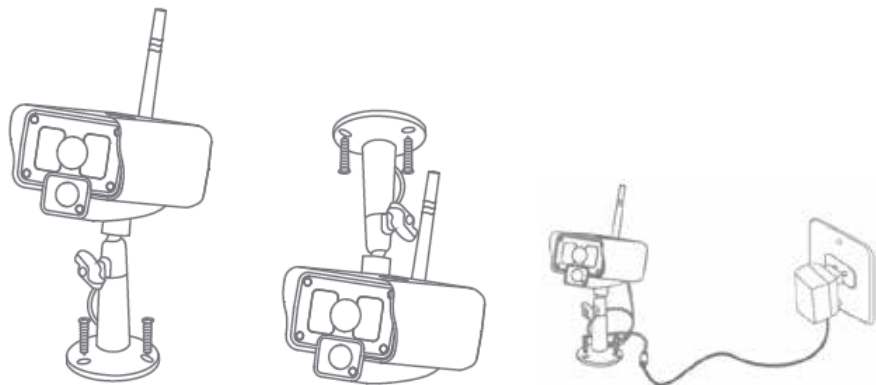

Monitor:

Monitor można postawić na płaskiej powierzchni lub zamocować na ścianie. Po umieszczeniu monitora w żądanym miejscu, zasilacz sieciowy AC/DC należy podłączyć do monitora oraz do gniazda ściennego. Kamera jest zasilana automatycznie po podłączeniu zasilacza AC/DC. Opcjonalnie: monitor można podłączyć do innego monitora za pomocą wyjścia wideo.

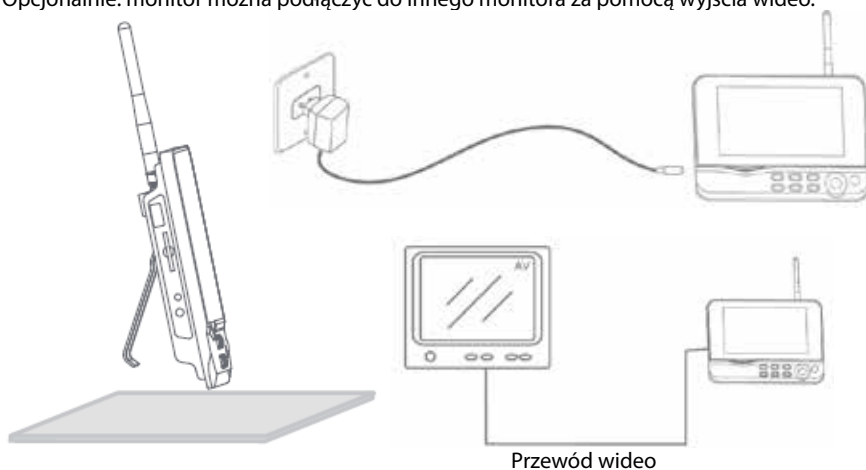

## Instrukcje użytkownika:

1. Włóż kartę SD do czytnika kart SD w monitorze. Możesz też podłączyć zewnętrzny twarde dysk do portu USB monitora.

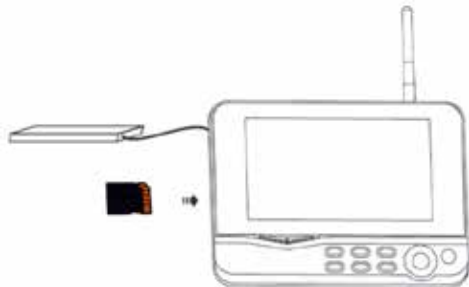

2. Naciśnij przycisk wł./wył i przytrzymaj przez około 2 sekundy, aby włączyć monitor. Wskaźnik zasilania powinien się zaświecić, a na ekranie pojawić obraz.
3. Aby przejść do ustawień systemu, naciśnij przycisk menu otwierający menu główne. Pojawić powinien się następujący ekran. Aby poruszać się w obrębie menu, należy naciskać przycisk nawigujący, przycisk OK oraz przycisk menu.
4. Dotyczy tylko SAS-TRANS62 / U: menu główne nieznacznie się różni. Zapoznaj się z instrukcją szybkiej instalacji urządzenia SAS-TRANS62 / U, aby poznać funkcje specjalne usługi zdalnego monitorowania



## System

1. Naciśnij OK, aby wejść w ustawienia systemu. System oferuje następujące opcje:

Date/Time	Ustawianie daty i godziny.
Language	Ustawianie języka.
Record Mode	Ustawianie opcji zatrzymywania nagrywania lub nadpisywania pierwszego nagrania, gdy pamięć przechowująca jest pełna.
Format SD/USB	Formatowanie pamięci przechowującej.
Storage for Recording	Konfigurowanie pamięci przechowującej.
Display Items	Ustawianie wyświetlania RSSI, czasu, statusu SD/USB i kamery na ekranie oraz na nagraniu wideo.

TV System	Wybierz system TV (PAL w przypadku Europy).
System Information	Pokazuje informacje o systemie.
Scan Mode Period	Ustawianie odstępów cyklicznego wyświetlania obrazu z monitoringu na kamerze.
Wyciszanie	Wł./wył. głośnika monitora.
Load Default	Reset do ustawień fabrycznych.
Record Date/Time	Wyświetlanie bieżącej godziny i daty na nagrywanym wideo.
Brightness	Regulacja jasności obrazu.
Volume	Regulacja głośności.

- Wybierz opcję date/time za pomocą przycisku nawigacyjnego i naciśnij OK, aby wprowadzić ustawienie daty/godziny.
  - Naciskaj przyciski strzałki w lewo lub w prawo, aby wybrać.
  - Naciskaj przyciski strzałki w górę lub w dół, aby ustawić.
  - Naciśnij przycisk OK, aby potwierdzić.
  - Naciśnij przycisk MENU, aby wyjść.
- Wybierz opcję language za pomocą przycisku nawigacyjnego i naciśnij OK, aby wejść w ustawienia języka.
  - Naciskaj przyciski strzałki w górę lub w dół, aby wybrać język.
  - Naciśnij przycisk OK, aby potwierdzić i wyjść.
- Wybierz opcję record mode za pomocą przycisku nawigacyjnego i naciśnij OK, aby wejść w ustawienia nagrywania.
  - Naciskaj przyciski strzałki w górę lub w dół, aby wybrać „Normal” lub „Overwrite”.
  - Naciśnij przycisk OK, aby potwierdzić i wyjść.

**Uwagi:**

**Normal:** Gdy karta SD lub przenośny twardy dysk są pełne, system automatycznie zatrzymuje nagrywanie.

**Overwrite:** Gdy karta SD lub przenośny twardy dysk są pełne, system automatycznie kasuje pierwsze nagranie i rezerwuje wystarczającą ilość miejsca, aby zapisać najnowsze nagranie.

- Wybierz format SD/USB za pomocą przycisku nawigacyjnego i naciśnij OK, aby przejść do ustawień formatowania SC/USB.
  - Naciskaj przyciski strzałki w górę lub w dół, aby wybrać „Cancel”, „SD Card” lub „USB Device”.
    - Cancel: anuluje formatowanie.
    - SD Card: formatuje kartę SD.
    - USB Device: formatuje zewnętrzny twardy dysk (jeśli jest podłączony).
  - Naciśnij przycisk OK, aby sformatować.
  - Po sformatowaniu, system wyświetli informację „Format Successfully”, wskazując, że formatowanie zakończyło się pomyślnie.
  - Naciśnij przycisk OK, aby potwierdzić i wyjść.
- Wybierz opcję storage for recording za pomocą przycisku nawigacyjnego i naciśnij OK, aby wejść w ustawienia miejsca zapisywania nagrania.
  - Naciskaj przyciski strzałki w górę lub w dół, aby wybrać „SD Card” lub „USB”.

- Naciśnij przycisk OK, aby potwierdzić i wyjść.
- 7. Wybierz opcję display items za pomocą przycisku nawigacyjnego i naciśnij OK, aby wejść w ustawienia wyświetlanych elementów.
  - Naciskaj przyciski strzałki w górę lub w dół, aby wybierać elementy.
  - Naciśnij przycisk OK, aby potwierdzić wyświetlane elementy.
    - RSSI: Ikona intensywności sygnału
    - SD USB status: Pojawia się, gdy włożono kartę SD lub podłączono przenośny twardy dysk
    - Kamera: Ikona z nazwą kamery
  - Po ustawieniu naciśnij przycisk MENU, aby potwierdzić i wyjść.
- 8. Wybierz opcję TV system za pomocą przycisku nawigacyjnego i naciśnij OK, aby wejść w ustawienia systemu TV.
  - Naciskaj przyciski strzałki w górę lub w dół, aby wybrać NTSC lub PAL (PAL w przypadku Europy).
  - Naciśnij przycisk OK, aby potwierdzić i wyjść.
- 9. Wybierz opcję system information za pomocą przycisku nawigacyjnego i naciśnij OK, aby wejść w ustawienia systemu informacyjnego.
  - Naciśnij OK, aby zobaczyć informacje o systemie.
  - Naciśnij przycisk menu, aby wyjść.
- 10. Wybierz opcję system upgrade za pomocą przycisku nawigacyjnego i naciśnij OK, aby wejść w ustawienia aktualizacji systemu.
  - Naciskaj przyciski strzałki w górę lub w dół, aby wybierać elementy.
  - Naciśnij OK.
  - Naciśnij przycisk nagrywania/ zatrzymywania nagrywania wideo, aby potwierdzić.
- 11. Wybierz scan mode period za pomocą przycisku nawigacyjnego i naciśnij OK, aby wejść w ustawienia czasu trybu skanowania.
  - Naciskaj przyciski strzałki w górę i w dół, aby wybrać czas skanowania podłączonych kamer.
  - Ponownie naciśnij przycisk OK, aby potwierdzić i wyjść.
- 12. Wybierz opcję mute za pomocą przycisku nawigacyjnego i naciśnij OK, aby wejść w ustawienia wyciszenia.
  - Naciskaj przyciski strzałki w górę lub w dół, aby wybrać „On” lub „Off”.
  - Ponownie naciśnij przycisk OK, aby potwierdzić i wyjść.
- 13. Wybierz opcję load default za pomocą przycisku nawigacyjnego i naciśnij OK, aby wejść w opcje przywracania ustawień domyślnych.
  - Naciskaj przyciski strzałki w górę lub w dół, aby wybrać „Cancel” lub „OK”.
    - Cancel: Anulowanie przywracania ustawień domyślnych dla danej opcji.
    - OK: Reset do ustawień domyślnych.
  - Naciśnij przycisk OK, aby potwierdzić i wyjść.
- 14. Wybierz opcję brightness za pomocą przycisku nawigacyjnego i naciśnij OK, aby wejść w ustawienia jasności.
  - Naciskaj przyciski strzałki w lewo lub w prawo, aby ustawić jasność.
  - Naciśnij przycisk OK, aby potwierdzić i wyjść.
- 15. Wybierz opcję volume za pomocą przycisku nawigacyjnego i naciśnij OK, aby wejść w ustawienia głośności.

- Naciskaj przyciski strzałki w lewo lub w prawo, aby ustawić głośność.
- Naciśnij przycisk OK, aby potwierdzić i wyjść.

Uwaga: Głośność można regulować za pomocą strzałek w górę i w dół również w trybie monitorowania na żywo.

16. Naciśnij przycisk menu, aby powrócić do menu głównego.

### Nagrywanie

Naciśnij przycisk strzałki w prawo w menu głównym, aby wybrać ustawienia nagrywania i naciśnij OK.

### Czas nagrywania:

Ustaw czas rozpoczęcia/zatrzymania nagrywania w menu „Timer Recording”. Urządzenie nagrywa automatycznie, zgodnie z ustawionym czasem rozpoczęcia/zatrzymania nagrywania.

1. Wybierz opcję timer recording za pomocą przycisku nawigacyjnego i naciśnij OK, aby wprowadzić nowe ustawienia harmonogramu.
  - Naciśnij OK, aby wejść w menu czasu nagrywania.



- Naciskaj przyciski strzałki w górę lub w dół, aby wybierać elementy.
  - Naciśnij lewy lub prawy przycisk, aby ustawić.
  - Naciśnij przycisk OK, aby potwierdzić i wyjść.
2. Po wprowadzeniu ustawień urządzenie nagrywa automatycznie, zgodnie z ustawionym czasem rozpoczęcia/zatrzymania nagrywania.
  3. Jeśli naciśniesz przycisk rozpocznij/zatrzymaj nagrywanie wideo podczas procesu nagrywania ustawionego poprzez wprowadzenie czasu nagrywania, nagrywanie się zatrzyma.

### Ręczne ustawianie nagrywania:

1. W trybie podglądu na żywo, naciskaj przyciski strzałki w lewo lub w prawo, aby wybrać opcję camera i przejść do nagrywania wideo.
2. Naciśnij przycisk nagrywania/ zatrzymywania nagrywania wideo na urządzeniu. Ikona nagrywania pojawi się na ekranie, informując, że rozpoczął się proces nagrywania.
3. Ponownie naciśnij przycisk na urządzeniu, aby zatrzymać nagrywanie.

### PIR Recording:

PIR Recording: Dostępna jest opcja rozpoczynania nagrywania, jeśli któraś z włączonych kamer wykryje ruch człowieka.



- Wybierz opcję PIR recording za pomocą przycisku nawigacyjnego i naciśnij OK, aby wejść w ustawienia nagrywania aktywowanego czujnikiem PIR.
  - Naciskaj przyciski strzałki w górę lub w dół, aby wybrać kamerę.
  - Naciśnij przycisk strzałki w lewo lub w prawo, aby wybrać „On”.
  - Naciśnij przycisk OK, aby potwierdzić i wyjść.

Uwaga: w przypadku ustawienia „Off” funkcja wykrywania ruchu jest wyłączona. Zasięg wykrywania ruchu za pomocą podczerwonego czujnika PIR wynosi 5 m. Jeśli odległość przekroczy 5 m, wykrywanie ruchu może nie działać.

### Odtwarzanie

Naciśnij przycisk strzałki w prawo w menu głównym, aby wybrać ustawienia odtwarzania, a następnie naciśnij OK.

Uwaga: w przypadku funkcji odtwarzania konieczne jest włożenie karty SD lub podłączenie zewnętrznego dysku twardego.

Dostęp do funkcji odtwarzania można również uzyskać w trybie monitorowania na żywo, naciskając przycisk odtwarzania wideo.

- Naciskaj przyciski strzałki w górę lub w dół, aby wybrać folder.
- Naciśnij przycisk OK, aby potwierdzić i otworzyć folder.

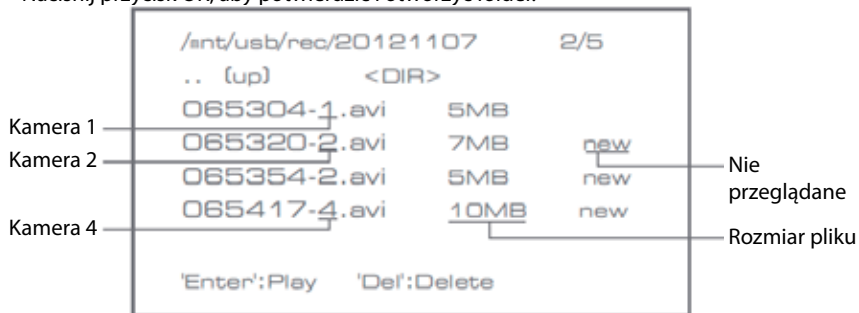

- Naciskaj przyciski strzałki w górę lub w dół, aby wybrać plik wideo.
- Naciśnij przycisk OK, aby odtworzyć.



- Naciskaj przyciski strzałki w lewo lub w prawo, aby przewijać do przodu/ do tyłu.
- Ponownie naciśnij przycisk OK, aby włączyć pauzę.

7. Naciśnij przycisk MENU, aby wyjść z trybu odtwarzania.

### Kasowanie wideo

W trybie odtwarzania wideo, naciskaj przyciski strzałki w górę lub w dół, aby wybrać plik lub folder wideo, który ma zostać wykasowany.

- Naciśnij przycisk usuwania pliku/LCD na monitorze, aby wykasować.

Uwaga: jako cały folder można wykasować jedynie folder pusty.

### Kamera

Dodając dodatkową kamerę CSWL1C20CBK (maks. 4), należy sparować ją z systemem, aby system mógł ją rozpoznać.

Naciśnij przycisk strzałki w prawo w menu głównym, aby wybrać ustawienia kamery, a następnie naciśnij OK.

### Parowanie:

1. Naciśnij OK, aby wejść w menu parowania.
2. Wybierz kamerę za pomocą przycisków strzałek w górę i w dół.
3. Naciśnij OK - pojawi się następujący ekran.

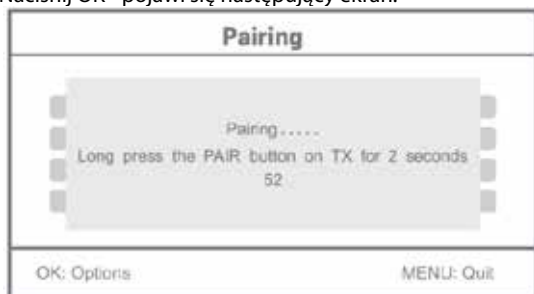

4. W ciągu 60 sekund naciśnij i przytrzymaj przez 2 sekundy przycisk znajdujący się z tyłu kamery.
5. Po pomyślnym zakończeniu parowania kamery i monitora, na monitorze wyświetli się komunikat PAIRING OK.
6. Kliknij przycisk menu, aby powrócić do menu kamery.

Uwaga: jeśli parowanie zakończyło się niepowodzeniem, wykonaj ponownie powyższe kroki i upewnij się, że monitor i kamera podczas parowania nie są od siebie oddalone na więcej niż 2 metry.

### Aktywne:

1. Wybierz opcję active za pomocą przycisku strzałki w dół, a następnie naciśnij OK.
2. Naciskaj przyciski strzałki w górę lub w dół, aby wybrać kamerę.
3. Naciskaj przyciski strzałki w lewo lub w prawo, aby wybrać „On” lub „Off”.
4. Naciśnij przycisk OK, aby potwierdzić i wyjść.

Uwaga: jako aktywne lub nieaktywne można ustawiać wyłącznie sparowane kamery. Gdy kamera jest wyłączona, nie ma możliwości monitorowania podglądu na żywo, nagrywania itp.

### Ustawienia funkcji PIP:

Ustaw rozdzielczość obrazu oraz jakość nagrywania.

1. Wybierz opcję PIP setting za pomocą przycisków strzałki w górę lub w dół, a następnie naciśnij OK.
2. Wybierz kamerę za pomocą przycisków strzałek w górę i w dół, a następnie naciśnij OK. Pojawi się następujący ekran.

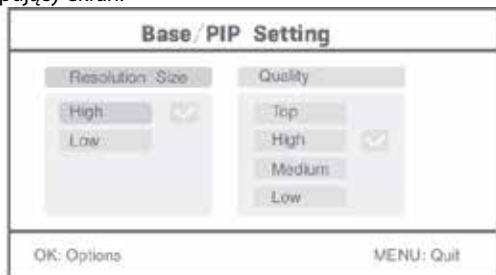

3. Naciskaj przyciski strzałki w lewo lub w prawo, aby wybrać „Resolution Size” lub „Quality”.
  4. Naciskaj przyciski strzałki w górę lub w dół, aby wybrać „Top”, „High”, „Medium” lub „Low”.
  5. Naciśnij przycisk OK, aby ustawić.
  6. Naciśnij przycisk MENU, aby potwierdzić i wyjść.
- Uwaga: wysoka rozdzielczość to VGA, a niska to CIF.

### Alarm

Jeśli włączona jest funkcja wykrywania ruchu PIR i wykryty zostanie ruch, zabrmi alarm systemu.

1. Wybierz alarm w menu głównym, a następnie naciśnij OK.
2. Na ekranie pojawi się komunikat PIR detection - należy nacisnąć OK.
3. Za pomocą przycisków strzałki w górę lub w dół, wybierz „On” lub „Off”.
4. Naciśnij OK, aby potwierdzić i wyjść.

Podgląd na żywo:

Naciśnij przycisk dzielenia obrazu na cztery części, aby wybrać typ podglądu.



Obraz w podglądzie obrazu









Widok poczwórny

Pełny ekran

Uwaga: wybierz kamerę za pomocą przycisków strzałki w lewo i w prawo.

Naciśnij przycisk trybu wyświetlania i wejdź w cykliczny tryb podglądu. Dostępnych jest pięć różnych odstępów między cyklami: 5 s, 10 s, 15 s, 20 s, oraz 30 s - i można je ustawić w opcji „System” > Scan Mode Period w menu głównym.

	Przenośny dysk twardy został włożony pomyślnie
	Karta SD została włożona pomyślnie
	Nazwa kamery
	Bieżąca kamera
	Status nagrywania
	Intensywność sygnału

**Konserwacja:**

Czyścić wyłącznie suchą szmatką.

Nie stosować płynów do czyszczenia ani środków ściernych.

**Gwarancja:**

Wszelkie zmiany i/lub modyfikacje produktu spowodują utratę gwarancji. Nie ponosimy żadnej odpowiedzialności za szkody spowodowane nieprawidłowym użytkowaniem produktu.

**Zrzeczenie się odpowiedzialności:**

Wszystkie projekty i specyfikacje mogą zostać zmienione bez uprzedniego powiadomienia. Wszystkie loga oraz nazwy marek i produktów są znakami towarowymi lub zastrzeżonymi znakami towarowymi ich właścicieli i niniejszym są za takie uznawane.

**Utylizacja:**

- Produkt ten jest przeznaczony do osobnej zbiórki w odpowiednim punkcie. Nie wyrzucać tego produktu razem z odpadami komunalnymi.
- W celu uzyskania dalszych informacji należy skontaktować się ze sprzedawcą lub z lokalną instytucją odpowiedzialną za gospodarowanie odpadami.

Produkt ten został wyprodukowany i dostarczony zgodnie z przepisami i dyrektywami obowiązującymi we wszystkich państwach członkowskich Unii Europejskiej. Produkt jest również zgodny ze wszystkimi obowiązującymi specyfikacjami i przepisami krajów, w których jest sprzedawany.

Oficjalna dokumentacja dostępna jest na żądanie. Dokumentacja ta obejmuje, ale nie ogranicza się do: Deklaracji zgodności (i tożsamości produktu), Karty charakterystyki substancji niebezpiecznej oraz raportu z testów produktu.

Prosimy o kontakt z naszym działem obsługi klienta w celu uzyskania pomocy:

na stronie internetowej: <http://www.nedis.com/en-us/contact/contact-form.htm>

wysyłając wiadomość e-mail: [service@nedis.com](mailto:service@nedis.com)

telefonicznie: +31 (0)73-5991055 (w godzinach pracy biura)

NEDIS B.V., De Tweeling 28, 5215 MC 's-Hertogenbosch, HOLLANDIA

## Введение:

С помощью этой цифровой беспроводной камеры видеонаблюдения 2,4 ГГц вы можете наблюдать за своими объектами. ЖК-монитор 7" поддерживает до 4 камер и имеет встроенное средство цифровой записи видео. Камера обеспечивает очень четкое и стабильное изображение при ночной съемке, а используемая технология позволяет еще больше повысить качество изображения. В системе используется цифровая беспроводная технология, оснащенная расширенными функциями кодировки частотного сигнала, что позволяет снизить помехи, вызванные другими приложениями, с помощью полосы на частоте 2,4 ГГц. Данная цифровая технология обеспечивает вашу конфиденциальность и обеспечивает использование на очень больших расстояниях. **ЛУЧШЕЕ, ЧТО МОЖЕТ ПРЕДЛОЖИТЬ БЕСПРОВОДНАЯ ТЕХНОЛОГИЯ.**

Монитор и камера уже сопряжены заводом-изготовителем по умолчанию. При добавлении дополнительной камеры CSWL1C20CBK (максимум 4 камеры) в систему см. раздел СОПРЯЖЕНИЕ.

- Мы рекомендуем вам прочесть это руководство перед установкой/использованием камеры системы безопасности.
- Храните это руководство в надежном месте, чтоб обратиться к нему в случае необходимости.

Содержание упаковки:	SAS-TRANS60 / U	SAS-TRANS61 / U	SAS-TRANS62 / U
Камера с кронштейном и блоком питания	1	2	1
Монитор 7»	1	1	1 (с сетевой функцией)
Антенна	2	3	2
Выходной кабель AV	1	1	1
Сетевой адаптер	x	x	1

## Технические характеристики:

Камера:

Частота передачи:	2,4-2,4835 ГГц, цифровая
Модуляция:	16QAM, QPSK, BPSK
Радиус действия:	В помещении ±50 м, на открытой территории ±150 м (в зависимости от локальных условий)
Чип изображения:	1/4" CMOS
Объектив:	2,0 мм
Угол зрения:	73°
ИК-освещение (светодиодное):	5 М
Защита:	IP54
Микрофон:	моно
Рабочая температура:	-10°C ~ 50°C
Напряжение:	5 В пост. тока/400 мА
Габариты:	132 x 64 x 57 мм (без кронштейна)

Вес:	287 г (включая кабель)
ЖК-монитор:	
Частота приема:	2,4-2,4835 ГГц, цифровая
Каналы:	4
Размер:	7" TFT/ЖК
Макс. разрешение:	800 RGB (Г)* 480 (В) пикселей
Карта SD:	до 32 Гб (не прилагается)
Частота видеок кадров:	25 кадров в секунду (макс.) 10 fps (4 камеры)
Частота кадров записи:	25 кадров в секунду на канал
Разрешение видео:	CIF/VGA
Видеоформат:	AVI
USB:	2.0
Язык меню:	английский, немецкий, французский и голландский
Уровень вывода видео:	1 Vp-p/75 Ом
Уровень вывода аудио:	2 Vrms при 600 Ом, моно
Разъем аудио/видео выхода:	Разъем 2,5 мм (кабель 2,5 мм для 3 RCA, прилагается)
Радиус действия:	В помещении ±50 м, на открытой территории ±150 м (в зависимости от локальных условий)
Рабочая температура:	от 0°C до +40°C
Напряжение:	5 В пост. тока/650 мА
Габариты:	214 x 157 x 26 мм
Вес:	488 г

### Меры безопасности:

- Не открывайте камеру или монитор в случае неисправности. Эти продукты могут быть открыты только квалифицированным инженером.
- Не погружайте камеру в жидкости.
- Не подвергайте монитор воздействию воды и влаги.
- Не подвергайте монитор и камеру воздействию высоких температур (см. Технические характеристики).
- Не устанавливайте систему рядом с источниками сильных магнитных полей, например динамиками. Это может повлиять на качество.

### Описание продукта:

Камера:



1. ИК-светодиоды
2. Объектив
3. Инфракрасный датчик PIR
4. Микрофон
5. Кронштейн
6. Антенна
7. Кнопка Сопряжение
8. Входная мощность
9. Гнездо антенны
10. Индикатор ссылки
11. Индикатор питания

Монитор:



1. Динамик
2. Кронштейн
3. USB-порт
4. Разъем для карты SD
5. Выход AV  
Только для SAS-TRANS62  
/ U: разъем micro-USB для  
сетевого адаптера
6. Порт источника питания
7. Индикатор ссылки
8. Индикатор питания
9. Запись/остановка видео
10. Кнопка режима с четырьмя  
окнами
11. Удалить файл/ЖК,  
переключатель телевизора
12. МЕНЮ
13. Антенна
14. 7" TFT-ЖК-дисплей
15. Режим отображения
16. Воспроизведение видео
17. Выключатель питания
18. Кнопка ОК
19. Кнопка навигации



## Инструкции по установке:

Камера:

Камеру можно установить несколькими способами. Для крепления на потолок используйте отверстие для винта в верхней части камеры. После крепления камеры подключите источник пост./перем. тока к камере и настенной розетке.

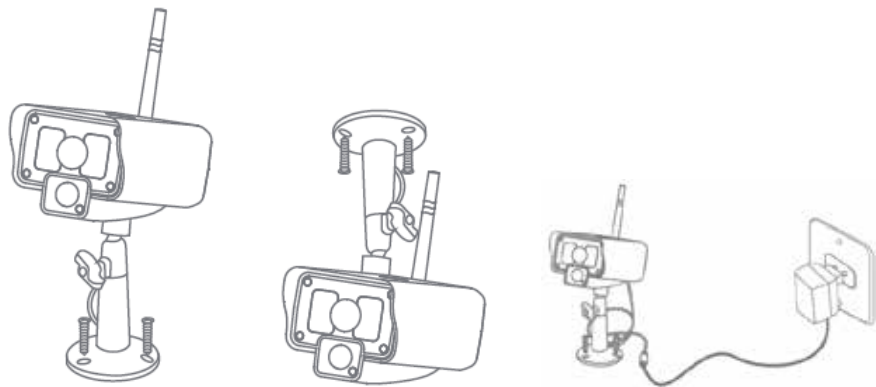

Монитор:

Монитор можно поместить на плоскую поверхность или прикрепить на стену. После установки монитора подключите источник пост./перем. тока к монитору и настенной розетке. Камера включается автоматически после подключения источника питания пост./перем. тока. Дополнительно: монитор можно подключить к монитору с помощью видеокабеля.

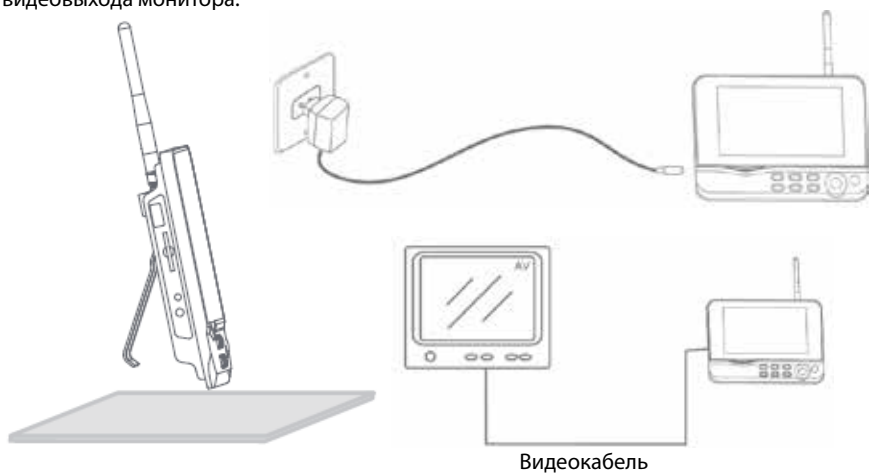

## Инструкция пользователя:

1. Вставьте карту SD в гнездо для карты SD монитора. Либо подключите внешний жесткий диск к порту USB монитора.

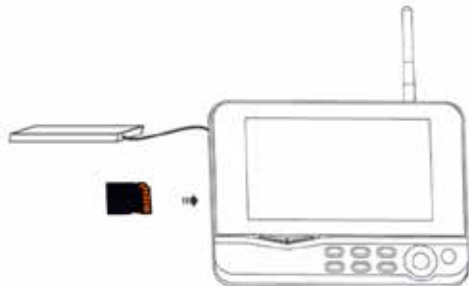

2. Нажмите кнопку включения/выключения питания и удерживайте в течение 2 секунд для включения монитора. Должен загореться индикатор питания и появиться изображение.
3. Для выполнения системных настроек нажмите кнопку меню, чтобы открыть главное меню. Появится следующий экран. Используйте кнопки навигации, ОК и меню для навигации по меню. Только для SAS-TRANS62 / U: основное меню немного отличается. Подробнее о конкретных функциях дистанционного просмотра см. в кратком руководстве по установке SAS-TRANS62 / U QIG



## Система

1. Нажмите ОК для входа в системные настройки. Система имеет следующие параметры:

Дата/Время	Установка даты и времени.
Язык	Установка языка.
Режим записи	Используется для остановки записи или перезаписи первой видеозаписи, если носитель памяти заполнен.
Форматирование SD/USB	Установка форматирования носителя.
Носитель для записи	Выбор носителя.

Элементы дисплея	Установка отображения RSSI, времени, состояния SD/USB и камеры на экране и записанном видео.
ТВ система	Выберите ТВ-систему (PAL для Европы).
Информация системы	Отображение системной информации.
Период режима сканирования	Установка циклического интервала отображения изображения с камеры.
Отключение звука	Включение/отключение динамика на мониторе.
Настройки по умолчанию	Сброс до заводских настроек по умолчанию.
Дата/время записи	Настройка отображения времени и даты записи на записанном видео.
Яркость	Регулировка яркости изображения.
Громкость	Настройка громкости.

- Выберите дату и время с помощью кнопки навигации, затем нажмите ОК для ввода даты/времени.
  - Для выбора используйте кнопку со стрелкой влево или вправо.
  - Для регулировки используйте кнопку со стрелкой вверх или вниз.
  - Для подтверждения нажмите кнопку ОК.
  - Нажмите кнопку MENU для выхода.
- Выберите язык с помощью кнопки навигации, затем нажмите ОК для входа в языковые настройки.
  - Для выбора языка используйте кнопку вверх или вниз.
  - Для подтверждения и выхода нажмите кнопку ОК.
- Выберите режим записи с помощью кнопки навигации, затем нажмите ОК для входа в режим записи.
  - Для выбора параметров «Normal» или «Overwrite» используйте кнопку со стрелкой вверх или вниз.
  - Для подтверждения и выхода нажмите кнопку ОК.

#### Примечания:

Обычный: Если карта SD или мобильный жесткий диск переполнены, система автоматически остановит запись.

Перезаписать: Если карта SD или мобильный жесткий диск переполнены, система автоматически удалит первое видео и зарезервирует достаточно места для сохранения последней записи.

- Выберите формат SD/USB с помощью кнопки навигации и нажмите ОК, чтобы войти настройки формата SD/USB.
  - Нажмите кнопку вверх или вниз, чтобы выбрать «Cancel», «SD Card» или «USB Device»;
    - Отмена: отмена форматирования.
    - Карта SD: форматирование карты SD.
    - Устройство USB: форматирование внешнего жесткого диска (если подключен)
  - Для форматирования нажмите кнопку ОК.
  - После форматирования система отобразит сообщение «Format Successfully».

- Для подтверждения и выхода нажмите кнопку ОК.
6. Выберите место хранения записи с помощью кнопки навигации, затем нажмите ОК для входа в настройки места хранения.
    - Нажмите кнопку вверх или вниз, чтобы выбрать «SD Card» или «USB Device».
    - Для подтверждения и выхода нажмите кнопку ОК.
  7. Выберите элементы дисплея с помощью кнопки навигации и нажмите ОК для входа в настройки элементов дисплея.
    - Для выбора используйте кнопку со стрелкой вверх или вниз.
    - Нажмите кнопку ОК для подтверждения элементов дисплея на изображении.
      - RSSI: Значок силы сигнала
      - Состояние SD или USB: Отображает, установлена ли карта SD или мобильный жесткий диск
      - Камера: Значки имен камер
    - После настройки нажмите кнопку МЕНЮ для подтверждения и выхода.
  8. Выберите ТВ-систему с помощью кнопки навигации, затем нажмите ОК для входа в настройки ТВ-системы.
    - Нажмите кнопку со стрелкой вверх или вниз для выбора NTSC или PAL (PAL для Европы).
    - Для подтверждения и выхода нажмите кнопку ОК.
  9. Выберите системную информацию с помощью кнопки навигации, затем нажмите ОК для входа в настройки системной информации.
    - Нажмите ОК, чтобы просмотреть информацию о системе.
    - Нажмите кнопку MENU для выхода.
  10. Выберите обновление системы с помощью кнопки навигации, затем нажмите ОК для входа в настройки обновления системы.
    - Для выбора используйте кнопку со стрелкой вверх или вниз.
    - Нажмите ОК.
    - Для подтверждения нажмите кнопку записи/остановки видео.
  11. Выберите период режима сканирования с помощью кнопки навигации, затем нажмите ОК для входа в настройки периода режима навигации.
    - Нажмите кнопку со стрелкой вверх или вниз для выбора периода сканирования подключенных камер.
    - Для подтверждения и выхода нажмите кнопку ОК.
  12. Выберите отключение громкости с помощью кнопки навигации, затем нажмите ОК для входа в настройки отключения громкости.
    - Для выбора параметров «On» или «Off» используйте кнопку со стрелкой вверх или вниз.
    - Для подтверждения и выхода нажмите кнопку ОК.
  13. Выберите настройки по умолчанию с помощью кнопки навигации, затем нажмите ОК для входа в настройки по умолчанию.
    - Для выбора параметров «Cancel» или «OK» используйте кнопку со стрелкой вверх или вниз.
      - Отмена: Отмена настроек по умолчанию.
      - ОК: Сброс настроек по умолчанию.
    - Для подтверждения и выхода нажмите кнопку ОК.

14. Выберите яркость с помощью кнопки навигации, затем нажмите ОК для входа в настройки яркости.
  - Для настройки яркости используйте кнопку со стрелкой влево или вправо.
  - Для подтверждения и выхода нажмите кнопку ОК.
15. Выберите громкость с помощью кнопки навигации, затем нажмите ОК для входа в настройки громкости.
  - Для настройки громкости используйте кнопку со стрелкой влево или вправо.
  - Для подтверждения и выхода нажмите кнопку ОК.

Примечание: Громкость можно также настроить с помощью стрелки вверх или вниз при просмотре видео в режиме реального времени.

16. Для возврата в главное меню нажмите MENU.

### Запись

Нажмите кнопку со стрелкой вправо в главном меню для выбора настроек записи, а затем нажмите ОК.

### Запись по таймеру:

Настройка времени начала/остановки записи с помощью меню «Timer Recording».

Устройство автоматически выполняет запись в настроенное время начала/окончания.

1. Выберите запись по таймеру с помощью кнопки навигации, затем нажмите ОК для ввода нового расписания записи.
  - Нажмите ОК для входа в меню записи по таймеру.



- Для выбора используйте кнопку со стрелкой вверх или вниз.
  - Для регулировки используйте кнопку со стрелкой влево или вправо;
  - Для подтверждения и выхода нажмите кнопку ОК.
2. После настройки устройство автоматически начнет запись согласно установленному времени начала/окончания.
  3. При нажатии кнопки записи/остановки видео на устройстве во время процесса записи, заданного с помощью таймера, запись остановится.

### Запись вручную:

1. При просмотре видео в режиме реального времени нажмите кнопку со стрелкой влево или вправо для выбора камеры для записи видео.
2. Нажмите на устройстве кнопку записи/остановки видео. На экране отображается значок записи, обозначая начало записи.
3. Нажмите кнопку на устройстве еще раз, чтобы остановить запись.

## Запись PIR:

Запись PIR: Если камерой будет зафиксировано движение, начнется запись.

1. Выберите запись PIR с помощью кнопки навигации, затем нажмите ОК для входа в настройки записи PIR.
  - Для выбора камеры используйте кнопку со стрелкой вверх или вниз.
  - Для выбора «On» используйте кнопку со стрелкой влево или вправо.
  - Для подтверждения и выхода нажмите кнопку ОК.

Примечание. Если установлен параметр «Off», функция обнаружения движения будет отключена. Расстояние ИК-чувствительности PIR составляет 5 м. Если расстояние превышает 5 м, может произойти сбой чувствительности.

## Воспроизведение

Нажмите кнопку со стрелкой вправо в главном меню для выбора настроек воспроизведения, а затем нажмите ОК.

Примечание. Для функций воспроизведений необходимо установить карту SD или подключить внешний жесткий диск.

Функция воспроизведения также доступна в режиме мониторинга в реальном времени при нажатии кнопки воспроизведения видео.

1. Для выбора папки используйте кнопку со стрелкой вверх или вниз.
2. Для подтверждения и входа нажмите кнопку ОК.

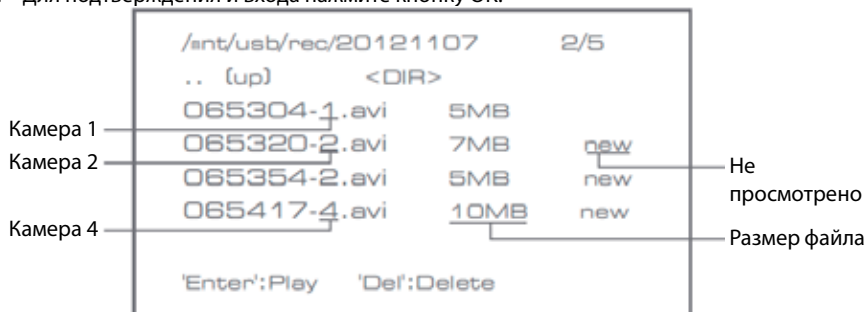

3. Для выбора видеофайла используйте кнопку со стрелкой вверх или вниз.
4. Для воспроизведения нажмите кнопку ОК.



5. Нажмите кнопку со стрелкой влево или вправо для перемотки назад/вперед.
6. Для приостановки нажмите ОК еще раз.
7. Для выхода из воспроизведения нажмите кнопку MENU.

### Удаление видео

В режиме воспроизведения видео нажмите кнопку со стрелкой вверх или вниз для выбора видео или видеопакки для удаления.

- Нажмите на мониторе кнопку удаления файла/ЖК для удаления.

Примечание. Удалить можно только пустую папку.

### Камера

При добавлении дополнительной камеры CSWL1C20CBK (макс. 4) необходимо выполнить сопряжение камеры с системой, чтобы система распознала камеру.

Нажмите кнопку со стрелкой вправо в главном меню для выбора настроек камеры, а затем нажмите ОК.

### Сопряжение:

1. Нажмите ОК для входа в меню сопряжения.
2. Выберите камеру с помощью кнопок со стрелками вверх и вниз.
3. Нажмите ОК, после чего отобразится следующее окно.

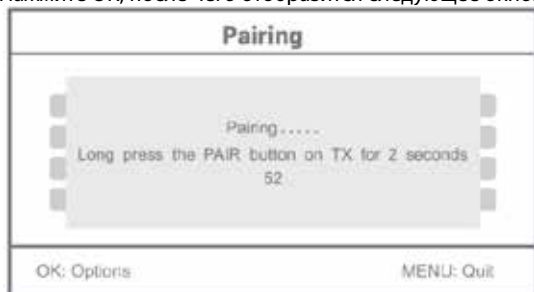

4. Нажмите кнопку сопряжения на задней части камеры в течение 60 секунд и удерживайте ее 2 секунды.
5. После выполнения сопряжения камеры и монитора на мониторе отобразится сообщение СОПРЯЖЕНИЕ ВЫПОЛНЕНО.
6. Для возврата в меню камеры нажмите кнопку меню.

Примечание. В случае сбоя сопряжения повторите описанные выше действия и убедитесь, что монитор и камера расположены друг от друга на расстоянии не более 2 метров во время выполнения сопряжения.

### Активный:

1. Выберите «Активный» с помощью кнопки со стрелкой вниз и нажмите ОК.
2. Для выбора камеры используйте кнопку со стрелкой вверх или вниз.
3. Для выбора параметров «On» или «Off» используйте кнопку со стрелкой влево или вправо.
4. Для подтверждения и выхода нажмите кнопку ОК.

Примечание. Только для сопряженных камер можно установить режим Активный или Неактивный. Если камера отключена, ее невозможно просматривать в режиме реального времени, выполнять запись и др.

## Настройка PIP:

Настройка разрешения изображения и качества записи.

1. Выберите настройку PIP с помощью кнопки со стрелкой вверх и вниз, затем нажмите ОК.
2. Выберите камеру с помощью кнопок со стрелками вверх и вниз и нажмите ОК. Появится следующее окно.

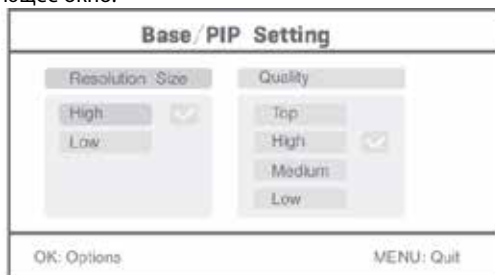

3. Для выбора параметров «Resolution Size» или «Quality» используйте кнопку со стрелкой влево или вправо.
4. Нажмите кнопку со стрелкой вверх или вниз для выбора параметров «Top», «High», «Medium», «Low».
5. Для настройки нажмите кнопку ОК.
6. Для подтверждения и выхода нажмите кнопку MENU.

Примечание. Размер высокого разрешения — VGA, низкого — CIF.

## Звуковой сигнал

Если обнаружение PIR включено, система будет активировать звуковой сигнал при обнаружении движения.

1. Выберите звуковой сигнал в главном меню и нажмите ОК.
2. Когда на экране отобразится обнаружение PIR, нажмите ОК.
3. Выберите «On» или «Off» с помощью кнопки со стрелкой вверх или вниз.
4. Для подтверждения и выхода нажмите кнопку ОК.

Визирование по экрану:

Нажмите одно из окон экрана для выбора типа просмотра.



Временная отметка — 2011/11/05 09:30

Вид «Картинка в картинке»











Режим четырех окон

Полный экран

Примечание. Используйте кнопку со стрелкой влево и вправо для выбора камеры. Нажмите кнопку режима отображения для входа в циклический режим. Доступно пять циклических интервалов: 5 с, 10 с, 15 с, 20 с и 30 с, которые можно установить в пункте «System» > период режима сканирования в главном меню.

	Мобильный жесткий диск успешно подключен
	Карта SD успешно подключена
	Название камеры
	Текущая камера
	Состояние записи
	Сила сигнала

**Техническое обслуживание:**

Очищайте устройство только сухой тканью.

Не производите очистку, используя растворители или абразивы.

**Гарантия:**

Любые изменения и/или модификации устройства приведут к аннулированию прав пользователя на гарантийное обслуживание. Мы не несем ответственности за ущерб, понесенный вследствие неправильного использования этого продукта.

**Оговорки:**

Дизайн и технические характеристики могут быть изменены без предварительного уведомления. Все логотипы брендов и названия продуктов являются товарными знаками или зарегистрированными торговыми марками их соответствующих владельцев и следовательно признаются таковыми.

**Утилизация:**

- Это устройство предназначено для отдельного сбора в соответствующем пункте сбора отходов. Не выбрасывайте это устройство вместе с бытовыми отходами.
- Для получения дополнительной информации обратитесь к продавцу или в местный орган власти, ответственный за утилизацию отходов.

Данное изделие было изготовлено и поставлено в соответствии со всеми применимыми положениями и директивами, действующими для всех стран-членов Европейского Союза. Оно также соответствует всем нормам и правилами, действующим в стране продажи.

Официальная документация предоставляется по запросу. Эта документация включает (но не ограничивается этим): Декларация соответствия (и изделий), паспорт безопасности, отчет по проверке продукта.

Для получения помощи обратитесь в нашу службу поддержки клиентов:

через веб-сайт: <http://www.nedis.com/en-us/contact/contact-form.htm>

по электронной почте: [service@nedis.com](mailto:service@nedis.com)

по телефону: +31 (0)73-5991055 (в рабочие часы)

NEDIS B.V., De Tweeling 28, 5215 MC 's-Hertogenbosch, THE NETHERLANDS (НИДЕРЛАНДЫ)

### Giriş:

Mülkiyetinizi yeni 2,4 GHz dijital kablosuz güvenlik kamera sistemiyle izleyin. 7" LCD monitör 4 adet kameraya kadar destekleyebilir ve entegre bir dijital video kaydedicisine sahiptir. Kamera, gece görüşle oldukça net ve sabit görüntü sağlar ve kullanılan teknoloji görüntü kalitesini daha da artırır. Sistem, dijital kablosuz teknolojiyi kullanır ve 2,4 GHz frekans bandını kullanan diğer uygulamalar tarafından neden olunan paraziti azaltan gelişmiş frekans sinyal şifreleme kabiliyetine sahiptir. Bu dijital teknoloji, gizliliğiniz sağlar ve sistemi ekstra uzun mesafe üzerinden kullanmanıza imkan verir. KABLOSUZ SİSTEMİN SUNDUĞUNUN EN İYİSİ. Monitör ve kamera önceden fabrika ayarı olarak eşleştirilmiştir. Sisteme ilave kamera CSWL1C20CBK (maks. 4 kamera) eklerken lütfen kamera eklemek için EŞLEŞTİRME kısmına bakın.

- Kamerası sistemini kurmadan/\*kullanmadan önce bu kılavuzu okumanızı tavsiye ederiz.
- Bu kılavuzu, ileride başvurmak üzere, güvenli bir yerde saklayın.

Paketleme içeriği:	SAS-TRANS60 / U	SAS-TRANS61 / U	SAS-TRANS62 / U
Montaj parçaları, güç kaynağı ünitesi (PSU) kamera	1	2	1
7 inç monitör	1	1	1 (ağ fonksiyonlu)
Anten	2	3	2
AV çıkış kablosu	1	1	1
Ağ dongle	x	x	1

### Teknik özellikler:

#### Kamera:

İletim frekansı:	2,4 - 2,4835 GHz Dijital
Modülasyon:	16 QAM, QPSK, BPSK
Mesafe:	İç mekân ±50 m, açık alana ±150 m (bölgesel koşullara bağlı olarak)
Görüntü kırpma:	1/4" CMOS
Lens:	2,0 mm
Görüntü açısı:	73°
Kızılötesi aydınlatma (LED):	5 M
Koruma:	IP54
Mikrofon:	mono
Çalışma sıcaklığı:	-10°C ~ 50°C
Voltaj:	5 V DC/400 mA
Boyutlar:	132 x 64 x 57 mm (montaj parçası olmadan)
Ağırlık:	287 g (kablo dahil)

#### LCD monitör:

Alış frekansı:	2,4 - 2,4835 GHz Dijital
----------------	--------------------------

Kanallar:	4
Boyut:	7" TFT/LCD
Maks. çözünürlük:	800 RGB (Y)* 480 (D) piksel
SD kart:	32 GB'a kadar (ürüne dahil değil)
Video karesi hızı:	25 fps (maks.) 10 fps (4 x kamera)
Kayıtme kare hızı:	Her kanal için 25 fps
Video çözünürlüğü:	CIF/VGA
Video formatı:	AVI
USB:	2.0
Menü dili:	İngilizce, Almanca, Fransızca ve Felemenkçe
Video çıkış seviyesi:	1 Vp-p/75 Ohm
Ses çıkış seviyesi:	600 ohm'da 2 Vrms mono
Ses/video çıkış konektörü:	2,5 mm jak (2,5 mm kablodan 3 x RCA'ya ürüne dahil)
Mesafe:	İç mekân ±50 m, açık alana ±150 m (bölgesel koşullara bağlı olarak)
Çalışma sıcaklığı:	0°C'den +40°C'ye
Voltaj:	5 V DC/650 mA
Boyutlar:	214 x 157 x 26 mm
Ağırlık:	488 g

### Güvenlik önlemleri:

- Arıza durumunda kamera veya monitörün içini açmayın. Bu ürünler sadece uzman mühendis tarafından açılmalıdır.
- Kamerayı sıvıların içine sokmayın.
- Monitörü su veya neme maruz bırakmayın.
- Monitör veya kamerayı yüksek sıcaklıklara (teknik özelliklere bakın) maruz bırakmayın.
- Sistemi bir hoparlörler gibi güçlü manyetik alanlara yakın olarak kurmayın. Bu durum kaliteyi etkileyebilir.

### Ürün açıklaması:

Kamera:



1. Kızılötesi LED'ler
2. Lens
3. PIR kızılötesi sensör
4. Mikrofon
5. Montaj parçası
6. Anten
7. Eşleştirme Düğmesi
8. Güç Girişi
9. Anten Soketi
10. Hat Göstergesi
11. Güç Göstergesi

Monitör:



1. Hoparlör
2. Montaj parçası
3. USB Girişi
4. SD Kart Yuvası
5. AV Çıkışı
- Sadece SAS-TRANS62 / U için:  
microUSB Ağ dongle yuvası
6. Güç Girişi
7. Hat Göstergesi
8. Güç Göstergesi
9. Video kaydet/durdur
10. Çeyrek Görüntü Düğmesi
11. Dosya silme/LCD, TV Düğmesi
12. Menü
13. Anten
14. 7" TFT-LCD
15. Görüntü Modu
16. Video Oynatma
17. Güç açma/kapama
18. OK Düğmesi
19. Gezinme Düğmesi

### Kurulum talimatları:

Kamera:

Kameranın montajı farklı şekillerde yapılabilir. Tavana montaj için kameranın üst kısmında bulunan vida dişlerinin kullanın. Kameranın montajını yaptıktan sonra AC/DC güç kaynağını kameraya ve elektrik prizine takın.

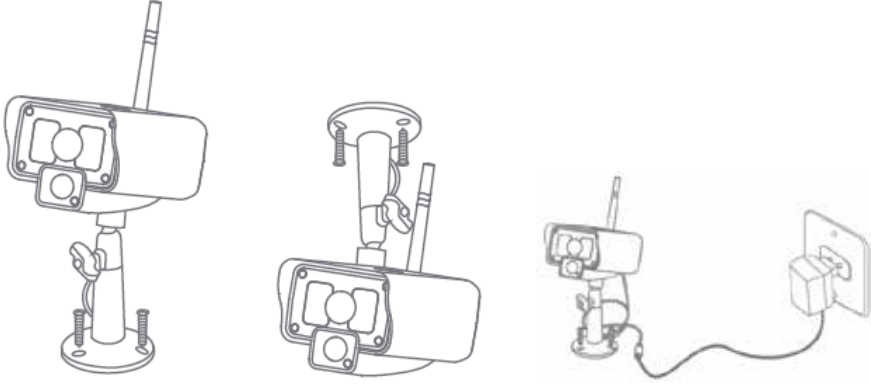

Monitör:

Monitör düz bir yüzeye konulabilir veya duvara monte edilebilir. Monitörü yerleştirdikten sonra AC/DC güç kaynağını monitöre ve elektrik prizine takın. AC/DC güç kaynağının takılmasından sonra kamera otomatik olarak açılır. İsteğe bağlı: monitör, monitörün görüntü çıkışı vasıtasıyla bir monitöre bağlanabilir.

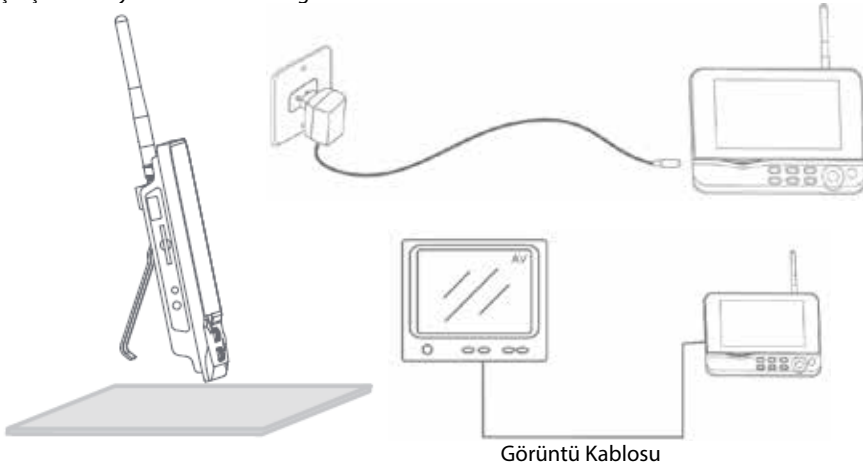

### Kullanıcı talimatları:

1. Monitörün SD kart yuvasına bir SD kart takın. Veya monitörün USB bağlantı noktasına harici bir sabit disk sürücü takın.

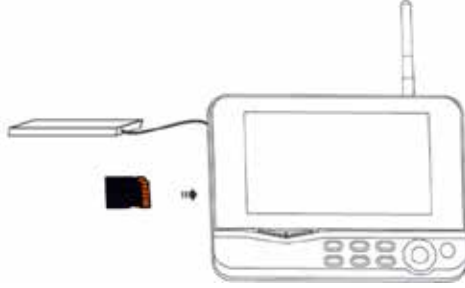

2. Monitörü açmak için güç açma/kapama düğmesine yaklaşık 2 saniye süreyle basın. Güç göstergesi yanacak ve ekranda görüntü belirecektir.
3. Sistem ayarları için, ana menüyü açmak üzere menü düğmesine basın. Aşağıdaki ekran görüntülenir. Menü üzerinde gezinmek için gezinme, OK ve menü düğmelerini kullanın.
4. Sadece SAS-TRANS62 / U için: Ana menü kısmen değişik. Lütfen SAS-TRANS62 / U QIG (hızlı kurulum kılavuzu) özel uzaktan görüntüleme işlevi için başvurun



### Sistem

1. Sistem ayarlarına girmek için OK düğmesine basın. Sistem aşağıdaki seçenekleri sunar:

Tarih / Saat	Tarih ve saati ayarlar.
Dil	Dili ayarlar.
Kayıt Modu	Depolama ortamı dolu olduğunda kaydın durdurulmasını veya ilk video kaydının üzerine yazılmasını ayarlar.
SD/USB Formatlama	Depolama ortamının formatlanmasını ayarlar.
Kayıt için Depolama	Depolama ortamını ayarlar.
Ögelerin Gösterilmesi	Ekranda RSSI, Saat, SD/USB durumu ve kamera görüntülenmesini ve kaydedilen videoyu ayarlar.
TV Sistemi	Bir TV sistemini (Avrupa için PAL) seçer.

Sistem Bilgisi	Sistem bilgisini gösterir.
Tarama Modu Süresi	Kameradaki izleme görüntüsünün döngüsel görüntü aralığını ayarlar.
Sessiz	Monitördeki hoparlörü açar/kapatır.
Varsayılanı Yükleme	Fabrika ayarlarına sıfırlar.
Kayıt Tarihi/Saati	Kaydedilen görüntüdeki güncel kayıt tarihini ve saatini ayarlar.
Parlaklık	Görüntünün parlaklığını ayarlar.
Ses Seviyesi	Ses seviyesini ayarlar.

- Gezinme düğmesiyle tarihi/saati seçin ve tarih/saat ayarına girmek için OK düğmesine basın.
  - Seçmek için sol veya sağ ok düğmesine basın.
  - Ayarlamak için yukarı veya aşağı ok düğmesine basın.
  - Onaylamak için OK düğmesine basın.
  - Çıkmak için MENU düğmesine basın.
- Gezinme düğmesiyle dili seçin ve dil ayarına girmek için OK düğmesine basın.
  - Dili seçmek için yukarı veya aşağı ok düğmesine basın.
  - Onaylamak ve çıkmak için OK düğmesine basın.
- Gezinme düğmesiyle kayıt modunu seçin ve kayıt modu ayarına girmek için OK düğmesine basın.
  - "Normal" veya "Overwrite" modunu seçmek için yukarı veya aşağı ok düğmesine basın.
  - Onaylamak ve çıkmak için OK düğmesine basın.

#### Notlar:

Normal: SD kart veya taşınır sabit disk dolduğunda sistem otomatik olarak kaydı durdurur.  
 Üzerine Yazma: SD kart veya taşınır sabit disk dolduğunda sistem otomatik olarak ilk videoyu silerek en son kaydı garantiye almak için yeterli depolama alanını ayırır.

- Gezinme düğmesiyle SD/USB formatlamayı seçin ve SD/USB formatlama ayarlarına girmek için OK düğmesine basın.
  - "Cancel", "SD Card" veya "USB Device" seçeneklerini seçmek için yukarı veya aşağı ok düğmesine basın;
    - İptal: formatlama işlemini iptal eder.
    - SD Kart: SD kartı formatlar.
    - USB Cihazı: harici sabit disk sürücüsünü (takılıysa) formatlar
  - Formatlamak için OK düğmesine basın:
  - Formatlama işleminin ardından sistem formatlama işleminin başarılı olduğunu gösteren "Format Successfully" ibaresini görüntüler.
  - Onaylamak ve çıkmak için OK düğmesine basın.
- Gezinme düğmesiyle kayıt için depolama modunu seçin ve kayıt için depolama ayarına girmek için OK düğmesine basın.
  - "SD Card" veya "USB Device" seçeneklerini seçmek için yukarı veya aşağı düğmesine basın.
  - Onaylamak ve çıkmak için OK düğmesine basın.



7. Gezinme düğmesiyle öğelerin gösterilmesini seçin ve öğelerin görüntülenmesi ayarına girmek için OK düğmesine basın.
  - Seçmek için yukarı veya aşağı ok düğmesine basın.
  - Görüntüde öğelerin gösterilmesini onaylamak için OK düğmesine basın.
    - RSSI: Sinyal gücü simgesi
    - SD USB durumu: SD kart ya da taşınır sabit disk takılıdır
    - Kamera: Kamera adı simgeleri
  - Ayarlama işleminin ardından onaylayarak çıkmak için MENU düğmesine basın.
8. Gezinme düğmesiyle TV sistemini seçin ve TV sistemi ayarına girmek için OK düğmesine basın.
  - NTSC veya PAL (Avrupa için PAL) seçeneklerini seçmek için yukarı veya aşağı düğmesine basın.
  - Onaylamak ve çıkmak için OK düğmesine basın.
9. Gezinme düğmesiyle sistem bilgisini seçin ve sistem bilgisi ayarına girmek için OK düğmesine basın.
  - Sistem hakkındaki bilgileri görmek için OK düğmesine basın.
  - Çıkmak için MENU düğmesine basın.
10. Gezinme düğmesiyle sistem yükseltmeyi seçin ve sistem yükseltme ayarına girmek için OK düğmesine basın.
  - Seçmek için yukarı veya aşağı ok düğmesine basın.
  - OK tuşuna basın.
  - Onaylamak için video kaydet/durdur düğmesine basın.
11. Gezinme düğmesiyle tarama modu süresini seçin ve tarama modu süresi ayarına girmek için OK düğmesine basın.
  - Bağlanan kameraların tarama süresini seçmek için yukarı veya aşağı ok tuşuna basın.
  - Onaylamak ve çıkmak için tekrar OK düğmesine basın.
12. Gezinme düğmesiyle sessizi seçin ve sessiz ayarına girmek için OK düğmesine basın.
  - "On" veya "Off" modunu seçmek için yukarı veya aşağı ok düğmesine basın.
  - Onaylamak ve çıkmak için tekrar OK düğmesine basın.
13. Gezinme düğmesiyle varsayılanı yüklemeyi seçin ve varsayılanı yükleme ayarına girmek için OK düğmesine basın.
  - "Cancel" veya "OK" modunu seçmek için yukarı veya aşağı düğmesine basın.
    - İptal: Varsayılan ayarlar seçeneğini iptal eder.
    - OK: Varsayılan ayarlara sıfırlar.
  - Onaylamak ve çıkmak için OK düğmesine basın.
14. Gezinme düğmesiyle parlaklığı seçin ve parlaklık ayarına girmek için OK düğmesine basın.
  - Parlaklığı ayarlamak için sol veya sağ ok düğmesine basın.
  - Onaylamak ve çıkmak için OK düğmesine basın.
15. Gezinme düğmesiyle ses seviyesini seçin ve ses seviyesi ayarına girmek için OK düğmesine basın.
  - Ses seviyesini ayarlamak için sol veya sağ ok düğmesine basın.
  - Onaylamak ve çıkmak için OK düğmesine basın.

Not: Ses seviyesi aynı zamanda canlı görüntü izlemede yukarı veya aşağı ok düğmesi ile de ayarlanabilir.

16. Ana menüye dönmek için menü tuşuna basın.

**Kaydet**

Ana menüde sağ ok düğmesine ve kaydetme ayarlarını seçmek için OK düğmesine basın.

**Kayıt Zamanlayıcısı:**

"Timer Recording" menüsü vasıtasıyla kayıt başlatma/durdurma zamanını ayarlar. Cihaz ayarlanan başlatma/durdurma zamanına göre otomatik olarak kaydeder.

1. Gezinme düğmesiyle kayıt zamanlayıcısını seçin ve yeni bir zaman çizelgesini girmek için OK düğmesine basın.
  - Kayıt zamanlayıcısı menüsüne girmek için OK düğmesine basın.

Timer Recording	
Camera	All Channels
Date	11/6/2012 Tue
Start Time	00 : 00
End Time	00 : 00
OK: Options MENU: Quit	

- Seçmek için yukarı veya aşağı ok düğmesine basın.
  - Ayarlamak için sol veya sağ düğmesine basın.
  - Onaylamak ve çıkmak için OK düğmesine basın.
2. Ayarlama işleminin ardından cihaz, ayarlanan başlatma/durdurma zamanına göre otomatik olarak kaydeder.
  3. Kaydetme zamanlayıcısı tarafından ayarlanan kaydetme işlemi esnasında video kaydet/durdur düğmesine basarsanız kaydetme işlemi durur.

**Manüel Kaydetme:**

1. Canlı görüntü izlemede video kaydı için kamerayı seçmek üzere sol ve sağ ok düğmelerine basın.
2. Cihaz üzerinde bulunan video kaydet/durdur düğmesine basın. Kaydın başladığını gösteren kayıt simgesi ekranda görüntülenir.
3. Kayıt işlemi durdurmak için cihaz üzerindeki düğmeye basın.

**PIR Kaydı:**

PIR Kaydı: Herhangi bir erişimli kamera tarafından algılanan insan hareketi varsa kayıt tetiklenebilir.

1. Gezinme düğmesiyle PIR kaydını seçin ve sistem PIR kaydı ayarına girmek için OK düğmesine basın.
  - Kamera seçmek için yukarı veya aşağı düğmesine basın.
  - "On" seçeneğini seçmek için sol veya sağ ok düğmesine basın.
  - Onaylamak ve çıkmak için OK düğmesine basın.

Not: "Off" seçeneği seçilmişse hareket algılama fonksiyonu da kapalıdır. PIR'ın kızıltötesi algılama mesafesi 5 metredir. Mesafe 5 metreyi geçiyorsa algılama başarısız olabilir.

### Kayıttan Yürütme

Ana menüde sağ ok düğmesine ve kayıttan yürütme ayarlarını seçmek için OK düğmesine basın.

Not: kayıttan yürütme işlevleri için bir SD kartının takılması veya harici bir sabit disk sürücüsünün bağlanması gerekir.

Ayrıca kayıttan yürütme işlevine, kayıttan video yürütme düğmesine basılarak canlı görüntü izlemede de erişilebilir.

1. Klasörü seçmek için yukarı veya aşağı ok düğmesine basın.
2. Onaylamak ve girmek için OK düğmesine basın.

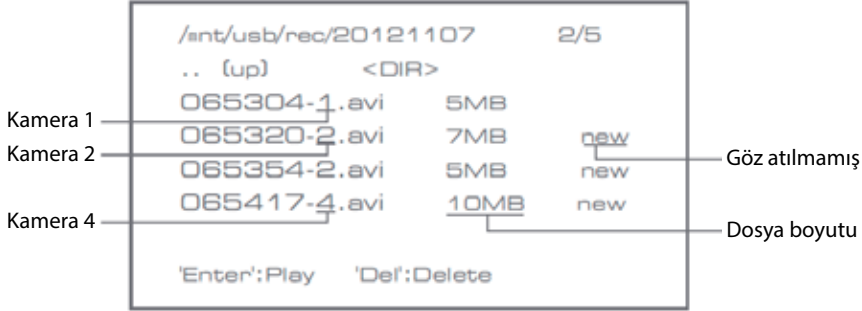

3. Video dosyasını seçmek için yukarı veya aşağı ok düğmesine basın.
4. Kayıttan çalmak için OK düğmesine basın.

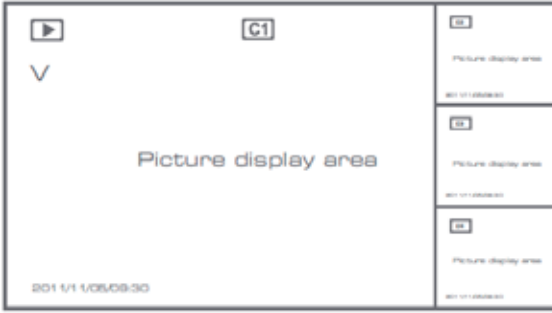

5. Geri/ileri almak için sol veya sağ ok düğmesine basın.
6. Duraklatmak için tekrar OK düğmesine basın.
7. Kayıttan çılmadan çıkmak için MENU düğmesine basın.

### Video silme

Kayıttan video çalma modunda silinecek video veya video klasörünü seçmek için yukarı veya aşağı düğmesine basın.

- Silmek için monitör üzerindeki dosya silme/LCD düğmesine basın.

Not: sadece boş bir klasör olarak silinebilir.

**Kamera**

İlave kamera CSWL1C20CBK (maks. 4) eklenirken kameranın tanıtılması için kameranın sistem ile eşleştirilmesi gereklidir.

Ana menüde sağ ok düğmesine ve kamera ayarlarını seçmek için OK düğmesine basın.

**Eşleştirme:**

1. Eşleştirme menüsüne girmek için OK düğmesine basın.
2. Yukarı ve aşağı ok düğmeleriyle kamerayı seçin.
3. OK düğmesine basın, aşağıdaki ekran görüntülenir.

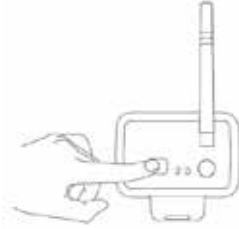
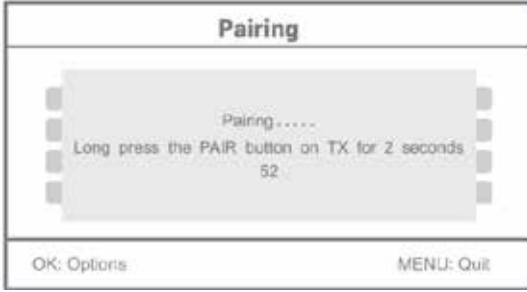

4. 60 saniye içerisinde kameranın arka tarafındaki eşleştirme düğmesine 2 saniye süreyle basın.
5. Kamera ve monitörün başarıyla eşleştirilmesinin ardından monitörde EŞLEŞTİRME OK mesajı görüntülenir.
6. Kamera menüsüne dönmek için menü düğmesine basın.

Not: eşleştirme işlemi başarısız olursa yukarıdaki adımları tekrar deneyin ve monitör ile kameranın eşleştirme işlemi için birbirinden 2 metreden fazla uzakta olmadığından emin olun.

**Aktif:**

1. Aşağı ok tuşuyla aktif seçeneğini seçerek OK düğmesine basın.
2. Kamera seçmek için yukarı veya aşağı ok düğmesine basın.
3. "On" veya "Off" modunu seçmek için sol veya sağ ok düğmesine basın.
4. Onaylamak ve çıkmak için OK düğmesine basın.

Not: sadece eşleştirilmiş olan kameralar aktif veya aktif değil olarak seçilebilir. Bir kamera kapalı olarak ayarlandığında canlı görüntüde, kayıtlı vb. olarak görünmez.

**PIP ayarlama:**

Görüntü çözünürlüğü boyutunu ve kayıt kalitesini ayarlar.

1. Yukarı ve aşağı ok tuşlarıyla PIP ayarlamayı seçerek OK düğmesine basın.
2. Yukarı ve aşağı ok düğmeleriyle kamerayı seçerek OK düğmesine basın. Aşağıdaki ekran görüntülenir.

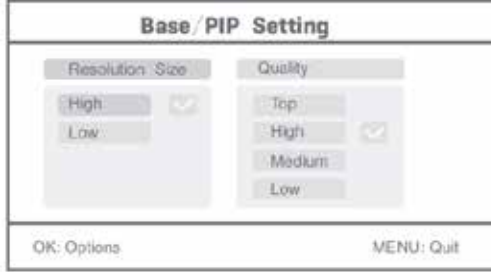

3. "Resolution Size" veya "Quality" modunu seçmek için sol veya sağ ok düğmesine basın.
4. "Top", "High", "Medium" veya "Low" seçeneğini seçmek için yukarı veya aşağı ok düğmesine basın.
5. Ayarlamak için OK düğmesine basın.
6. Onaylamak ve çıkmak için MENU düğmesine basın.

Not: yüksek çözünürlük boyutu VGA ve düşük CIF'dir.

### Alarm

PIR algılama açık olarak ayarlanmışsa hareket algılandığında sistem bir alarm verir.

1. Ana menüde alarmı seçerek OK düğmesine basın.
2. Ekranda PIR algılama görüntülenir, OK düğmesine basın.
3. Yukarı ve aşağı ok düğmesiyle "On" veya "Off" seçeneğine basın.
4. Onaylamak ve çıkmak için OK düğmesine basın.

Canlı izleme:

İzleme türünü seçmek için çeyrek görüntü düğmesine basın.









Resim içinde resim görüntüsü



Dörtlü görüntü

Tam ekran görüntü

Not: bir kamera seçmek için sol ve sağ ok düğmesini kullanın  
Döngüsel mod görüntüsüne girmek için ekran modu düğmesine basın. Beş adet döngüsel aralık mevcuttur: 5 sn, 10 sn, 15 sn, 20 sn ve 30 sn ana menüde "System" > Tarama Modu Süresi altında ayarlanabilir.

	Taşınır sabit disk başarıyla takıldı
	SD kart başarıyla takıldı
	Kamera adı
	Mevcut kamera
	Kayıt durumu
	Sinyal gücü

**Koruyucu Bakım:**

Ürünü sadece kuru bir bezle temizleyin.

Temizlik solventleri veya aşındırıcılar kullanmayın.

**Garanti:**

Ürün üzerindeki tüm değişiklikler ve/veya modifikasyonlar garantiyi geçersiz kılar. Bu ürünün hatalı kullanımından kaynaklanan hasarlar için hiç bir sorumluluk Kabul edemeyiz.

**Uyarı:**

Tasarımlar ve özellikler önceden haber verilmeksizin değiştirilebilir. Tüm logolar, markalar ve ürün adları ticari markalardır veya ilgili sahiplerinin kayıtlı ticari markalarıdır ve bundan dolayı böyle geçerlidir.

**Elden çıkarma:**

- Bu ürün, uygun bir toplama noktasında ayrı olarak toplanmak üzere belirlenmiştir. Bu ürünü evsel artıklarla birlikte atmayın.
- Daha fazla bilgi için satıcınıza ya da atık yönetiminden sorumlu yerel mercilere danışın.

Bu ürün Avrupa Birliği'nin tüm üye devletleri için geçerli olan tüm ilgili yönetmelikler ve yönergelere uygun olarak üretilmiş ve tedarik edilmiştir. Ayrıca satıldığı ülkedeki tüm geçerli şartnameler ve yönetmeliklere uygundur.

Talep edilmesi durumunda resmi belgelendirme sağlanabilir. Bu aşağıdakileri içerir ancak bunlarla sınırlı değildir: Uygunluk Beyanı (ve ürün kimliği), Malzeme Güvenliği Veri Sayfası, ürün test raporu.

Lütfen destek için müşteri hizmetleri masamızla irtibat kurun:

web sitesi aracılığıyla: <http://www.nedis.com/en-us/contact/contact-form.htm>

e-posta aracılığıyla: [service@nedis.com](mailto:service@nedis.com)

telefonla: +31 (0)73-5991055 (mesai saatlerinde)

NEDIS B.V., De Tweeling 28, 5215 MC 's-Hertogenbosch, THE NETHERLANDS (HOLLANDA)