

199 202 250
NUMERO UNICO

Ariete

De' Longhi Appliances Srl
Divisione Commerciale Ariete
Via San Quirico, 300
50013 Campi Bisenzio FI - Italy
E-Mail: info@ariete.net
Internet: www.ariete.net

CE

1779

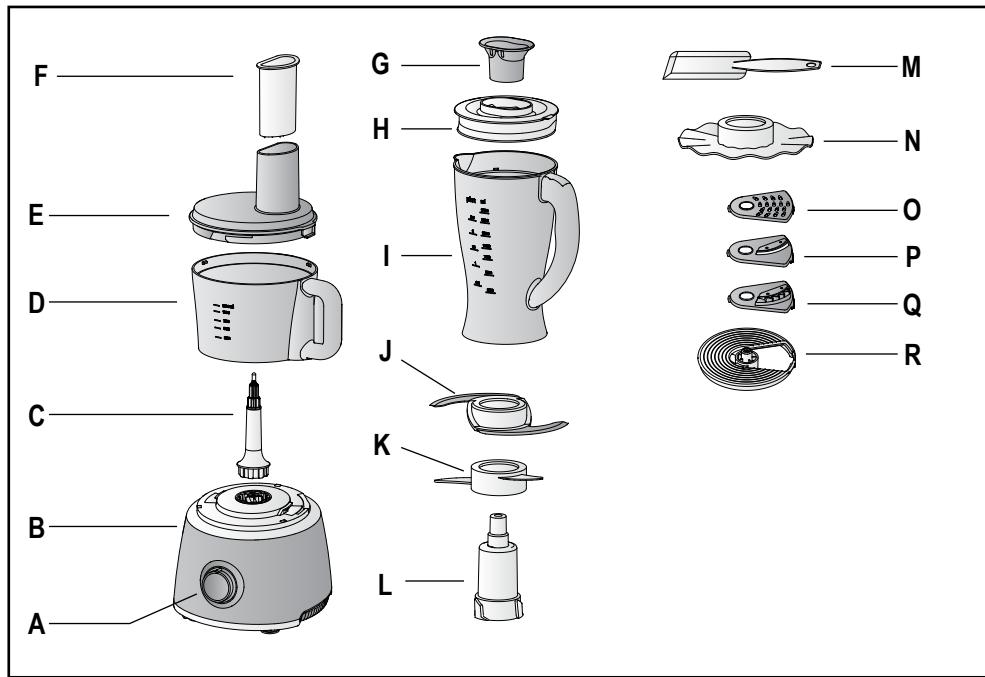

Fig. 1

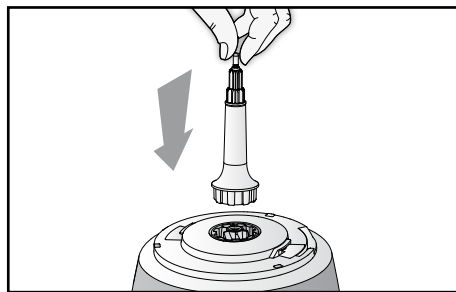

Fig. 2

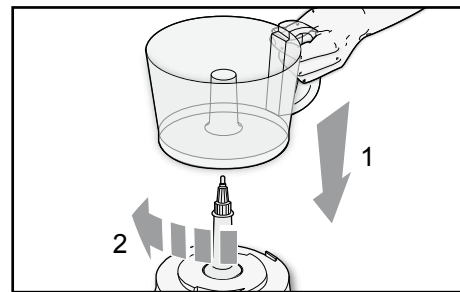

Fig. 3

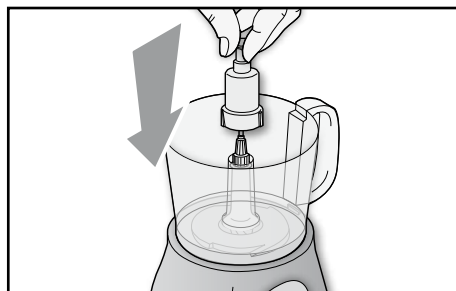

Fig. 4



Fig. 5

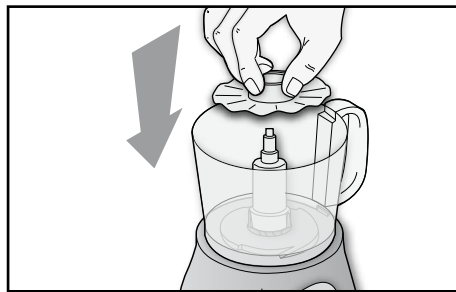

Fig. 6

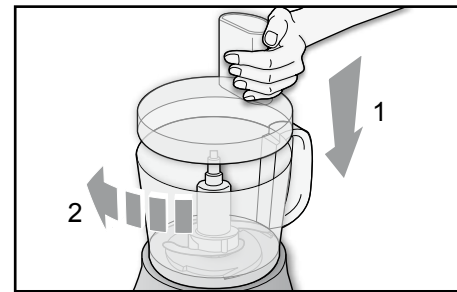

Fig. 7

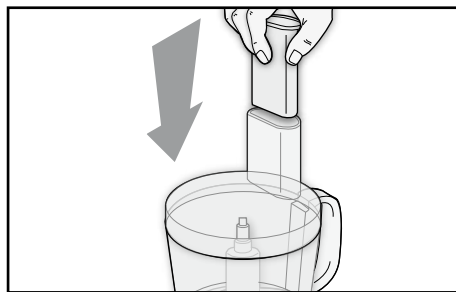

Fig. 8

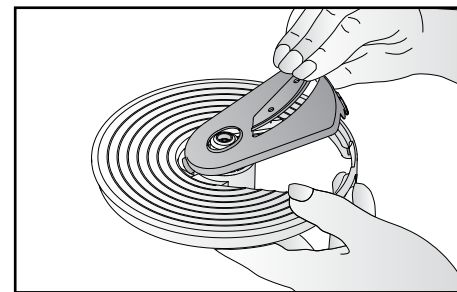

Fig. 9

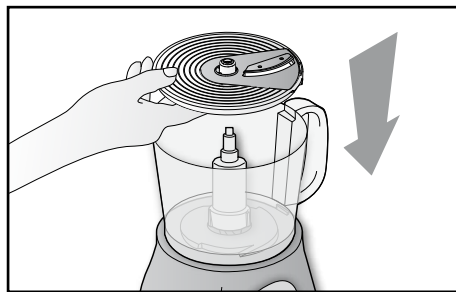

Fig. 10

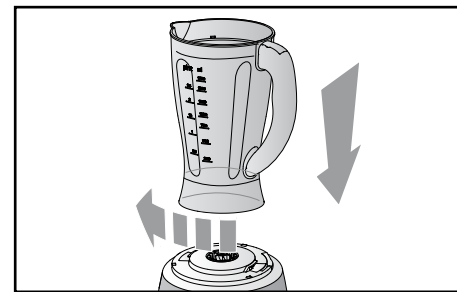

Fig. 11

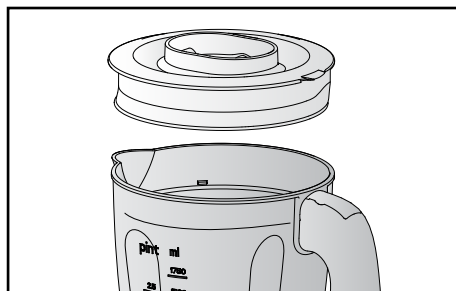

Fig. 12

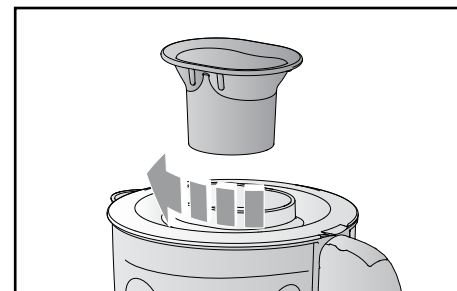

Fig. 13

AVVERTENZE IMPORTANTI

LEGGERE QUESTE ISTRUZIONI PRIMA DELL'USO

Usando apparecchi elettrici è necessario prendere le opportune precauzioni, tra le quali:

1. Assicurarsi che il voltaggio elettrico dell'apparecchio corrisponda a quello della vostra rete elettrica.
2. Non lasciare l'apparecchio incustodito quando collegato alla rete elettrica; disinserirlo dopo ogni uso.
3. Non mettere l'apparecchio sopra o vicino a fonti di calore.
4. Durante l'utilizzo posizionare l'apparecchio su di un piano orizzontale, stabile e ben illuminato.
5. Non lasciare l'apparecchio esposto ad agenti atmosferici (pioggia, sole, ecc...).
6. Fare attenzione che il cavo elettrico non venga a contatto con superfici calde.
7. Questo apparecchio non è adatto all'utilizzo da parte di persone (compresi i bambini) con capacità fisiche, sensoriali o mentali ridotte. Gli utenti che manchino di esperienza e conoscenza dell'apparecchio oppure ai quali non siano state date istruzioni relative all'utilizzo dell'apparecchio dovranno essere soggette alla supervisione da parte di una persona responsabile della loro sicurezza.
8. È necessario vigilare sui bambini per assicurare che non giochino con l'apparecchio.
9. **NON IMMERGERE MAI IL CORPO DEL PRODOTTO, LA SPINA ED IL CAVO ELETTRICO IN ACQUA O ALTRI LIQUIDI, USARE UN PANNO UMIDO PER LA LORO PULIZIA.**
10. **ANCHE QUANDO L'APPARECCHIO NON È IN FUNZIONE, STACCARE LA SPINA DALLA PRESA DI CORRENTE ELETTRICA PRIMA DI INSERIRE O TOGLIERE LE SINGOLE PARTI O PRIMA DI ESEGUIRE LA PULIZIA.**
11. Assicurarsi di avere sempre le mani ben asciutte prima di utilizzare o di regolare gli interruttori posti sull'apparecchio o prima di toccare la spina e i collegamenti di alimentazione.
12. **NON TOCCARE MAI LE PARTI IN MOVIMENTO.**
13. **ATTENZIONE: INSERIRE LA LAMA PRIMA DEGLI ALIMENTI.** Prima di togliere il coperchio attendere che la lama sia completamente ferma e scollegare sempre la spina di alimentazione dalla presa di corrente.
14. Non fate funzionare l'apparecchio a vuoto.
15. Non usare l'apparecchio se la lama è danneggiata.
16. **NON INSERITE MAI INGREDIENTI, LIQUIDI COMPRESI, OLTRE IL LIMITE**

MASSIMO INDICATO NELLA CIOTOLA.

17. Non utilizzare l'apparecchio per tritare alimenti aventi un'eccessiva consistenza (esempio: cubetti di ghiaccio o carne con ossa).
18. Non trasportare l'apparecchio tramite la ciotola montata, ovvero, la maniglia della ciotola non deve servire per trasportare l'apparecchio.
19. Per evitare infortuni e danni all'apparecchio, tenere sempre le mani e gli utensili da cucina lontano da lame e dischi in movimento.
20. Le lame sono taglienti. Maneggiarle con attenzione.
21. Non introdurre mai gli alimenti con le mani. Servirsi sempre del premicibo.
22. Non rimuovere gli alimenti dalle pareti della ciotola mentre l'apparecchio è in funzione. Spingere l'apparecchio, scollegare la spina di alimentazione dalla presa ed utilizzare sempre un'apposita spatola.
23. IL PRODOTTO È STATO PROGETTATO IN MODO CHE SIA FUNZIONANTE SOLO SE LA CIOTOLA ED IL RELATIVO COPERCHIO SONO STATI MONTATI CORRETTAMENTE. QUALORA QUESTO NON SI VERIFICASSE, PORTARE IL PRODOTTO AD UN CENTRO ASSISTENZA AUTORIZZATO.
24. STACCARE SEMPRE LA SPINA PRIMA DI QUALSIASI OPERAZIONE ALL'INTERNO DELLA CIOTOLA.
25. PREPARARE LA TAZZA DEL FRULLATORE CON GLI ALIMENTI DA FRULLARE E MONTARLA SUL CORPO MOTORE PRIMA DI COLLEGARE LA SPINA ALLA PRESA DI CORRENTE.
26. Non trasportare l'apparecchio tramite la tazza montata, ovvero, la maniglia della tazza non deve servire per trasportare l'apparecchio.
27. Per staccare la spina, afferrarla direttamente e staccarla dalla presa a parete. Non staccarla mai tirandola per il cavo.
28. Non usare l'apparecchio se il cavo elettrico o la spina risultano danneggiati, o se l'apparecchio stesso risulta difettoso; in questo caso portatelo al più vicino Centro di Assistenza Autorizzato.
29. Se il cavo di alimentazione è danneggiato, esso deve essere sostituito dal Costruttore o dal suo servizio assistenza tecnica o comunque da una persona con qualifica simile, in modo da prevenire ogni rischio.
30. L'apparecchio è concepito per il SOLO USO DOMESTICO e non deve essere adibito ad uso commerciale o industriale.
31. Questo apparecchio è conforme alla direttiva 2006/95/EC e EMC 2004/108/EC, ed al regolamento (EC) No. 1935/2004 del 27/10/2004 sui materiali in contatto con alimenti.
32. Eventuali modifiche a questo prodotto, non espressamente autorizzate dal pro-

uttore, possono comportare il decadimento della sicurezza e della garanzia del suo utilizzo da parte dell'utente.

33. Allorchè si decida di smaltire come rifiuto questo apparecchio, si raccomanda di renderlo inoperante tagliandone il cavo di alimentazione. Si raccomanda inoltre di rendere innocue quelle parti dell'apparecchio suscettibili di costituire un pericolo, specialmente per i bambini che potrebbero servirsi dell'apparecchio per i propri giochi.
34. Gli elementi dell'imballaggio non devono essere lasciati alla portata dei bambini in quanto potenziali fonti di pericolo.



35. Per il corretto smaltimento del prodotto ai sensi della Direttiva Europea 2009/96/CE si prega leggere l'apposito foglietto allegato al prodotto.

CONSERVARE QUESTE ISTRUZIONI

DESCRIZIONE DELL'APPARECCHIO (Fig. 1)

- | | |
|------------------------------|-----------------------|
| A Manopola di funzionamento | K Lama per impastare |
| B Corpo motore | L Supporto lama |
| C Perno motore | M Spatola |
| D Ciotola | N Disco per montare |
| E Coperchio | O Lama per julienne |
| F Premicibo | P Lama per fette |
| G Tappo coperchio frullatore | Q Lama per bastoncini |
| H Coperchio frullatore | R Porta lama |
| I Frullatore | |
| J Lama per tritare | |

ATTENZIONE

L'apparecchio è munito di un dispositivo che ne impedisce il funzionamento se il coperchio (E) non è debitamente bloccato e la ciotola (D) non è inserita correttamente.

ISTRUZIONI PER L'USO

ATTENZIONE: Prima di pulire l'apparecchio e di installare o rimuovere accessori, assicurarsi che sia scollegato dalla rete elettrica e che la manopola di funzionamento (A) sia su "0".

- Inserire il perno motore (C) nell'apposito alloggiamento sul corpo motore (B) (Fig. 2).
- Collocare la ciotola (D) sul corpo motore (B) e bloccarla ruotandola in senso orario in modo che l'aletta posta nella parte inferiore del manico si innesti perfettamente a scatto nella fessura sul corpo motore (Fig. 3).
- Montare il supporto lama (L) sul perno motore (C) all'interno della ciotola (D) (Fig. 4).

Tritare, impastare o montare

- Se si desidera utilizzare l'apparecchio in funzione tritatutto, montare la lama in metallo (J) sul supporto lama (L), altrimenti per impastare montare la lama in plastica (K), facendo coincidere le fessure interne alla base della lama con le tacche presenti sul supporto e premendola verso il basso (Fig. 5).
- Nel caso invece si desiderasse montare albumi o panna, installare l'apposito accessorio (N) sul supporto lama (L) come mostrato in Fig. 6.

AVVERTENZA

Prima della lavorazione, accertarsi che la ciotola (D) ed il disco (N) siano perfettamente puliti da qualsiasi traccia di burro o tuorlo.

- Tagliare gli alimenti a piccoli pezzi e inserirli nella ciotola (D) o nel caso si desideri impastare, inserire gli ingredienti.
- Inserire il coperchio (E) sopra la ciotola (D) allineando la tacca presente all'interno della ciotola (D) col simbolo (☐). Bloccare il coperchio (E) a scatto ruotandolo in senso orario (🔒) (Fig. 7).
- Inserire la spina elettrica in una presa di corrente.
- Mettere in funzione l'apparecchio selezionando la velocità di rotazione della lama tramite la manopola di funzionamento (A).

L'apparecchio è dotato di una manopola di regolazione della velocità da un minimo ad un massimo.

ATTENZIONE

Quando si utilizza l'apparecchio per impastare o montare, si consiglia di iniziare con la velocità più bassa e di incrementare successivamente la velocità. Quando lo si utilizza per tritare, è consigliabile selezionare il funzionamento ad impulsi ruotando la manopola (A) in senso antiorario sulla posizione "P". L'utilizzo ottimale avviene premendo per un brevissimo tempo (2/3 sec.).

- Per ottenere un trito fine ed omogeneo rimuovere, se necessario, l'alimento dalla parete della ciotola e portarlo verso il centro con l'aiuto di una spatola.
- Se durante il funzionamento si rendesse necessario aggiungere alimenti, utilizzare il foro presente sul coperchio (E). Spingere gli alimenti inseriti con l'ausilio del premicibo (F) (Fig. 8).
- Per interrompere il funzionamento dell'apparecchio agire sulla manopola (A) e posizionarla su "0".

Affettare

ATTENZIONE

Le lame sono taglienti, maneggiarle con attenzione.

- Inserire la lama desiderata, lama per fette (P), lama per taglio a julienne (O) o la lama per bastoncini (Q) sul disco porta lame (R) in modo che il foro situato sulla lama risulti al centro del disco (Fig. 9).
- Montare il disco porta lame (R) completo sul perno motore (C), afferrandolo dagli appositi occhielli, con la lama rivolta verso l'alto (Fig. 10).
- Inserire il coperchio (E) sopra la ciotola (D) e procedere come indicato nel paragrafo "Tritare, impastare o montare".

ISTRUZIONI PER L'USO DEL FRULLATORE

- Inserire il frullatore (I) sul corpo motore (B) e ruotarlo in senso orario fino a bloccarlo a scatto in modo che le tacche presenti sul frullatore si innestino perfettamente nelle relative asole sul corpo motore (Fig. 11).
- Montare il coperchio (H) sul frullatore (I), e premerlo leggermente verso il basso fino al completo inserimento (Fig. 12).
- Inserire gli alimenti preparati in precedenza dal foro presente sul coperchio (H), senza superare il livello massimo indicato sul frullatore (I), e quindi inserire il tappo (G) sul coperchio (H) premendolo leggermente verso il basso e ruotandolo in senso orario per bloccarlo (Fig. 13).

Nota: Il tappo (G) è dotato anche di misurino.

- Accendere l'apparecchio selezionando la velocità di rotazione della lama mediante la manopola di funzionamento (A). L'apparecchio è dotato di una manopola di regolazione della velocità da un minimo ad un massimo.

È possibile anche selezionare il funzionamento ad impulsi ruotando la manopola (A) in senso antiorario sulla posizione "P". L'utilizzo ottimale avviene premendo per un brevissimo tempo (2/3 sec.)

Nota: Per la frutta e la verdura più tenere (ad es. banane) iniziare a bassa velocità e successivamente aumentare la velocità secondo necessità. Per la frutta e la verdura di maggiore consistenza (ad es. carote) usare la velocità massima.

- Per ottenere un risultato più omogeneo, spegnere l'apparecchio, scollegare la spina dalla presa di corrente, rimuovere il coperchio (H) e, con l'aiuto di un'apposita spatola da cucina, portare verso il centro gli alimenti depositati sulle pareti del frullatore (I).
- Ripetere le suddette operazioni per trattare altri carichi di cibo.

Nota: Non inserire nel frullatore più di 500 g alla volta di frutta o verdura a pasta dura.

Nota: Per evitare fuoriuscite di liquido non usare il frullatore con più di 1000 ml di minestre, passate e altri liquidi.

ATTENZIONE

Le lame sono taglienti, maneggiarle con attenzione.

Rimuovere le protezioni dalla lama in metallo prima dell'utilizzo.

Non inserire alimenti oltre il livello massimo indicato sulla ciotola.

Assicurarsi di aver bloccato saldamente il coperchio prima di mettere in funzione l'apparecchio.

Non far funzionare l'apparecchio per più di 10 minuti consecutivamente. Attendere almeno 30 minuti prima di procedere con un nuovo utilizzo.

Non rimuovere gli alimenti dalle pareti della ciotola o del frullatore mentre l'apparecchio è in funzione. Spegnerlo prima l'apparecchio e scollegare la spina di alimentazione.

Per evitare infortuni e danni all'apparecchio, tenere sempre le mani e gli utensili da cucina lontano da lame e dischi in movimento.

Non utilizzare le dita per rimuovere gli alimenti dalle pareti della ciotola mentre l'apparecchio è in funzione. Utilizzare sempre un'apposita spatola da cucina.

Non inserire liquidi per amalgamare il trito quando viene utilizzata la ciotola.

Non premere mai gli alimenti nel foro del coperchio con le mani. Servirsi sempre del premi-cibo.

Applicare sempre il coperchio prima di azionare il frullatore.

Prima di frullare liquidi tiepidi rimuovere sempre il tappo coperchio frullatore. Non inserire mai liquidi caldi nel frullatore.

PULIZIA E MANUTENZIONE

ATTENZIONE

NON IMMERGERE MAI IL CORPO DEL PRODOTTO, LA SPINA ED IL CAVO ELETTRICO IN ACQUA O ALTRI LIQUIDI, USARE UN PANNO UMIDO PER LA LORO PULIZIA.

ATTENZIONE

ANCHE QUANDO L'APPARECCHIO NON È IN FUNZIONE, STACCARE LA SPINA DALLA PRESA DI CORRENTE ELETTRICA PRIMA DI INSERIRE O TOGLIERE LE SINGOLE PARTI O PRIMA DI ESEGUIRE LA PULIZIA.

ATTENZIONE

Le lame sono taglienti; maneggiarle con attenzione.

- Rimuovere tutti gli accessori utilizzati, operando in senso inverso a quanto descritto in precedenza per l'assemblaggio.
- Tutti gli accessori possono essere lavati in lavastoviglie nel cestello superiore ad una temperatura max di 50°C/ 122°F.
- Per la pulizia del corpo motore (B) utilizzare un panno leggermente umido.

ATTENZIONE

Dopo la pulizia, far asciugare ogni parte perfettamente prima di rimontarla.

IMPORTANT SAFEGUARDS

READ THESE INSTRUCTIONS BEFORE USE.

The necessary precautions must be taken when using electrical appliances, and these include the following:

1. Make sure that the voltage on the appliance rating plate corresponds to that of the mains electricity.
2. Never leave the appliance unattended when connected to the power supply; unplug it after every use.
3. Never place the appliance on or close to sources of heat.
4. Always place the appliance on a flat, level surface during use.
5. Never leave the appliance exposed to the elements (rain, sun, etc...).
6. Make sure that the power cord does not come into contact with hot surfaces.
7. This appliance is not intended for use by persons (including children) with reduced physical, sensory or mental capabilities, or lack of experience and knowledge, unless they have been given supervision or instruction concerning use of the appliance by a person responsible for their safety.
8. Children should be supervised to ensure that they do not play with the appliance.
9. NEVER PLACE THE APPLIANCE BODY, PLUG OR POWER CORD IN WATER OR OTHER LIQUIDS; ALWAYS WIPE CLEAN WITH A DAMP CLOTH.
10. ALWAYS UNPLUG THE POWER CORD FROM THE ELECTRICITY MAINS BEFORE FITTING OR REMOVING SINGLE ATTACHMENTS OR BEFORE CLEANING THE APPLIANCE.
11. Always make sure that your hands are thoroughly dry before using or adjusting the switches on the appliance, or before touching the power plug or power connections.
12. NEVER TOUCH MOVING PARTS.
13. WARNING: ALWAYS FIT THE BLADE BEFORE INSERTING THE FOOD.
Before removing the lid, unplug the appliance and make sure that the blade has stopped moving.
14. Never operate the appliance when empty.
15. Never use the appliance if the blade is damaged.
16. NEVER PLACE INGREDIENTS, INCLUDING LIQUIDS, ABOVE THE MAXIMUM LIMIT SHOWN ON THE BOWL.
17. Never use the appliance to chop excessively hard foods (e.g., ice cubes or meat on the bone).
18. Never use the fitted bowl to move the appliance; i.e., the handle on the bowl is

not a carry handle for the appliance as a whole.

19. To prevent accidents or damage to the appliance, always keep hands and cooking utensils well away from moving blades or cutting discs.
20. The blades are sharp. Handle them with care. Always hold them by the plastic parts.
21. Never introduce foods by hand. Always use the pusher.
22. Never remove foods from the sides of the bowl while the appliance is operating. Switch off the appliance, unplug the power cord from the mains and use the special spatula.
23. THIS APPLIANCE HAS BEEN DESIGNED TO OPERATE ONLY IF THE BOWL AND RELEVANT LID HAVE BEEN FITTED CORRECTLY. IF THIS IS NOT THE CASE, TAKE IT TO YOUR NEAREST AUTHORISED ASSISTANCE CENTRE.
24. ALWAYS UNPLUG THE APPLIANCE BEFORE CARRYING OUT ANY OPERATION INSIDE THE BOWL.
25. PREPARE THE BLENDER GOBLET WITH THE FOODS TO BE BLENDED AND FIT IT TO THE POWER BASE BEFORE PLUGGING IN THE APPLIANCE.
26. Never pick up or carry the appliance by the bowl when fitted. In other words, the bowl handle must never be used to carry the appliance.
27. To unplug the appliance, grip the plug and remove it directly from the power socket. Never pull the power cord to unplug the appliance.
28. Never use the appliance if the power cord or plug are damaged or if the appliance itself is faulty; in this case, take it to your nearest Authorised Assistance Centre.
29. To prevent any risks, if the power cord is damaged, it must be replaced by the manufacturer, its Technical Assistance Service or a similarly qualified person.
30. This appliance is designed for HOME USE ONLY and may not be used for commercial or industrial purposes.
31. This appliance conforms to the directives 2006/95/EC and EMC 2004/108/EC, and to the regulations (EC) No. 1935/2004 of 27/10/2004 regarding material in contact with foods.
32. Any changes to this product that have not been expressly authorised by the manufacturer may lead to the user's guarantee being rendered null and void.
33. In the event that you decide to dispose of the appliance, we advise you to make it inoperative by cutting off the power cord. We also recommend that any parts that could be dangerous be rendered harmless, especially for children, who may play with the appliance or its parts.

34. Packaging must never be left within the reach of children since it is potentially dangerous.



35.  To dispose of product correctly according to European Directive 2009/96/CE, please refer to and read the provided leaflet enclosed with the product.

DO NOT THROW AWAY THESE INSTRUCTIONS

DESCRIPTION OF THE APPLIANCE (Fig. 1)

A Operating dial	J Chopping blade
B Power base	K Mixing blade
C Motor shaft	L Blade support
D Bowl	M Spatula
E Lid	N Whisking disc
F Pusher	O Julienne blade
G Blender lid cap	P Slicing blade
H Blender cover	Q Chip cutting blade
I Blender	R Blade disc

WARNING

The appliance is fitted with a device to prevent it from operating if the lid (E) is not securely locked in place and the bowl (D) is not correctly inserted.

INSTRUCTIONS FOR USE

WARNING

Make sure that the appliance is unplugged and that the control dial (A) is set to "0" before cleaning it or fitting or removing attachments.

- Insert the motor shaft (C) into the special seating on the power base (B) (Fig. 2).
- Fit the bowl (D) onto the power base (B) and lock it into place turning it clockwise so that the tab in the bottom section of the handle clicks perfectly into the slit in the power base (Fig. 3).
- Fit the blade support (L) onto the motor shaft (C) inside the bowl (D) (Fig. 4).

Chopping, mixing or whisking

- To use the appliance as a chopper, fit the metal blade (J) onto the blade support (L), while for mixing, fit the plastic blade (K) by making sure that the slots inside the base of the blade are in line with the notches in the support and pressing the blade downwards (Fig. 5).
- To use the appliance to whisk egg whites or whip cream, fit the special attachment (N) onto the blade support (L), as illustrated in Fig. 6.

WARNING

Before starting the appliance, make sure that the bowl (D) and the disc (N) are perfectly clean and without any traces of butter or egg yolk.

- Cut the foods into small pieces and place them inside the bowl (D) or for mixing, insert the ingredients.
- Fit the lid (E) over the bowl (D) moving the mark inside the bowl (D) so that it is in line with the symbol (🔒). Block the lid (E) so it clicks into place by moving it clockwise (🔒) (Fig. 7).
- Plug the appliance into the mains power.
- Start the appliance, selecting the rotation speed of the blade using the operating dial (A).
The appliance is equipped with a control knob for adjusting the speed from a minimum to a maximum.

WARNING

When the appliance is used for mixing or whipping-up, it is recommended to start with the lowest speed and then increase the speed. When used to chop, it is advisable to use the pulse function, turning the dial (A) anticlockwise to the "P" setting. For optimum use, press the button in short bursts (2/3 sec.).

- For smoother, finer chopped foods, remove the food, if necessary, from the sides of the bowl with a spatula, pushing it towards the centre.
- If it is necessary to add foods during appliance operation, use the opening in the lid (E). Push the foods down with the pusher (F) on its own (Fig. 8).
- To stop the appliance, turn the dial (A) to "0".

Slicing

WARNING

The blades are sharp; handle with care.

- Fit the required blade, the slicing blade (P), julienne blade (O) or chip blade (Q) into the blade disc (R) so that the hole in the blade is in the centre of the disc (Fig. 9).
- Fit the assembled blade support disc (r) on the motor shaft (C), gripping it by the relevant slots and keeping the blade so it is facing upwards (Fig. 10).
- Fit the lid (E) over the bowl (D) and proceed as described in the section "Chopping, mixing or whisking".

INSTRUCTIONS FOR BLENDER USE

- Fit the blender (I) onto the power base (B) and turn it clockwise until it clicks into place and so that the tabs on the blender fit perfectly into the slots in the power base (Fig. 11).
- Fit the lid (H) onto the blender (I) and press it gently down until fully inserted (Fig. 12).
- Insert the foods (prepared previously) through the opening in the lid, without exceeding the maximum level, which is marked on the blender (I) and then insert the plug (G) into the lid (H) pressing it gently downwards and turning it clockwise to lock it into place (Fig. 13).

Note: The plug (G) also has a measure.

- Switch on the appliance, selecting the blade rotation speed with the operating dial (A).
The appliance is equipped with a control knob for adjusting the speed from a minimum to a maximum.

It is also possible to select pulse operation by turning the dial (A) anticlockwise to "P". For the best use of this function, only turn the dial for a very short time (2-3 sec.).

Note: For softer fruit and vegetables (e.g., bananas), start at slow speed and then increase the speed

as required. For firmer fruit or vegetables (e.g., carrots), use the maximum speed.

- For a smoother result, switch the appliance off, unplug it, remove the lid (H) and, using a suitable cooking spatula, bring food stuck on the sides of the blender towards the center (I).
- Repeat the above steps for processing other foods.

Note: Never place more than 500g of firm fruit or vegetables into the blender at any one time.

Note: To prevent liquid spills, never place more than 1000 ml of soups, purées or other liquids into blender.

WARNING

The blades are sharp; handle them with care.

Remove the protections from the metal blade before use.

Never add foods over the maximum level marked on the bowl .

Make sure that the lid is firmly locked into place before starting the appliance.

Never operate the appliance for more than 10 minutes at a time. Wait at least 30 minutes before operating it again.

Never remove foods from the sides of the bowl or the blender while the appliance is operating. Always switch off the appliance and unplug it from the mains power.

To prevent accidents or damage to the appliance, always keep hands and cooking utensils well away from moving blades or discs.

Do not use your fingers to remove food from the sides of the bowl while the appliance is functioning. Always use a suitable cooking spatula.

Never add liquids to mix together chopped foods when using the bowl.

Never press foods into the opening in the lid using your hands. Always use the food presser.

Always fit the lid before starting the blender.

Before blending warm liquids, always remove the blender filler cap. Never place hot liquids inside the blender.

CLEANING

WARNING

NEVER PLACE THE APPLIANCE BODY, PLUG OR POWER CORD IN WATER OR OTHER LIQUIDS; ALWAYS WIPE CLEAN WITH A DAMP CLOTH.

WARNING

ALWAYS UNPLUG THE POWER CORD FROM THE ELECTRICITY MAINS BEFORE FITTING OR REMOVING SINGLE ATTACHMENTS OR BEFORE CLEANING THE APPLIANCE.

WARNING

The blades are extremely sharp. Always handle them with care.

- Remove all of the attachments used, working in the opposite order to the way they were fitted.

- All attachments can be washed in the top rack of the dishwasher, at a maximum temperature of 50°C/ 122°F.
- Wipe the power base (B) clean with a slightly damp cloth.

INSTRUCTIONS IMPORTANTES

LIRE CES INSTRUCTIONS AVANT L'EMPLOI.

Lors de l'utilisation d'appareils électriques, il est nécessaire de prendre les précautions suivantes:

1. Vérifiez que le voltage électrique de l'appareil corresponde à celui de votre réseau électrique.
2. Ne laissez jamais l'appareil sans surveillance lorsqu'il est branché au réseau électrique; débranchez-le après chaque utilisation.
3. Ne placez pas l'appareil au dessus ou près de sources de chaleur.
4. Lors de son utilisation, placez l'appareil sur une surface horizontale et stable.
5. N'exposez jamais l'appareil aux agents atmosphériques externes (pluie, soleil, etc.).
6. Veillez à ce que le câble électrique n'entre jamais en contact avec des surfaces chaudes.
7. Cet appareil n'est pas indiqué pour l'utilisation de la part de personnes (y compris les enfants) ayant des capacités physiques, sensorielles ou mentales réduites. Les utilisateurs n'ayant pas l'expérience, une connaissance suffisante de l'appareil ou n'ayant pas reçu les instructions relatives à l'appareil, devront faire l'objet d'un contrôle de supervision de la part d'une personne responsable de leur sécurité.
8. Il est nécessaire de surveiller les enfants pour empêcher qu'ils ne jouent avec l'appareil.
9. NE PAS PLONGER LE CORPS DU PRODUIT, LA FICHE NI LE CABLE ELECTRIQUE DANS L'EAU OU AUTRES LIQUIDES, ET UTILISER TOUJOURS UN CHIFFON HUMIDE POUR LES NETTOYER.
10. MEME LORSQUE L'APPAREIL N'EST PAS EN MARCHÉ, DEBRANCHER LA FICHE DE LA PRISE DE COURANT ELECTRIQUE AVANT D'INSTALLER OU DE DEFAIRE LES SIMPLES PARTIES OU AVANT DE PROCEDER AU NETTOYAGE.
11. Vérifier d'avoir toujours les mains sèches avant d'utiliser ou de régler les interrupteurs placés sur l'appareil ou avant de manipuler la fiche et les connexions électriques.
12. NE TOUCHEZ JAMAIS LES PARTIES EN MOUVEMENT.
13. ATTENTION: INTRODUIRE LA LAME AVANT LES ALIMENTS. Avant de retirer le couvercle, attendre que la lame soit entièrement arrêtée et débrancher la fiche d'alimentation de la prise de courant.
14. Ne faites pas fonctionner l'appareil à vide.
15. N'utilisez pas l'appareil si la lame est endommagée.

16. NE VERSEZ JAMAIS LES INGREDIENTS (Y COMPRIS LES LIQUIDES) AU-DELA DE LA LIMITE MAXIMUM INDIQUEE SUR LE BOL.
17. N'utilisez pas l'appareil pour hacher des aliments ayant une consistance excessive (exemple: cubes de glaçons ou viande avec os).
18. Ne transportez pas l'appareil en le saisissant par la poignée du bol.
19. Pour éviter les incidents ou les dommages à l'appareil, gardez toujours vos mains ainsi que les ustensiles de cuisine loin des lames et des disques en mouvement.
20. Les lames sont tranchantes. Manipulez-les avec soin. Saisissez-les toujours sur la partie en plastique.
21. N'introduisez jamais les aliments avec les mains. Utilisez toujours le pressoir à aliments.
22. N'enlevez pas les aliments sur les parois du bol pendant que l'appareil est en fonction. Eteindre l'appareil, débrancher la fiche de la prise de courant et utiliser toujours une spatule adéquate.
23. CE PRODUIT A ETE CONÇU DE FAÇON A FONCTIONNER SEULEMENT SI LE BOL ET LE COUVERCLE DU BOL ONT ETE CORRECTEMENT INSTALLES. DANS LE CAS CONTRAIRE, AMENEZ L'APPAREIL AUPRES D'UN CENTRE D'ASSISTANCE TECHNIQUE APRES-VENTE AUTORISE.
24. AVANT TOUTE OPERATION A L'INTERIEUR DE LA TASSE, DEBRANCHER LA FICHE DE LA PRISE DE COURANT ELECTRIQUE.
25. PREPARER LA TASSE DU MIXEUR AVEC LES ALIMENTS A MIXER PUIS L'INSTALLER SUR LE CORPS MOTEUR ET AVANT DE BRANCHER LA FICHE A LA PRISE DE COURANT.
26. Ne transportez pas l'appareil en le saisissant par la tasse installée sur le corps moteur; en d'autres termes, la poignée de la tasse ne doit pas servir de prise pour déplacer l'appareil.
27. Pour débrancher l'appareil, saisir directement la fiche en la débranchant de la prise murale. Ne tirez jamais sur le câble d'alimentation.
28. N'utilisez pas l'appareil si le câble électrique ou la fiche sont endommagés, ou si l'appareil résulte défectueux; dans ce cas, contactez le Centre d'Assistance Après-vente Autorisé le plus proche.
29. Si le câble d'alimentation est endommagé, il doit être remplacé par le Constructeur ou par son service après-vente ou, dans tous les cas, par un technicien qualifié, de façon à éviter tout risque de danger.
30. L'appareil a été conçu EXCLUSIVEMENT pour un USAGE DOMESTIQUE et il ne peut en aucun cas être destiné à un usage commercial ou industriel.

31. Cet appareil est conforme aux directives 2006/95/EC et EMC 2004/108/EC, et au règlement (EC) N. 1935/2004 du 27/10/2004 concernant les matériaux et objets destinés à entrer en contact avec les denrées alimentaires.
32. Toute modification du produit, non autorisé expressément par le producteur, peut comporter la réduction de la sécurité et la déchéance de la garantie.
33. Si vous décidez de vous défaire de cet appareil, il est fortement recommandé de le rendre inutilisable en éliminant le câble d'alimentation électrique. Nous conseillons en outre d'exclure toute partie de l'appareil pouvant constituer une source de danger, en particulier pour les enfants qui peuvent se servir de l'appareil pour jouer.
34. Ne laissez pas les parties de l'emballage à la portée des enfants car elles constituent une source potentielle de danger.
-  35. Pour l'élimination correcte du produit aux termes de la Directive Européenne 2009/96/CE, nous vous prions de lire le feuillet qui accompagne le produit.

CONSERVEZ SOIGNEUSEMENT CES INSTRUCTIONS

DESCRIPTION DE L'APPAREIL (Fig. 1)

A Poignée de fonctionnement	J Lame à hacher
B Corps moteur	K Lame à pétrir
C Tourillon moteur	L Support lame
D Tasse	M Spatule
E Couvercle	N Disque pour battre en neige
F Pressoir à aliments	O Lame pour coupe à la Julienne
G Bouchon couvercle mixeur	P Lame pour tranches
H Couvercle mixeur	Q Lame pour coupe en petits bâtons
I Mixeur	R Porte-lame

ATTENTION

L'appareil est muni d'un dispositif qui empêche son fonctionnement si le couvercle (E) n'est pas correctement bloqué et si le bol (D) n'est pas installé correctement.

MODE D'EMPLOI

ATTENTION

Avant de nettoyer l'appareil et d'installer ou de retirer les accessoires, vérifier que ce dernier soit débranché du réseau électrique et que la poignée de fonctionnement (A) soit sur "0".

- Introduire le tourillon moteur (C) dans son emplacement sur le corps moteur (B) (Fig. 2).

- Placer le bol (D) sur le corps moteur (B) et le bloquer en le tournant vers la droite de façon à ce que l'ailette située sur la partie inférieure du manche s'enclenche parfaitement à travers le déclic dans la fissure située sur le corps moteur (Fig. 3).
- Installer le support de la lame (L) sur le tourillon moteur (C) à l'intérieur du bol (D) (Fig. 4).

Hacher, pétrir ou battre en neige

- Si on désire utiliser l'appareil en fonction de hachoir, monter la lame en métal (J) sur le support lame (L), alors que pour pétrir, monter la lame en plastique (K), en faisant coïncider les fissures internes sur la base de la lame avec les crans présents sur le support et en la poussant vers le bas (Fig. 5).
- Si on désire par contre battre en neige les blancs d'œuf ou la crème fraîche, installer l'accessoire (N) sur le support lame (L) comme illustré en Fig. 6.

ATTENTION

Avant de procéder à la préparation, vérifier que le bol (D) et que le disque (N) soient parfaitement nettoyés de toute trace de beurre ou de jaune d'œuf.

- Couper les aliments en petits morceaux avant de les verser dans le bol (D) et, si on veut pétrir une pâte, introduire les ingrédients.
- Installer le couvercle (E) sur le bol (D) en alignant le cran situé à l'intérieur du bol (D) avec le symbole (☐). Bloquer le couvercle (E) à travers le déclic en le tournant vers la droite (☑) (Fig. 7).
- Introduire la fiche électrique dans une prise de courant.
- Mettre l'appareil en marche en sélectionnant la vitesse de rotation de la lame au moyen de la poignée de fonctionnement (A).
L'appareil est équipé d'un bouton rotatif pour régler la vitesse d'une valeur minimale à maximale.

ATTENTION

Quand on utilise l'appareil pour pétrir ou battre en neige, il est conseillé de commencer par la vitesse la plus basse et de l'augmenter progressivement par la suite. Quand on utilise l'appareil pour hacher, il est conseillé de sélectionner le fonctionnement à impulsions en tournant la poignée (A) vers la gauche en position "P". L'utilisation optimale se fait en appuyant pendant un temps très court (2/3 secondes).

- Pour obtenir un hachage fin et homogène, pousser les aliments qui sont attachés contre la paroi du bol vers le centre du récipient avec une spatule.
- Si, pendant le fonctionnement, il s'avère nécessaire d'ajouter des aliments, utiliser pour cela l'ouverture située sur le couvercle (E). Pousser les aliments à l'aide du presseur (F) en introduisant aussi (Fig. 8).
- Pour interrompre le fonctionnement de l'appareil, agir sur la poignée (A) et la positionner sur "0".

Couper en tranches

ATTENTION

Les lames sont extrêmement tranchantes; manipulez-les avec la plus grande attention.

- Installer la lame désirée, lame pour tranches (P), lame pour coupe à la Julienne (O) ou lame pour coupe en petits bâtons (Q) sur le disque porte-lames (R) de façon à ce que le trou situé sur la lame soit au centre du disque (Fig. 9).

- Monter le disque porte-lame (R) complet sur le tourillon moteur (C), en le saisissant par les œillets et avec la lame dirigée vers le haut (Fig. 10).
- Placer le couvercle (E) sur le bol (D) et procéder selon les indications reportées au paragraphe "Hacher, pétrir ou battre en neige".

MODE D'EMPLOI POUR LE MIXEUR

- Introduisez le mixeur (I) sur le corps moteur (B) et tournez-le vers la droite jusqu'au déclic de façon à ce que les crans présents sur le mixeur s'enclenchent parfaitement dans les ouvertures situées sur le corps moteur (Fig. 11).
- Installez le couvercle (H) sur le mixeur (I) en le poussant légèrement vers le bas pour l'introduire entièrement (Fig. 12).
- Versez les aliments préparés précédemment à travers l'ouverture située sur le couvercle (H), sans dépasser le niveau maximum indiqué sur le mixeur (I), puis mettez le bouchon (G) sur le couvercle (H) en le poussant légèrement vers le bas et en le tournant vers la droite pour le bloquer (Fig. 13).

Note: Le bouchon (G) est équipé aussi d'un mesureur.

- Mettre l'appareil en marche en sélectionnant la vitesse de rotation de la lame à l'aide de la poignée de fonctionnement (A). L'appareil est équipé d'un bouton rotatif pour régler la vitesse d'une valeur minimale à maximale.

Il est possible également de sélectionner la fonction à impulsions en tournant la poignée (A) vers la gauche sur la position "P". L'utilisation optimale de cette fonction s'obtient en maintenant la poignée sur la position "P" pendant quelques secondes (2/3 sec.).

Note: Pour les fruits et les légumes plus tendres (par ex. les bananes), commencer avec la vitesse minimum en l'augmentant ensuite si nécessaire. Pour les fruits et les légumes plus durs (par ex. les carottes) utiliser la vitesse maximum.

- Pour obtenir un résultat plus homogène, éteignez l'appareil, débranchez la fiche de la prise de courant, retirez le couvercle (H) et, à l'aide d'une spatule de cuisine, poussez tous les aliments déposés sur les parois du mixeur (I) au centre de l'appareil.
- Répéter ces opérations pour préparer d'autres chargements d'aliments.

Note: N'introduisez pas dans le mixeur plus de 500 g de fruits ou de légumes à pâte dure à la fois.

Note: Pour éviter les fuites de liquide, n'utilisez pas le mixeur avec plus de 1000 ml de soupes, de veloutés et autres liquides.

ATTENTION

Les lames sont coupantes; manipulez-les avec attention.

Retirer les protections de la lame en métal avant de l'utiliser.

Ne pas dépasser le niveau maximum indiqué sur le bol.

Vérifier que le couvercle soit solidement bloqué avant de mettre l'appareil en marche.

Ne faites pas fonctionner l'appareil pendant plus de 10 minutes consécutives. Attendre au moins 30 minutes avant de faire repartir l'appareil.

Ne jamais retirer les aliments déposés sur les parois de la tasse ou du mixeur lorsque l'appareil est en marche. Eteindre d'abord l'appareil et débrancher la fiche d'alimentation.

Pour éviter de se blesser ou d'endommager l'appareil, gardez toujours vos mains ou les

ustensiles de cuisine loin des lames et des disques en mouvement.

Ne nettoyez pas les parois de la tasse avec vos doigts quand l'appareil est en marche. Utilisez toujours une spatule de cuisine.

Ne pas introduire de liquides pour amalgamer la préparation lorsqu'on utilise la tasse.

Ne jamais pousser les aliments avec les mains à travers l'ouverture du couvercle. Utiliser toujours le presseur.

Appliquer toujours le couvercle avant d'actionner le mixeur.

Avant de mixer des liquides tièdes, retirer toujours le bouchon du couvercle mixeur. Ne jamais introduire de liquides chauds dans le mixeur.

NETTOYAGE

ATTENTION

NE PAS PLONGER LE CORPS DU PRODUIT, LA FICHE NI LE CABLE ELECTRIQUE DANS L'EAU OU AUTRES LIQUIDES, ET UTILISER TOUJOURS UN CHIFFON HUMIDE POUR LES NETTOYER.

ATTENTION

MEME LORSQUE L'APPAREIL N'EST PAS EN MARCHE, DEBRANCHER LA FICHE DE LA PRISE DE COURANT ELECTRIQUE AVANT D'INSTALLER OU DE DEFAIRE LES SIMPLES PARTIES OU AVANT DE PROCEDER AU NETTOYAGE.

ATTENTION

Les lames sont tranchantes; manipulez-les avec soin.

- Retirer tous les accessoires utilisés, en procédant dans le sens inverse aux indications précédemment décrite pour l'assemblage.
- Tous les accessoires peuvent être lavés au lave-vaisselle dans la clayette supérieure à une température maximum de 50°C/ 122°F.
- Pour le nettoyage du bloc moteur (B) utiliser un chiffon légèrement humide.

ATTENTION

Après le nettoyage, faire essuyer parfaitement chaque partie avant de la remonter.



WICHTIGE HINWEISE

VOR GEBRAUCH BITTE DIESE ANLEITUNG LESEN.

Beim Gebrauch von Elektrogeräten sind einige Vorsichtsmaßnahmen zu treffen:

1. Vergewissern Sie sich, dass die Netzspannung mit der Gerätespannung übereinstimmt.
2. Das am Stromnetz angeschlossene Gerät niemals unbeaufsichtigt lassen; die Stromzuführung des Geräts nach jedem Gebrauch unterbrechen.
3. Gerät nicht auf oder an Wärmequellen abstellen.
4. Gerät beim Gebrauch auf eine waagerechte und solide Fläche stellen.
5. Gerät keinen Witterungseinflüssen (Regen, Sonne, usw.) aussetzen.
6. Das Stromkabel darf nicht mit heißen Flächen in Berührung kommen.
7. Dieses Gerät ist nicht für den Gebrauch durch Personen (einschließlich Kindern) geeignet, die nicht im vollen Besitz ihrer körperlichen, sensorischen und geistigen Fähigkeiten sind. Benutzer, denen es an Erfahrung und Kenntnis des Geräts mangelt oder die nicht in die Verwendung des Geräts eingewiesen wurden, müssen durch eine Person überwacht werden, die für ihre Sicherheit verantwortlich ist.
8. Kinder müssen überwacht werden, um sicher zu stellen, dass sie nicht mit dem Gerät spielen.
9. DAS GEHÄUSE, DEN STECKER UND DAS STROMKABEL DES GERÄTS KEINESFALLS IN WASSER ODER SONSTIGE FLÜSSIGKEITEN TAUCHEN. VERWENDEN SIE ZUR REINIGUNG EIN FEUCHTES TUCH.
10. AUCH WENN DAS GERÄT NICHT IN BETRIEB IST, ZIEHEN SIE DEN NETZSTECKER AUS DER DOSE, BEVOR SIE DIE EINZELNEN TEILE EINSETZEN ODER DIE REINIGUNG VORNEHMEN.
11. Vergewissern Sie sich immer, dass Ihre Hände trocken sind, bevor Sie die Schalter am Gerät benutzen oder einstellen, oder bevor Sie den Stecker und die Versorgungsanschlüsse berühren.
12. BERÜHREN SIE KEINESFALLS DIE IN BEWEGUNG BEFINDLICHEN TEILE.
13. ACHTUNG: SETZEN SIE DAS MESSER EIN, BEVOR SIE DIE ZUTATEN EINFÜLLEN.
Bevor Sie den Deckel entfernen, warten Sie ab, bis das Messer vollkommen zum Stillstand gekommen ist und ziehen Sie immer den Netzstecker aus der Dose.
14. Lassen Sie das Gerät nicht leer laufen.
15. Verwenden Sie das Gerät nicht, wenn das Messer beschädigt ist.
16. NIEMALS ZUTATEN, AUCH FLÜSSIGKEITEN, ÜBER DEN ANGEGEBENEN MAXIMALEN WERT IN DIE SCHÜSSEL GEBEN.
17. Verwenden Sie das Gerät nicht zum Zerkleinern allzu harter Zutaten (beispiels-

- weise Eiswürfel oder Fleisch mit Knochen).
18. Transportieren Sie das Gerät nicht, indem sie es an der montierten Schüssel halten; auch der Griff darf nicht zum Transportieren des Geräts benutzt werden.
 19. Um Unfälle und Schäden am Gerät zu vermeiden, halten Sie Hände und Küchengeräte immer von den in Bewegung befindlichen Messern und Scheiben fern.
 20. Die Messer sind scharf. Gehen Sie also vorsichtig damit um. Fassen Sie sie immer am Kunststoffteil an.
 21. Füllen Sie das Schneidgut nie mit den Händen ein. Verwenden Sie dazu immer den Andruckstempel.
 22. Nicht die Lebensmittel von dem Schüsselrand entfernen, während das Gerät in Betrieb ist. Das Gerät ausschalten, den Stecker aus der Steckdose ziehen; zum Entfernen den dafür bestimmten Schaber benutzen.
 23. DAS GERÄT WURDE SO ENTWICKELT, DASS ES NUR FUNKTIONIERT, WENN DER DECKEL UND DIE SCHÜSSEL RICHTIG MONTIERT WURDEN. SOLLTE DIES NICHT DER FALL SEIN, BRINGEN SIE DAS GERÄT ZUM VERTRAGSKUNDENDIENST.
 24. BEVOR SIE IRGENDWELCHE VORGÄNGE INNERHALB DER SCHÜSSEL VORNEHMEN, ZIEHEN SIE DEN NETZSTECKER AUS DER DOSE.
 25. FÜLLEN SIE DEN MIXER MIT DEN ZUTATEN UND SETZEN SIE IHN AUF DAS MOTORGEHÄUSE, BEVOR SIE DEN STECKER IN DIE DOSE STECKEN.
 26. Transportieren Sie das Gerät nicht, indem Sie es am Mixerglas halten. In anderen Worten: der Griff des Mixers darf nicht zum Transportieren des Geräts verwendet werden.
 27. Direkt am Stecker ziehen, um diesen aus der Wandsteckdose zu führen. Niemals am Kabel ziehen.
 28. Das Gerät nicht benutzen, falls das Stromkabel oder der Stecker beschädigt sein sollten oder das Gerät selbst defekt ist. Es zur nächsten Vertragskundendienststelle bringen.
 29. Zur Gefahrenvorbeugung darf das eventuell beschädigte Stromkabel nur vom Hersteller oder seiner Kundendienststelle, d.h. nur von einer ähnlich qualifizierten Person ausgewechselt werden.
 30. Das Gerät ist AUSSCHLIEßLICH FÜR DEN HAUSGEBRAUCH und nicht für Handels- oder Industriezwecke bestimmt.
 31. Dieses Gerät ist konform mit den Richtlinien 2006/95/EG und EMV 2004/108/EG, sowie mit der EG- Verordnung Nr. 1935/2004 vom 27.10.2004 bezüglich der Materialien, die mit Lebensmitteln in Berührung kommen.

32. Eventuelle Abänderungen an diesem Produkt, die nicht ausdrücklich vom Hersteller genehmigt wurden, können die Sicherheit und Garantie seines Einsatzes durch den Bediener aufheben.
33. Falls dieses Gerät entsorgt werden soll, ist sein Stromkabel abzuschneiden, so dass es nicht mehr funktionstüchtig ist. Darüber hinaus sind all die Geräteteile unschädlich zu machen, die vor allem für Kinder, die das Gerät als Spielzeug verwenden könnten, eine Gefahr darstellen.
34. Die Verpackungsteile nicht in Reichweite von Kindern lassen. Sie stellen eine potentielle Gefahr dar.
- 
35.  Zur korrekten Entsorgung des Produkts gemäß Europa-Richtlinie 2009/96/EG bitte das beiliegende Informationsblatt lesen.

ANLEITUNG AUFBEWAHREN

BESCHREIBUNG DES GERÄTS (Abb. 1)

A Betriebs-Drehschalter	J Hackmesser
B Motorgehäuse	K Knetmesser
C Motorzapfen	L Messerhalterung
D Schüssel	M Spachtel
E Deckel	N Scheibe zum Schlagen von Flüssigkeit
F Andruckstempel	O Messer für Julienne-Form
G Stopfen Mixerdeckel	P Messer zum Scheiben schneiden
H Mixerdeckel	Q Messer für gestiftelte Form
I Mixer	R Messer-Aufnahme

ACHTUNG

Das Gerät ist mit einer Vorrichtung ausgerüstet, die den Betrieb verhindert, wenn der Deckel (E) nicht korrekt befestigt oder die Schüssel (D) nicht korrekt eingesetzt wurde.

BETRIEBSANLEITUNG

ACHTUNG

Vor dem Reinigen des Geräts sowie vor dem Einsetzen oder Herausnehmen von Zubehörteilen sicher stellen, dass es nicht an das Stromnetz angeschlossen ist und der Betriebsschalter (A) auf "0" steht.



- Den Motorzapfen (C) in den entsprechenden Sitz auf dem Motorgehäuse (B) (Abb. 2) einsetzen.
- Die Schüssel (D) auf dem Motorgehäuse (B) positionieren und sie durch Drehen im Uhrzeigersinn so feststellen, dass die auf dem Mixer vorhandenen Kerben perfekt in die entsprechenden Öffnungen auf dem Motorgehäuse passen (Abb. 3).
- Die Messerhalterung (L) auf dem Motorzapfen (C) in der Schüssel (D) (Abb. 4) einsetzen.

Hacken, kneten oder schlagen

- Wenn Sie das Gerät zum Hacken verwenden wollen, setzen Sie das Metallmesser (J) in die Halterung (L) ein. Wenn Sie das Gerät dagegen zum Kneten benutzen wollen, montieren Sie das Kunststoffmesser (K) so, dass Schlitze am Ansatz des Messers in die Rillen der Halterung eingeführt werden und drücken Sie es dann nach unten (Abb. 5).
- Wenn hingegen Eiweiß oder Sahne geschlagen werden soll, muss das entsprechende Zubehör (N) auf die Messerhalterung (L), wie in Abb. 6 gezeigt, aufgesetzt werden.

HINWEIS

Vor der Benutzung müssen Sie sich vergewissern, dass die Schüssel (D) und die Scheibe (N) keinerlei Spuren von Butter oder Eigelb aufweisen.

- Die Zutaten in kleine Stückchen schneiden und in die Schüssel (D) geben; wenn ein Teig hergestellt werden soll, die Zutaten dazugeben.
- Den Deckel (E) auf der Schüssel (D) anbringen; nach den Kerben, die auf der Schüssel (D) angebracht und mit dem Symbol () markiert sind, genau ausrichten. Den Deckel (E) durch Drehen gegen den Uhrzeigersinn () (Abb. 7) einrasten.
- Stecken Sie den Stecker in eine Steckdose.
- Setzen Sie das Gerät in Betrieb, indem Sie den Drehschalter (A) auf die gewünschte Messer-Drehgeschwindigkeit einstellen.
Das Gerät ist mit einem Geschwindigkeitsdreheschalter mit Minimal- bis Maximalwert versehen.

ACHTUNG

Wenn das Gerät zum Kneten oder Schlagen verwendet wird, empfiehlt man, mit der niedrigeren Geschwindigkeit anzufangen und die Geschwindigkeit nach und nach zu erhöhen. Wenn es zum Hacken benutzt wird, wird der Impulsbetrieb empfohlen; dazu den Drehschalter (A) gegen den Uhrzeigersinn auf die Position "P" drehen. Der optimale Gebrauch erfolgt durch kurzes Drücken (2/3 Sek.).

- Um ein feines, gleichmäßiges Hackgut zu erzielen, entfernen Sie mit Hilfe des mitgelieferten Schabers das an den Schüsselwänden haftende Gut und schieben es zur Mitte hin.
- Sollte es während des Betriebs notwendig sein, weitere Nahrungsmittel zuzugeben, benutzen Sie dazu die Öffnung des Deckels (E). Die hinzugefügten Nahrungsmittel mit Hilfe des Stopfers (F) (Abb. 8).
- Zur Unterbrechung des Betriebs, den Drehschalter (A) auf "0" stellen.

Scheiben schneiden

ACHTUNG

Die Messer sind scharf, vorsichtig benutzen.

- Das gewünschte Messer, Messer für Scheiben (P), Messer zum Schneiden von Julienne-Form (O) oder Messer zum Schneiden von gestiftelter Form (Q) so einsetzen, dass die Öffnung des Messers in der Mitte der Scheibe ist (Abb. 9).
- Die komplette Messerhalterungsscheibe (R) auf dem Motorzapfen (C) montieren; halten Sie sie dabei an den entsprechenden Ösen mit der Schneide nach oben (Abb. 10).
- Den Deckel (E) auf die Schüssel (D) einsetzen und wie in Abschnitt "Hacken, kneten oder schlagen" beschrieben, vorgehen.

GEBRAUCHSANLEITUNGEN FÜR DEN MIXER

- Den Mixer (I) auf das Motorgehäuse (B) setzen und im Uhrzeigersinn drehen, bis er einrastet und die Rippen des Mixers in den entsprechenden Aussparungen am Motorgehäuse zu liegen kommen (Abb. 11).
- Den Deckel (H) auf den Mixer (I) legen und leicht drücken, bis er richtig eingeführt ist (Abb. 12).
- Die vorbereiteten Nahrungsmittel durch die Öffnung des Deckels (H) hindurch einfüllen, wobei der am Mixer (I) markierte maximale Füllstand nicht überschritten werden darf. Dann den Stopfen (G) in den Deckel (H) einsetzen und leicht nach unten drücken. Dabei gleichzeitig im Uhrzeigersinn drehen, bis der fest sitzt (Abb. 13).

Hinweis: Der Stopfen (G) dient auch als Messbecher.

- Das Gerät einschalten, die Drehgeschwindigkeit des Messers über den Betriebs-Dreheschalter (A) auswählen. Das Gerät ist mit einem Geschwindigkeitsdreheschalter mit Minimal- bis Maximalwert versehen.

Das Gerät kann auch im Impulsbetrieb benutzt werden, indem die Taste (A) gegen den Uhrzeigersinn auf die Position "P" gedreht wird. Zum optimalen Betrieb sollte diese Taste nur kurz gedrückt werden (2/3 Sek.).

Hinweis: Für weiches Obst oder Gemüse (z.B. Bananen) mit einer niedrigen Geschwindigkeit beginnen und dann je nach Bedarf die Geschwindigkeit erhöhen. Bei festem Obst und Gemüse (z.B. Karotten) die höchste Geschwindigkeit benutzen.

- Um ein gleichmäßigeres Ergebnis zu erzielen, das Gerät abschalten, den Stecker aus der Steckdose ziehen, den Deckel (H) abnehmen und mithilfe des zugehörigen Spatels die an den Wänden des Mixers (I) haftenden Nahrungsmittel zur Mitte hin abstreifen.
- Die obigen Vorgänge wiederholen, um weitere Portionen zu verarbeiten.

Hinweis: Nie mehr als 500 g festes Obst oder Gemüse in den Mixer geben.

Hinweis: Um Austreten von Flüssigkeit zu vermeiden, das Mixerglas nicht mit mehr als 1000 ml Suppen, Gemüsecremes oder sonstigen Flüssigkeiten füllen.

ACHTUNG

Die Messer sind scharf. Gehen Sie daher vorsichtig damit um.

Vor dem Gebrauch müssen die Schutzbeläge der Metallmesser entfernt werden.

Füllen Sie die Zutaten nicht über die an der Schüssel gekennzeichnete maximale Füllhöhe ein.

Vergewissern Sie sich, dass der Deckel fest verriegelt ist, bevor Sie das Gerät in Betrieb setzen.

Lassen Sie das Gerät nicht länger als 10 Minuten nacheinander laufen. Warten Sie 30 Minuten ab, bevor Sie es wieder in Betrieb nehmen.

Die Nahrungsmittel nicht von den Schüssel- oder Mixerwänden abschaben, solange das Gerät in Betrieb ist. Vorher muss das Gerät ausgeschaltet und der Stecker aus der Steckdose gezogen werden.

Um Unfälle und Schäden des Geräts zu vermeiden, die Hände und Küchengeräte immer von den in Bewegung befindlichen Messern und Scheiben fern halten.

Zum Abstreifen der Schüsselwände keinesfalls die Finger verwenden, wenn das Gerät in Betrieb ist. Stets einen Küchenspatel benutzen.

Keine Flüssigkeiten zum Binden der gehackten Nahrungsmittel einfüllen, wenn die Schüssel benutzt wird.

Die einzufüllenden Nahrungsmittel keinesfalls mit den Händen in die Öffnung des Deckels hineindrücken. Dazu immer den Stopfer verwenden.

Immer den Deckel aufsetzen, bevor der Mixer in Betrieb gesetzt wird.

Bevor Sie warme Flüssigkeiten in den Mixer geben, entfernen Sie immer der Stöpsel des Mixerdeckels. Füllen Sie niemals heiße Flüssigkeiten in den Mixer.

REINIGUNG

ACHTUNG

DAS GEHÄUSE, DEN STECKER UND DAS STROMKABEL DES GERÄTS KEINESFALLS IN WASSER ODER SONSTIGE FLÜSSIGKEITEN TAUCHEN. VERWENDEN SIE ZUR REINIGUNG EIN FEUCHTES TUCH.

ACHTUNG

AUCH WENN DAS GERÄT NICHT IN BETRIEB IST, ZIEHEN SIE DEN NETZSTECKER AUS DER DOSE, BEVOR SIE DIE EINZELNEN TEILE EINSETZEN ODER DIE REINIGUNG VORNEHMEN.

ACHTUNG

Die Messer sind scharf. Vorsichtig damit umgehen.

- Alle verwendeten Zubehörteile in der umgekehrten Reihenfolge entfernen, wie oben in der Einbauanleitung beschrieben.
- Alle Zubehörteile können im oberen Korb bei einer Höchsttemperatur von 50°C/122°F in der Spülmaschine gewaschen werden.
- Zur Reinigung des Motorblocks (B), ein leicht angefeuchtetes Tuch verwenden.

ACHTUNG

Nach der Reinigung müssen alle Teile einwandfrei getrocknet werden, bevor sie wieder eingebaut werden.

ADVERTENCIAS IMPORTANTES

LEER ESTAS INSTRUCCIONES ANTES DEL EMPLEO.

Cuando se usan aparatos eléctricos es necesario tomar algunas precauciones, entre las cuales:

1. Cerciorarse que el voltaje eléctrico del aparato corresponda al de vuestra red eléctrica.
2. No dejar el aparato sin vigilar cuando esté conectado a la red eléctrica; desconectarlo después de cada empleo.
3. No colocar el aparato sobre o en proximidad de fuentes de calor.
4. Durante el uso situar el aparato sobre una superficie horizontal estable.
5. No dejar el aparato expuesto a agentes atmosféricos (lluvia, sol, etc.).
6. Controlar que el cable eléctrico no toque superficies calientes.
7. Este aparato no es adecuado para ser empleado por personas (incluidos los niños) con capacidades físicas, sensoriales o mentales reducidas. Los usuarios que no tengan la experiencia y conocimiento del aparato o bien a aquellos a los que no se les haya dado las instrucciones referentes al empleo del aparato tendrán que estar sometidos a la supervisión por parte de una persona responsable de su seguridad.
8. Es necesario vigilar a los niños para asegurarse de que no jueguen con el aparato.
9. **NO SUMERGIR NUNCA EL CUERPO DEL PRODUCTO, EL ENCHUFE Y EL CABLE ELÉCTRICO EN EL AGUA O EN OTROS LÍQUIDOS, USAR UN PAÑO HÚMEDO PARA LIMPIARLOS.**
10. **INCLUSO CUANDO EL APARATO NO ESTÉ EN MARCHA, HAY QUE DESCONECTAR EL ENCHUFE DE LA TOMA DE CORRIENTE ELÉCTRICA ANTES DE ACOPLAR O QUITAR LAS PARTES INDIVIDUALES O ANTES DE EFECTUAR LA LIMPIEZA.**
11. Asegurarse de tener siempre las manos bien secas antes de utilizar o de regular los interruptores situados en el aparato o antes de tocar el enchufe y las conexiones de alimentación.
12. **NO TOCAR NUNCA LAS PARTES EN MOVIMIENTO.**
13. **ATENCIÓN: COLOCAR LA CUCHILLA ANTES QUE LOS ALIMENTOS.** Antes de quitar la tapa esperar a que la cuchilla esté completamente parada y desconectar siempre el enchufe de alimentación de la toma de corriente.
14. No dejar funcionar el aparato en vacío.
15. No usar el aparato si la cuchilla está dañada.
16. **NO INTRODUCIR NUNCA INGREDIENTES, LÍQUIDOS INCLUIDOS, QUE SOBREPASEN EL LÍMITE MÁXIMO INDICADO EN EL RECIPIENTE.**

- 17.No utilizar el aparato para triturar alimentos que tengan una excesiva consistencia (por ejemplo: cubitos de hielo o carne con hueso).
- 18.No transportar el aparato con el recipiente montado, es decir, el asa del recipiente no tiene que servir para transportar el aparato.
- 19.Para evitar accidentes y daños al aparato tener siempre las manos y utensilios de cocina lejos de las cuchillas y de discos en movimiento.
- 20.Las cuchillas están bien afiladas, manejarlas con cuidado. Cogerlas siempre por la parte de plástico.
- 21.No introducir nunca los alimentos con las manos. Utilizar siempre el prensa-alimentos.
- 22.No quitar los alimentos de las paredes del recipiente mientras el aparato esté en marcha. Apagar el aparato, desconectar el enchufe de alimentación de la toma y utilizar siempre una espátula adecuada.
- 23.EL PRODUCTO HA SIDO DISEÑADO PARA QUE FUNCIONE SÓLO SI EL RECIPIENTE Y LA CORRESPONDIENTE TAPA SE HAN MONTADO CORRECTAMENTE. SI NO FUERA ASÍ, LLEVAR EL PRODUCTO A UN CENTRO ASISTENCIA AUTORIZADO.
- 24.ANTES DE CUALQUIER OPERACIÓN DENTRO DEL RECIPIENTE DESCONECTAR EL ENCHUFE DE ALIMENTACIÓN.
- 25.PREPARAR LA TAZA DE LA BATIDORA CON LOS ELEMENTOS QUE HAYA QUE BATIR Y MONTARLA EN EL CUERPO MOTOR ANTES DE CONECTAR EL ENCHUFE A LA CORRIENTE.
- 26.No transportar la batidora cogiéndola por el asa de la taza cuando ésta esté montada.
- 27.Para desenchufar, coger directamente el enchufe y desconectarlo de la toma de la pared. No desenchufar estirando del cable.
- 28.No usar el aparato si el cable eléctrico o el enchufe estuvieran dañados, o si el mismo aparato fuera defectuoso; en este caso llevarlo al Centro de Asistencia Autorizado más cercano.
- 29.Si el cable de alimentación está dañado tiene que ser sustituido por el Fabricante o por su servicio asistencia técnica o en todo caso por una persona con calificación similar, para prevenir cualquier riesgo.
- 30.El aparato ha sido proyectado SÓLO PARA EMPLEO DOMÉSTICO y no tiene que ser destinado a uso comercial o industrial.
- 31.Este aparato cumple con la directiva 2006/95/EC y EMC 2004/108/EC, y el reglamento (EC) N° 1935/2004 del 27/10/2004 sobre materiales en contacto

con alimentos.

32. Eventuales modificaciones a este producto, no autorizadas expresamente por el fabricante pueden comportar el vencimiento de la seguridad y de la garantía de su empleo por parte del usuario.
33. Cuando decida deshacerse de este aparato, aconsejamos inhabilitarlo cortando el cable de alimentación. Se recomienda además hacer inocuas aquellas partes del aparato que pudieran constituir un peligro, especialmente para los niños que podrían utilizar el aparato para sus juegos.
34. Los elementos del embalaje no se tienen que dejar al alcance de los niños ya que constituyen fuentes potenciales de peligro.



35. Para la correcta eliminación del producto según la Directiva Europea 2009/96/CE se ruega leer el correspondiente documento anexo al producto.

GUARDAR ESTAS INSTRUCCIONES

DESCRIPCIÓN DEL APARATO (Fig. 1)

A Mando de funcionamiento	J cuchilla para picar
B Cuerpo motor	K cuchilla para amasar
C Perno motor	L Soporte cuchilla
D Recipiente	M Espátula
E Tapadera	N Disco para montar
F Prensa-alimentos	O Cuchilla para juliana
G Tapón de la tapa de la batidora	P Cuchilla para rebanar
H Tapa batidora	Q Cuchilla para bastoncillos
I Batidora	R Porta-cuchilla

ATENCIÓN

El aparato cuenta con un dispositivo que impide el funcionamiento si la tapa (E) no está correctamente bloqueada y el recipiente (D) no se ha acoplado correctamente.

INSTRUCCIONES DE EMPLEO

ATENCIÓN

Antes de limpiar el aparato y de instalar o quitar accesorios, asegurarse de que esté desconectado de la red eléctrica y que el pomo de funcionamiento (A) esté en "O".

- Introducir el perno motor (C) en el correspondiente alojamiento en el cuerpo motor (B) (Fig. 2).
- Colocar el recipiente (D) en el cuerpo motor (B) y bloquearlo girándolo en sentido de las agujas del reloj de manera que la aleta situada en la parte inferior del asa se acople perfectamente con un "clic" en la ranura del cuerpo motor (Fig. 3).

- Montar el soporte cuchilla (L) en el perno motor (C) dentro del recipiente (D) (Fig. 4).

Picar, amasar o montar

- Si se desea utilizar el aparato en función picador, montar la cuchilla de metal (J) en el soporte cuchilla (L), si no para amasar montar la cuchilla de plástico (K), haciendo coincidir las fisuras internas en la base de la cuchilla con las señales del soporte y apretándola hacia abajo (Fig. 5).
- En el caso en que deseáramos montar claras o nata, instalar el correspondiente accesorio (N) en el soporte cuchilla (L) como se muestra en Fig. 6.

ADVERTENCIA

Antes de la elaboración, asegurarse de que el recipiente (D) y el disco (N) estén perfectamente limpios de cualquier resto de mantequilla o yema de huevo.

- Cortar los alimentos en pequeños trozos e introducirlos en el recipiente (D) o en el caso se desee amasar, introducir los ingredientes.
- Colocar la tapa (E) encima del recipiente (D) alineando la marca dentro del recipiente (D) con el símbolo (☐). Bloquear la tapa (E) con un “clic” girándola en sentido de las agujas del reloj (🔒) (Fig. 7).
- Conectar el enchufe eléctrico en una toma de corriente.
- Poner en funcionamiento el aparato seleccionando la velocidad de rotación de la cuchilla mediante el mando de funcionamiento (A).
El aparato está equipado de un mando de regulación de la velocidad, de mínima a máxima.

ATENCIÓN

Cuando se utiliza el aparato para amasar o montar, se aconseja empezar con la velocidad más baja aumentándola sucesivamente. Cuando se utiliza para picar, se aconseja seleccionar la marcha por impulsos girando el pomo (A) en sentido contrario a las agujas del reloj a la posición “P”. El empleo que da mejores resultados se obtiene presionando durante breves segundos (2/3 seg.).

- Para obtener un triturado fino y homogéneo quitar, si es necesario, el alimento de la pared del recipiente y llevarlo hacia el centro con la ayuda de una espátula.
- Si durante el funcionamiento fuera necesario añadir alimentos, utilizar el orificio de la tapa (E). Empujar los alimentos introducidos sólo con la ayuda del prensa-alimentos (F) (Fig. 8).
- Para interrumpir el funcionamiento del aparato usar el mando (A) y ponerlo en “0”.

Rebanar

ATENCIÓN

Las cuchillas están muy afiladas, manejarlas con atención.

- Montar la cuchilla deseada, cuchilla para rebanar (P), cuchilla para cortar en juliana (O) o la cuchilla para bastoncillos (Q) en el disco porta-cuchillas (R) para que el orificio situado en la cuchilla resulte en el centro del disco (Fig. 9).
- Montar el disco porta-cuchilla (R) con el perno motor (C), cogiéndolo por los correspondientes ojales, con la cuchilla hacia arriba (Fig. 10).
- Poner la tapa (E) encima del recipiente (D) y proceder como se indica en el apartado “Picar, amasar o montar”.

INSTRUCCIONES PARA EL USO DE LA BATIDORA

- Introducir la batidora (I) en el cuerpo motor (B) y girarla en sentido de las agujas del reloj hasta bloquearla con un “clic” para que las señales que hay en la batidora se acoplen perfectamente en los correspondientes ojales del cuerpo motor (Fig. 11).
- Montar la tapa (H) en la batidora (I), y apretarla ligeramente hacia abajo hasta completar el cierre (Fig. 12).
- Introducir los alimentos preparados precedentemente por el orificio de la tapa (H), sin superar el nivel máximo indicado en la batidora (I), y entonces aplicar el tapón (G) en la tapa (H) presionándolo ligeramente hacia abajo y girándolo en sentido de las agujas del reloj para bloquearlo (Fig. 13).

Nota: El tapón (G) cuenta con un medidor.

- Encender el aparato seleccionando la velocidad de rotación de la cuchilla mediante el control de funcionamiento (A). El aparato está equipado de un mando de regulación de la velocidad, de mínima a máxima.

También se puede seleccionar el funcionamiento por impulsos girando el control (A) en sentido contrario a las agujas del reloj a la posición “P”. Los mejores resultados se obtienen apretando durante poquísimos segundos (2/3 seg.)

Nota: Para la fruta y la verdura más tierna (por ejemplo plátanos) empezar con una velocidad baja y sucesivamente aumentar la velocidad según la necesidad. Para la fruta y la verdura de mayor consistencia (por ejemplo carlotas) usar la velocidad máxima.

- Para obtener un resultado más homogéneo, apague el aparato, desconecte el enchufe de la toma de corriente, quite la tapa (H) y, con la espátula de cocina, lleve hacia el centro los alimentos depositados en las paredes de la batidora (I).
- Repetir dichas operaciones para trabajar con otras cargas de alimentos.

Nota: No introducir en la batidora más de 500 gr cada vez de fruta o verdura de pulpa dura.

Nota: Para evitar que el líquido se salga no hay que usar la batidora con más de 1000 ml de sopa, purés u otros líquidos.

ATENCIÓN

Las cuchillas están muy afiladas. Usar siempre con el máximo cuidado.

Quitar las protecciones de la cuchilla de metal antes del uso.

No introducir alimentos cuya cantidad sobrepase el nivel máximo indicado en el recipiente.

Asegurarse de haber bloqueado bien la tapa antes de poner en marcha el aparato.

No poner a funcionar el aparato durante más de 10 minutos consecutivamente. Esperar por lo menos 30 minutos antes de pasar a un nuevo empleo.

No quitar los alimentos de las paredes del recipiente o de la batidora mientras el aparato esté en funcionamiento. Apagar primero el aparato y desconectar el enchufe de alimentación.

Para evitar accidentes y daños al aparato, tener siempre las manos y los utensilios de cocina lejos de las cuchillas y discos en movimiento.

No utilice los dedos para quitar los alimentos de las paredes del recipiente mientras el aparato esté en marcha. Utilice siempre una espátula adecuada de cocina.

No introducir líquidos para amalgamar el picado cuando se usa el recipiente.

No apretar nunca los alimentos en el orificio de la tapa con las manos. Usar siempre el prensador de alimentos.

Poner siempre la tapa antes de poner en marcha la batidora.

Antes de batir líquidos tibios quitar siempre el tapón de la tapa de la batidora. No introduzca nunca líquidos calientes en la batidora.

LIMPIEZA

ATENCIÓN

NO SUMERGIR NUNCA EL CUERPO DEL PRODUCTO, EL ENCHUFE Y EL CABLE ELÉCTRICO EN EL AGUA O EN OTROS LÍQUIDOS, USAR UN PAÑO HÚMEDO PARA LIMPIARLOS.

ATENCIÓN

INCLUSO CUANDO EL APARATO NO ESTÉ EN MARCHA, HAY QUE DESCONECTAR EL ENCHUFE DE LA TOMA DE CORRIENTE ELÉCTRICA ANTES DE ACOPLAR O QUITAR LAS PARTES INDIVIDUALES O ANTES DE EFECTUAR LA LIMPIEZA.

ATENCIÓN

Las cuchillas están muy afiladas; manejarlas con atención.

- Quitar todos los accesorios empleados, haciéndolo en sentido inverso a todo lo descrito precedentemente para el montaje.
- Todos los accesorios se pueden lavar en el lavavajillas en la cesta superior a una temperatura máx de 50°C/ 122°F.
- Para la limpieza del bloque motor (B) utilizar un paño humedecido.

ATENCIÓN

Después de la limpieza, secar cada una de las partes perfectamente antes de volver a montar.

BELANGRIJKE AANWIJZINGEN

VÓÓR HET GEBRUIK DEZE AANWIJZINGEN LEZEN.

Bij het gebruik van elektrische apparaten moeten altijd de juiste voorzorgsmaatregelen worden genomen, waaronder:

1. Controleer of het elektrische voltage van het apparaat overeenkomt aan het voltage van uw elektriciteitsnet.
2. Laat het apparaat niet onbeheerd achter als het aan het elektriciteitsnet is verbonden; na gebruik de stekker uit het stopcontact halen.
3. Zet het apparaat niet op of in de buurt van warmtebronnen.
4. Zet het apparaat tijdens het gebruik op een horizontaal en stabiel vlak.
5. Stel het apparaat niet bloot aan weersomstandigheden (regen, zon enz.).
6. Pas op dat de elektriciteitskabel niet in contact komt met de warme oppervlaktes.
7. Dit apparaat is niet geschikt om gebruikt te worden door personen (en kinderen) met beperkte fysieke, sensorische en mentale capaciteiten. De gebruikers van het apparaat die niet over de nodige ervaring of kennis beschikken over het apparaat of die de gebruikshandleiding niet hebben gelezen moeten altijd gecontroleerd worden door een persoon die verantwoordelijk is voor hun veiligheid.
8. U moet oppassen dat kinderen niet met het apparaat gaan spelen.
9. **DE BASIS VAN HET APPARAAT, DE STEKKER HET ELEKTRICITEITSSNOER NOOIT ONDER WATER OF ANDERE VLOEISTOFFEN ZETTEN, GEBRUIK EEN VOCHTIGE DOEK OM ZE TE REINIGEN.**
10. **OOK ALS HET APPARAAT NIET IN WERKING STAAT MOET DE STEKKER UIT HET STOPCONTACT WORDEN GETROKKEN VOORDAT DE ONDERDELEN WORDEN VERWIJDERD OF GEMONTEERD OF VOORDAT HET APPARAAT WORDT GEREINIGD.**
11. Droog altijd goed de handen af voordat de schakelaars op het apparaat worden gebruikt of geregeld en voordat de stekker of de elektrische verbindingen worden aangeraakt.
12. **NOOIT DE BEWEGENDE ONDERDELEN AANRAKEN.**
13. **ATTENTIE: STEEK EERST HET MES IN HET APPARAAT EN VERVOLGENS DE ETENSWAREN.** Voordat de deksel wordt verwijderd moet u de stekker uit het stopcontact halen en controleren of het mes stilstaat.
14. Laat het apparaat niet leeg werken.
15. Gebruik het apparaat niet als het mes beschadigd is.
16. **NOOIT MEER INGREDIENTEN, VLOEISTOFFEN INBEGREPEN, IN DE KOM STOPPEN DAN HET AANGEGEVEN MAXIMUM NIVEAU.**

17. Gebruik het apparaat niet om te harde etenswaren fijn te hakken (bijvoorbeeld: ijsblokjes of vlees met botten).
18. Het apparaat niet verplaatsen met de gemonteerde kom, dat wil zeggen dat het handvat van de kom niet gebruikt mag worden om het apparaat te verplaatsen.
19. Om letsel en beschadigingen aan het apparaat te voorkomen houdt de handen en keukengereedschappen altijd uit de buurt van de bewegende messen en schijven.
20. De messen zijn scherp. Gebruik ze voorzichtig. Pak ze altijd vast bij het plastic gedeelte.
21. Nooit de etenswaren met de handen in het apparaat stoppen. Gebruik altijd de stamper.
22. De etenswaren niet van de komrand verwijderen als het apparaat in werking staat. Zet het apparaat uit, trek de stekker uit het stopcontact en gebruik altijd de speciale spatel.
23. HET PRODUCT IS ONTWERPEN ZODAT HET ALLEEN WERKT ALS DE KOM MET DE SPECIALE DEKSEL GOED GEMONTEERD IS. ALS DAT NIET HET GEVAL IS, BRENG HET PRODUCT NAAR EEN GAUTORISEERD ASSISTENTIECENTRUM.
24. VOORDAT HANDELINGEN UITGEVOERD WORDEN IN DE KOM MOET ALTIJD DE STEKKER UIT HET STOPCONTACT GEHAALD WORDEN.
25. BEREIDT DE BEKER VAN DE MIXER VOOR MET DE INGREDIËNTEN DIE GEMIXT MOETEN WORDEN EN MONTEER HEM OP DE MOTORBASIS VOORDAT DE STEKKER IN HET STOPCONTACT WORDT GESTOKEN.
26. Het apparaat niet verplaatsen als de beker gemonteerd is, ofwel, het handvat van de beker mag niet gebruikt worden om het apparaat te verplaatsen.
27. Om de stekker uit het stopcontact te halen, pak de stekker vast en trek hem uit het stopcontact. Nooit de stekker eruit trekken door aan het snoer te trekken.
28. Gebruik het apparaat niet als de stekker of de elektriciteitskabel beschadigd zijn, of als het apparaat zelf defect is; breng het in dit geval naar een in de buurt liggend Geautoriseerd Assistentie Centrum.
29. Als de voedingskabel beschadigd is moet ze worden vervangen door de Constructeur of door zijn technische assistentieservice of in ieder geval door een persoon die over dezelfde kwalificaties beschikt zodat ieder risico wordt voorkomen.
30. Het apparaat is alleen bedoeld voor HUISHOUDELIJK GEBRUIK en is dus niet geschikt voor commercieel of industrieel gebruik.
31. Dit apparaat is conform aan de richtlijn 2006/95/EG en EMC 2004/108/EG, en aan de regelgeving (EC) No. 1935/2004 van 27/10/2004 voor materialen die in

contact komen met etenswaren

32. Eventuele veranderingen van dit product, die niet nadrukkelijk door de producent zijn goedgekeurd, kunnen de veiligheid van de gebruiker in gevaar brengen, tevens vervalt de gebruiksgarantie.
33. Wanneer men het apparaat als afval wil verwerken moet het onbruikbaar gemaakt worden door de voedingskabel er af te knippen. Bovendien wordt het aanbevolen om alle gevaarlijke onderdelen van het apparaat te verwijderen, vooral voor kinderen die het apparaat kunnen gaan gebruiken als speelgoed.
34. Houdt de verpakkingselementen buiten bereik van kinderen omdat ze een gevaarbron kunnen zijn.



35. Voor het correct vernietigen van het apparaat volgens de Europese Richtlijn 2009/96/CE lees het speciale blaadje dat bij het product wordt geleverd.

DEZE AANWIJZINGEN BEWAREN

BESCHRIJVING VAN HET APPARAAT (Fig. 1)

A Startknop	J Hakmes
B Motorbasis	K Kneedmes
C Motorpin	L Messensteun
D Beker	M Spatel
E Deksel	N Schijf voor opkloppen
F Stamper	O Mes voor fijngehakte groente
G Dop deksel mixer	P Mes voor plakjes
H Deksel mixer	Q Mes voor staafjes
I Mixer	R Messenhouder

ATTENTIE

Het apparaat beschikt over een systeem dat de werking tegenhoudt als de deksel (E) niet goed is bevestigd en de kom (D) niet goed ingestoken is.

GEBRUIKSAANWIJZINGEN

ATTENTIE

Voordat het apparaat wordt gereinigd en de accessoires worden geïnstalleerd of verwijderd, controleer altijd of de stekker uit het stopcontact is gehaald en of de startknop (A) op "0" staat.

- Steek de motorpin (C) in de speciale opening op de motorbasis (B) (Fig. 2).
- Zet de kom (D) op de motorbasis (B) en blokkeer de kom door hem met de klok mee te draaien zodat het vleugeltje aan de achterkant van het handvat met een klik aansluit op het gleufje op de motorbasis (Fig. 3).
- Monteerde meshouder (L) op de motorpin (C) in de kom (D) (Fig. 4).

Fijnhakken, kneden of opkloppen

- Als u het apparaat wilt gebruiken als alleshakker, monteer het metalen met (J) op de messensteun (L), als u wilt kneden monteer het plastic mes (K) op de messensteun en laat de binnenste sleuven aan de onderkant van het mes overeenkomen met de streepjes op de steun en druk het mes naar beneden (Fig. 5).
- Als u echter eiwit of room wilt opkloppen, installeer het speciale accessoire (N) op de messenhouder (L) zoals wordt weergegeven in Fig. 6.

WAARSCHUWING

Controleer vóór de bewerking of de kom (D) en de schijf (N) goed schoon zijn en geen resten zijn achtergebleven van boter of eigeel.

- Snij alle etenswaren in kleine stukjes en stop ze in de kom (D) of als u wilt kneden, stop alle ingrediënten in de kom.
- Zet de deksel (E) op de kom (D) door het streepje aan de binnenkant van de kom (D) op lijn te zetten met het symbool (☐[⌢]). Draai de deksel (E) vast totaan de klik door hem met de klok mee te draaien (⌚) (Fig. 7).
- Steek de stekker in een stopcontact.
- Zet het apparaat in werking door de rotatiesnelheid van het mes te kiezen met de startknop (A). Het apparaat heeft een knop om de snelheid van een minimum tot een maximum te regelen.

ATTENTIE

Wanneer het apparaat wordt gebruikt om te mengen of op te kloppen, wordt aangeraden met de laagste snelheid te beginnen en die vervolgens te verhogen. Als het wordt gebruikt voor het fijnhakken wordt het aangeraden om de impulsenfunctie te gebruiken door de knop (A) tegen de klok in te draaien op de positie "P". Het optimale resultaat wordt verkregen door er heel kort op te drukken (2/3 sec.).

- Om goed fijn en homogeen fijn te hakken verwijder, indien noodzakelijk, de etenswaren van de randen van de kom en breng ze in het midden met behulp van een spatel.
- Als tijdens de werking etenswaren toegevoegd moeten worden gebruik hiervoor de opening op de deksel (E). Druk de etenswaren erin met behulp van een de voedselpers (F) (Fig. 8).
- Om de werking van het apparaat te onderbreken zet de knop (A) op "0".

Snijden van plakjes

ATTENTIE

De messen zijn scherp, gebruik ze voorzichtig.

- Plaats het gewenste mes, mes voor plakjes (P), mes voor fijgehakte groente (O) of het mes voor staafjes (Q) op de messenhouderschijf (R) zodat de opening op het mes in het midden van de schijf ligt (Fig. 9).
- Monteer de schijf messenhouder (R) met de motorpin (C), door hem bij de speciale oogjes vast te pakken met het mes naar boven gericht (Fig. 10).
- Zet de deksel (E) op de kom (D) en volg de aanwijzingen in de paragraaf "Fijnhakken, kneden of opkloppen".

GEBRUIKSAANWIJZINGEN VOOR DE BLENDER

- Zet de mixer (I) op de motorbasis (B) en draai hem met de klok mee totdat ze met een klik vast wordt gezet zodat de tandjes op de mixer perfect aansluiten op de gleufjes van de motorbasis (Fig. 11).
- Monteer de deksel (H) op de mixer (I), een druk hem zacht omlaag zodat ze helemaal wordt vastgezet (Fig. 12).
- Stop de vooraf voorbereide etenswaren in de opening in de deksel zonder het maximum niveau te overschrijden dat op de mixer (I) is aangegeven en zet vervolgens de dop (G) op de deksel (H) door hem zacht omlaag te drukken en met de klok mee te draaien om hem te blokkeren (Fig. 13).

Opmerking: De dop (G) heeft ook een maatbekertje.

- Zet het apparaat aan door de rotatiesnelheid van het mes te kiezen met de knop voor het aanzetten (A). Het apparaat heeft een knop om de snelheid van een minimum tot een maximum te regelen. Het is ook mogelijk om de werking met impulsen te kiezen door de knop (A) tegen de klok in te draaien in de positie "P". Het optimale gebruik wordt bereikt door de knop heel kort in te drukken (2/3 sec.).

Opmerking: Voor zacht fruit en groente (bijv. bananen) begin met een lage snelheid en verhoog vervolgens de snelheid indien noodzakelijk. Voor hardere groente en fruit (bijv. wortels) gebruik de maximum snelheid.

- Voor een romiger resultaat, trek de stekker uithet stopcontact, verwijder de deksel (H) van de mixer en breng de etenswaren die aan de wand van de mixer (I) kleven in het midden met behulp van de spatel .
- Herhaal deze handelingen om andere ladingen etenswaren te verwerken.

Opmerking: Stop niet meer dan 500 g fruit of groente met hard vruchtvlies in de mixer.

Opmerking: Om te voorkomen dat vloeistoffen naar buiten komen gebruik in de mixer niet meer dan 1000 ml soep, gepureerde groente of andere vloeistoffen.

ATTENTIE

De messen zijn scherp. Gebruik ze altijd heel voorzichtig.

Verwijder de beschermingen van het metalen mes voordat het wordt gebruikt.

De etenswaren mogen nooit boven het maximum niveau uitkomen dat op de kom wordt aangegeven.

Controleer dat de deksel goed vast is gezet voordat het apparaat in werking wordt gezet.

Laat het apparaat niet langer dan 10 minuten achtereenvolgens werken. Wacht tenminste 30 minuten voordat het opnieuw wordt gebruikt.

De etenswaren niet van de wanden van de kom of de mixer verwijderen terwijl het apparaat in werking staat. Zet eerst het apparaat uit en trek de stekker uit het stopcontact.

Om ongelukken en schade aan het apparaat te voorkomen houdt de handen en keukengereedschappen uit de buurt van de bewegende messen en schijven.

De etenswaren niet met de vingers verwijderen als het apparaat in werking staat. Gebruik altijd de speciale keukenspatel.

Geen vloeistoffen gebruiken om het haksel te vermengen als de kom wordt gebruikt.

De etenswaren nooit met de handen in de opening van de deksel drukken. gebruik altijd de voedselpers.

Plaats altijd de deksel voordat de mixer in werking wordt gezet.

Voordat lauwe vloeistoffen worden gemixt moet altijd de dop van de mixerdeksel worden verwijderd. Nooit warme vloeistoffen in de mixer stoppen.

REINIGEN

ATTENTIE

DE BASIS VAN HET APPARAAT, DE STEKKER HET ELEKTRICITEITSSNOER NOOIT ONDER WATER OF ANDERE VLOEISTOFFEN ZETTEN, GEBRUIK EEN VOCHTIGE DOEK OM ZE TE REINIGEN.

ATTENTIE

OOK ALS HET APPARAAT NIET IN WERKING STAAT MOET DE STEKKER UIT HET STOPCONTACT WORDEN GETROKKEN VOORDAT DE ONDERDELEN WORDEN VERWIJDERD OF GEMONTEERD OF VOORDAT HET APPARAAT WORDT GEREINIGD.

ATTENTIE

De messen zijn heel erg scherp. Gebruik ze altijd heel voorzichtig.

- Verwijder alle accessoires die zijn gebruikt door de assemblagehandelingen die hiervoor zijn beschreven in omgekeerde volgorde uit te voeren.
- Alle accessoires kunnen in de vaatwasser gereinigd worden in de bovenste mand op een max. temperatuur van 50°C/ 122°F.
- Voor het reinigen van het motorblok (B) gebruik een vochtige doek.

ATTENTIE

Laat alle onderdelen goed opdrogen na het reinigen voordat ze weer gemonteerd worden.

ПРАВИЛА ПОЛЬЗОВАНИЯ

ПЕРЕД НАЧАЛОМ РАБОТЫ НЕОБХОДИМО ПРОЧИТАТЬ ИНСТРУКЦИЮ.

Используя электрические приборы необходимо выполнять следующие меры предосторожности:

1. Убедитесь в том, что напряжение прибора совпадает с напряжением Вашей электрической сети.
2. Не оставляйте без присмотра включённый в электрическую сеть прибор; отключайте его после каждого использования.
3. Не ставьте прибор вблизи источников отопления или на их поверхности.
4. При эксплуатации ставить прибор только на горизонтальные и устойчивые поверхности.
5. Не оставляйте прибор под воздействием атмосферных явлений (дождя, солнца и т.д.).
6. Электрический провод не должен касаться горячих поверхностей.
7. Этот прибор не должен использоваться лицами (включая детей), имеющими физические или умственные недостатки. Пользователи, которые не имеют опыта работы с этим прибором и которым не были даны инструкции относительно его использования, могут выполнять действия только под строгим контролем лица, ответственного за их безопасность.
8. Необходимо следить за детьми и не разрешать им играть с этим прибором.
9. НИКОГДА НЕ ПОГРУЖАТЬ КОРПУС МОТОРА, ЭЛЕКТРИЧЕСКУЮ ВИЛКУ И ПРОВОД В ВОДУ ИЛИ ДРУГИЕ ЖИДКОСТИ. ДЛЯ ИХ ОЧИСТКИ ИСПОЛЬЗОВАТЬ ТОЛЬКО ВЛАЖНУЮ ТКАНЬ.
10. ДАЖЕ ЕСЛИ ПРИБОР ВЫКЛЮЧЕН, НЕОБХОДИМО ОТСОЕДИНИТЬ ВИЛКУ ПРОВОДА ОТ ЭЛЕКТРИЧЕСКОЙ РОЗЕТКИ, ПРЕЖДЕ ЧЕМ СОБИРАТЬ ИЛИ РАЗБИРАТЬ ЕГО ДЕТАЛИ И ПРИСТУПАТЬ К ЧИСТКЕ.
11. Необходимо тщательно высушить руки, прежде чем нажимать и регулировать кнопки прибора и дотрагиваться до вилки провода и электрических деталей.
12. НИКОГДА НЕ ДОТРАГИВАТЬСЯ ДО ДВИЖУЩИХСЯ ЧАСТЕЙ ПРИБОРА.
13. ВНИМАНИЕ: УСТАНОВИТЬ НОЖ ДО ТОГО, КАК ВВОДИТЬ ПРОДУКТЫ.
Прежде чем снимать крышку, дождаться полной остановки ножа и отсоединить вилку провода от электрической розетки.
14. Никогда не работать с прибором вхолостую.
15. Не использовать прибор, если нож поврежден.
16. НИКОГДА НЕ ДОБАВЛЯЙТЕ ИНГРЕДИЕНТЫ, ВКЛЮЧАЯ ЖИДКИЕ, СВЕРХ ОТМЕТКИ МАКСИМАЛЬНОГО УРОВНЯ НА ЧАШЕ.

17. Не использовать прибор для измельчения очень твёрдых продуктов (например: кубиков льда, мяса с костями).
18. Не поднимайте прибор за монтированную чашу, то есть, ручка чаши не должна использоваться для переноски прибора.
19. Во избежание получения травм и повреждений прибора необходимо всегда держать руки и кухонные принадлежности вдали от движущихся ножей и дисков.
20. Ножи очень острые. Обращаться с ними очень осторожно. Убедиться в том, что они хорошо закреплены на пластиковой детали.
21. Никогда не продвигать продукты руками. Всегда пользоваться проталкивателем.
22. Не удаляйте остатки пищи со стенок чаши при работающем приборе. Выключить прибор, вынуть вилку из розетки и всегда использовать специальный шпатель.
23. ИЗДЕЛИЕ СКОНСТРУИРОВАНО ТАКИМ ОБРАЗОМ, ЧТО ПУСК ПРОИСХОДИТ ТОЛЬКО ПРИ ПРАВИЛЬНОЙ УСТАНОВКЕ ЧАШИ С КРЫШКОЙ. В ПРОТИВНОМ СЛУЧАЕ, ОБРАТИТЬСЯ В АВТОРИЗОВАННЫЙ СЕРВИСНЫЙ ЦЕНТР.
24. ПРЕЖДЕ ЧЕМ ПРИСТУПАТЬ К КАКОЙ-ЛИБО ОПЕРАЦИИ С ЁМКОСТЬЮ, СНАЧАЛА НЕОБХОДИМО ОТСОЕДИНИТЬ ВИЛКУ ПРОВОДА ОТ ЭЛЕКТРИЧЕСКОЙ РОЗЕТКИ.
25. ПОЛОЖИТЬ ПОДГОТОВЛЕННЫЕ ДЛЯ ИЗМЕЛЬЧЕНИЯ ПРОДУКТЫ В ЁМКОСТЬ, УСТАНОВИТЬ ЕЁ НА КОРПУС МОТОРА И ТОЛЬКО ЗАТЕМ ПОДСОЕДИНИТЬ ВИЛКУ ПРОВОДА К ЭЛЕКТРИЧЕСКОЙ РОЗЕТКЕ.
26. Не передвигать прибор при помощи съёмной ёмкости и не использовать её ручку для переноски прибора.
27. При отсоединении от электрической розетки брать руками непосредственно за штепсель. Никогда не тянуть за провод для того, чтобы вытащить его.
28. Не используйте прибор в случае, если электрический провод или вилка повреждены, или же сам прибор испорчен. В этом случае обратитесь в ближайший Специализированный Сервисный Центр.
29. Если электрический провод повреждён, он должен быть заменён Производителем или его Сервисным Центром, или же другим лицом, имеющим должную квалификацию, во избежание любого типа риска.
30. Прибор предназначен ТОЛЬКО ДЛЯ БЫТОВОГО ИСПОЛЬЗОВАНИЯ и не должен использоваться в производственных или коммерческих целях.

31. Данное устройство соответствует требованиям директив 2006/95/ЕС и ЭМС 2004/108/ЕС и Регламенту (ЕС) № 1 935/2004 от 27/10/2004 на материалы, контактирующие с пищевыми продуктами.
32. Вносимые изменения в прибор, если они чётко не указаны производителем, могут привести к потере безопасности и гарантии его эксплуатации со стороны потребителя.
33. В случае если Вы решили выбросить этот прибор, рекомендуется перерезать электрический провод для невозможности его дальнейшего использования. Рекомендуется также обезвредить те части прибора, которые могут представлять опасность, в случае их использования детьми для своих игр.
34. Составные части упаковки не должны оставаться в местах, доступных для детей, так как они могут представлять источник опасности.
- 
35. В отношении правильной утилизации прибора в соответствии с Европейской директивой 2009/96/ЕС прочитайте информативный листок, прилагаемый к прибору.

СОХРАНИТЬ ИНСТРУКЦИЮ

ОПИСАНИЕ ПРИБОРА (Рис. 1)

A Ручка включения	J Насадка для измельчения
B Корпус прибора	K Насадка для перемешивания
C Шпиндель двигателя	L Держатель для насадки
D Ёмкость	M Лопаточка
E Крышка	N Диск для взбивания
F Проталкиватель	O Нож для нарезки жульен
G Пробка крышки миксера	P Нож для нарезки ломтиков
H Крышка миксера	Q Нож для нарезки картофеля
I Миксер	R Диск-держатель для ножа

ВНИМАНИЕ

Прибор оснащен устройством, которое предотвращает срабатывание, если крышка (E) плохо закрыта, а чаша (D) установлена неправильно.

ИНСТРУКЦИЯ ПО ЭКСПЛУАТАЦИИ

ВНИМАНИЕ

Прежде чем приступать к чистке прибора и установке или снятию его деталей, необходимо убедиться в том, что он отключён от электрической сети, и что ручка включения (A) находится в положении "0".

- Вставьте шпindel двигателя (С) в гнездо на корпусе двигателя (В) (Рис. 2).
- Установите чашу (D) на корпус двигателя (В) и заблокировать ее, повернув по часовой стрелке, пока клапан в нижней части ручки полностью не установится до щелчка в гнездо на корпусе двигателя (рис. 3).
- Установите держатель ножа (L) на шпindel (С) внутри чаши (D) (Рис. 4).

Измельчение, замешивание, взбивание

- При использовании комбайна в режиме измельчения необходимо установить металлический нож (J) на держатель (L), а для замешивания теста - установить пластиковую насадку (K). Для этого нужно совместить внутренние отверстия насадки с выступами держателя, а затем нажать на неё (Рис. 5).
- Для взбивания белков или сливок установить специальное приспособление (N) на насадку ножа (L), как показано на Рис. 6.

ПРЕДУПРЕЖДЕНИЕ

Прежде чем приступать к работе, убедитесь в том, что ёмкость (D) и диск (N) абсолютно чистые и, что на них нет следов сливочного масла или желтка.

- Порезать продукты мелкими кусочками и поместить их в ёмкость (D), а в случае замешивания – положить необходимые ингредиенты.
- Установите крышку (E) на чашу (D), совместив риску внутри чаши (D) с символом (☐¹). Заблокировать крышку (E) до щелчка, повернув ее по часовой стрелке (☐) (Рис. 7) .
- Вставить вилку провода в электрическую розетку.
- Включить прибор, выбрав скорость вращения насадки при помощи ручки включения (A).
Прибор оснащен ручкой переключения скорости с минимального до максимального значения.

ВНИМАНИЕ

При использовании прибора для замешивания или взбивания рекомендуется начинать с самой низкой скорости, постепенно ее увеличивая. Когда прибор используется для размельчения, рекомендуется выбрать импульсный режим, повернув ручку (A) против часовой стрелки в положение «P». Оптимальное использование достигается при очень короткое нажатии (2/3 сек.).

- Для того чтобы мелко измельчить продукты и получить более однородную смесь, рекомендуется, при необходимости, периодически снимать продукты со стенок ёмкости и направлять их в центр при помощи прилагающейся лопатки.
- Если во время перемешивания добавляются другие продукты, то для этого необходимо использовать отверстие, имеющееся на крышке (E). Протолкнуть находящиеся внутри продукты при помощи только одного большого проталкивателя (F) (Рис. 8).
- Для остановки прибора повернуть ручку (A) до положения "0".

Нарезка

ВНИМАНИЕ

Ножи очень острые. Обращайтесь с ними осторожно.

- Поместить нужный нож (для ломтиков - (P); для нарезки жульен - (O); для картофеля фри (Q) на диск-держатель для ножей таким образом, чтобы отверстие ножа оказалось в центре диска (Рис. 9).

- Установите диск-держатель для ножей (R) на шпиндель двигателя (C), захватив его за соответствующие проушины, нож должен быть повернут вверх (рис. 10).
- Установить крышку (E) на ёмкости (D) и далее действовать по описанию параграфа «Измельчение, замешивание, взбивание».

ИНСТРУКЦИЯ ПО ЭКСПЛУАТАЦИИ БЛЕНДЕРА

- Установите блендер (I) на корпус двигателя (B) и повернуть по часовой стрелке до щелчка так, чтобы риски на блендере правильно вошли в пазы на корпусе двигателя (Рис. 11).
- Монтировать крышку (H) на блендер (I), слегка нажимая до упора (Рис. 12).
- Загрузить продукты через отверстие в крышке (H), не превышая максимального уровня, указанного на блендере (I), затем вставить пробку (G) на крышке (H), слегка нажимая вниз и поворачивая по часовой стрелке до полной фиксации (Рис. 13).

Примечание: Пробка (G) имеет градуированный стаканчик.

- Включить прибор и выбрать скорость вращения ножа при помощи ручки для включения (A). Прибор оснащен ручкой переключения скорости с минимального до максимального значения. Имеется также возможность работы в импульсном режиме. Для этого повернуть ручку (A) против часовой стрелки до отметки «P». Оптимальная работа достигается при очень коротком нажатии (2/3 сек).

Примечание: Для овощей и фруктов, имеющих мягкую консистенцию (например, бананы), начинать работу на малой скорости, а затем увеличить её при необходимости. Для более твёрдых овощей и фруктов (например, моркови) использовать максимальную скорость.

- Для получения более однородной массы выключите устройство, выньте вилку из розетки, снимите крышку (H) и с помощью кухонного шпателя переместите к центру продукты, налипшие на стенки миксера (I).
- Повторить вышеописанные операции для следующих порций продуктов.

Примечание: Не класть в блендер более 500 г. жёстких фруктов или овощей за раз.

Примечание: Во избежание разбрызгивания не наполнять блендер жидкими продуктами, такими как: пюре, протёртыми овощами и др. более чем на 1000 мл.

ВНИМАНИЕ

Ножи очень острые. Обращайтесь с ними осторожно!

Перед использованием снять с металлического ножа чехлы.

Продукты не должны превышать отметки максимального уровня, указанного на ёмкости.

Убедиться в том, что крышка плотно закрыта, прежде чем включать прибор.

Не работать с прибором более 10 минут подряд. Подождать не менее 30 минут, прежде чем снова включать прибор.

Не счищать обрабатываемый продукт со стенок чаши или блендера во время функционирования прибора. Сначала выключите прибор и выньте вилку из розетки.

Во избежание несчастных случаев и повреждения прибора, держать руки и кухонные принадлежности вдали от вращающихся ножей и дисков.

Не счищайте пищу со стенок чаши пальцами во время работы прибора. Всегда поль-

зуйтесь кухонным шпателем.

Не вводить жидкости для амальгамирования измельчаемого продукта при использовании чаши.

Не прижимать продукты, вводимые через отверстие крышки, руками. Всегда использовать прижиматель.

Всегда закрывать блендер крышкой до его включения.

Если в блендере взбиваются тёплые жидкие продукты, то при этом необходимо снять пробку его крышки. Никогда не наливать в блендер горячие жидкости.

ЧИСТКА

ВНИМАНИЕ

НИКОГДА НЕ ПОГРУЖАТЬ КОРПУС МОТОРА, ЭЛЕКТРИЧЕСКУЮ ВИЛКУ И ПРОВОД В ВОДУ ИЛИ ДРУГИЕ ЖИДКОСТИ. ДЛЯ ИХ ОЧИСТКИ ИСПОЛЬЗОВАТЬ ТОЛЬКО ВЛАЖНУЮ ТКАНЬ.

ВНИМАНИЕ

ДАЖЕ ЕСЛИ ПРИБОР ВЫКЛЮЧЕН, НЕОБХОДИМО ОТСОЕДИНИТЬ ВИЛКУ ПРОВОДА ОТ ЭЛЕКТРИЧЕСКОЙ РОЗЕТКИ, ПРЕЖДЕ ЧЕМ СОБИРАТЬ ИЛИ РАЗБИРАТЬ ЕГО ДЕТАЛИ И ПРИСТУПАТЬ К ЧИСТКЕ.

ВНИМАНИЕ

Ножи очень острые. Обращайтесь с ними крайне осторожно.

- Снимать все детали по описанию сборки, приведённому ранее, но в обратной последовательности.
- Все детали могут мыться в верхней части посудомоечной машины при максимальной температуре, равной 50°C/ 122°F.
- Для очистки блока мотора (В) использовать слегка влажную ткань.

ВНИМАНИЕ

После мытья тщательно высушить каждую деталь, прежде чем приступить к сборке комбайна.

تنبيهات هامة

١. اقرأ هذه التعليمات قبل الاستخدام
٢. عند استعمال الأجهزة الكهربائية، يجب أخذ تدابير الحيطة المناسبة والتي نذكر من بينها:
٣. تحقق من أن فلتية الجهاز مطابقة لفلتية الشبكة الكهربائية.
٤. يجب عدم ترك الجهاز من دون مراقبة وهو موصول بالشبكة الكهربائية: أفضل الجهاز عن الشبكة الكهربائية بعد كل استعمال.
٥. لا تضع الجهاز فوق أو بالقرب من مصادر الحرارة.
٦. ضع الجهاز فوق سطح ثابت و منبسط أثناء الاستعمال.
٧. لا تترك الجهاز عرضة للعوامل الجوية (المطر و الشمس الخ).
٨. تجنب ملامسة الكبل الكهربائي للسطوح الساخنة.
٩. إن هذا الجهاز غير معد للاستخدام بواسطة الأشخاص ذوي القدرات الجسدية والعقلية والنفسية المحدودة (بما في ذلك الأطفال). المستخدمين الذين تنقصهم الخبرة والمعرفة بالجهاز والذين لا يعرفون إرشادات الاستخدام يجب أن يتم مراقبتهم بواسطة شخص مسئول عن سلامتهم.
١٠. يجب مراقبة الأطفال لضمان عدم عبثهم بالجهاز.
١١. لا تغمر أبداً جسم المنتج أو القابس أو الكبل الكهربائي في الماء أو في سوائل أخرى. استخدم فقط قطعة قماش رطبة للتنظيف.
١٢. أفضل الجهاز عن الشبكة الكهربائية وحتى عندما يكون متوقف عن العمل، قبل تركيب أو فك الأجزاء المفردة وقبل القيام بعملية التنظيف.
١٣. تأكد من تجفيف يديك جيداً قبل الاستخدام أو ضبط المفاتيح الموجودة على الجهاز، وقبل لمس القابس والتوصيل الكهربائي.
١٤. لا تلمس أبداً الأجزاء المتحركة.
١٥. تنبيه: ركب الشفرة قبل إدخال المواد الغذائية. قبل فتح الغطاء انتظر إلى أن تتوقف الشفرة تماماً وافصل الجهاز عن الشبكة الكهربائية.
١٦. لا تشغل الجهاز وهو فارغ.
١٧. لا تستخدم الجهاز إذا تلفت الشفرة.
١٨. لا تضع أية مكونات، بما فيها السوائل، بحيث تتعدى الحد الأقصى المبين على الإناء.
١٩. لا تستخدم الجهاز لفرم مواد غذائية ذات صلابة عالية (مثل مكعبات الثلج أو اللحم بعظمه).
٢٠. لا تحرك الجهاز أو تنقله عن طريق الإمساك بالإناء المركب عليه، أي يجب عدم استخدام مقبض الإناء لنقل الجهاز.
٢١. لتجنب إلحاق الضرر بالجهاز، ابعدهم اليدين وأدوات المطبخ عن الشفرات والأقراص المتحركة.
٢٢. الشفرات حادة جداً لذا يجب التعامل معها بحذر. امسكها دائماً من الجزء البلاستيكي.
٢٣. لا تدخل المواد الغذائية بيدك داخل الجهاز، استخدم دائماً أداة ضغط الطعام.
٢٤. لا تقم بإبعاد الأغذية عن جدران الإناء أثناء عمل الجهاز. أطفئ الجهاز إذا أردت القيام بذلك،

- وافصله عن الشبكة الكهربائية واستخدم دائماً الملوق الخاص لهذا الغرض.
٢٥. تم تصميم الجهاز بحيث يعمل فقط بعد تركيب الإناء والغطاء الخاص به بطريقة صحيحة. إذا لم يحدث ذلك خذ الجهاز لمركز الخدمة الفنية المعتمد.
٢٦. قبل عمل أي شيء داخل الإناء افصل الجهاز عن الشبكة الكهربائية.
٢٧. قم بملء إناء الخلاط بالمواد الغذائية المراد خفقها وركبه على جسم الجهاز قبل توصيله بالشبكة الكهربائية.
٢٨. لا تنقل الجهاز مستخدماً الإناء الذي تم تركيبه، كما يجب عدم استخدام مقبض الإناء لنقل الجهاز.
٢٩. لنزع القابض، امسكه مباشرة واسحبه من المأخذ الكهربائي الحائطي. لا تسحب القابض من خلال شد الكبل الكهربائي.
٣٠. يجب عدم استعمال الجهاز في حالة وجود عطب أو ضرر بالقابض أو بالسلك الكهربائي أو بالجهاز نفسه، بل في هذه الحالة يجب عليك أخذه إلى اقرب مركز صيانة مرخص.
٣١. في حالة وجود ضرر أو عطب بالكبل الكهربائي، يجب ان يتم إستبداله من قبل الشركة المصنعة أو من قبل مركز الرعاية الفنية التابعة لها، أو على اية حال من قبل فني مؤهل و ذلك لتفادي حدوث أو وقوع أي خطر.
٣٢. تم تصنيع الجهاز للاستعمال المنزلي فقط و لذا يجب عدم استعماله لأغراض صناعية أو تجارية.
٣٣. هذا الجهاز مطابق للتوجيهات الأوروبية ٢٠٠٦/٩٥/EC و EMC ٢٠٠٤/١٠٨/EC ولنظام (EC) رقم ٢٠٠٤/١٩٣٥ الصادر بتاريخ ٢٧/١٠/٢٠٠٤ الخاصة بالمواد المتلامسة مع الأطعمة.
٣٤. أي تعديلات غير مرخصة من الشركة المصنعة تتم على الجهاز، يمكن أن تشكل خطر على المستخدم و تبطل صلاحية الضمان.
- ٣٥.
٣٦. إذا قررت التخلص من الجهاز بشكل نهائي، يجب العمل على منع استعماله من خلال قص كبل التغذية الكهربائية. زيادة على ذلك، يجب اتخاذ التدابير اللازمة، بحيث لا تشكل بعض أجزاء من الجهاز خطر على الأطفال في حالة اللعب واللهو بها.
٣٧. من الممكن أن تشكل مواد التغليف خطر على الأطفال إذا ما تم تركها بمتناولهم.
٣٨.  للتخلص من المنتج بطريقة صحيحة طبقاً للتوجيهات الأوروبية CE/٩٦/٢٠٠٩، نرجو قراءة النشرة الخاصة المرفقة مع المنتج.

اجتفظ بهذه التعليمات

مواصفات الجهاز (شكل ١)

A	قبضة التشغيل
B	جسم المحرك
C	محور المحرك
D	الإناء
E	الغطاء
F	أداة ضغط الطعام
G	سدادة غطاء الخلاط
H	غطاء الخلاط
I	الخلاط
J	شفرة الفرغ
K	شفرة العجن
L	سناد الشفرة
M	ملوق
N	قرص الخفق
O	شفرة التقطيع لشرائح رقيقة
P	شفرة الشرائح
Q	شفرة التقطيع لشرائح طولية
R	حامل الشفرة

تنبيه

تم تزويد الجهاز بوحدة أمان تمنع عمله إذا كان الغطاء (E) غير مغلقاً بإحكام وإذا كان الإناء (D) غير مركب بصورة صحيحة.

إرشادات الاستخدام

تنبيه: قبل تنظيف الجهاز وقبل تركيب أو فك الملحقات تأكد أن الجهاز مفصول عن الشبكة الكهربائية وأن قبضة التشغيل (A) على الوضع (٠).

- ركب محور المحرك (C) في المكان المخصص له على جسم المحرك (B) (شكل ٢).
- ركب الإناء (D) على جسم المحرك (B) وأحكم تثبيته عن طريق لفة باتجاه عقارب الساعة بحيث يدخل الزعنف المتواجد في الجزء السفلي من مقبض الإناء بشكل تام في الفتحة المتواجدة على جسم المحرك (شكل ٣).

- ركب سناد الشفرة (L) على محور المحرك (C) داخل الإناء (D) (شكل ٤).

الفرغ، العجن أو الخفق

- إذا أردت استخدام الجهاز للفرغ، ركب الشفرة المعدنية (J) على سناد الشفرة (L)، بينما في حالة استخدامه

- للعجن ركب الشفرة البلاستيكية (K) مع مراعاة العمل على تطابق الفتحات الداخلية المتواجدة على قاعدة الشفرة مع الثلمات المتواجدة على السناد والضغط عليها أيضاً باتجاه الأسفل (شكل ٥).
- إذا أردت خفق بياض البيض أو القشدة، ركب الأداة الخاصة (N) على سناد الشفرة (L) كما هو موضح في الشكل ٦.
- تنبيه: قبل البدء في التشغيل، تأكد من أن إناء الجهاز (D) و القرص (N) قد تم تنظيفهما تماما من آثار الزبد أو صفار البيض.
- قطع الأطعمة إلى قطع صغيرة و أدخلها في إناء الجهاز (D) أو أدخل المكونات إذا أردت القيام بعملية عجن.
- ضع الغطاء (E) فوق الإناء (D) مع مراعاة محاذاة الزعنفة المتواجد داخل الإناء (D) مع الرمز (I). أحكم إغلاق الغطاء (E) من خلال لفه باتجاه عقارب الساعة (I) (شكل ٧).
- أدخل القابس في المأخذ الكهربائي.
- شغل الجهاز مع اختيار سرعة دوران الشفرة من خلال قبضة التشغيل (A).
- الجهاز مزود بقبضة لضبط السرعة من مستوى الحد الأدنى إلى مستوى الحد الأقصى.
- تنبيه: عند استعمال الجهاز للعجن أو الخفق، ينصح البدء بسرعة منخفضة، ثم زيادة السرعة لاحقا بشكل تدريجي.
- أما عند استخدامه للفرم ينصح باختيار التشغيل بالنبض، وذلك من خلال لف القبضة (A) بعكس اتجاه عقارب الساعة إلى غاية الوضعية «P». يستخدم الجهاز بشكل أفضل في حالة الضغط لفترة قصيرة جداً من الوقت (من ٢ إلى ٣ ثواني).
- للحصول على عملية فرم ناعمة ومتجانسة أبعاد الطعام إذا لزم الأمر، عن جدران الإناء وضعه في الوسط من خلال استخدام الملوق.
- إذا كانت هناك ضرورة لإضافة مواد غذائية أخرى أثناء الاستخدام، استخدم الثقب المتواجد على الغطاء (E). ادفع الأطعمة التي تم إدخالها من خلال الاستعانة بأداة ضغط الطعام (F) (الشكل ٨).
- لإيقاف الجهاز لف القبضة (A) إلى الوضعية «٠».

لتقطيع

- تنبيه: الشفرات حادة جدا لذا يجب أخذ الحيطة والحذر عند استخدامها.
- ادخل الشفرة المراد استخدامها أو شفرة التقطيع إلى شرائح (P) أو شفرة التقطيع لشرائح رقيقة (O) أو شفرة التقطيع لشرائح طويلة (Q) على القرص الحامل للشفرة (R) بطريقة تجعل الفتحة المتواجدة على الشفرة في منتصف القرص. (شكل ٩).
- ركب القرص حامل الشفرات (R) بالكامل على محور المحرك (C)، مع الحرص على الإمساك به من الفتحات المخصصة لذلك، وتوجيه الشفرة للأعلى (شكل ١٠).
- ضع الغطاء (E) فوق الإناء (D) و قم بإتباع ما تم شرحه في فقرة « الفرمة، العجن أو الخفق».

تعليمات استخدام الخلاط

- ركب الخلاط (I) على جسم المحرك (B) ولفه باتجاه عقارب الساعة إلى غاية تثبيته وبعث تدخل الثلمات المتواجدة على الخلاط بشكل تام في الفتحات الخاصة بها والمتواجدة على جسم المحرك (الشكل ١١).
- ركب الغطاء (H) على الخلاط (I)، واضغط عليه بلطف إلى أسفل إلى أن يدخل بشكل تام (الشكل ١٢).
- أدخل الأطعمة المجهزة سلفاً من الفتحة المتواجدة على الغطاء (H)، دون تجاوز الحد الأقصى المشار إليه على الخلاط (I)، وبعد ذلك ركب السداة (G) على الغطاء (H) واضغط عليها بلطف إلى أسفل مع لفها باتجاه

عقارب الساعة لغلقتها (الشكل ١٣).

ملحوظة: تزود السدادة (G) أيضاً بمقياس.

- شغل الجهاز، ثم اختار سرعة دوران الشفرة بواسطة مقبض التشغيل (A).

الجهاز مزود بقبضة لضبط السرعة من مستوى الحد الأدنى إلى مستوى الحد الأقصى.

من الممكن أيضاً اختيار التشغيل بالنبض وذلك من خلال لف القبضة (A) بعكس اتجاه عقارب الساعة إلى غاية الوضعية «P». يتحقق الاستخدام الأمثل بالضغط لفترة قصيرة جداً من الوقت (٣/٢ ثانية).

تنبيه: للفاكهة والخضار اللين (كالموز على سبيل المثال) أبدأ بالسرعة المنخفضة ثم قم بزيادة السرعة تدريجياً عند اللزوم. بالنسبة للخضار والفاكهة الأكثر صلابة (كالجزر على سبيل المثال) استخدم السرعة القصوى.

- للحصول على نتيجة أكثر تجانساً، أطفأ الجهاز وافصل القابس عن مأخذ التيار الكهربائي، ثم أبعد الغطاء (H)، ومن خلال استخدام ملوق المطبخ، حرك الأطعمة المتواجدة على جوانب الخلاط (I) ناحية الوسط.

- كرر الخطوات السابقة لمعالجة كميات أخرى من الطعام.

تنبيه: لا تضع في الخلاط أكثر من ٥٠٠ غرام من الفواكه أو الخضروات الصلبة في كل مرة.

تنبيه: لتجنب خروج السوائل من الخلاط أثناء التشغيل يجب عدم وضع أكثر من ١٠٠٠ مليلتر من الشوربة أو الخضروات المهروسة أو أي سوائل أخرى.

تنبيه:

الشفرات حادة جداً. تعامل معها بحذر.

انزع حاميات الشفرة المعدنية قبل الاستخدام.

لا تدخل أطعمة بمستوى يزيد عن مستوى الحد الأقصى المبين على الوعاء.

تحقق من تثبيت الغطاء بشكل جيد قبل تشغيل الجهاز.

لا تشغل الجهاز بشكل مستمر لمدة تزيد عن ١٠ دقائق. انتظر ٣٠ دقيقة على الأقل لاستخدام الجهاز من جديد.

لا تحرك الأطعمة المتراكمة على جدران الوعاء أو الخلاط أثناء تشغيل الجهاز. أطفأ الجهاز أولاً وافصل قابس التغذية الكهربائية.

لتجنب الحوادث و إلحاق الضرر بالجهاز، احفظ يديك وأدوات المطبخ دائماً بعيدة عن الشفرات و الأقراص المتحركة.

لا تستخدم أصابعك لإزالة الأطعمة من جوانب الوعاء أثناء تشغيل الجهاز. استخدم دائماً ملوق المطبخ الخاص لهذا الغرض.

لا تستخدم سوائل لمزج الخليط المقروم عند استخدام الوعاء.

لا تدفع الأطعمة بيدك أبداً من فتحة الغطاء. استخدم دائماً أداة ضغط الطعام.

ركب دائماً الغطاء قبل تشغيل الخلاط.

قبل البدء بخلط السوائل الفاترة افتح سدادة غطاء الخلاط. لا تدخل أبداً سوائل ساخنة في الخلاط.

التنظيف

تشبيهه: لا تغمر أبداً جسم المنتج أو القابس أو الكبل الكهربائي في الماء أو في أي سوائل أخرى. استخدم فقط قطعة قماش رطبة لتنظيفها.

تشبيهه: أفصل الجهاز عن الشبكة الكهربائية وحتى عندما يكون متوقف عن العمل، قبل تركيب أو فك الأجزاء المفردة وقبل القيام بعملية التنظيف.

تشبيهه: جميع الشفرات حادة جداً. تعامل معها بحذر شديد.

- أبعاد جميع الملحقات المستخدمة، من خلال اتباع تعليمات التركيب المبينة سابقاً بشكل عكسي.
- يمكن غسل جميع الملحقات داخل غسالة الأواني مع مراعاة وضعها في الرف العلوي وبدرجة حرارة لا تتعدى ٥٠ درجة مئوية (١٢٢ درجة فهرنهايت).
- لتنظيف جسم المحرك (B)، استخدم قطعة قماش رطبة بشكل خفيف.

تشبيهه: عند الانتهاء من عملية التنظيف جفف كل جزء جيداً قبل تركيبه.

اقدامات احتیاطی مهم

این دستورالعمل‌ها را قبل از استفاده بخوانید

۱. هنگام استفاده از وسایل برقی، باید اقدامات احتیاطی لازم از جمله موارد زیر را رعایت کرد:
 ۱. اطمینان حاصل کنید که میزان ولتاژ ذکر شده روی دستگاه با میزان ولتاژ منبع برق شما همخوانی داشته باشد.
 ۲. زمانی که دستگاه به برق وصل است، به هیچ وجه آن را بدون مراقبت رها نکنید؛ بعد از هر بار استفاده، دوشاخه آن را از پریز برق بکشید.
 ۳. هرگز دستگاه را روی منابع حرارتی یا در مجاورت آنها قرار ندهید.
 ۴. همیشه هنگام استفاده از دستگاه، آن را روی یک سطح صاف و مسطح قرار دهید.
 ۵. هیچگاه دستگاه را در معرض عناصر مخرب (مثل باران، آفتاب و امثال آنها) قرار ندهید.
 ۶. دقت کنید که سیم برق با سطوح داغ تماس پیدا نکند.
 ۷. این وسیله برای استفاده اشخاصی که دچار ناتوانی‌های جسمی یا ذهنی هستند و یا از دانش و تجربه کافی جهت استفاده از این محصول برخوردار نیستند (از جمله کودکان) طراحی نشده است، مگر آنکه شخصی که مسئول ایمنی آنها است درباره استفاده از وسیله به آنها آموزش بدهد و بر کار آنها نظارت کند.
 ۸. دقت کنید که بچه‌ها نتوانند با دستگاه بازی کنند.
 ۹. هرگز بدنه دستگاه، دوشاخه یا سیم برق را در آب یا سایر مایعات قرار ندهید؛ همیشه این قسمت‌ها را با یک پارچه مرطوب تمیز کنید.
 ۱۰. همیشه قبل از نصب ادوات الحاقی یا تمیز کردن دستگاه، دوشاخه دستگاه را از پریز برق بکشید.
 ۱۱. همیشه قبل از استفاده از کلیدهای تعبیه شده روی دستگاه یا تنظیم آنها و نیز قبل از لمس سیم برق یا سایر اتصالات برقی، از خشک بودن دست‌های خود اطمینان حاصل کنید.
 ۱۲. هرگز قطعات متحرک را لمس نکنید.
 ۱۳. هشدار: همیشه تیغه را قبل از قرار دادن مواد غذایی در داخل دستگاه نصب کنید. قبل از برداشتن درب، دوشاخه دستگاه را از پریز برق بکشید و اطمینان حاصل کنید که تیغه متوقف شده باشد.
 ۱۴. در صورت استفاده از سیم‌های رابط، این سیم‌ها باید برای دستگاه مناسب باشند تا از هرگونه خطر احتمالی برای ایمنی کاربر دستگاه و نیز محیطی که دستگاه در آن استفاده می‌شود اجتناب گردد. اگر سیم‌های رابط مناسب نباشند، ممکن است اختلالاتی را در کار دستگاه ایجاد کنند.
 ۱۵. زمانی که دستگاه خالی است، به هیچ وجه آن را روشن نکنید.
 ۱۶. اگر تیغه آسیب دیده است، از دستگاه استفاده نکنید.
 ۱۷. هرگز اجازه ندهید مواد و ترکیبات غذایی، از جمله مایعات، از حد ماکزیم مشخص شده روی کاسه بیشتر شود.

۱۸. هیچگاه از دستگاه برای خرد کردن مواد غذایی خیلی سفت (مثل قطعات یخ یا گوشت دارای استخوان) استفاده نکنید.
۱۹. هیچگاه از کاسه نصب شده برای جابجا کردن دستگاه استفاده نکنید؛ به عبارت دیگر، دسته تعبیه شده روی کاسه برای جابجا کردن کل دستگاه طراحی نشده است.
۲۰. برای پیشگیری از سوانح یا آسیب دیدن دستگاه، همیشه دست‌های خود و لوازم پخت و پز مثل قاشق و چنگال را کاملاً دور از تیغه‌ها یا تیغه‌های متحرک نگه دارید.
۲۱. تیغه‌ها نیز هستند. هنگام کار با آنها احتیاط کنید. همیشه قسمت‌های پلاستیکی آنها را بگیرید.
۲۲. هیچگاه با دست مواد غذایی را وارد کاسه نکنید. همیشه از ابزار فشار دهنده استفاده نمایید.
۲۳. زمانی که دستگاه کار می‌کند، به هیچ وجه برای زدودن مواد غذایی از کنارهای کاسه اقدام نکنید. دستگاه را خاموش کنید، دوشاخه آن را از پریز بکشید، و بعد از قاشق مخصوص استفاده نمایید.
۲۴. این دستگاه به گونه‌ای طراحی شده است که فقط در صورت جا افتادن صحیح کاسه و درب مربوطه روشن شود. در غیر این صورت، اگر دستگاه درست کار نکند، آن را به نزدیکترین مرکز خدمات مجاز نشان دهید.
۲۵. همیشه قبل از انجام هر کاری در داخل کاسه، دوشاخه دستگاه را از پریز بکشید.
۲۶. ظرف مخلوطکن حاوی مواد غذایی مورد نظر را آماده کنید، سپس ظرف مخلوطکن را روی بدنه موتور قرار دهید و دوشاخه دستگاه را به پریز بزنید.
۲۷. دستگاه را از ناحیه ظرف نصب شده نگیرید؛ به عبارت دیگر، دستگیره ظرف برای جابجا کردن دستگاه تعبیه نشده است.
۲۸. برای کشیدن دوشاخه از پریز، خود دوشاخه را بگیرید و مستقیماً از پریز بکشید. هیچگاه برای کشیدن دوشاخه از پریز، سیم برق را نکشید.
۲۹. چنانچه سیم برق یا دوشاخه آسیب دیده یا خود دستگاه خراب شده؛ به منظور اجتناب از هر گونه خطری، کلیه تعمیرات، از جمله تعویض سیم برق، فقط باید توسط یک مرکز خدمات مجاز Ariete یا تکنسین‌های مجاز Ariete انجام گیرد.
۳۰. این دستگاه فقط برای کاربرد خانگی طراحی شده است و نمی‌توان از آن برای اهداف تجاری یا صنعتی استفاده کرد.
۳۱. این دستگاه مطابق با دستورالعمل‌های EMC 2004/108/EC و 2006/95/EC، و مقررات (EC) شماره ۱۹۳۵/۲۰۰۴ مورخ ۲۷/۱۰/۲۰۰۴ درباره موادی که در تماس با مواد غذایی هستند طراحی و ساخته شده است.
۳۲. هرگونه تغییری در دستگاه که اجازه انجام آن صراحتاً توسط سازنده صادر نشده باشد ممکن است به لغو ابطال ضمانت‌نامه منجر گردد.
۳۳. توصیه می‌کنیم زمانی که می‌خواهید دستگاه را دور بیندازید، با قطع سیم برق، آن را از کار بیندازید. همچنین توصیه می‌کنیم کلیه قطعاتی که ممکن است خطرناک باشند را بی‌خطر کنید، به ویژه برای کودکان، که ممکن است با دستگاه یا قطعات آن بازی کنند.
۳۴. هرگز مواد بسته بندی دستگاه را در دسترس کودکان رها نکنید زیرا این مواد به صورت بالقوه خطرناک هستند.



۳۵. برای دفع صحیح این محصول مطابق با دستورالعمل اروپایی CE/2009/96، لطفاً به بروشور ضمیمه این محصول مراجعه و آن را مطالعه کنید.

این دفترچه راهنما را دور نیندازید.

تشریح دستگاه (شکل ۱)

A	گردونه کنترل
B	پایه نیرو
C	میله موتور
D	کاسه
E	درب
F	ابزار فشار دهنده
G	کلاهک درب مخلوطکن
H	درب مخلوطکن
I	مخلوطکن
J	تیغه خردکن
K	تیغه مخلوطکن
L	نگهدارنده تیغه
M	کاردک
N	دیسک همزن
O	تیغه ژولین
P	تیغه ورقه‌کن
Q	تیغه خلال‌کن
R	دیسک تیغه

هشدار

این دستگاه مجهز به ابزاری است که اگر درب (E) محکم جا نیفتاده و قفل نشده باشد یا کاسه (D) به درستی جا نیفتاده باشد، از روشن شدن دستگاه جلوگیری خواهد کرد.

دستورالعمل‌هایی برای استفاده

هشدار: قبل از تمیز کردن دستگاه یا باز و بست کردن ادوات الحاقی، اطمینان حاصل کنید که دوشاخه دستگاه از پریز کشیده و گردونه کنترل (A) روی «0» تنظیم شده باشد.

- میله موتور (C) را در نشیمنگاه ویژه‌ای که روی پایه نیرو (B) تعبیه شده است جا بیندازید (شکل ۲).
- کاسه (D) را روی پایه نیرو (B) قرار دهید و با چرخاندن در جهت عقربه‌های ساعت، آن را جا بیندازید تا زبانه تعبیه شده در قسمت تحتانی دستگیره کاملاً در شکاف موجود در پایه نیرو جا بیفتد (شکل ۳).
- نگهدارنده تیغه (L) را روی میله موتور (C) در داخل کاسه (D) نصب کنید (شکل ۴).

خرد کردن، مخلوط کردن یا هم زدن

- برای استفاده از دستگاه به عنوان خردکن، تیغه فلزی (J) را روی نگهدارنده تیغه (L) نصب کنید؛ حال آنکه برای مخلوط کردن، تیغه پلاستیکی (K) را نصب و اطمینان حاصل کنید که شکاف‌های داخل پایه تیغه در راستای شکاف‌های موجود در نگهدارنده قرار داشته باشند و تیغه را به سمت پایین فشار دهند (شکل ۵).
 - به منظور استفاده از دستگاه برای هم زدن سفیده تخم‌مرغ یا خامه، به نحوی که در شکل ۶ نشان داده شده است، بخش الحاقی مخصوص (N) را روی نگهدارنده تیغه (L) نصب کنید.
 - هشدار:** قبل از روشن کردن دستگاه، اطمینان حاصل کنید که کاسه (D) و دیسک (N) کاملاً تمیز و عاری از بقایای کره یا زرده تخم مرغ باشند.
 - مواد غذایی را به قسمت‌های کوچک تقسیم کنید و آنها را داخل کاسه (D) بریزید و سایر ترکیبات را اضافه کنید.
 - درب (E) را روی کاسه (D) قرار دهید و نشانه موجود در داخل کاسه (D) را جابجا کنید تا در راستای نماد (□) قرار گیرد. درب (E) را ببندید تا با چرخاندن آن در جهت عقربه‌های ساعت (□) جا بیفتد (شکل ۷).
 - دوشاخه دستگاه را به پریز برق بزنید.
 - دستگاه را روشن کنید و سرعت چرخش تیغه را با استفاده از گردونه کنترل (A) انتخاب نمایید.
 - دستگاه مجهز به یک دستگیره برای تنظیم سرعت از حداقل به حداکثر می‌باشد.
 - هشدار:** هنگامی که از دستگاه برای مخلوط کردن یا هم‌زدن استفاده می‌شود، توصیه می‌شود کار را با پایین‌ترین سرعت شروع کرده و سپس آن را افزایش دهید.
 - برای این منظور، گردونه کنترل (A) را خلاف جهت عقربه‌های ساعت بچرخانید تا روی تنظیمات «P» قرار گیرد. برای استفاده بهینه، دکمه مربوطه را به صورت متناوب و در فواصل زمانی کوتاه (۲ یا ۳ ثانیه‌ای) فشار دهید.
 - برای خرد کردن مواد غذایی به صورت نرم‌تر و یکدست‌تر، در صورت لزوم، مواد غذایی را با استفاده از قاشقک از کناره‌های کاسه جدا کنید و آنها را به سمت مرکز کاسه فشار دهید.
 - در صورت نیاز به افزودن مواد غذایی در حین کار کردن دستگاه، از دریچه تعبیه شده در درب (E) استفاده کنید. مواد غذایی را فقط با استفاده از ابزار فشار دهنده (F) به پایین فشار دهید (شکل ۸).
 - برای متوقف کردن دستگاه، گردونه کنترل (A) را بچرخانید تا در وضعیت «0» قرار گیرد.
- برش دادن**
- هشدار:** تیغه‌ها تیز هستند؛ هنگام کار با آنها احتیاط کنید.
- بر حسب نوع برش مورد نیاز، تیغه مناسب، یعنی تیغه ورقه‌کن (P)، تیغه ژولین (O) یا تیغه خلال‌کن (Q) را داخل دیسک تیغه (R) جا بیندازید به نحوی که سوراخ تعبیه شده در تیغه در مرکز دیسک قرار گیرد (شکل ۹).
 - دیسک نگهدارنده تیغه (R)، که تیغه مورد نظر روی آن نصب شده، را روی میله موتور (C) نصب کنید؛ برای این منظور آن را از طریق شکاف‌های مربوطه بگیرید و تیغه را به نحوی نگه دارید که رو به بالا باشد (شکل ۱۰).
 - درب (E) را روی کاسه (D) نصب کنید و به نحوی که در قسمت «خرد کردن، مخلوط کردن یا هم زدن» شرح داده شده، از دستگاه استفاده کنید.

دستورالعمل‌هایی برای استفاده از مخلوطکن

- مخلوطکن (I) را روی پایه نیرو (B) قرار دهید و با چرخاندن آن در جهت عقربه‌های ساعت، آن را جا ببندازید تا زبانه‌های تعبیه شده روی مخلوطکن کاملاً در شکاف موجود در پایه نیرو جا بیفتد (شکل ۱۱).

- درب (H) را روی مخلوطکن (I) قرار دهید و با ملایمت به سمت پایین فشار دهید تا کاملاً جا بیفتد (شکل ۱۲).

- مواد غذایی (از قبل آماده شده) را از طریق دریچه تعبیه شده در درب داخل مخلوطکن بریزید؛ دقت کنید میزان مواد غذایی از حد ماکزیم مشخص شده روی مخلوطکن (H) بیشتر نشود. سپس کلاهک درب مخلوطکن (I) را روی درب (G) قرار دهید و با ملایمت فشار دهید و در جهت عقربه‌های ساعت بچرخانید تا جا بیفتد (شکل ۱۳).

توجه: کلاهک درب مخلوطکن (G) هم یک مقیاس دارد.

- با انتخاب سرعت چرخش تیغه با استفاده از گردونه کنترل (A)، دستگاه را روشن کنید.

دستگاه مجهز به یک دستگیره برای تنظیم سرعت از حداقل به حداکثر می‌باشد.

همچنین، می‌توان با چرخاندن گردونه کنترل (A) خلاف جهت عقربه‌های ساعت و قرار دادن آن روی تنظیمات «P»، کارکرد ضربانی را انتخاب کرد. برای استفاده بهینه از این کارکرد، گردونه را به صورت متناوب و در فواصل زمانی کوتاه (۲ یا ۳ ثانیه‌ای) بچرخانید.

توجه: برای میوه‌جات و سبزیجات نرم‌تر (مثل موز و امثال آن)، ابتدا با سرعت کند شروع کنید و بعد سرعت را افزایش دهید. برای میوه‌جات و سبزیجات سفت‌تر (مثل هویج و امثال آن)، از حداکثر سرعت استفاده کنید.

- برای به دست آوردن مخلوطی نرم‌تر، دستگاه را خاموش کنید، دوشاخه آن را از پریز بکشید، درب (H) را بردارید، و با استفاده از یک قاشق مناسب، مواد غذایی که به کناره‌های کاسه مخلوطکن چسبیده است را به سمت مرکز (I) فشار دهید.

- مراحل بالا را برای فرآوری سایر مواد غذایی تکرار کنید.

توجه: هیچگاه بیش از ۵۰۰ گرم میوه‌جات یا سبزیجات سفت را داخل مخلوطکن قرار ندهید.

توجه: برای جلوگیری از ریختن مایعات، هیچگاه بیش از ۱۰۰۰ میلی‌لیتر از مواد غذایی مثل سوپ، پوره و یا امثال آن را داخل مخلوطکن نریزید.

هشدار:

تیغه‌ها تیز هستند؛ هنگام کار با آنها احتیاط کنید.

قبل از استفاده از تیغه فلزی مواد محافظ را از آنها جدا کنید.

هیچگاه مواد غذایی را بیشتر از حد ماکزیم نشان داده شده روی کاسه نریزید.

قبل از روشن کردن دستگاه، اطمینان حاصل کنید که درب کاملاً جا افتاده باشد.

از دستگاه برای بیش از ۱۰ دقیقه متوالی استفاده نکنید. پیش از استفاده دوباره، حداقل ۳۰ دقیقه صبر کنید.

زمانی که دستگاه کار می‌کند، به هیچ وجه برای زدودن مواد غذایی از کناره‌های کاسه یا مخلوطکن اقدام نکنید. همیشه بعد از استفاده دستگاه را خاموش کنید و دوشاخه آن را از پریز برق بکشید.

برای پیشگیری از سوانح یا آسیب دیدن دستگاه، همیشه دست‌های خود و لوازم پخت و پز مثل قاشق و چنگال را کاملاً دور از تیغه‌ها یا دیسک‌های متحرک نگه دارید.

زمانی که دستگاه کار می‌کند، به هیچ وجه از انگشتان خود برای زدودن مواد غذایی از کناره‌های کاسه استفاده نکنید. برای این منظور، همیشه از یک قاشق مناسب استفاده کنید.

هنگام استفاده از کاسه، به هیچ وجه از مایعات برای مخلوط کردن مواد غذایی خرد شده استفاده نکنید.

هیچگاه با استفاده از دست‌های خود مواد غذایی را به داخل دریاچه تعبیه شده در درب فشار ندهید. همیشه از ابزار فشار دهنده مواد غذایی استفاده کنید.

همیشه قبل از روشن کردن مخلوطکن، درب را ببندید.

قبل از مخلوط کردن مایعات گرم، همیشه کلاهک درب مخلوطکن را بردارید. هرگز مایعات داغ را داخل مخلوطکن نریزید.

نظافت

هشدار: هرگز بدنه دستگاه، دوشاخه یا سیم برق را در آب یا سایر مایعات قرار ندهید؛ همیشه این قسمت‌ها را با یک پارچه مرطوب تمیز کنید.

هشدار: همیشه قبل از نصب ادوات الحاقی یا تمیز کردن دستگاه، دوشاخه دستگاه را از پریز برق بکشید.

هشدار: تیغه‌ها فوق‌العاده تیز هستند. همیشه هنگام کار با آنها احتیاط کنید.

- برای باز کردن کلیه ادوات مورد استفاده، خلاف ترتیبی عمل کنید که آنها را نصب نمودید.

- کلیه ادوات را می‌توان در قفسه فوقانی ماشین ظرفشویی در دمای حداکثر ۵۰ درجه سانتی‌گراد/ ۱۲۲ درجه فارنهایت شست.

- پایه نیرو (B) را با یک پارچه کمی مرطوب تمیز کنید.

هشدار: پس از تمیز کردن، بگذارید تمام قطعات به‌طور کامل خشک شوند و سپس آنها را دوباره مونتاژ کنید.