

<b>de</b>	Gebrauchsanleitung
<b>en</b>	Operating instructions
<b>fr</b>	Mode d'emploi
<b>it</b>	Istruzioni d'uso
<b>es</b>	Instrucciones de uso
<b>nl</b>	Gebruiksaanwijzing
<b>no</b>	Bruksanvisning
<b>cs</b>	Návod k obsluze
<b>hu</b>	Használati utasítás
<b>pl</b>	Instrukcja obsługi
<b>sk</b>	Návod na použitie
<b>sl</b>	Navodilo za uporabo
<b>ru</b>	Руководство по использованию

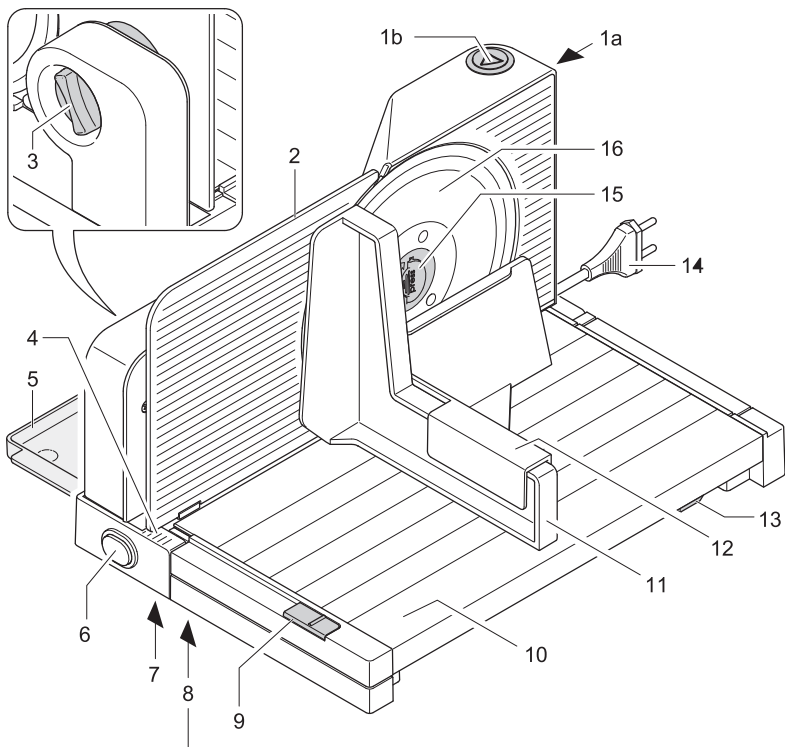

	de	en
1	2-Finger-Einschaltssystem:	2-finger power control mechanism:
	1a: Einschaltssicherung	1a: Safety lockout button
	1b: Einschalttaste	1b: Power button
2	Anschlagplatte	Stop plate
3	Schnittstärke-Verstellknopf	Slice thickness adjustment knob
4	Schnittstärke-Einstellskala	Slice thickness adjustment scale
5	Auffangschale	Tray
6	Klappsicherung	Safety catch
7	Kabeldepot	Cable compartment
8	Typenschild	Type label
9	Schlittenarretierung	Slice carriage lock lever
10	Schneidgutschlitten	Slice carriage
11	Daumenschutz	Finger protection
12	Resthalter	Left-over holder
13	Verriegelungsfeder	Locking latch
14	Netzkabel	Mains cable
15	Messerverschluss	Blade catch
16	Rundmesser	Rotary blade

	fr	it
1	Dispositif de mise sous tension à 2 doigts : 1a : Protection contre la mise sous tension 1b : Touche de mise sous tension	Sistema di accensione a 2 dita: 1a: Interruttore di sicurezza 1b: Tasto di accensione
2	Plaque protège-lame	Piano mobile
3	Bouton de réglage de l'épaisseur de coupe	Manopola di regolazione dello spessore del taglio
4	Graduation de réglage de l'épaisseur de coupe	Scala di regolazione dello spessore di taglio
5	Plateau de réception	Vassoio
6	Cran de sûreté	Fermo di sicurezza
7	Range cordon	Alloggiamento per il cavo
8	Plaque signalétique	Targhetta
9	Verrou coulissant	Blocco di scorrimento
10	Chariot	Carrello
11	Protège pouce	Protezione del pollice
12	Pousse-restes	Pressasalumi
13	Ressort de verrouillage	Molla di bloccaggio
14	Câble secteur	Cavo elettrico
15	Dispositif de serrage de la lame	Dispositivo di serraggio della lama
16	Lame	Lama

	es	nl	no
1	Sistema de marcha de dos botones: 1a: seguro de marcha 1b: botón de marcha	2-vinger-inschakelsysteem: 1a: inschakelbeveiliging 1b: inschakelknop	Topunkts startsystem: 1a: startsperre 1b: startknapp
2	Placa de tope	Aanslagplaat	Stoppeplate
3	Regulador del grosor de corte	Snijdiktekноп	Justeringsknapp for skivetykkelse
4	Escala de ajuste del grosor de corte	Instelschaal voor de snijdikte	Skala for skivetykkelse
5	Bandeja de recepción	Opvangschaal	Oppsamlingsbrett
6	Seguro antiplegado	Klapbeveiliging	Monteringssikring
7	Compartimento para cable	Snoeropbergvak	Ledningsrom
8	Placa de identificación	Typeplaatje	Typeskilt
9	Bloqueo del carro	Sledevergrendeling	Skyvebrettsperre
10	Carro para el producto	Snijwarenslede	Skyvebrett
11	Protector de pulgar	Duimbescherming	Tommelbeskytter
12	Sujetarrestos	Restenhouder	Sikkerhetsholder
13	Muelle de enclavamiento	Vergrendelingsveer	Låsefjær
14	Cable de red	Netsnoer	Ledning
15	Cierre de la cuchilla	Messluiting	Knivlås
16	Cuchilla circular	Rond mes	Rundkniv

	cs	hu	pl
1	Systém zapínání dvěma prsty: 1a: Pojistka spínače 1b: Spínač	Kétujjas bekapcsolórendszer: 1a: Bekapcsolóbiztosító 1b: Bekapcsológomb	System włączania dwoma palcami: 1a: Przycisk odblokowania włączania 1b: Przycisk włączania
2	Opěrná deska	Ütközőlap	Płyta oporowa
3	Kotouč pro seřízení tloušťky řezu	Szeletvastagság-beállító gomb	Pokrętko regulacji grubości krojenia
4	Stupnice tloušťky řezu	Szeletvastagság-beállítási skála	Skala regulacji grubości krojenia
5	Záchytná miska	Gyűjtőtálca	Tacka
6	Pojistka sklápění	Összecsukásgátló	Przycisk blokady klapki
7	Schránka na kabel	Vezetéktartó	Zasobnik na przewód
8	Výrobní štítek	Típusjelzés	Tabliczka znamionowa
9	Aretace saní	Csúszkaretesz	Blokada prowadnicy
10	Saně pro krájený materiál	Csúszka	Prowadnica produktów
11	Ochrana palce	Ujjvédő	Ochrona kciuka
12	Posuvný držák	Előtoló	Popychacz małych produktów
13	Pojistná pružina	Retesznyelv	Sprężyna blokady
14	Síťový kabel	Hálózati kábel	Przewód sieciowy
15	Uzávěr nože	Késrögzítő zár	Blokada noża
16	Kotoučový nůž	Vágókés (körkés)	Nóż obrotowy

	sk	sl	ru
1	2-prstový systém zapínania: 1a: Poistka proti neúmyselnému zapnutiu 1b: Zapínacie tlačidlo	2-prstni sistem za vklop: 1a: varnostni gumb za vklop 1b: gumb za vklop	2-пальцевая система включения: 1a: кнопка деблокирования 1b: кнопка включения
2	Dorazová doska	Prislonska plošča	Упорная пластина
3	Regulátor hrúbky narezania	Gumb za nastavitve debeline rezanja	Колесико для регулирования толщины нарезки
4	Rozsah nastavenia hrúbky narezania	Lestvica za nastavitve debeline rezanja	Градуированная шкала
5	Zachytávacia miska	Prestrezni pladenj	Поддон для продуктов
6	Vyklápacia poistka	Varnostni zaklep	Фиксатор складывания
7	Priehradka na kábel	Prostor za shranjevanje kabla	Кабеленакопитель
8	Typový štítok	Tipska ploščica	Маркировка
9	Aretácia posúvača	Zaklep za sani	Фиксатор направляющих
10	Posúvač rezanej suroviny	Sani za živilo	Направляющие
11	Ochrana palca	Zaščita za prste	Защита для большого пальца
12	Prítlačná doska	Držalo za živilo	Держатель для остатков
13	Blokovacie pero	Zaklepna vzmet	Блокировочная пружина
14	Sieťový kábel	Napajalni kabel	Сетевой шнур
15	Uzávěr noža	Zaklep rezila	Предохранитель для ножа
16	Kotúčový nôž	Okroglo rezilo	Дисковый нож

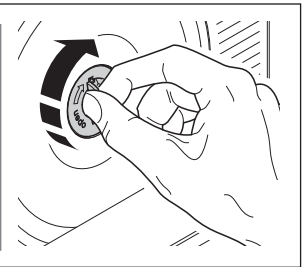
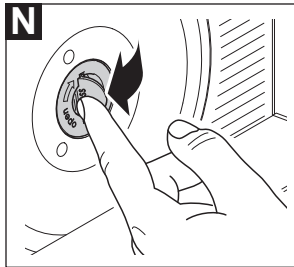
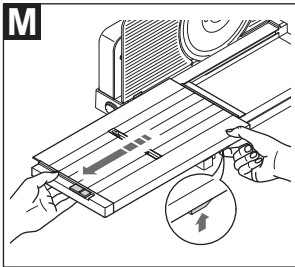
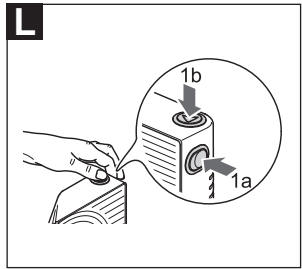
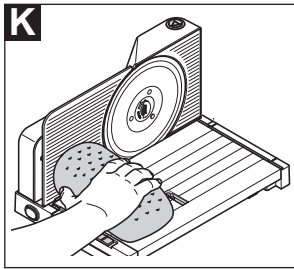
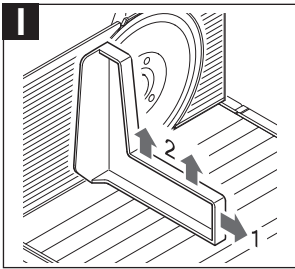
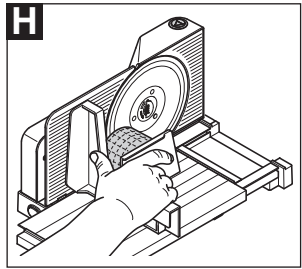
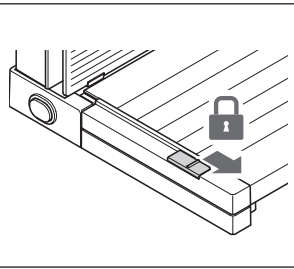
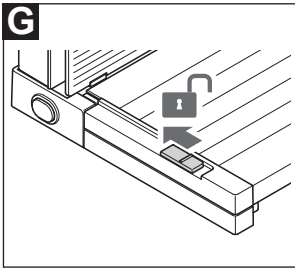
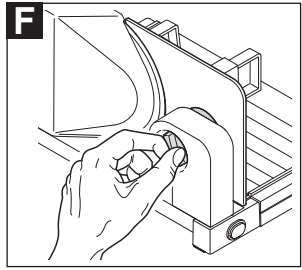
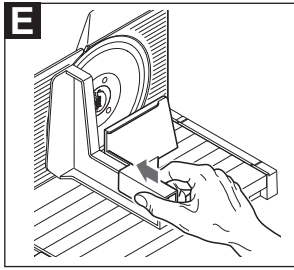
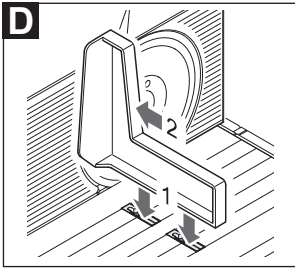
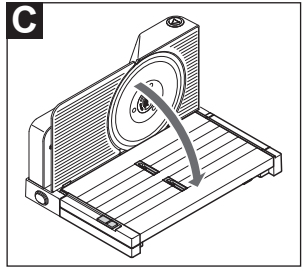
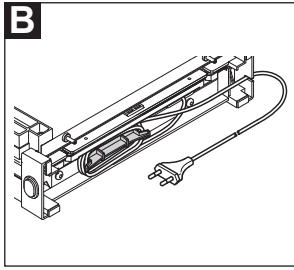
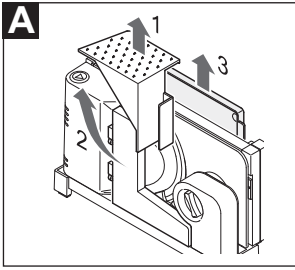

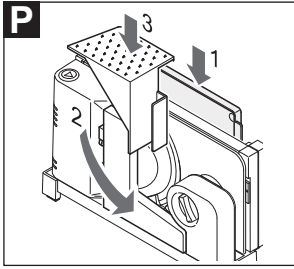
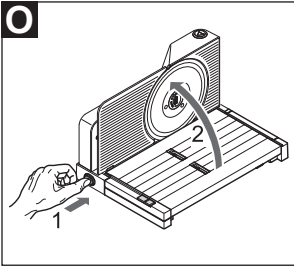

<b>de</b>	Gebrauchsanleitung.....	3
<b>en</b>	Operating instructions.....	8
<b>fr</b>	Mode d'emploi .....	13
<b>it</b>	Istruzioni d'uso .....	18
<b>es</b>	Instrucciones de uso.....	23
<b>nl</b>	Gebruiksaanwijzing.....	28
<b>no</b>	Bruksanvisning.....	33
<b>cs</b>	Návod k obsluze .....	37
<b>hu</b>	Használati utasítás .....	41
<b>pl</b>	Instrukcja obsługi.....	45
<b>sk</b>	Návod na použitie.....	50
<b>sl</b>	Navodilo za uporabo .....	54
<b>ru</b>	Руководство по использованию.....	58

## **ALLGEMEINE SICHERHEITSHINWEISE**

Um Verletzungen oder eine Beschädigung des Gerätes zu vermeiden, beachten Sie unbedingt nachfolgende Sicherheitshinweise:

- Setzen Sie den MultiSchneider nur im Haushalt und nicht gewerblich ein.
- Stellen Sie das Gerät nie auf heiße Oberflächen oder in die Nähe offener Flammen.
- Verwenden Sie ausschließlich das mitgelieferte Zubehör.
- Verwenden Sie ausschließlich ordnungsgemäße Verlängerungskabel.
- Knicken Sie das Netzkabel nicht. Wickeln Sie das Kabel nicht um das Gerät.
- Verlegen Sie das Netzkabel so, dass es nicht mit heißen oder scharfkantigen Gegenständen in Berührung kommt.
- Arbeiten Sie mit dem Gerät erst, nachdem es sicher aufgestellt wurde.
- Das Gerät kann von Personen mit reduzierten physischen, sensorischen oder mentalen Fähigkeiten oder Mangel an Erfahrung und/oder Wissen

benutzt werden, wenn sie beaufsichtigt oder bezüglich des sicheren Gebrauchs unterwiesen wurden und die daraus resultierenden Gefahren verstanden haben.

- Kinder dürfen nicht mit dem Gerät spielen.
- Das Gerät ist bei nicht vorhandener Aufsicht und vor dem Zusammenbau, dem Auseinandernehmen oder Reinigen stets vom Netz zu trennen.
- Dieses Gerät darf nicht von Kindern benutzt werden. Das Gerät und seine Anschlussleitung sind von Kindern fernzuhalten.
- Schließen Sie das Gerät ausschließlich an eine Wechselspannungsquelle mit 230 Volt an.
- Lassen Sie das Gerät während des Betriebs nicht unbeaufsichtigt.
- Schneiden Sie keine Tiefkühlkost, Knochen, Lebensmittel mit großen Kernen, Braten im Netz oder Lebensmittel mit Verpackung!
- Lassen Sie das Gerät nie länger als 5 Minuten ununterbrochen laufen.



## **Stromschlaggefahr**

- Ziehen Sie bei Betriebsstörungen, vor jeder Reinigung und wenn das Gerät nicht in Gebrauch ist, immer den Netzstecker aus der Steckdose. Ziehen Sie dabei am Stecker und nicht am Kabel.
- Tauchen Sie das Gerät nie ins Wasser. Setzen Sie das Gerät niemals Regen oder anderer Feuchtigkeit aus. Sollte das Gerät doch einmal ins Wasser gefallen sein, ziehen Sie erst den Netzstecker aus der Steckdose und nehmen Sie dann das Gerät aus dem Wasser. Lassen Sie danach das Gerät von einer zugelassenen Servicestelle überprüfen, bevor Sie es wieder in Betrieb nehmen.
- Benutzen Sie das Gerät nicht mit feuchten Händen. Benutzen Sie es nicht, wenn es feucht oder nass ist oder wenn Sie auf feuchtem Boden stehen. Betreiben Sie das Gerät nicht im Freien.
- Stellen Sie bei Beschädigungen von Geräteteilen den Betrieb sofort ein. Schicken Sie das komplette Gerät dem ritter-Kundendienst zu.

- Wenn das Netzkabel beschädigt wird, muss dieses durch den Hersteller, seinen Kundendienst oder ähnlich qualifizierte Personen ersetzt werden, um Gefährdungen zu vermeiden.

## **Verletzungsgefahr**

- Dieses Gerät darf nicht ohne Schneidgutschlitten oder Resthalter benutzt werden, es sei denn die Größe und Form des Schneidguts lässt deren Gebrauch nicht zu.
- Vor dem Auswechseln von Zubehör oder Zusatzteilen, die im Betrieb bewegt werden, muss das Gerät ausgeschaltet und vom Netz getrennt werden.
- Das Rundmesser ist sehr scharf.
- Berühren Sie bei Betrieb des Geräts keinesfalls das Rundmesser!
- Schalten Sie vor dem Reinigen das Gerät aus, ziehen Sie den Netzstecker aus der Steckdose und drehen Sie den Schnittstärke-Verstellknopf in die „0“-Position.
- Das Rundmesser läuft nach dem Ausschalten etwas nach.

Klappen Sie die Grafiken im vorderen und hinteren Buchrücken aus.

Bitte lesen Sie die Anleitung vor Inbetriebnahme des Gerätes sorgfältig durch. Bewahren Sie die Gebrauchsanleitung auf und geben Sie diese bei Weitergabe des Gerätes mit.

## ZWECKBESTIMMUNG

Der MultiSchneider dient zum Schneiden von haushaltsüblichen Lebensmitteln.

Nicht bestimmungsgemäßer Gebrauch oder falsche Bedienung kann zu schweren Verletzungen oder zur Beschädigung des Gerätes führen. Es entfallen sämtliche Garantie- und Haftungsansprüche.

## INBETRIEBNAHME

### Vorbereitung

Nehmen Sie das Gerät vorsichtig aus der Verpackung. Entfernen Sie alle Verpackungsteile und bewahren Sie diese gemeinsam mit der Verpackung auf. Reinigen Sie das Gerät, bevor es mit Lebensmitteln in Verbindung kommt (siehe REINIGEN).

### Gerät aufstellen

- Stellen Sie das Gerät auf eine ebene, rutschfeste Unterlage in unmittelbarer Nähe einer Netzsteckdose.

**A** Nehmen Sie nacheinander den Restehalter (12) und den Daumenschutz (11) vom Gerät ab und ziehen Sie die Auffangschale (5) nach oben heraus.

**B** Wickeln Sie die benötigte Länge Netzkabel (14) aus dem Kabeldepot (7) unter dem Gerät aus. Fixieren Sie dabei das Netzkabel im dafür vorgesehenen Schlitz am Gehäuseboden.

**C** Schwenken Sie den Schneidgutschlitten (10) in die Arbeitsposition.

**D** Drücken Sie den Daumenschutz mit etwas Kraft in die Öffnungen des Schneidgutschlittens und schieben Sie ihn bis zum Anschlag in Richtung Anschlagplatte (2) bis er hörbar einrastet.

**E** Stecken Sie den Restehalter auf den Daumenschutz.

- Stecken Sie den Netzstecker in die Steckdose.

## GEBRAUCH

### Vorbereitung

- Legen Sie die Auffangschale (5) an die linke Seite des Gerätes.

**F** Stellen Sie die gewünschte Schnittstärke mit dem Schnittstärke-Verstellknopf (3) ein.

*Hinweis:*

*Die Schnittstärke-Einstellskala (4) ist keine Millimeterskala. Die „0“-Position ist aus Sicherheitsgründen als Messerüberdeckung ausgelegt.*

### Kleines bis normal großes Schneidgut

**G** Entriegeln Sie ggf. den Schneidgutschlitten (10), damit dieser bewegt werden kann. Schieben Sie dazu die Schlittenarretierung (9) nach links.

- Ziehen Sie den Schneidgutschlitten soweit aus dem Gerät, dass Sie das Schneidgut vor dem Rundmesser (16) platzieren können.

**H** Legen Sie das Schneidgut auf den Schneidgutschlitten. Drücken Sie es mit dem Restehalter (12) leicht gegen die Anschlagplatte (2).

- Schützen Sie Ihre Hände, indem Sie den Restehalter benutzen. Ausnahme: übergroßes Schneidgut.

### Übergroßes Schneidgut

*Hinweis:*

*Verwenden Sie nachfolgende Vorgehensweise ausschließlich zum Schneiden von übergroßem Schneidgut!*

- Schieben Sie den Schneidgutschlitten (10) bis zum Anschlag in das Gerät.

**G** Fixieren Sie den Schneidgutschlitten, indem Sie die Schlittenarretierung (9) nach rechts schieben.

- Nehmen Sie den Restehalter (12) ab.

**I** Entfernen Sie den Daumenschutz (11):

- Schieben Sie den Daumenschutz bis zum Anschlag nach rechts.

- Ziehen Sie den Daumenschutz mit etwas Kraft senkrecht nach oben aus den Öffnungen des Schneidgutschlittens.

**K** Legen Sie das Schneidgut auf den Schneidgutschlitten.

### Schneiden

**L** Schalten Sie das Gerät ein:

- Drücken Sie mit dem Zeige- oder Mittelfinger die Einschalt-sicherung (1a) und halten Sie diese gedrückt.

- Drücken Sie mit dem Daumen die Einschalttaste (1b).

Es stehen zwei Betriebsarten zur Auswahl:

- Kurzbetrieb: Halten Sie beide Tasten des Einschalt-systems gedrückt. Das Rundmesser (16) läuft, bis Sie die Einschalttaste loslassen.

- Dauerbetrieb: Lassen Sie erst die Einschalt-sicherung und dann die Einschalttaste los. Das Rundmesser läuft, bis Sie die Einschalt-sicherung erneut drücken.

*Hinweis:*

*Verwenden Sie das Gerät maximal 5 Minuten im Dauerbetrieb.*

- Führen Sie das Schneidgut bei laufendem Gerät mit leichtem Vorschub gegen das Rundmesser.
- Nach Beendigung des Schneidens warten Sie, bis das Rundmesser zum völligen Stillstand gekommen ist.
- Drehen Sie nach jedem Gebrauch den Schnittstärke-Verstellknopf in die „0“-Position, um das scharfe Rundmesser abzudecken und Verletzungen zu vermeiden.

## REINIGEN

### Vorsicht:

Schalten Sie vor dem Reinigen das Gerät aus, ziehen Sie den Netzstecker aus der Steckdose und drehen Sie den Schnittstärke-Verstellknopf (3) in die „0“-Position.

Damit sich keine verderblichen Rückstände festsetzen können, reinigen Sie den MultiSchneider regelmäßig. Auch das Rundmesser muss regelmäßig wie nachfolgend beschrieben gereinigt werden, damit die rostfreie Oberfläche erhalten bleibt.

### Hinweis:

*Lebensmittelrückstände können nach einiger Zeit das Material des Rundmessers angreifen und zur Entstehung von Rost führen.*

### Vorbereitung

- Nehmen Sie den Restehalter (12) ab.

**I** Entfernen Sie den Daumenschutz (11):

- Schieben Sie den Daumenschutz bis zum Anschlag nach rechts.
- Ziehen Sie den Daumenschutz mit etwas Kraft senkrecht nach oben aus den Öffnungen des Schneidgutschlittens.

Nehmen Sie den Schneidgutschlitten (10) ab:

**G** Entriegeln Sie ggf. den Schneidgutschlitten, indem Sie die Schlittenarretierung (9) nach links schieben.

- Ziehen Sie den Schneidgutschlitten soweit wie möglich aus dem Gerät heraus.

**M** Drücken Sie die Verriegelungsfeder (13) und ziehen Sie den Schneidgutschlitten komplett aus dem Gerät.

Bauen Sie das Rundmesser (16) aus:

**N** Klappen Sie den Messerverschluss (15) auf, drehen Sie ihn im Uhrzeigersinn und nehmen Sie ihn ab.

- Fassen Sie das Rundmesser im Drehzentrum an und nehmen Sie es ab.

### Nach jedem Schneidevorgang

- Wischen Sie das Gehäuse sowie alle abgenommenen Teile einschließlich Rundmesser mit einem feuchten Tuch ab.

### Von Zeit zu Zeit

- Reinigen Sie alle abgenommenen Teile einschließlich Rundmesser gründlich in warmem Spülwasser (nicht in der Spülmaschine).
- Reinigen Sie das Gehäuse hinter dem Messer mit einem trockenen Tuch/Pinsel.

### Hinweis:

*Verwenden Sie keine Scheuermittel, Schwämme mit rauen Oberflächen oder harte Bürsten.*

- Trocknen Sie alle gespülten Teile.
- Fetten Sie das Zahnrad am Rundmesser mit etwas Vaseline.
- Bauen Sie das Rundmesser wieder ein.
- Schieben Sie den Schneidgutschlitten wieder in die Führung.

## WARTUNG

Der MultiSchneider ist wartungsfrei. Wir empfehlen Ihnen jedoch, den Schneidgutschlitten an seiner Führung gelegentlich mit etwas Vaseline nachzufetten, um die Leichtgängigkeit zu erhalten.

## AUFBEWAHRUNG

- Schieben Sie den Schneidgutschlitten (10) bis zum Anschlag in das Gerät.

**G** Fixieren Sie den Schneidgutschlitten, indem Sie die Schlittenarretierung (9) nach rechts schieben.

- Nehmen Sie den Restehalter (12) ab.

**I** Entfernen Sie den Daumenschutz (11):

- Schieben Sie den Daumenschutz bis zum Anschlag nach rechts.
- Ziehen Sie den Daumenschutz mit etwas Kraft senkrecht nach oben aus den Öffnungen des Schneidgutschlittens.

• **Stellen Sie sicher, dass sich der Schnittstärke-Verstellknopf (3) in Position „0“ befindet, sonst lässt sich das Gerät aus Sicherheitsgründen nicht einklappen.**

**O** Drücken Sie die Klapp-sicherung (6) und schwenken Sie das Gerät, bis der Schneidgutschlitten vollständig an der Anschlagplatte (2) anliegt.

**P** Verstauen Sie die Einzelteile:

- Schieben Sie die Auffangschale (5) in die dafür vorgesehene Halterung an der Unterseite des Schneidgutschlittens.
- Verstauen Sie den Daumenschutz an der Rückseite der Anschlagplatte.
- Stecken Sie den Restehalter oben auf das Gerät.

## ENTSORGUNG



Dieses Produkt darf am Ende seiner Lebensdauer nicht über den normalen Hausmüll

entsorgt werden. Es muss an einem Sammelpunkt für das Recycling von elektrischen und elektronischen Geräten abgegeben werden. Das Symbol auf dem Produkt, der Gebrauchsanleitung oder der Verpackung weist darauf hin.

Die Werkstoffe sind gemäß ihrer Kennzeichnung wiederverwertbar. Mit der Wiederverwendung, der stofflichen Verwertung oder anderen Formen der Verwertung von Altgeräten leisten Sie einen wichtigen Beitrag zum Schutze unserer Umwelt.

Bitte erfragen Sie bei der Gemeindeverwaltung die zuständige Entsorgungsstelle.

## REACH-VERORDNUNG

Siehe [www.ritterwerk.de](http://www.ritterwerk.de)

## SONDERZUBEHÖR

Speziell für Fleisch, Wurst- und Schinkenaufschnitt ist ein ungezahntes Rundmesser lieferbar.

## SERVICE, REPARATUREN UND ERSATZTEILE

Ihr Gerät entspricht den einschlägigen Sicherheitsbestimmungen für Elektro-Hausgeräte. Der Motor ist wartungsfrei.

Im Reparaturfall bitten wir, unserem Kundendienst das komplette Gerät mit allem Zubehör zuzuschicken. Damit ist sicher gestellt, dass Mängel und Störungen fachmännisch und schnell behoben werden.

Durch unsachgemäße Reparaturen können erhebliche Gefahren für den Benutzer entstehen. Reparaturen dürfen nur von geschultem Fachpersonal durchgeführt werden.

Wenn das Netzkabel beschädigt wird, muss dieses durch den Hersteller, seinen Kundendienst oder ähnlich qualifizierte Personen ersetzt werden, um Gefährdungen zu vermeiden.

Innerhalb der Garantiezeit legen Sie bitte stets den Kaufbeleg bei. Verwenden Sie nur Original-Ersatzteile. Ersatzteilbestellungen müssen grundsätzlich schriftlich erfolgen. Geben Sie die auf dem Typenschild (8) aufgedruckten oder eingepprägten Informationen an:

1. die 6-stellige Typ-Nummer
2. die 3-stellige FD-Nummer

## Kundendienst in Deutschland

ritterwerk GmbH  
Zentralkundendienst  
Industriestraße 13  
82194 Gröbenzell  
Telefon (08142) 440 16-60  
Telefax (08142) 440 16-70  
[kundendienst@ritterwerk.de](mailto:kundendienst@ritterwerk.de)  
[www.ritterwerk.de](http://www.ritterwerk.de)

## TECHNISCHE DATEN

Dieses Gerät entspricht den folgenden Richtlinien und Verordnungen:

- 2004/108/EG
- 2006/95/EG
- 1935/2004/EG
- EuP 2009/125/EG
- 2011/65/EU

Das Gerät entspricht damit den CE-Vorschriften.

Netzspannung: 230 V~

Leistungsaufnahme:  
siehe Typenschild an der Unterseite des Gerätes

Schnittstärke:  
0 mm bis ca. 14 mm

## GARANTIE-ERKLÄRUNG

Für diesen ritter MultiSchneider leisten wir eine 2-jährige Hersteller-Garantie, gerechnet ab Kaufdatum und nach Maßgabe der EU-Gewährleistungsrichtlinien:

Innerhalb der Garantiezeit beseitigen wir kostenlos alle Mängel, die nachweislich auf Fabrikations- oder Materialfehler zurückzuführen sind. Es bleibt unserer Wahl überlassen, ob wir das Gerät ganz oder in Teilen ersetzen oder ausbessern.

Eine Garantie-Reparatur oder ein Garantie-Ersatz verlängert nicht die Garantiezeit – weder für die ersetzten Teile noch für das ganze Gerät.

Alle über die vorstehende Garantie hinaus gehenden Schadensersatzansprüche sind ausgeschlossen.

Von der Garantie ausgeschlossen sind Verschleißteile wie z.B. die Schärfe des Rundmessers und Schäden, die durch Nichtbeachtung dieser Gebrauchsanleitung entstehen. Ebenfalls ausgeschlossen sind Schäden, die durch die Verwendung aggressiver Reinigungsmittel, durch unbefugte Eingriffe in das Gerät sowie Veränderungen an Gerät, Netzkabel oder Netzstecker entstehen.

Voraussetzung für die Garantieleistung ist, dass dem Gerät bei der Einsendung der Kaufbeleg beiliegt.

Bitte setzen Sie sich mit uns in Verbindung, bevor Sie das Gerät zur Garantie-Reparatur schicken. Wir senden Ihnen einen vorbereiteten Paketaufkleber zur kostenfreien Rücksendung.

## **GENERAL SAFETY INSTRUCTIONS**

To avoid personal injury or damage to the appliance, please observe the following safety instructions:

- The multi slicer is to be used for domestic purposes only and must not be used commercially.
- Never set the appliance down on hot surfaces or close to naked flame.
- Use the accessories included in the delivery specification only.
- Use suitable extension cables only.
- Do not bend the mains cable. Never wrap the cable around the appliance.
- Route the mains cable so that it does not come into contact with hot or sharp-edged objects.
- Only start to use the appliance after it has been securely set up.
- Persons with reduced physical, sensory or intellectual capabilities or lacking in relevant experience and/or knowledge may only use this appliance if they do so under supervision or have been instructed in the safe use of the appliance and understand the potential risks associated with its use.
- Do not allow children to play with the appliance.
- Always disconnect the appliance from the mains whenever it is to be left unsupervised, and also prior to assembly, dismantling and cleaning.
- This appliance must not be used by children. Keep the appliance and its connection cable out of reach of children.
- Connect the appliance to a 230 Volt AC voltage source only.
- Never leave the appliance unattended while it is operating.
- Do not use it to cut frozen foods, bones, food containing large stones, roast meats that are encased in netting or packaged foods!
- Never allow the appliance to run for more than 5 minutes at a time.

## **Risk of electric shock**

- Always remove the mains plug from the socket in the event of a malfunction, before cleaning and when the appliance is not in use. When doing so, pull on the plug and not on the cable.
- Never immerse the appliance in water. Never expose the appliance to rain or any other form of moisture.  
If the appliance falls into water, unplug the cable from the mains socket before removing the appliance from the water. Have the appliance inspected at an authorized service location before using it again.
- Always ensure that your hands are completely dry before using the appliance. Do not use the appliance if it is wet or damp or while you are standing on a damp surface. Do not use the appliance outdoors.
- Stop using the appliance immediately if any parts are damaged. Send the complete appliance to the retailer after-sales service in this case.
- If the mains cable is damaged, it must be replaced by the manufacturer, the manufacturer's after-sales service or a similarly qualified person to eliminate risk of personal injury.

## **Risk of injury**

- This appliance must not be used without a slice carriage or a left-over holder, unless the size and shape of the food to be sliced means that these parts cannot be used.
- The appliance must be switched off before changing accessories or add-on parts which move when operated and then disconnected from the mains.
- The rotary blade is extremely sharp.
- Never touch the rotating blade when the appliance is operating!
- Switch the appliance off before cleaning it; pull the mains plug out off the socket and turn the slice thickness adjustment knob to the "0" position.
- The rotary blade will continue to run for a short time after being switched off.

Unfold the illustrations at the front and back of this manual.

Please read these instructions thoroughly before you start to use the appliance. Keep these operating instructions in a safe place and ensure that they are included with the appliance if passing it on to a third party.

## INTENDED USE

The multi slicer is used for the slicing of household foods. If the appliance is used for a purpose other than this, or if it is operated incorrectly, severe injuries may occur or the appliance may be damaged. All warranty and liability claims will be rendered null and void in this case.

## BEFORE USING THE APPLIANCE FOR THE FIRST TIME

### Preparation

Remove the appliance carefully from the packaging. Remove all packaging parts and keep these together with the packaging in a safe place. Clean the appliance before allowing it to come into contact with any food (see CLEANING).

### Setting-up the appliance

- Set the appliance down on a flat, non-skid surface close to a mains socket.

**A** Remove the left-over holder (12) and then the finger protection (11) from the appliance and lift out the tray (5).

**B** Unwind the mains cable (14) to the length required from the cable compartment (7) under the appliance. In doing so, fasten the mains cable in the slot provided for it on the base of the appliance.

**C** Swivel the slice carriage (10) into the working position.

**D** Using a small amount of force, push the finger protection into the openings on the slice carriage, and slide it in the direction of the stop plate (2) until you hear it lock into place.

**E** Slot the left-over holder into place on top of the finger protection.

- Plug the cable into the socket.

## USE

### Preparation

- Position the tray (5) on the right of the appliance.

**F** Use the slice thickness adjustment knob (3) to set the required thickness.

*Note:*

*The slice thickness adjustment scale (4) is not a millimetre scale. For safety reasons, the "0" position is designed to cover the blade.*

### Small to regular-sized foods to be sliced

**G** If necessary, unlock the slice carriage (10) so that it can be moved. To do so, slide the slice carriage lock lever (9) to the left.

- Pull the slice carriage far enough out of the appliance to allow you room to place the food to be sliced in front of the rotary blade (16).

**H** Place the food to be sliced onto the slice carriage. Use the left-over holder (12) to press it up against the stop plate (2).

- Use the left-over holder to protect your hands.

Exception: Excessively large foods to be sliced.

### Excessively large foods to be sliced

*Note:*

*Only follow the steps below if you want to slice an excessively large piece of food!*

- Slide the slice carriage (10) into the appliance until it locks into place.

**G** Secure the slice carriage in place by sliding the slice carriage lock lever (9) to the right.

- Remove the left-over holder (12).

**I** Remove the finger protection (11):

- Slide the finger protection to the right until it locks into place.

- Using a small amount of force, pull the finger protection vertically upwards and out of the openings on the slice carriage.

**K** Place the food to be sliced onto the slice carriage.

## Slicing

**L** Switch the appliance on:

- Press and hold down the safety lockout button (1a) with your index or middle finger.

- Press the power button (1b) with your thumb.

Two operating modes are available:

- Temporary operation: Keep both power control buttons pressed.

The rotary blade (16) will run until you release the power button.

- Continuous operation: First release the safety lockout button and then the power button. The rotary blade will continue to run until you press the safety lockout button again.

*Note:*

*Never use the appliance for more than a maximum of 5 minutes in continuous operation.*



- With the appliance running, gently feed the food to be sliced into the path of the rotary blade.
- Once slicing has been completed, wait until the rotary blade has come to a complete stop.
- After each use, turn the slice thickness adjustment knob to the "0" position, in order to cover up the sharp rotating blade and to avoid any injuries.

## CLEANING

### Caution:

Switch the appliance off before cleaning it; pull the mains plug out off the socket and turn the slice thickness adjustment knob (3) to the "0" position.

Clean the multi slicer regularly to prevent the accumulation of food residue. The rotary blade must also be cleaned regularly as described below to prevent its surface from rusting.

### Note:

*Over time, an accumulation of food residue may cause damage to the surface of the rotary blade, causing it to rust.*

### Preparation

- Remove the left-over holder (12).

**I** Remove the finger protection (11):

- Slide the finger protection to the right until it locks into place.
- Using a small amount of force, pull the finger protection vertically upwards and out of the openings on the slice carriage.

Remove the slice carriage (10):

**G** If necessary, unlock the slice carriage by sliding the slice carriage lock lever (9) to the left.

- Lift the slice carriage out of the appliance as far as possible.

**M** Press the locking latch (13) and lift the slice carriage fully out of the appliance.

Remove the rotary blade (16):

**N** Fold the blade catch (15) upwards, turn it clockwise, and remove it.

- Take hold of the rotary blade at its rotational centre and remove it.

### Cleaning after each use

- Wipe down the housing and all removed parts, including the rotary blade, with a damp cloth.

### Occasional cleaning

- Give all removed parts, including the rotary blade, a thorough wash in warm soapy water (not in the dishwasher!).

- Clean the housing behind the blade using a dry cloth/brush.

### Note:

*Do not use any abrasive cleansers, sponges with rough surfaces or hard brushes to clean the appliance.*

- Dry all parts that you have washed.
- Grease the rotary blade's gear wheel with a little Vaseline.
- Fit the rotary blade back into the appliance.
- Slide the slice carriage back onto its rails.

## MAINTENANCE

Your multi slicer is maintenance-free. However, we recommend that you occasionally apply a little Vaseline to the rails for the slice carriage to keep them lubricated and ensure that the carriage continues to move easily.

## STORAGE

- Slide the slice carriage (10) into the appliance until it locks into place.

**G** Secure the slice carriage in place by sliding the slice carriage lock lever (9) to the right.

- Remove the left-over holder (12).

**I** Remove the finger protection (11):

- Slide the finger protection to the right until it locks into place.
- Using a small amount of force, pull the finger protection vertically upwards and out of the openings on the slice carriage.

**• Make sure that the slice thickness adjustment knob (3) is set to position "0", as otherwise the appliance cannot be folded down for safety reasons.**

**G** Press the safety catch (6) and swivel the appliance until the slice carriage is fully in contact with the stop plate (2).

**P** Storing the individual parts:

- Slide the tray (5) into the holder provided for it on the underside of the slice carriage.
- Store the finger protection on the rear of the stop plate.
- Place the left-over holder on top of the appliance.



## DISPOSAL



At the end of its service life this product may not be disposed of as part of normal domestic waste.

It must be taken to a dedicated collection point for recycling electrical and electronic devices. This is referred to by the symbol on the product, the operating instructions or the packaging.

The materials can be used again in accordance with their identification. The reuse, material-sensitive recycling or other forms of recycling of old appliances enables you to make a vital contribution to protecting our environment.

Please consult with the disposal office at your local authority.

## REACH DIRECTIVE

See [www.ritterwerk.de](http://www.ritterwerk.de)

## SPECIAL ACCESSORIES

A non-toothed rotary blade is also available specifically for sliced meat, sausage and ham.

## SERVICE, REPAIRS AND SPARE PARTS

Please contact your local after-sales service for all service, repairs and spare parts matters! See [www.ritterwerk.de](http://www.ritterwerk.de)

## TECHNICAL DATA

This appliance complies with the following regulations and directives:

- 2004/108/EEC
- 2006/95/EEC
- 1935/2004/EEC
- EuP 2009/125/EC
- 2011/65/EU

The appliance thus complies with the CE specifications.

Mains voltage: 230 V~

Power consumption:

Refer to the type label on the underside of the appliance.

Slice thickness:

0 mm to approx. 14 mm

## WARRANTY

This ritter appliance comes with a two-year manufacturer's warranty, starting with the date of purchase and in accordance with the EU warranty directives. In the event of a warranty claim or for servicing, the appliance must always be sent to the appropriate national customer service centre.

## INSTRUCTIONS DE SÉCURITÉ GÉNÉRALES

Pour éviter de se blesser ou d'endommager l'appareil, respecter impérativement les instructions de sécurité énoncées ci-après :

- Utiliser l'appareil uniquement à des fins domestiques, et non industrielles.
- Ne jamais poser l'appareil sur une surface chaude ou à proximité d'une flamme non protégée.
- Utiliser exclusivement les accessoires fournis.
- Utiliser exclusivement des câbles de rallonge en bon état.
- Ne pas plier le câble secteur. Ne pas enrouler le câble autour de l'appareil.
- Installer le câble secteur de manière à ce qu'il n'entre jamais en contact avec des objets chauds ou à arêtes vives.
- Ne commencer à travailler avec l'appareil que lorsqu'il est installé sur un support stable.
- L'appareil peut être utilisé par des personnes ayant des capacités physiques, sensorielles ou mentales réduites ou ne disposant pas de l'expérience et/ou des connaissances requises, à condition qu'elles soient surveillées ou qu'elles aient reçu des instructions sur l'utilisation et soient conscientes des dangers qui en résultent.
- Les enfants ne doivent pas jouer avec l'appareil.
- L'appareil doit toujours être mis hors tension s'il n'est pas sous surveillance et avant d'être démonté, remonté ou nettoyé.
- Cet appareil ne doit pas être utilisé par des enfants. L'appareil et son cordon d'alimentation doivent être tenus éloignés des enfants.
- Raccorder exclusivement l'appareil à une source de tension alternative de 230 V.
- Ne jamais laisser l'appareil hors surveillance lorsqu'il est en service.
- Ne pas couper de produits congelés, d'os, d'aliments à gros noyaux, de rôtis en filet ou d'aliments emballés !
- Ne jamais laisser l'appareil fonctionner pendant plus de 5 minutes d'affilée.

### **Risque de décharge électrique**

- Débrancher toujours la fiche secteur de la prise de courant en cas de panne, avant de nettoyer l'appareil ou lorsqu'il n'est pas utilisé. Tirer sur la fiche et non sur le câble.
- Ne jamais plonger l'appareil dans l'eau. Ne pas exposer l'appareil à la pluie ou à d'autres sources d'humidité. Si l'appareil devait toutefois tomber dans l'eau, débrancher d'abord la fiche secteur de la prise de courant, puis sortir l'appareil de l'eau. Faire ensuite vérifier l'appareil dans un centre de service après-vente agréé avant de le remettre en marche.
- Ne jamais utiliser l'appareil avec des mains humides. Ne pas l'employer lorsqu'il est humide ou mouillé, ou si vous vous trouvez sur un sol humide. Ne pas utiliser l'appareil en plein air.
- Cesser aussitôt d'utiliser l'appareil lorsque certains de ses éléments sont endommagés. Envoyer l'appareil complet au service après-vente ritter.

- Si le câble secteur est endommagé, il doit être remplacé par le fabricant, son service après-vente ou une personne disposant de la qualification requise, afin d'exclure tout risque.

### **Risques de blessures**

- Ne pas utiliser cet appareil sans chariot ou pousse-restes, à moins que la taille et la forme du produit à trancher ne le permettent.
- Mettre l'appareil hors tension et le débrancher avant de remplacer des accessoires ou des pièces mobiles en cours de fonctionnement.
- La lame est très coupante.
- En cours de fonctionnement, ne jamais toucher la lame !
- Avant de nettoyer l'appareil, le mettre hors tension, débrancher la fiche secteur de la prise de courant et placer le bouton de réglage de l'épaisseur de coupe en position « 0 ».
- La lame continue de tourner quelques instants après la mise hors tension.

Déplier les graphiques qui se trouvent dans la partie avant et arrière au dos du manuel.

Lire attentivement le mode d'emploi avant la mise en service de l'appareil. Conserver le mode d'emploi et le laisser avec l'appareil lorsque celui-ci est vendu.

## USAGE CONFORME

La trancheuse universelle permet de couper les produits alimentaires à usage domestique. Une utilisation non conforme ou inadaptée peut être à l'origine de graves blessures ou endommager l'appareil. Les clauses de garantie et la responsabilité du fabricant n'ont plus cours de validité dans ce cas.

## MISE EN SERVICE

### Préparations

Sortir avec précaution l'appareil de l'emballage. Sortir tous les éléments de l'emballage et les conserver avec celui-ci. Nettoyer l'appareil avant de le mettre en contact avec des produits alimentaires (voir NETTOYAGE).

### Installer l'appareil

- Placer l'appareil sur un support plan, antidérapant, à proximité immédiate d'une prise de courant.

**A** Retirer l'un après l'autre le pousse-restes (12) et le protège pouce (11) de l'appareil et sortir le plateau de réception (5) en tirant vers le haut.

**B** Dérouler la longueur de câble (14) nécessaire hors du range cordon (7), sous l'appareil. Fixer le câble dans la fente prévue à cet effet sur la base du boîtier.

**C** Mettre le chariot (10) en position de travail.

**D** Enfoncer fermement le protège pouce dans les ouvertures du chariot et pousser jusqu'à la butée dans le sens de la plaque protège-lame (2) jusqu'à ce qu'il s'enclenche.

**E** Introduire le pousse-restes dans le protège pouce.

- Brancher la fiche dans la prise de courant.

## UTILISATION

### Préparations

- Poser le plateau de réception (5) sur le côté gauche de l'appareil.

**F** Régler l'épaisseur de coupe souhaitée au moyen du bouton de réglage approprié (3).

*Remarque :*

*la graduation de réglage de l'épaisseur de coupe (4) n'est pas un repère en millimètres. Pour des raisons de sécurité, la position « 0 » est prévue pour recouvrir la lame de coupe.*

### Produit de coupe de petite taille jusqu'à une taille normale

**G** Débloquer le cas échéant le chariot (10) pour pouvoir le déplacer. Pour ce faire, pousser le verrou coulissant (9) vers la gauche.

- Extraire suffisamment le chariot de l'appareil de manière à pouvoir placer le produit de coupe avant la lame (16).

**H** Placer le produit sur le chariot. Le pousser légèrement au moyen du pousse-restes (12) contre la plaque protège-lame (2).

- Protéger les mains en utilisant le pousse-restes.

Exception : produit de coupe surdimensionné.

### Produit de coupe surdimensionné

*Remarque :*

*observer la méthode suivante uniquement pour couper un produit surdimensionné !*

- Pousser le chariot (10) dans l'appareil (3) jusqu'à la butée.

**G** Fixer le chariot en poussant le verrou coulissant (9) vers la droite.

- Retirer le pousse-restes (12).

**I** Enlever le protège pouce (11) :

- Pousser le protège pouce vers la droite jusqu'à la butée.

- Tirer fermement à la verticale le protège pouce vers le haut pour le faire sortir des ouvertures du chariot.

**K** Placer le produit sur le chariot.

### Découpe

**L** Mise de l'appareil sous tension :

- Appuyer avec l'index ou le majeur sur la protection contre la mise sous tension (1a) et la maintenir enfoncée.

- Appuyer avec le pouce sur la touche de mise sous tension (1b).

Deux modes de fonctionnement sont disponibles :

- Mode courte durée : maintenir les deux touches du dispositif de mise sous tension enfoncées. La lame (16) fonctionne tant que la touche de mise sous tension est enfoncée.

- Mode continu : relâcher d'abord la protection contre la mise sous tension, puis la touche de mise sous tension. La lame fonctionne tant que la protection contre la mise sous tension n'est pas de nouveau enfoncée.

*Remarque :*

*n'utiliser l'appareil que 5 minutes maximum en mode continu.*

- Presser le produit à couper contre la lame en rotation et avancer peu à peu.

- Lorsque la coupe est terminée, attendre jusqu'à ce que la lame soit complètement arrêtée.

- Après chaque utilisation, ramener le bouton de réglage de l'épaisseur de coupe sur « 0 » afin de recouvrir la lame tranchante et éviter tout risque de blessures.

## NETTOYAGE

### Attention :

Avant de nettoyer l'appareil, le mettre hors tension, débrancher la fiche secteur de la prise de courant et placer le bouton de réglage de l'épaisseur de coupe (3) en position « 0 ».

Pour éviter que les résidus putrescibles ne puissent s'agglutiner, nettoyer régulièrement la trancheuse universelle. La lame doit également être nettoyée régulièrement comme décrit ci-après afin de préserver la surface inoxydable.

### Remarque :

les résidus de nourriture sont susceptibles d'attaquer le matériau de la lame et de provoquer l'apparition de rouille.

### Préparations

- Retirer le chariot (12).

**I** Enlever le protège pouce (11) :

- Pousser le protège pouce vers la droite jusqu'à la butée.
- Tirer fermement à la verticale le protège pouce vers le haut pour le faire sortir des ouvertures du chariot.

Retirer le chariot (10) :

**G** Débloquer le cas échéant le chariot en poussant le verrou coulissant (9) vers la gauche.

- Sortir autant que possible le chariot de l'appareil.

**M** Appuyer sur le ressort de verrouillage (13) et sortir complètement le chariot de l'appareil.

Démonter la lame (16) :

**N** Ouvrir le dispositif de serrage de la lame (15), le tourner dans le sens des aiguilles d'une montre et le retirer.

- Saisir la lame en son centre et la sortir.

### Après chaque utilisation

- Essuyer le boîtier ainsi que toutes les pièces qui ont été enlevées, y compris la lame, à l'aide d'un chiffon humide.

### De temps à autre

- Nettoyer minutieusement toutes les pièces qui ont été enlevées, y compris la lame, dans de l'eau chaude (pas au lave-vaisselle).
- Nettoyer le boîtier à l'arrière de la lame avec un chiffon sec / un pinceau.

### Remarque :

*ne pas utiliser de produits abrasifs, d'éponges à surface rugueuse ou de brosses dures.*

- Sécher toutes les pièces qui ont été rincées.
- Lubrifier la roue dentée de la lame avec un peu de vaseline.
- Remonter la lame.
- Glisser de nouveau le chariot dans le guidage.

## ENTRETIEN

La trancheuse universelle ne requiert aucun entretien. Nous recommandons toutefois de lubrifier de temps à autre le guidage du chariot avec un peu de vaseline afin de préserver son bon fonctionnement.

## STOCKAGE

Pousser le chariot (10) dans l'appareil (3) jusqu'à la butée.

**G** Fixer le chariot en poussant le verrou coulissant (9) vers la droite.

- Retirer le pousse-restes (12).

**I** Enlever le protège pouce (11) :

- Pousser le protège pouce vers la droite jusqu'à la butée.
- Tirer fermement à la verticale le protège pouce vers le haut pour le faire sortir des ouvertures du chariot.

- S'assurer que le bouton de réglage de l'épaisseur de coupe (3) est en position « 0 », sinon il ne sera pas possible de rabattre l'appareil pour des raisons de sécurité.**

**O** Appuyer sur le cran de sûreté (6) et incliner l'appareil jusqu'à ce que le chariot adhère complètement à la plaque protège-lame (2).

**P** Ranger les pièces :

- Pousser le plateau de réception (5) dans le support prévu à cet effet dans le dessous du chariot.
- Ranger le protège pouce à l'arrière de la plaque protège-lame.
- Introduire le pousse-restes en haut sur l'appareil.

## MISE AU REBUT



Lorsque ce produit a atteint sa limite de durée de vie, ne pas l'éliminer comme déchet ménager

normal. Il doit être remis à un centre de recyclage des appareils électriques et électroniques. Le symbole apposé sur le produit, le mode d'emploi ou l'emballage attirent l'attention sur ce point.

Les marquages apposés sur le produit indiquent les matériaux recyclables. Vous contribuez dans une large mesure à protéger notre environnement en réutilisant, en recyclant des matériaux, ou par d'autres formes de recyclage des appareils anciens. Veuillez vous renseigner auprès de l'administration municipale, qui vous donnera l'adresse de la déchèterie compétente.

## REGLEMENT REACH

Voir aussi le site  
[www.ritterwerk.de](http://www.ritterwerk.de)

## ACCESSOIRES SPÉCIAUX

Une lame de coupe lisse est disponible pour couper la viande, le saucisson et la charcuterie.

## SERVICE, RÉPARATIONS ET PIÈCES DE RECHANGE

Prière de contacter le service après-vente local pour les questions de service, de réparations et de pièces de rechange !

Voir aussi le site  
[www.ritterwerk.de](http://www.ritterwerk.de)

## CARACTÉRISTIQUES TECHNIQUES

Cet appareil est conforme aux directives suivantes et règlements suivants :

- 2004/108/CE
- 2006/95/CE
- 1935/2004/CE
- EuP 2009/125/CE
- 2011/65/UE

L'appareil satisfait ainsi aux prescriptions de l'UE.

Tension secteur : 230 V~

Puissance absorbée :  
voir plaque signalétique sur le dessous de l'appareil

Épaisseur de coupe :  
0 mm à 14 mm env.

## GARANTIE

La garantie fabricant pour cet appareil ritter est de 2 ans à compter de la date d'achat et conformément aux directives européennes sur les garanties. En cas de prestations dans le cadre de la garantie ou en cas de réparation, envoyer toujours l'appareil à un centre SAV de votre pays !

## **ISTRUZIONI GENERALI DI SICUREZZA**

Per evitare di provocare lesioni a persone o danni all'apparecchio, attenersi alle seguenti norme di sicurezza:

- Installare l'affettatrice multiuso solo in ambienti domestici e non commerciali.
- Non collocare mai il dispositivo su superfici calde o in prossimità di fiamme.
- Utilizzare esclusivamente gli accessori in dotazione.
- Utilizzare solo prolunghe adeguate.
- Non calpestare il cavo elettrico. Non avvolgere il cavo attorno all'apparecchio.
- Non posizionare il cavo elettrico vicino a oggetti caldi o appuntiti.
- Utilizzare l'apparecchio solo se posizionato in un luogo sicuro.
- Questo apparecchio può essere usato anche da soggetti con limitate capacità fisiche, sensoriali o mentali o altresì privi di esperienza e competenza, a patto che vengano sottoposti a supervisione e istruiti sul sicuro utilizzo dell'apparecchio, comprendendo i pericoli che ne derivano.

- Evitare che i bambini giochino con l'apparecchio.
- In assenza di sorveglianza o prima del montaggio, dello smontaggio o della pulizia, accertarsi di aver scollegato l'apparecchio dall'alimentazione elettrica.
- L'apparecchio non deve essere usato dai bambini. Tenere l'apparecchio e i relativi cavi fuori dalla portata dei bambini.
- Collegare l'apparecchio soltanto a una fonte di alimentazione CA da 230 Volt.
- Non lasciare l'apparecchio incustodito finché è in funzione.
- Non affettare alimenti congelati o ancora confezionati, alimenti con noccioli grossi, arrostiti con rete, ossa.
- Non lasciare l'apparecchio acceso e inutilizzato per più di 5 minuti.

## **Rischio di folgorazione**

- Nel caso di malfunzionamento, prima di ogni intervento di pulizia o quando l'apparecchio non viene utilizzato, disconnetterlo dalla presa di alimentazione. Eseguire questa operazione afferrando la presa, non il cavo.
- Non immergere mai l'apparecchio in acqua. Tenere l'apparecchio lontano da qualsiasi fonte di umidità.  
Se l'apparecchio dovesse cadere accidentalmente in acqua, staccare immediatamente la spina, quindi estrarlo dall'acqua. Prima di riutilizzare l'apparecchio, si consiglia di farlo controllare accuratamente in uno dei centri di assistenza autorizzati.
- Non utilizzare l'apparecchio con le mani umide. Evitare di utilizzare l'apparecchio quando questo è umido o quando il pavimento è bagnato. Non utilizzare l'apparecchio all'aperto.
- Interrompere immediatamente l'utilizzo se parti dell'apparecchio risultano danneggiate. Inviare l'apparecchio completo al servizio assistenza clienti ritter.

- Se il cavo elettrico viene danneggiato, per motivi di sicurezza la sostituzione deve essere effettuata dal produttore, dal servizio di assistenza del produttore o da personale altrettanto qualificato.

## **Pericolo di lesioni**

- Utilizzare sempre il carrello o il pressasalumi, a meno che la forma o la grandezza dell'alimento da affettare non lo impediscano.
- Spegnere l'apparecchio e scollegarlo dall'alimentazione elettrica prima di procedere alla sostituzione di accessori o componenti aggiuntivi che sono in movimento quando la macchina è in funzione.
- La lama è molto affilata.
- Non toccare mai la lama mentre l'apparecchio è in funzione.
- Spegnere l'apparecchio prima di pulirlo, staccarlo dalla presa e portare la manopola di regolazione dello spessore del taglio sulla posizione "0".
- Dopo lo spegnimento, la lama continua a girare per alcuni secondi.



Aprire le pagine dei grafici nella copertina anteriore e posteriore del libretto.

Leggere attentamente le istruzioni prima di mettere in funzione l'apparecchio. Conservare le istruzioni e, in caso di cessione dell'apparecchio, consegnarle al nuovo proprietario.

## UTILIZZO PREVISTO

Questa affettatrice multiuso consente di affettare alimenti per uso domestico.

L'utilizzo improprio o errato può causare gravi lesioni personali o danni all'apparecchio. In questi casi la garanzia perde la validità e l'azienda declina ogni forma di responsabilità.

## MESSA IN FUNZIONE

### Preparazione

Estrarre con cura l'apparecchio dalla confezione. Rimuovere tutti i componenti dell'imballaggio e conservarli insieme alla confezione. Pulire l'apparecchio prima che entri in contatto con alimenti (vedere PULIZIA).

### Posizionamento dell'apparecchio

• Posizionare l'apparecchio su una superficie piana, non scivolosa e vicino a una presa.

**A** Rimuovere il pressasalumi (12) e la protezione del pollice (11) dall'apparecchio in successione, quindi estrarre il vassoio (5) verso l'alto.

**B** Svolgere il cavo elettrico (14) dall'alloggiamento (7) posto nella parte inferiore dell'apparecchio. Fissare il cavo elettrico nell'apposita fenditura del piano del contenitore.

**C** Posizionare il carrello (10) nella posizione di utilizzo.

**D** Spingere la protezione del pollice esercitando una lieve pressione nelle aperture del carrello e farla scorrere verso il piano mobile (2) fino a udire uno scatto.

**E** Fissare il pressasalumi alla protezione del pollice.

- Collegare la spina alla presa.

## UTILIZZO

### Preparazione

• Posizionare il vassoio (5) sul lato destro dell'apparecchio.

**F** Impostare lo spessore di taglio desiderato utilizzando l'apposita manopola (3).

### Attenzione:

*Sulla scala di regolazione dello spessore di taglio (4) non sono indicati i millimetri. Per motivi di sicurezza, la posizione "0" corrisponde alla copertura della lama.*

### Alimenti da affettare di dimensioni piccole o normali

**G** Se necessario, sbloccare il carrello (10) in modo da poterlo muovere. Spingere a tale scopo il blocco di scorrimento (9) verso sinistra.

• Estrarre il carrello quanto basta per poter posizionare l'alimento da affettare davanti alla lama (16).

**H** Collocare l'alimento da affettare sul carrello. Utilizzando il pressasalumi (12), spingere l'alimento delicatamente contro il piano mobile (2).

• Proteggere le mani durante l'utilizzo del pressasalumi. Eccezione: prodotti particolarmente grandi.

### Alimenti da affettare di dimensioni particolarmente grandi

#### Attenzione:

*Utilizzare esclusivamente la seguente procedura per affettare alimenti di dimensioni particolarmente grandi.*

• Far scorrere il carrello (10) sull'apparecchio fino allo scatto.

**G** Fissare il carrello, facendo scorrere il blocco di scorrimento (9) verso destra.

• Rimuovere il pressasalumi (12).

**I** Rimuovere la protezione del pollice (11):

• Far scorrere la protezione del pollice verso destra fino allo scatto.

• Estrarre la protezione del pollice dalle aperture del carrello tirando con una lieve forza verso l'alto.

**K** Collocare l'alimento da affettare sul carrello.

### Taglio

**L** Accendere l'apparecchio:

• Premere con il dito indice o con il dito medio l'interruttore di sicurezza (1a) e mantenerlo premuto.

• Con il pollice premere il tasto di accensione (1b).

È possibile scegliere tra due modalità di servizio:

• Utilizzo breve: tenere premuti entrambi i tasti del sistema di accensione. La lama (16) gira fino al rilascio del tasto di accensione.

• Utilizzo continuato: rilasciare prima l'interruttore di sicurezza e successivamente il tasto di accensione. La lama gira fino a quando non viene nuovamente premuto l'interruttore di sicurezza.

#### Attenzione:

*Non superare i 5 minuti di utilizzo continuato.*

- Spingere l'alimento verso la lama in funzione esercitando una leggera pressione.
- Al termine dell'operazione di affettatura, attendere che la lama si fermi completamente.
- Dopo ogni utilizzo, portare la manopola di regolazione sulla posizione "0" per coprire la lama ed evitare il rischio di lesioni.

## PULIZIA

### Avvertenza:

Spegnere l'apparecchio prima di pulirlo, staccarlo dalla presa e portare la manopola di regolazione dello spessore del taglio (3) sulla posizione "0".

Per evitare l'accumulo di residui deperibili, pulire regolarmente l'affettatrice multiuso. Anche la lama deve essere pulita regolarmente, come descritto di seguito, così da mantenerne la superficie inossidabile.

### Attenzione:

*con il passar del tempo i residui alimentari possono intaccare il materiale della lama provocandone l'arrugginimento.*

### Preparazione

- Rimuovere il pressasalumi (12).

**I** Rimuovere la protezione del pollice (11):

- Far scorrere la protezione del pollice verso destra fino allo scatto.
- Estrarre la protezione del pollice dalle aperture del carrello tirando con una lieve forza verso l'alto.

Rimuovere il carrello (10):

**G** Se necessario, sbloccare il carrello, spingendo verso sinistra il blocco di scorrimento (9).

- Estrarre il carrello il più possibile dall'apparecchio.

**M** Premere la molla di bloccaggio (13) ed estrarre il carrello completamente dall'apparecchio.

Smontare la lama (16):

**N** Aprire il dispositivo di serraggio della lama (15), ruotarlo in senso orario e rimuoverlo.

- Afferrare la lama dal centro ed estrarla.

### Al termine di ogni utilizzo

- Pulire l'alloggiamento e tutti i componenti rimossi, lama compresa, con un panno umido.

### Operazioni da eseguire occasionalmente

- Lavare a fondo tutti i componenti rimossi, lama compresa, con acqua corrente calda (non lavare in lavastoviglie).
- Pulire l'alloggiamento dietro la lama con un panno o con un pennello umido.

### Attenzione:

*non utilizzare materiale abrasivo, spugne ruvide o spazzole dure.*

- Asciugare tutti i componenti lavati.
- Oliare la ruota dentata sulla lama con un po' di vaselina.
- Riassemblare la lama.
- Fare scorrere il carrello nuovamente nella guida.

## MANUTENZIONE

L'affettatrice multiuso non richiede manutenzione. Si consiglia tuttavia di oliare di tanto in tanto la guida del carrello con un po' di vaselina per mantenerne la scorrevolezza.

## CONSERVAZIONE

- Far scorrere il carrello (10) sull'apparecchio fino allo scatto.

**G** Fissare il carrello, facendo scorrere il blocco di scorrimento (9) verso destra.

- Rimuovere il pressasalumi (12).

**I** Rimuovere la protezione del pollice (11):

- Far scorrere la protezione del pollice verso destra fino allo scatto.
- Estrarre la protezione del pollice dalle aperture del carrello tirando con una lieve forza verso l'alto.

• **Assicurarsi che la manopola di regolazione dello spessore del taglio (3) si trovi nella posizione "0", altrimenti non sarà possibile chiudere l'apparecchio per motivi di sicurezza.**

**O** Premere il fermo di sicurezza (6) e posizionare l'apparecchio in modo che il carrello si trovi completamente allineato al piano mobile (2).

**P** Riporre le singole parti:

- Far scorrere il vassoio (5) nell'apposito supporto nella parte inferiore del carrello.
- Riporre la protezione del pollice nella parte posteriore del piano mobile.
- Fissare il pressasalumi sopra all'apparecchio.

## ROTTAMAZIONE



Alla fine del ciclo di vita, il prodotto deve essere smaltito separatamente.

Dovrà essere consegnato in un centro per il riciclaggio di apparecchi elettrici ed elettronici. Vedere il simbolo riportato sul prodotto, sulle istruzioni d'uso oppure sulla confezione.

In base al contrassegno, i materiali sono riciclabili. Il recupero dei materiali o altre forme di recupero di apparecchi obsoleti contribuisce notevolmente alla tutela dell'ambiente.

Rivolgersi all'amministrazione comunale per richiedere informazioni sui centri di smaltimento preposti.

## REGOLAMENTO REACH

Visitare il sito [www.ritterwerk.de](http://www.ritterwerk.de)

## ACCESSORI OPZIONALI

È disponibile una lama speciale senza dentatura, adatta per affettare carni, salumi e prosciutti.

## SERVIZIO DI ASSISTENZA, RIPARAZIONI E PARTI DI RICAMBIO

Per ottenere assistenza e per eventuali riparazioni o parti di ricambio contattare il servizio di assistenza locale.

Visitare il sito [www.ritterwerk.de](http://www.ritterwerk.de)

## SPECIFICHE TECNICHE

Questo apparecchio soddisfa le seguenti direttive e disposizioni:

- 2004/108/CE
- 2006/95/CE
- 1935/2004/CE
- EuP 2009/125/CE
- 2011/65/UE

L'apparecchio è pertanto conforme alle normative europee.

Voltaggio: 230 V~

Consumo energetico: vedere la targhetta nella parte inferiore dell'apparecchio

Spessore ti taglio: da 0 mm a 14 mm ca.

## GARANZIA

Per questo apparecchio ritter forniamo una garanzia del costruttore di 2 anni, calcolati a partire dalla data di acquisto e in conformità con le direttive della UE in materia di garanzia. In caso di interventi in garanzia e di riparazioni, spedire l'apparecchio in linea di massima ai centri di assistenza locali!

## **NORMAS GENERALES DE SEGURIDAD**

Para evitar lesiones o el deterioro del aparato es imprescindible el cumplimiento estricto de las siguientes normas de seguridad:

- Utilice la multicortadora sólo con fines domésticos y no industriales.
- No coloque nunca el aparato en superficies calientes o cerca de llamas vivas.
- Utilice exclusivamente los accesorios suministrados con el aparato.
- Utilice exclusivamente cables de prolongación permitidos.
- No doble el cable de red. No enrolle el cable alrededor del aparato.
- Tienda el cable de red de tal manera que no esté en contacto con objetos muy calientes o con bordes afilados.
- No trabaje con el aparato hasta que esté colocado de forma segura.
- El aparato también puede ser utilizado por personas con disminución de sus facultades físicas, sensoriales o psíquicas o por personas inexpertas siempre y cuando lo hagan bajo supervisión o se les haya instruido sobre la manipulación segura del aparato y sobre sus posibles riesgos.
- Impida que los niños jueguen con el aparato.
- Desconecte siempre el aparato de la red eléctrica cuando no esté vigilado, antes de montarlo y desmontarlo y antes de limpiarlo.
- Este aparato no puede ser utilizado por niños. Mantenga fuera del alcance de los niños el aparato y su cable de conexión.
- Conecte el aparato exclusivamente a una fuente de tensión alterna de 230 voltios.
- Vigile el aparato en todo momento cuando esté funcionando.
- No corte alimentos congelados, huesos, frutas de hueso o carozo, redondos de carne con malla o alimentos envasados.
- No deje nunca que el aparato funcione ininterrumpidamente durante más de 5 minutos.

## **Peligro de electrocución**

- Desenchufe siempre el aparato de la toma de corriente en caso de fallos en el funcionamiento, antes de la limpieza y cuando el aparato no esté en uso. Para ello tire del cuerpo del enchufe, no del cable.
- No sumerja nunca el aparato en agua. No exponga nunca el aparato a la acción de la lluvia o de la humedad.  
Si el aparato hubiera caído al agua, primero desenchúfelo de la toma de corriente y después sáquelo del agua. Antes de volver a poner en funcionamiento el aparato, asegúrese de que lo revisa un servicio técnico autorizado.
- No utilice el aparato con las manos húmedas. No lo utilice si está húmedo o mojado, o bien si usted se encuentra en un suelo húmedo. No utilice el aparato al aire libre.
- En caso de desperfecto o avería en alguna pieza del aparato, desconéctelo inmediatamente. Envíe el aparato completo al servicio técnico de ritter.

- En caso de que se dañe el cable de red, deberá reemplazarlo el fabricante, su servicio técnico o una persona debidamente cualificada para evitar riesgos.

## **Riesgo de lesiones**

- Este aparato no debe utilizarse sin el carro para el producto o el sujetarrestos, a no ser que el tamaño y la forma del producto no permitan su uso.
- El aparato debe apagarse y desconectarse de la red eléctrica antes de sustituir los accesorios o las piezas complementarias que se mueven durante el funcionamiento.
- La cuchilla circular está muy afilada.
- En ningún caso toque la cuchilla circular.
- Desconecte el aparato antes de limpiarlo, saque el enchufe de la toma de corriente y gire el regulador del grosor de corte hasta la posición "0".
- La cuchilla circular continúa funcionando durante un corto espacio de tiempo después de la desconexión.

Despliegue los gráficos de la cubierta anterior y posterior del folleto.

Lea atentamente las instrucciones antes de poner en marcha el aparato. Conserve las instrucciones de uso y adjúntelas cuando entregue el aparato a una tercera persona.

## FIN PREVISTO

La multicortadora sirve para cortar alimentos comunes. Cualquier utilización no apropiada o no conforme con las instrucciones de uso puede provocar lesiones graves o deteriorar el aparato. Además, anula cualquier derecho de garantía y de reclamación de responsabilidad.

## PUESTA EN MARCHA

### Preparación

Saque con cuidado el aparato del embalaje. Retire todos los elementos del embalaje y guárdelos junto con éste. Limpie el aparato antes de que entre en contacto con alimentos (ver LIMPIEZA).

### Colocación del aparato

- Coloque el aparato en una superficie plana, antideslizante y cercana a una toma de corriente.

**A** Retire el sujetarrestos (12) seguido del protector de pulgar (11) del aparato y extraiga la bandeja de recepción (5) tirando hacia arriba.

**B** Extraiga la longitud necesaria del cable de red (14) del compartimento del cable (7) situado abajo el aparato. Fije al mismo tiempo el cable de red en la ranura del fondo de la carcasa prevista para tal fin.

**C** Coloque el carro para el producto (10) en la posición de trabajo.

**D** Coloque a presión el protector de pulgar en los orificios del carro para el producto y deslícelo hasta el tope hacia la placa de tope (2) hasta que encaje de forma perceptible.

**E** Encaje el sujetarrestos en el protector de pulgar.

- Enchufe el aparato.

## MODO DE USO

### Preparación

- Coloque la bandeja de recepción (5) en el lado izquierdo del aparato.

**F** Ajuste el grosor de corte deseado con el regulador (3) del grosor de corte.

*Advertencia:*

*La escala de ajuste del grosor de corte (4) no está en milímetros. Por motivos de seguridad, en la posición "0" el filo de la cuchilla se encuentra tapado por la placa de tope.*

### Piezas de producto de tamaño reducido a normal

**G** Si es necesario desbloquee el carro para el producto (10) para poder moverlo. Desplace el bloqueo del carro (9) hacia la izquierda.

- Extraiga el carro para el producto del aparato lo necesario para poder colocar el producto frente a la cuchilla circular (16).

**H** Coloque el producto para cortar en el carro del producto. Presione ligeramente el producto con el sujetarrestos (12) contra la placa de tope (2).

- Proteja sus manos utilizando el sujetarrestos. Excepción: el producto que se va a cortar es excesivamente grande.

### Piezas de producto de gran tamaño

*Advertencia:*

*Atención: siga estos pasos sólo cuando vaya a cortar piezas de producto de gran tamaño (!)*

- Deslice el carro para el producto (10) hasta el tope en el aparato.

**G** Inmovilice el carro para el producto desplazando el bloqueo del carro (9) hacia la derecha.

- Retire el sujetarrestos (12).

**I** Retire el protector de pulgar (11):

- Deslice el protector de pulgar hacia la derecha hasta el tope.
- Extraiga el protector de pulgar de los orificios del carro para el producto aplicando algo de fuerza para vencer la resistencia.

**K** Coloque el producto para cortar en el carro del producto.

### Cortar

**L** Encienda el aparato:

- Con el dedo índice o corazón, pulse el seguro de marcha (1a) y manténgalo pulsado.
- Con el pulgar, pulse el botón de marcha (1b).

Se puede elegir entre dos modos de funcionamiento:

- Funcionamiento breve: mantenga pulsados los dos botones de marcha. La cuchilla de corte circular (16) sigue funcionando hasta que deje de pulsar el botón de marcha.

- Funcionamiento continuo: deje de pulsar primero el seguro de marcha y después el botón de marcha. La cuchilla circular funciona hasta que vuelva a pulsar el seguro de marcha.

*Advertencia:*

*Utilice el aparato un máximo de 5 minutos en funcionamiento continuo.*

- Con el aparato en marcha, desplace el producto que se vaya a cortar empujándolo suavemente contra la cuchilla circular.
- Una vez terminado el proceso de corte, espere hasta que la cuchilla circular se haya detenido por completo.
- Después de cada uso, ponga el regulador del grosor de corte en la posición "0" para que el filo de la cuchilla circular quede tapado por la placa de tope y evitar lesiones.

## LIMPIEZA

### Atención:

Desconecte el aparato antes de limpiarlo, saque el enchufe de la toma de corriente y gire el regulador del grosor de corte (3) hasta la posición "0".

Limpie la multicortadora frecuentemente para evitar la acumulación de restos de alimentos perecederos. Limpie también la cuchilla circular con frecuencia y tal y como se indica a continuación para conservar la superficie inoxidable en buen estado.

### Advertencia:

*Los restos de alimentos pueden llegar a atacar el material de la cuchilla circular al cabo del tiempo y favorecer la oxidación.*

### Preparación

- Retire el sujetarrestos (12).

- 1 Retire el protector de pulgar (11):
  - Deslice el protector de pulgar hacia la derecha hasta el tope.
  - Extraiga el protector de pulgar de los orificios del carro para el producto aplicando algo de fuerza para vencer la resistencia.

Retire el carro del producto (10):

**G** Si es necesario desbloquee el carro para el producto desplazando el bloqueo del carro (9) hacia la izquierda.

- Extraiga todo lo que pueda el carro para el producto del aparato.

**M** Pulse el muelle de enclavamiento (13) y extraiga por completo el carro para el producto.

Desmonte la cuchilla circular (16):

**N** Abra el cierre de la cuchilla (15), gírelo en el sentido de las agujas del reloj y extráigalo.

- Sujete la cuchilla circular por el centro de giro y extráigala.

### Después de cada operación de corte

- Limpie la carcasa y todas las piezas extraídas, incluida la cuchilla circular, con un paño húmedo.

### De vez en cuando

- Lave a fondo todas las piezas extraídas, incluida la cuchilla circular, con agua corriente caliente (no en el lavavajillas).
- Limpie la carcasa detrás de la cuchilla con un paño seco o con un pincel.

### Advertencia:

*No utilice ningún limpiador abrasivo, esponjas con superficie áspera o cepillos duros.*

- Seque todas las piezas después de aclararlas.
- Lubrique la rueda dentada de la cuchilla circular con un poco de vaselina.
- Vuelva a montar la cuchilla circular.
- Vuelva a insertar el carro para el producto en la guía.

## MANTENIMIENTO

La multicortadora no precisa mantenimiento. Sin embargo, le recomendamos aplicar un poco de vaselina en la guía del carro para el producto para que la marcha sea más suave.

## ALMACENAMIENTO

- Deslice el carro para el producto (10) hasta el tope en el aparato.

**G** Inmovilice el carro para el producto desplazando el bloqueo del carro (9) hacia la derecha.

- Retire el sujetarrestos (12).

**I** Retire el protector de pulgar (11):

- Deslice el protector de pulgar hacia la derecha hasta el tope.
- Extraiga el protector de pulgar de los orificios del carro para el producto aplicando algo de fuerza para vencer la resistencia.

**• Asegúrese de que el regulador del grosor de corte (3) se encuentra en la posición "0". De lo contrario, el aparato no se podrá plegar por razones de seguridad.**

**O** Pulse el seguro antipliegado (6) y bascule el aparato hasta que el carro para el producto se apoye completamente sobre la placa de tope (2).

**P** Guarde los componentes:

- Deslice la bandeja de recepción (5) en el soporte al efecto de la parte inferior del carro para el producto.
- Guarde el protector de pulgar en la parte posterior de la placa de tope.
- Encaje el sujetarrestos en la parte superior del aparato.

## ELIMINACIÓN DE RESIDUOS



Al final de su vida útil, este producto no debe desecharse en la basura doméstica normal. Debe llevarlo a un punto de recogida para el reciclaje de aparatos eléctricos y electrónicos. El símbolo del producto, las instrucciones de uso o el embalaje así lo indican.

Los materiales son reciclables según indica el marcaje. Con la reutilización, el reciclaje y otras formas de valoración de aparatos obsoletos contribuye a la protección del medio ambiente.

Consulte a su ayuntamiento cuál es el punto de recogida que le corresponde.

## REGLAMENTO REACH

Visite [www.ritterwerk.de](http://www.ritterwerk.de)

## ACCESORIOS ESPECIALES

Disponemos de una chuchilla circular no dentada especial para cortar carne, jamón y embutidos.

## SERVICIO TÉCNICO, REPARACIONES Y PIEZAS DE REPUESTO

Para el servicio técnico, las reparaciones y las piezas de repuesto, póngase en contacto con el servicio técnico local.

Visite [www.ritterwerk.de](http://www.ritterwerk.de)

## DATOS TÉCNICOS

Este aparato cumple las siguientes directivas y normas:

- 2004/108/CE
- 2006/95/CE
- 1935/2004/CE
- EuP 2009/125/CE
- 2011/65/UE

De este modo, el aparato cumple con las normas de la CE.

Tensión de red: 230 V~

Consumo de potencia:  
ver placa de identificación en la parte inferior del aparato

Grosor del corte:

0 mm hasta unos 14 mm

## GARANTÍA

Este aparato ritter tiene una garantía del fabricante de 2 años, que empieza a contar a partir de la fecha de compra y es conforme a las directivas de garantía de la UE. ¡En caso de reclamación de garantía o reparación, envíe el aparato, como regla general, al servicio de atención al cliente de su país!



## **ALGEMENE VEILIGHEIDSAANWIJZINGEN**

Neem, om verwondingen of beschadiging van het apparaat te voorkomen, beslist de volgende veiligheidsaanwijzingen in acht:

- Gebruik de multisnijder alleen voor huishoudelijke doeleinden en niet voor bedrijfsdoeleinden.
- Plaats het apparaat nooit op hete oppervlakken of in de buurt van open vuur.
- Gebruik uitsluitend de meegeleverde accessoires.
- Gebruik uitsluitend verlengsnoeren die voldoen aan de voorschriften.
- Knik het netsnoer niet. Wikkel het snoer nooit om het apparaat.
- Leg het netsnoer zo dat het niet in contact komt met voorwerpen met scherpe randen.
- Werk pas met het apparaat als het veilig is opgesteld.
- Het apparaat kan ook worden gebruikt door personen met verminderde fysieke, sensorische of geestelijke vermogens of met gebrek aan ervaring en/of kennis, wanneer ze onder toezicht staan of zijn onderwezen in het veilig gebruik en begrijpen welke gevaren daarbij kunnen optreden.
- Kinderen mogen niet met het apparaat spelen.
- Het apparaat moet steeds van het stroomnet worden gehaald wanneer er geen toezicht aanwezig is en voordat het wordt gemonteerd, gedemonteerd of gereinigd.
- Dit apparaat mag niet door kinderen worden gebruikt. Het apparaat en het aansluitsnoer moeten buiten bereik van kinderen worden gehouden.
- Sluit het apparaat uitsluitend aan op een wisselspanningsbron met 230 volt.
- Laat het apparaat niet onbewaakt draaien.
- Snij geen diepvriesproducten, beenderen, levensmiddelen met grote pitten, vlees in een netje of levensmiddelen met verpakking!
- Laat het apparaat nooit langer dan 5 minuten ononderbroken draaien.

## **Gevaar voor een elektrische schok**

- Haal de netstekker altijd uit het stopcontact bij bedrijfsstoringen, vóór elke reiniging en als het apparaat niet in gebruik is. Trek daarbij aan de stekker en niet aan het snoer.
- Dompel het apparaat nooit onder in water. Stel het apparaat nooit bloot aan regen of ander vocht.  
Als het apparaat toch in het water is gevallen, haal dan eerst de netstekker uit het stopcontact en haal pas dan het apparaat uit het water. Laat het apparaat daarna door een bevoegde servicedienst controleren voordat u het weer in gebruik neemt.
- Gebruik het apparaat niet met vochtige handen. Gebruik het niet als het vochtig of nat is of als u op een natte vloer staat. Gebruik het apparaat niet in de open lucht.
- Stel het apparaat bij beschadiging van onderdelen onmiddellijk buiten werking. Stuur het complete apparaat op naar de ritter-klantenservice.

- Als het netsnoer wordt beschadigd, moet dit door de fabrikant, zijn klantenservice of anderszins gekwalificeerde personen worden vervangen om gevaarlijke situaties te voorkomen.

## **Verwondingsgevaar**

- Dit apparaat mag niet worden gebruikt zonder snijwagenslede of restenhouder, tenzij de grootte of vorm van het te snijden voedsel het gebruik ervan niet toelaat.
- Voordat u accessoires of extra onderdelen die tijdens het gebruik bewegen, vervangt, dient u het apparaat uit te schakelen en van het lichtnet te halen.
- Het ronde mes is zeer scherp.
- Raak bij werking van het apparaat het ronde mes in geen geval aan!
- Voordat u gaat schoonmaken, dient u het apparaat uit te schakelen, de netstekker uit het stopcontact te halen en de snijdikteknoop in de "0"-stand te draaien.
- Het ronde mes staat na uitschakeling niet onmiddellijk stil.

Vouw de tekeningen aan de binnenzijde van de voor- en achterkant van de gebruiksaanwijzing open.

Lees de gebruiksaanwijzing vóór ingebruikneming van het apparaat zorgvuldig door. Bewaar de gebruiksaanwijzing en geef deze mee als het apparaat van eigenaar verandert.

## BEOOGD GEBRUIK

De multisnijder dient voor het snijden van levensmiddelen voor huishoudelijk gebruik.

Niet-beoogd gebruik of onjuiste bediening kan leiden tot ernstige verwondingen of beschadiging van het apparaat. Hierbij vervallen alle rechten op garantie en aansprakelijkheid.

## INGEBRUIKNEMING

### Vorbereiding

Haal het apparaat voorzichtig uit de verpakking. Verwijder alle verpakkingsonderdelen en bewaar deze samen met de verpakking. Maak het apparaat schoon voordat het in aanraking komt met levensmiddelen (zie REINIGEN).

### Apparaat plaatsen

- Plaats het apparaat op een vlakke, niet-glijdende ondergrond dicht bij een stopcontact.

**A** Haal achtereenvolgens de restenhouder (12) en de duimbescherming (11) van het apparaat af en trek de opvangschaal (5) er naar boven uit.

**B** Wikkel de benodigde lengte van het netsnoer (14) uit het snoeropbergvak (7) onder het apparaat eraf. Zet het netsnoer daarbij vast in de daarvoor bestemde opening in de bodem van de behuizing.

**C** Zwenk de snijwarenslede (10) in de werkpositie.

**D** Druk de duimbescherming met wat kracht in de openingen van de snijwarenslede en schuif hem tot aan de aanslag in de richting van de aanslagplaat (2) tot hij hoorbaar vastklikt.

**E** Steek de restenhouder op de duimbescherming.

- Steek de netstekker in het stopcontact.

## GEBRUIK

### Vorbereiding

- Plaats de opvangschaal (5) aan de linkerkant van het apparaat.

**F** Stel de gewenste snijdikte in met de snijdikteknoop (3).

*Aanwijzing:*

*De instelschaal voor de snijdikte (4) is geen millimeterschaal. Omwille van de veiligheid is bij de "0"-stand het mes afgedekt.*

### Kleine tot normaal grote snijwaren

**G** Ontgrendel zo nodig de snijwarenslede (10), zodat deze kan worden bewogen. Schuif daarvoor de sledevergrendeling (9) naar links.

- Trek de snijwarenslede zo ver uit het apparaat dat u de snijwaren vóór het ronde mes (16) kunt plaatsen.

**H** Plaats het te snijden voedsel op de snijwarenslede. Druk het met de restenhouder (12) licht tegen de aanslagplaat (2).

- Bescherm uw handen door de restenhouder te gebruiken. Uitzondering: te grote snijwaren.

## Te grote snijwaren

*Aanwijzing:*

*Pas de volgende werkwijze uitsluitend toe om te grote snijwaren te snijden!*

- Schuif de snijwarenslede (10) tot aan de aanslag in het apparaat.

**G** Zet de snijwarenslede vast door de sledevergrendeling (9) naar rechts te schuiven.

- Haal de restenhouder (11) eraf.

**I** Verwijder de duimbescherming (11):

- Schuif de duimbescherming tot aan de aanslag naar rechts.

- Trek de duimbescherming met wat kracht recht omhoog uit de openingen van de snijwarenslede.

**K** Plaats het te snijden voedsel op de snijwarenslede.

## Snijden

**L** Schakel het apparaat in:

- Druk met de wijs- of middelvinger op de inschakelbeveiliging (1a) en houd deze ingedrukt.

- Druk met de duim de inschakelknop (1b) in.

U kunt kiezen uit twee bedieningsstanden:

- Korte werking: houd beide knoppen van het inschakelsysteem ingedrukt. Het ronde mes (16) draait tot u de inschakelknop loslaat.

- Continue werking: laat eerst de inschakelbeveiliging en dan de inschakelknop los. Het ronde mes draait tot u de inschakelbeveiliging opnieuw indrukt.

*Aanwijzing:*

*Gebruik het apparaat maximaal 5 minuten in continue werking.*

- Leid het te snijden voedsel bij draaiend apparaat met lichte duwende beweging tegen het ronde mes.
- Als u klaar bent met snijden, wacht dan tot het ronde mes volledig tot stilstand is gekomen.
- Draai na elk gebruik de snijdikteknop in de "0"-stand om het scherpe ronde mes af te dekken en verwondingen te voorkomen.

## REINIGEN

### Voorzichtig:

Voordat u gaat schoonmaken, dient u het apparaat uit te schakelen, de netstekker uit het stopcontact te halen en de snijdikteknop (3) in de "0"-stand te draaien.

Reinig de multisnijder regelmatig om te voorkomen dat bederfelijke restanten vastkoken. Ook het ronde mes moet voor het behoud van het roestvrije oppervlak regelmatig worden gereinigd zoals hierna is beschreven.

### Aanwijzing:

*Restanten van levensmiddelen kunnen na enige tijd het materiaal van het ronde mes aantasten en tot roestvorming leiden.*

### Vorbereiding

- Haal de restenhouder (11) eraf.

**I** Verwijder de duimbescherming (11):

- Schuif de duimbescherming tot aan de aanslag naar rechts.
- Trek de duimbescherming met wat kracht recht omhoog uit de openingen van de snijwarenslede.

Haal de snijwarenslede (10) eraf:

**G** Ontgrendel zo nodig de snijwarenslede door de sledevergrendeling (9) naar links te schuiven.

- Trek de snijwarenslede zo ver mogelijk uit het apparaat.

**M** Druk de vergrendelingsveer (13) in en trek de snijwarenslede compleet uit het apparaat.

Demonteer het ronde mes (16):

**N** Klap de messluiting (13) omhoog, draai haar naar rechts en haal haar eraf.

- Pak het ronde mes in het midden bij het draaipunt beet en haal het eraf.

### Na elke snijbeurt

- Veeg de behuizing en alle eraf gehaalde onderdelen inclusief rond mes schoon met een vochtige doek.

### Van tijd tot tijd

- Reinig alle eraf gehaalde onderdelen inclusief rond mes grondig in een warm sopje (niet in de vaatwasmachine).
- Maak de behuizing achter het mes schoon met een droge doek/kwast.

### Aanwijzing:

*Gebruik geen schuurmiddelen, sponsjes met ruwe oppervlakken of harde borstels.*

- Droog alle afgewassen onderdelen.
- Smeer het tandwiel aan het ronde mes in met wat vaseline.
- Monteer het ronde mes weer.
- Schuif de snijwarenslede weer in de geleiding.

## ONDERHOUD

De multisnijder is onderhoudsvrij. We adviseren u echter de snijwarenslede bij zijn geleiding af en toe in te smeren met wat vaseline, zodat hij soepel blijft lopen.

## OPBERGEN

• Schuif de snijwarenslede (10) tot aan de aanslag in het apparaat.

**G** Zet de snijwarenslede vast door de sledevergrendeling (9) naar rechts te schuiven.

- Haal de restenhouder (11) eraf.

**I** Verwijder de duimbescherming (11):

- Schuif de duimbescherming tot aan de aanslag naar rechts.
- Trek de duimbescherming met wat kracht recht omhoog uit de openingen van de snijwarenslede.

**• Zorg dat de snijdikteknop (3) in de stand "0" staat, anders kan het apparaat om veiligheidsredenen niet worden ingeklapt.**

**O** Druk de klapbeveiliging (6) in en zwenk het apparaat tot de snijwarenslede volledig op de aanslagplaat (2) ligt.

**P** Berg de onderdelen op:

- Schuif de opvangschaal (5) in de daarvoor bestemde houder aan de onderzijde van de snijwarenslede.
- Berg de duimbescherming op aan de achterzijde van de aanslagplaat.
- Steek de restenhouder boven op het apparaat.

## AFVALVERWIJDERING



Dit product mag aan het einde van zijn gebruiksduur niet met het gewone huisvuil worden meegegeven. Het moet worden afgegeven op een verzamelpunt voor recycling van elektrische en elektronische apparaten. Het symbool op het product, de gebruiksaanwijzing of de verpakking maakt daarop opmerkzaam.

De materialen zijn recyclebaar volgens de aanduiding. Met het hergebruik, de materiaalrecycling of andere vormen van verwerking van afgedankte apparaten levert u een belangrijke bijdrage aan de bescherming van ons milieu.

Informeer bij uw gemeente naar de bevoegde instantie voor afvalverwerking.

## REACH-VERORDENING

Zie [www.ritterwerk.de](http://www.ritterwerk.de)

## SPECIALE ACCESSOIRES

Speciaal voor vlees, worst en ham is een niet gekarteld rond mes leverbaar.

## SERVICE, REPARATIES EN RESERVEONDERDELEN

Neem voor service, reparaties en reserveonderdelen contact op met de plaatselijke servicedienst! Zie [www.ritterwerk.de](http://www.ritterwerk.de)

## TECHNISCHE GEGEVENS

Dit apparaat voldoet aan de volgende richtlijnen en verordeningen:

- 2004/108/EG
- 2006/95/EG
- 1935/2004/EG
- EuP 2009/125/EG
- 2011/65/EU

Het apparaat voldoet daarmee aan de CE-voorschriften.

Netspanning: 230 V~

Opgenomen vermogen: zie typeplaatje aan de onderkant van het apparaat

Snijdikte: 0 mm tot ca. 14 mm

## GARANTIE

Voor dit ritter-toestel verlenen wij een 2-jarige producentgarantie, te rekenen vanaf aankoopdatum en overeenkomstig de EU-garantierichtlijnen. Stuur het toestel in geval van garantie en reparatie in beginsel naar de klantenservice van het specifieke land!

## **GENERELLE SIKKERHETS- BESTEMMELSER**

Det er viktig å overholde sikkerhetsbestemmelsene under for å unngå personskader eller at maskinen ødelegges.

- Multioppskjærmaskinen må kun brukes i private husholdninger, og ikke i næringsvirksomhet.
- Sett aldri skjæremaskinen på varme overflater eller i nærheten av åpen ild.
- Bruk utelukkende det tilbehøret som følger med maskinen.
- Bruk kun skjøteledninger som er i forskriftsmessig stand.
- Ledningen må ikke ha knekk eller skarp bøy. Ledningen må aldri vikles rundt maskinen.
- Legg ledningen slik at den ikke kommer i berøring med gjenstander som er varme og/eller har skarpe kanter.
- Bruk kun maskinen når den er plassert trygt og sikkert.
- Den kan også brukes av personer med nedsatte fysiske, sensoriske eller mentale evner, eller mangel på erfaring eller kunnskaper, hvis det skjer under tilsyn, eller de har fått opplæring i hvordan den brukes på en sikker måte, og de forstår farene som er forbundet med bruken.
- Barn må ikke leke med maskinen.
- Maskinen må være koblet fra strømmettet når den ikke er under tilsyn, og når den monteres, demonteres eller rengjøres.
- Maskinen må ikke brukes av barn. Både maskinen og strømledningen må plasseres utilgjengelig for barn.
- Maskinen skal kun kobles til en vekselspenningskilde på 230 volt.
- Gå aldri fra en maskin som er i bruk. Den skal alltid være under tilsyn.
- Maskinen skal ikke brukes til å skjære opp dypfryste varer, knoker, matvarer med store kjerner, surret stek (med nett) eller matvarer med emballasje.
- La maskinen aldri gå uavbrutt i mer enn 5 minutter.

## **Fare for elektrisk støt**

- Ta alltid støpselet ut av stikkontakten ved driftsproblemer, før maskinen skal rengjøres, og når den ikke er i bruk. Hold alltid i støpselet uten å dra i ledningen.
- Maskinen må aldri dyppes i vann. Maskinen må aldri utsettes for regn eller annen fuktighet. Hvis maskinen likevel skulle falle ned i vann, må du først ta støpselet ut av stikkontakten og deretter maskinen opp av vannet. Maskinen må i slike tilfeller kontrolleres av et autorisert serviceverksted før den tas i bruk igjen.
- Ikke betjen maskinen når du er fuktig på hendene. Bruk aldri en fuktig eller våt maskin. Den må heller ikke brukes når du står på et fuktig underlag/gulv. Maskinen må ikke brukes utendørs.
- Stans maskinen umiddelbart når en maskindel er ødelagt eller skadet. Send den komplette maskinen til ritter-kundeservice.
- For å unngå risiko for skader skal en skadet ledning skiftes av produsenten, eventuelt av kundeservice eller andre kvalifiserte personer.

## **Fare for personskader**

- Denne maskinen må ikke brukes uten skyvebrett og sikkerhetsholder, med mindre matvaren er så stor eller har en slik form at bruken ikke er mulig.
- Maskinen må være avslått og frakoblet strømmettet før det foretas skifte av tilbehør eller bevegelige deler.
- Rundkniven er svært skarp.
- Pass på at du aldri kommer i berøring med rundkniven under arbeidet!
- Slå av maskinen før den skal gjøres ren, ta støpselet ut av stikkontakten og drei justeringsknappen for skivetykkelse i "0"-stilling.
- Rundkniven fortsetter å gå en kort stund etter at maskinen er slått av.

Fold ut illustrasjonene foran og bak i heftet.

Les bruksanvisningen nøye før du tar maskinen i bruk. Oppbevar bruksanvisningen på et trygt sted. Den hører til maskinen, og skal følge med til eventuell ny bruker.

## BRUKSOMRÅDE

Multioppskjærmaskinen egner seg til oppskjæring av matvarer i private husholdninger.

Ikke forskriftsmessig bruk eller feilbetjening kan føre til alvorlige personskader og/eller ødelegge maskinen. Alle garanti- og ansvarskrav vil da bortfalle.

## TA MULTIOPPSKJÆR-MASKINEN I BRUK

### Forberedelse

Ta maskinen forsiktig ut av emballasjen. Ta av alle emballasjedeler og oppbevar disse sammen med emballasjen. Multioppskjær-maskinen må rengjøres før den tas i bruk (se RENGJØRING).

### Sette opp multioppskjærmaskinen

• Maskinen skal stå på et plant, sklisikkert underlag like i nærheten av en stikkontakt.

**A** Ta først sikkerhetsholderen (12) og deretter tommebeskyttelsen (11) av maskinen og trekk oppsamlingsbrettet (5) opp og ut.

**B** Dra ledningen (14) ut av ledningsrommet (7) under maskinen til den har nødvendig lengde. Fest ledningen i slissen på bunnen av huset.

**C** Fold skyvebrettet (10) ut i arbeidsstilling.

**D** Fest tommebeskyttelsen med et fast trykk i åpningene i skyvebrettet og skyv den inn mot stoppeplaten (2) til den stopper og du hører at den går i lås.

**E** Fest sikkerhetsholderen på tommebeskyttelsen.

• Sett støpselet i stikkontakten.

## BRUK

### Forberedelse

• Plasser oppsamlingsbrettet (5) på venstre side av maskinen.

**F** Still inn skivetykkelsen med justeringsknappen (3).

*Merk!*

*Skalaen for skivetykkelse (4) er ikke en millimeterskala. "0"-stillingen er av sikkerhetsmessige årsaker konstruert slik at kniven blir tildekket.*

### Små til normalt store matvarer

**G** Hvis nødvendig frigjøres skyvebrettet (10) slik at det kan beveges. Dette gjør du ved å skyve skyvebrettspærren (9) mot venstre.

• Trekk skyvebrettet ut av maskinen til det er mulig å plassere matvaren foran rundkniven (16).

**H** Legg matvaren på skyvebrettet. Press matvaren lett mot stoppeplaten (2) med sikkerhetsholderen (12).

• Beskytt fingrene ved å bruke sikkerhetsholderen. Unntak: meget store matvarer.

### Meget store matvarer

*Merk!*

*Denne framgangsmåten skal kun benyttes når matvaren som skal skjæres er meget stor.*

• Skyv skyvebrettet (10) inn på maskinen til det stopper.

**G** Fest skyvebrettet ved å skyve skyvebrettspærren (9) mot høyre.

• Ta av sikkerhetsholderen (12).

**I** Ta av tommebeskyttelsen (11):

• Skyv tommebeskyttelsen mot høyre til den stopper.

• Trekk tommebeskyttelsen med et fast grep rett opp og ut av åpningene i skyvebrettet.

**K** Legg matvaren på skyvebrettet.

## Oppskjæring

**L** Slå på maskinen:

• Trykk på startspærren (1a) med pekefingeren eller langefingeren, og hold den inne.

• Trykk på startknappen (1b) med tommelfingeren.

Du kan velge mellom to innstillinger:

• Momentinnstilling: Hold begge tastene på startsystemet inne. Rundkniven (16) går til du slipper opp startknappen.

• Fast innstilling: Slipp først opp startspærren og deretter startknappen. Rundkniven går til du trykker på startspærren én gang til.

*Merk!*

*Bruk maskinen maksimalt 5 minutter i fast innstilling.*

• Skyv matvaren med lett mating mot rundkniven når maskinen er i gang.

• Når oppskjæringen er avsluttet, må du vente til rundkniven er stanset helt opp.

• Etter hver gang maskinen har vært i bruk, må du dreie justeringsknappen for skivetykkelse i "0"-stilling slik at den skarpe rundkniven blir dekket til. Dermed unngås personskader.

## RENGJØRING

### OBS!

Slå av maskinen før den skal gjøres ren, ta støpselet ut av stikkontakten og sett justeringsknappen for skivetykkelse (3) i "0"-stilling.

Rengjør multioppskjærmaskinen regelmessig for å hindre at lett bedervelige matrester setter seg fast. Rundkniven må også rengjøres regelmessig som beskrevet under, for å bevare den rustfrie overflaten.

*Merk!*

*Matrester kan over tid angripe materialet i rundkniven, og føre til at det oppstår rust.*



**Forberedelse**

- Ta av sikkerhetsholderen (12).

**I** Ta av tommelbeskyttelsen (11):

- Skyv tommebeskyttelsen mot høyre til den stopper.
- Trekk tommelbeskyttelsen med et fast grep rett opp og ut av åpningene i skyvebrettet.

Ta av skyvebrettet (10).

**G** Frigjør skyvebrettet ved å skyve skyvebrettssperren (9) mot venstre.

- Trekk skyvebrettet så langt ut av maskinen som mulig.

**M** Trykk på låsefjæren (13) og trekk skyvebrettet helt ut av maskinen.

Demontere rundkniven (16):

**N** Fold ut knivlåsen (15), drei den med urviseren og ta den av.

- Ta av rundkniven, og pass på at du holder i midten av den.

**Etter hver gangs bruk**

- Tørk av huset og alle demonterte deler inkludert rundkniven med en fuktig klut.

**Med jevne mellomrom**

- Rengjør alle demonterte deler inkludert rundkniven grundig i varmt vann (ikke i oppvaskmaskinen).
- Rengjør huset bak kniven ved hjelp av en tørr klut eller en liten kost.

**Merk!**

*Bruk aldri skuremidler, svamper med ru overflate eller harde børster.*

- Tørk alle de rengjorte delene.
- Smør tannhjulet på rundkniven med litt vaselin.
- Monter rundhjulet på nytt.
- Skyv skyvebrettet tilbake på plass i sporet.

**VEDLIKEHOLD**

Multioppskjærmaskinen er vedlikeholdsfri. Vi anbefaler imidlertid å ettersmøre sporet på skyvebrettet med vaselin med jevne mellomrom, slik at det beholder bevegeligheten.

**OPPBEVARING**

- Skyv skyvebrettet (10) inn på maskinen til det stopper.

**G** Fest skyvebrettet ved å skyve skyvebrettssperren (9) mot høyre.

- Ta av sikkerhetsholderen (12).

**I** Ta av tommelbeskyttelsen (11):

- Skyv tommebeskyttelsen mot høyre til den stopper.
- Trekk tommelbeskyttelsen med et fast grep rett opp og ut av åpningene i skyvebrettet.

• **Kontroller at justeringsknappen for skivetykkelsen (3) står på "0". Av sikkerhetshensyn vil det ellers ikke være mulig å legge ned maskinen.**

**O** Trykk på monteringssikringen (6) og fold sammen maskinen til skyvebrettet ligger helt inntil stoppeplaten (2).

**P** Oppbevaring av delene:

- Skyv oppsamlingsbrettet (5) inn i holderen på undersiden av skyvebrettet.
- Oppbevar tommelbeskyttelsen på baksiden av stoppeplaten.
- Legg sikkerhetsholderen oppå maskinen.

**KASSERING**

Dette produktet må ikke kasseres sammen med vanlig husholdningsavfall etter endt levetid. Det

skal leveres inn til oppsamlingssted/kommunalt mottak for gjenvinning av elektriske og elektroniske apparater. Symbolet på produktet, bruksanvisningen eller forpakningen opplyser om dette.

Materialene kan gjenbrukes i henhold til kjennemerkingen. Med gjenbruk, nyttiggjøring av stoffene eller andre former for nyttiggjøring yter du et viktig bidrag for å beskytte miljøet vårt.

Vennligst forhør deg i kommunen om hvordan avfallsstoffene skal disponeres.

**DET EUROPEISKE KJEMIKALIEREGELVERKET (REACH)**

Besøk oss på: [www.ritterwerk.de](http://www.ritterwerk.de)

**EKSTRAUTSTYR**

En utannet rundkniv (skinkeblad) som egner seg spesielt for skjæring av kjøtt, pølse og skinke, kan leveres.

**SERVICE, REPARASJONER OG RESERVEDELER**

Kontakt din lokale forhandler/kundeservice for service, reparasjoner og reservedeler!

Besøk oss på: [www.ritterwerk.de](http://www.ritterwerk.de)

**TEKNISKE DATA**

Denne maskinen er i samsvar med følgende direktiver og forskrifter:

- 2004/108/EF
- 2006/95/EF
- 1935/2004/EF
- EuP 2009/125/EF
- 2011/65/EU

Dermed tilsvare maskinen CE-forskriftene.

Nettspenning: 230 V~

Effekt: Se merkeskiltet på

undersiden av maskinen

Skivetykkelse:

0 mm til ca. 14 mm

**GARANTI**

Vi gir 2 års produsentgaranti på dette ritter-apparatet, regnet fra kjøpedato og i overensstemmelse med EU's garantidirektiv. Ved garanti- eller reparasjonskrav skal apparatet som en hovedregel sendes inn til den nasjonale kundeservice!

## VŠEOBECNÉ BEZPEČNOSTNÍ PŘEDPISY

Abyste zabránili poranění osob nebo poškození přístroje, bezpodmínečně dodržujte následující bezpečnostní pokyny:

- Univerzální kráječ je určen jen pro použití v domácnosti, nikoli pro živnostenské podnikání.
- Příkladně nikdy nestavte na horké plochy nebo do blízkosti otevřeného ohně.
- Používejte výhradně příslušenství dodané s přístrojem.
- Používejte výhradně prodlužovací kabel předpisového provedení.
- Na kabelu nevytvářejte smyčky. Kabel neovíjejte kolem přístroje.
- Síťový kabel ved'te takovou cestou, aby se nedostal do styku s horkými nebo hranatými předměty.
- S přístrojem pracujte teprve tehdy, když je bezpečně umístěn.
- Tento přístroj mohou používat i osoby s omezenými psychickými, smyslovými nebo duševními schopnostmi či nedostatečnými zkušenostmi nebo znalostmi, pokud jsou pod dohledem nebo byly poučeny

o bezpečném používání přístroje a chápou rizika z toho vyplývající.

- Děti si nesmějí s přístrojem hrát.
- V době, kdy přístroj není pod dohledem, a před montáží, demontáží nebo čištěním odpojujte přístroj od napájení.
- Tento přístroj nesmí používat děti. Příkladně i napájecí kabel uchovávejte mimo dosah dětí.
- Příkladně připojujte výhradně ke zdroji střídavého napětí 230 V.
- Během provozu nenechávejte přístroj bez dozoru.
- Nekrájejte hluboce zmrazený materiál, kosti, potraviny s velkými jádry, pečení v síti nebo potraviny v obalu!
- Příkladně nenechávejte běžet bez přestávky déle než 5 minut.

## **Nebezpečí úrazu elektrickým proudem**

- Při poruchách provozu, před každým čištěním a před delší nečinností přístroje vždy vytáhněte síťovou zástrčku ze zásuvky. Tahejte přitom za vidlici, nikoli za kabel.
- Příklad nikdy neponořujte do vody. Příklad nikdy nevystavujte dešti nebo jinému působení vlhkosti.  
Pokud by přístroj přece jen spadl do vody, vytáhněte nejprve síťovou vidlici ze zásuvky a teprve potom vytahujte přístroj z vody. Předtím, než přístroj opět uvedete do provozu, jej nechte přezkoušet v autorizovaném servisu.
- Příklad neberte do vlhkých rukou. Nepoužívejte jej, jestliže je mokrá nebo vlhká, nebo když stojíte na mokré podlaze. Příklad nepoužívejte venku.
- Při poškození součástí přístroj ihned vyřadte z provozu. Kompletní přístroj odešlete do zákaznického servisu ritter.
- Pokud je poškozen síťový kabel, musí být vyměněn výrobcem, jeho zákaznickým servisem nebo příslušně kvalifikovanými osobami, aby nedošlo k ohrožení.

## **Nebezpečí poranění**

- Tento přístroj nesmí být používán bez saní pro krájený materiál nebo bez posuvného držáku, pokud se nejedná o použití pro velikost a tvar krájeného materiálu, který je mimo jejich meze.
- Před výměnou příslušenství nebo doplňků, které se za provozu pohybují, musíte přístroj vypnout a odpojit ho od napájení.
- Kotoučový nůž je velmi ostrý.
- Při provozu se v žádném případě nedotýkejte kotoučového nože!
- Před čištěním přístroj vypněte, vytáhněte síťovou vidlici ze zásuvky a kotouč pro seřízení tloušťky řezu přestavte do polohy „0“.
- Kotoučový nůž po vypnutí pohonu ještě určitou dobu dobíhá.

Odsklopte přední a zadní obálku s obrázky.

Před uvedením přístroje do provozu si podrobně přečtěte tento návod. Návod k obsluze uschovejte a předejte jej dalšímu uživateli spolu s přístrojem.

## POUŽITÍ V SOULADU S URČENÍM

Univerzální kráječ slouží ke krájení běžných potravin v domácnosti.

Použití v rozporu s určením nebo nesprávná obsluha mohou vést k závažným zraněním nebo k poškození přístroje. V takovém případě jsou vyloučeny veškeré nároky na případné plnění ze záruky.

## UVEDENÍ DO PROVOZU

### Příprava

Přístroj opatrně vyjměte z obalu. Odstraňte veškeré díly balení uložte je spolu s obalem. Než se přístroj dostane do styku s potravinami, očistěte jej (viz ČIŠTĚNÍ).

### Umístění přístroje

• Přístroj postavte na rovnou, neklouzavou plochu v bezprostřední blízkosti síťové zásuvky.

**A** Postupně z přístroje sejměte posuvný držák (12) a ochranu palce (11) a směrem nahoru vytáhněte záchytnou misku (5).

**B** Ze schránky na kabel (7) pod přístrojem odvíňte potřebnou délku síťového kabelu (14). Přitom upevněte síťový kabel do drážky ve dně skříně, která je k tomu určena.

**C** Sklopte do pracovní polohy saně pro krájený materiál (10).

**D** Mírným tlakem nasadte do otvorů v saních pro krájený materiál ochranu palce a posuňte ji až na doraz k opěrné desce (2), až slyšitelně zacvakne.

**E** Nasadte na ochranu palce posuvný držák.

• Zapojte zástrčku do elektrické zásuvky.

## POUŽÍVÁNÍ

### Příprava

• Na levou stranu přístroje položte záchytnou misku (5).

**F** Pomocí kotouče pro seřizení tloušťky řezu nastavte požadovanou tloušťku řezu (3).

*Upozornění:*

*Stupnice pro seřizení tloušťky řezu (4) je číslována v milimetrech. Polohu „0“ z bezpečnostních důvodů zakrývá nůž.*

### Malý nebo středně velký krájený materiál

**G** V případě potřeby odemkněte saně pro krájený materiál (10), aby s nimi bylo možné pohybovat. Při provádění tohoto kroku posuňte aretaci saní (9) doleva.

• Vysuňte saně pro krájený materiál z přístroje tak, abyste mohli před kotoučový nůž (16) umístit krájený materiál.

**H** Krájený materiál pokládejte na saně pro krájený materiál. Pomocí posuvného držáku (12) jej mírně přitlačujte k opěrné desce (2).

• Chraňte si ruce, používejte posuvný držák. Výjimka: nadměrná velikost krájeného materiálu.

### Nadměrný krájený materiál

*Upozornění:*

*Následující pokyny používejte pouze při krájení nadměrného krájeného materiálu!*

• Posuňte saně pro krájený materiál (10) až na doraz směrem k přístroji.

**G** Posunutím aretace saní (9) doprava uzamkněte saně pro krájený materiál.

• Sundejte posuvný držák (12):

**I** Sejměte ochranu palce (11):

• Posuňte ochranu palce až na doraz doprava.

• Mírnou silou vytáhněte ochranu palce svisle nahoru z otvorů v saních pro krájený materiál.

**K** Krájený materiál pokládejte na saně pro krájený materiál.

### Krájení

**L** Zapněte přístroj.

• Ukazovákem nebo prostředníčkem stiskněte pojistku snímače (1a) a podržte ji stisknutou.

• Palcem stiskněte spínač (1b).

Lze vybrat jeden ze dvou druhů provozu, které jsou k dispozici:

• Krátkodobý provoz: Podržte obě tlačítka stisknutá. Kotoučový nůž (16) se otáčí, dokud neuvolníte spínač.

• Trvalý provoz: Nejprve uvolněte pojistku spínače a poté spínač. Kotoučový nůž se otáčí, dokud znovu nestisknete pojistku spínače.

*Upozornění:*

*Na trvalý chod nechávejte přístroj pracovat maximálně 5 minut.*

• Když přístroj běží, přisunujte krájený materiál mírným tlakem proti kotoučovému noži.

• Po dokončení krájení vyčkejte, až se kotoučový nůž úplně zastaví.

• Po každém použití přestavte kotouč pro seřizení tloušťky řezu do polohy „0“, aby byl ostrý kotoučový nůž zakryt a zabránili jste poranění.

## ČIŠTĚNÍ

### Pozor:

Před čištěním přístroj vypněte, vytáhněte síťovou vidlici ze zásuvky a kotouč pro seřizení tloušťky řezu (3) přestavte do polohy „0“.

Univerzální kráječ pravidelně čistěte, aby se v něm neusazovaly rozkládající se zbytky. Kotoučový nůž pravidelně čistěte podle následujícího návodu, aby jeho povrch nekorodoval.

*Upozornění:*

*Zbytky potravin mohou po určité době narušit materiál kotoučového nože a způsobit korozi.*

## Příprava

- Sundejte posuvný držák (12):

### **I** Sejměte ochranu palce (11):

- Posuňte ochranu palce až na doraz doprava.
- Mírnou silou vytáhněte ochranu palce svisle nahoru z otvorů v saních pro krájený materiál.

Sejměte saně pro krájený materiál (10):

**G** V případě potřeby odemkněte posunutím aretace saní (9) doleva saně pro krájený materiál.

- Co nejvíce vytáhněte saně pro krájený materiál z přístroje.

**M** Stlačte pojistnou pružinu (13) a zcela vytáhněte saně pro krájený materiál z přístroje.

Demontáž kotoučového nože (16):

**N** Vyklopte uzávěr nože (15) nahoru, otočte jím ve směru hodinových ručiček a sejměte ho.

- Kotoučový nůž uchopte ve středu otáčení a vyjměte jej.

## Po každém krájení

- Skříň a všechny demontované díly včetně kotoučového nože otřete vlhkou utěrkou.

## Občas

- Demontované díly včetně kotoučového nože důkladně očistěte v teplé vodě (nikoli v myčce).

- Očistěte skříň za nožem suchou utěrkou, příp. štětcem.

### Upozornění:

*Nepoužívejte abrazivní prostředky, houbičky s drsným povrchem nebo tvrdé kartáče.*

- Všechny umyté díly vysušte.
- Namažte ozubené kolo kotoučového nože trochou vazelíny.
- Nasaďte kotoučový nůž na místo.
- Nasuňte saně pro krájený materiál do vedení.

## ÚDRŽBA

Univerzální kráječ je bezúdržbové zařízení. Přesto vám doporučujeme příležitostně promazat trochou vazelíny vodící lišty saní pro krájený materiál, aby se saně pohybovaly lehce.

## UKLÁDÁNÍ

- Posuňte saně pro krájený materiál (10) až na doraz směrem k přístroji.

**G** Posunutím aretace saní (9) doprava saně pro krájený materiál uzamkněte.

- Sundejte posuvný držák (12):

### **I** Sejměte ochranu palce (11):

- Posuňte ochranu palce až na doraz doprava.
- Mírnou silou vytáhněte ochranu palce svisle nahoru z otvorů v saních pro krájený materiál.

• **Zkontrolujte, zda je kotouč pro seřízení tloušťky řezu (3) v poloze „0“.** Pokud tomu tak není, nelze přístroj z bezpečnostních důvodů sklopit.

**O** Stiskněte pojistku sklápění (6) a otočte přístroj tak, aby saně pro krájený materiál zcela přiléhaly k opěrné desce (2).

**P** Uložte příslušné součásti:

- Zasuňte záchytnou miskou (5) do příslušného držáku na spodní straně saní pro krájený materiál.
- Uložte ochranu palce na zadní stranu opěrné desky.
- Nasaďte posuvný držák na přístroj.

## LIKVIDACE



Tento výrobek po skončení životnosti nevyhazujte do domovního odpadu.

Musíte jej odevzdat do sběrného střediska pro recyklaci elektrických a elektronických přístrojů. Poukazuje na to symbol na výrobku, návodu k obsluze nebo balení.

Materiály jsou recyklovatelné v souladu s jejich označením. Zhodnocením materiálu nebo jiným způsobem zhodnocení starých přístrojů prostřednictvím recyklace přispějete významným způsobem k ochraně našeho životního prostředí.

U místní správy si zjistěte, kde je příslušné místní sběrné středisko odpadů.

## PŘEDPIS REACH

Viz [www.ritterwerk.de](http://www.ritterwerk.de)

## ZVLÁŠTNÍ PŘISLUŠENSTVÍ

Pro krájení masa, salámů a šunky je možné objednat speciální kotoučový nůž bez zubů.

## SERVIS, OPRAVY A NÁHRADNÍ DÍLY

V záležitostech servisu, oprav a obstarání náhradních dílů se obražte na místní zákaznický servis!

Viz [www.ritterwerk.de](http://www.ritterwerk.de)

## TECHNICKÉ ÚDAJE

Tento přístroj vyhovuje následujícím směrnici a nařízením:

- 2004/108/ES
- 2006/95/ES
- 1935/2004/ES
- EuP 2009/125/ES
- 2011/65/EU

Přístroj vyhovuje předpisům CE.

Síťové napětí: 230 V~

Přikon:

viz výrobní štítek na spodní části přístroje

Tloušťka řezu:

0 mm až cca 14 mm

## ZÁRUKA

Na tento přístroj ritter poskytujeme 2letou záruku výrobce, počítanou od datu koupě a dle ustanovení záručních směrnic EU. V záručním případě a v případě potřeby opravy zašlete přístroj do servisní opravny zásadně podle země určení!

## **FONTOS BIZTONSÁGI TUDNIVALÓK**

Sérülések, illetve a készülék károsodásának elkerülése érdekében minden körülmények között tartsa be a következő biztonsági előírásokat:

- A többcélú szeletelőgépet csak háztartási célokra szabad használni, ipari célra nem.
- A készüléket soha ne helyezze forró felületre vagy nyílt láng közelébe.
- Kizárólag a készülékhez kapott tartozékokat használja.
- Kizárólag szabványos hosszabbítókábelt használjon.
- Ne hajlítsa meg a hálózati kábelt. A vezetéket ne tekerje körbe a készülék körül.
- A hálózati kábelt úgy vezesse el, hogy az ne érintkezzen forró, illetve éles peremű tárgyakkal.
- A készülék használatát csak akkor kezdje meg, ha már stabilan felállította.
- A készüléket testi vagy szellemi fogyatékkal élő vagy korlátozott érzékelőképességgel rendelkező, illetve megfelelő tapasztalatokkal és ismeretekkel nem rendelkező személyek is használhatják, amennyiben a felsorolt személyekre valaki

felügyel, vagy elmagyarázza nekik a készülék biztonságos használatát, és amennyiben ezek a személyek megértik a készülék használatában rejlő veszélyeket.

- Ne engedje, hogy a gyerekek a készülékkel játsszanak.
- A készüléket mindig le kell választani a hálózatról, amennyiben felügyelet nélkül hagyják, valamint összeszerelés, szétszerelés és tisztítás előtt.
- A készüléket gyermekek nem használhatják. A készüléket és a csatlakozóvezetékét gyermekek számára el nem érhető helyen kell tartani.
- A készüléket kizárólag 230 voltos váltakozó hálózati feszültségre csatlakoztassa.
- Működés közben ne hagyja felügyelet nélkül a készüléket.
- Tilos a következők szeletelése: mélyhűtött ételek, csont, nagy magokat tartalmazó élelmiszer, hálóba helyezett sült hús, csomagolt élelmiszer!
- A készüléket ne működtesse megszakítás nélkül 5 percnél hosszabb ideig.

## **Áramütésveszély**

- Üzemzavar esetén, tisztítás-kor, vagy ha a készüléket nem használja, mindig húzza ki a konnektorból a hálózati csatlakozót. A vezetéket a csatlakozónál fogva húzza ki, ne a kábelt húzza.
- A készüléket soha ne merítse vízbe. Soha ne tegye ki eső vagy egyéb nedvesség hatásának.  
Ha a készülék mégis vízbe esne, először húzza ki a hálózati csatlakozót a konnektorból, és csak ez után vegye ki a készüléket a vízből. Ezt követően ellenőriztesse a készüléket márkaszervizben, mielőtt ismét használatba venné.
- Ne érjen a készülékhez nedves kézzel. Nedves felületen állva ne használja a készüléket, és akkor sem, ha a készülék vizes vagy nedves. Ne üzemeltesse a készüléket a szabadban.
- Azonnal állítsa le a készüléket, ha valamelyik alkatrésze meghibásodik. Küldje el a komplett készüléket a ritter-ügyfélszolgálatnak.

- Ha a hálózati kábel megsérül, a sérülések elkerülése érdekében cseréltesse ki a gyártóval, annak ügyfélszolgálatával vagy egyéb szakemberrel.

## **Sérülésveszély**

- A készülék nem használható a csúszka vagy az előtoló nélkül, kivéve ha a szeletelendő anyag mérete vagy formája azok használatát nem teszi lehetővé.
- A működés közben mozgó tartozékok cseréje előtt a készüléket ki kell kapcsolni, és le kell választani a hálózati feszültségről.
- A vágókés rendkívül éles.
- A készülék működése közben tilos hozzáérni a vágókéshez!
- Tisztítás előtt kapcsolja ki a készüléket, húzza ki a hálózati csatlakozót a konnektorból, és fordítsa a szeletvastagság-beállító gombot „0” állásba.
- Kikapcsolás után a vágókés egy ideig még mozgásban van.



Hajtsa ki az ábrákat a könyv elülső, illetve hátsó borítójából.

Olvassa el figyelmesen a használati utasítást a készülék használatbavétele előtt. A használati utasítást őrizze meg, és adja át azt a készülék esetleges új tulajdonosának.

## A KÉSZÜLÉK RENDELTEZÉSE

A többcélú szeletelőgép a háztartásban előforduló élelmiszerek szeletelésére szolgál.

A nem rendeltetésszerű használat, illetve a nem megfelelő üzemeltetés súlyos sérülésekhez vezethet, vagy kárt okozhat a készülékben. Ebben az esetben a vásárló minden garanciális és kártérítési igénye érvényét veszti.

## HASZNÁLATBAVÉTEL

### Előkészületek

A készüléket óvatosan emelje ki a dobozból. A csomagolóanyagokat távolítsa el, és a dobozzal együtt őrizze meg. Tisztítsa meg a készüléket, mielőtt élelmiszert helyezne rá (lásd: TISZTÍTÁS).

### A készülék elhelyezése

- Helyezze a készüléket sima, csúszásmentes felületre, egy elektromos hálózati csatlakozó közvetlen közelébe.

**A** Vegye le az előtolót (12) és az ujjvédőt (11) a készülékről, és húzza ki fölfelé a gyújtótálcát (5).

**B** Húzza ki a megfelelő hosszúságú hálózati kábelt (14) a készülék alatti vezetékartóból (7). Rögzítse a hálózati kábelt a készülékhez megfelelő nyílásába.

**C** Forgassa a csúszkát (10) a munkapozícióba.

**D** Nyomja az ujjvédőt kis erővel a csúszka nyílásába, és csúsztassa ütközésig az ütközőlapig (2), míg hallhatóan be nem kattann.

**E** Csatlakoztassa az előtolót az ujjvédőhöz.

- Dugja be a konnektorba a hálózati csatlakozót.

## HASZNÁLAT

### Előkészületek

- Helyezze a gyújtótálcát (5) a készülék bal oldalára.

**F** Állítsa be a kívánt szeletvastagságot a szeletvastagság-beállító gombbal (3).

*Megjegyzés:*

*A szeletvastagság-beállítási skála (4) nem milliméter beosztású. A „0” pozíció biztonsági okokból a kés fedésének felel meg.*

### Kicsi és normál nagyságú szeletelendő anyagok

**G** Nyissa ki a csúszka (10) reteszét, hogy mozgatni tudja. Tolja balra a csúszásgátló zárat (9).

- Húzza ki a csúszkát a készülékből annyira, hogy a szeletelendő anyagot a vágókés (16) elé tudja helyezni.

**H** Helyezze a szeletelendő anyagot a csúszkára. Ezután nyomja az előtolóval (12) finoman az ütközőlaphoz (3).

- Védje kezeit az előtoló használatával. Kivételt képeznek a nagy méretű szeletelendő anyagok.

### Nagy méretű szeletelendő anyagok.

*Megjegyzés:*

*az alábbi eljárás kizárólag nagy-méretű szeletelendő anyagok szeletelése során alkalmazható.*

- Tolja a csúszkát (10) ütközésig a készülékbe.

**G** Rögzítse a csúszkát a csúszkaretesz (9) jobbra húzásával.

- Vegye le az előtolót (12).

**I** Távolítsa el az ujjvédőt (11):

- Csúsztassa az ujjvédőt ütközésig jobbra.

- Húzza az ujjvédőt kis erővel függőlegesen felfelé, amíg a csúszka fel nem nyílik.

**K** Helyezze a szeletelendő anyagot a csúszkára.

## Szeletelés

**L** Kapcsolja be a készüléket:

- A mutatóujjával vagy a középső ujjával nyomja meg a bekapcsolóbiztosítót (1a), és tartsa lenyomva.

- A hüvelykujjával nyomja meg a bekapcsológombot (1b).

Két üzemmód választható:

- Rövid üzemmód: Tartsa lenyomva a bekapcsolórendszer mindkét gombját. A vágókés (16) addig forog, míg el nem engedi a bekapcsológombot.

- Tartós üzemmód: Engedje el először a bekapcsolóbiztosítót, majd a bekapcsológombot. A vágókés addig forog, amíg a bekapcsolóbiztosítót ismét nem nyomja.

*Megjegyzés:*

*Tartós használatban legfeljebb 5 percig használja a készüléket.*

- Ha a vágókés forog, egyenletes sebességgel tolja a szeletelendő anyagot a vágókés felé.

- A szeletelés befejeztével várja meg, amíg a vágókés teljesen le nem áll.

- Minden használat után fordítsa a szeletvastagság-beállító gombot „0” állásba, így az éles vágókés fedett helyzetbe kerül, és a sérülések elkerülhetők.

## TISZTÍTÁS

### Figyelem:

Tisztítás előtt kapcsolja ki a készüléket, húzza ki a hálózati csatlakozót a konnektorból, és fordítsa a szeletvastagság-beállító gombot (3) „0” állásba.

Tisztítsa rendszeresen a többcélú szeletelőgépet, hogy ne maradjanak rajta maradékok, amelyek károsíthatják. A vágókés is rendszeresen tisztítani kell az alábbiak szerint a rozsdamentes felület megóvása érdekében.

*Megjegyzés:*

*Az élelmiszer-maradékok egy idő után károsíthatják a vágókés anyagát, ami rozsdásodáshoz vezethet.*



**Előkészületek**

- Vegye le az előtöltőt (12).

**I** Távolítsa el az ujjvédőt (11):

- Csúsztassa az ujjvédőt ütközé-sig jobbra.
- Húzza az ujjvédőt kis erővel függőlegesen felfelé, amíg a csúszka fel nem nyílik.

Vegye le a csúszkát (10):

**G** Nyissa ki a csúszka reteszét a csúszkaretesz (9) balra tolásával.

- Húzza ki a csúszkát a készülékből, amennyire lehetséges.

**M** Nyomja meg a retesznyelvet (13), és húzza ki a csúszkát teljesen a készülékből.

Szerelje ki a vágókést (16):

**N** Nyissa fel a késrögzítő

zárat (15), forgassa el az óramutató járása szerint, és vegye le.

- Fogja meg a vágókést a középenél, és vegye ki.

**Minden vágás után**

- Nedves kendővel törölje át a házat, valamint a levett részeket (beleértve a vágókést is).

**Időnként**

- Meleg vízben (ne mosogatógépben) alaposan mossa el a levett részeket, beleértve a vágókést is.
- A készülék kés mögötti részeit száraz ruhával vagy ecsettel tisztítsa meg.

**Megjegyzés:**

*Ne használjon súrolószert, durva felületű szivacsot vagy kemény súrolókefét.*

- Az elmosott részeket szárítsa meg.
- A vágókés fogaskerekét szírozza meg egy kis vazelinnel.
- Szerelje vissza a helyére a vágókést.
- Tolja be a csúszkát ismét a vezetőbe.

**KARBANTARTÁS**

A többcélű szeletelőgépet nem igényel karbantartást. Azonban ajánlatos a csúszkát és a vezetőt alkalmanként egy kis vazelinrel utánszírozni, hogy továbbra is könnyen mozogjon a csúszka.

**TÁROLÁS**

- Tolja a csúszkát (10) ütközé-sig a készülékbe.

**G** Rögzítse a csúszkát a csúszkaretesz (9) jobbra húzásával.

- Vegye le az előtöltőt (12).

**I** Távolítsa el az ujjvédőt (11):

- Csúsztassa az ujjvédőt ütközé-sig jobbra.

- Húzza az ujjvédőt kis erővel függőlegesen felfelé, amíg a csúszka fel nem nyílik.

- **Ellenőrizze, hogy a szeletvastagság-beállító gomb (3) „0” állásban legyen, különben a készülék biztonsági okok miatt nem csukható be.**

**O** Nyomja meg az összecukásgátlót (6), és forgassa a készüléket addig, amíg a csúszka teljesen az ütközőlapra (2) fekszik.**P** Helyezze el az alkatrészeket:

- Tolja a gyújtótálcát (5) a csúszka alján látható tartóba.
- Helyezze az ujjvédőt az ütközőlap hátuljára.
- Csatlakoztassa az előtöltőt a készülék felső részéhez.

**ÁRTALMATLANÍTÁS/ ÚJRAHASZNOSÍTÁS**

Ez a termék nem dobható a háztartási szemétkébe. Elektromos és elektronikus készülékeket újrahasznosító gyűjtőhelyen kell leadni. Erre utal a terméken, a használati utasításban vagy a csomagoláson található jel.

A termékben felhasznált anyagok jelölésük szerint újrahasznosíthatók. A régi gépek

újrahasznosításának különböző formáival nagy mértékben hozzájárul a környezet megőrzéséhez. Érdeklődjön a helyi önkormányzatnál, hogy hol tudja leadni a készüléket.

**REACH RENDELET**

Lásd: [www.ritterwerk.de](http://www.ritterwerk.de)

**KÜLÖN KAPHATÓ TARTOZÉKOK**

Hús, kolbász és sonka szeleteléséhez speciális fogazatmentes vágókés rendelhető.

**SZERVIZ, JAVÍTÁS ÉS ALKATRÉSZEK**

A szervizeléssel, javítással és alkatrészekkel kapcsolatos kérdéseivel forduljon a helyi ügyfélszolgálatához.

Lásd: [www.ritterwerk.de](http://www.ritterwerk.de)

**MŰSZAKI ADATOK**

A készülék megfelel az alábbi irányelveknek és rendelkezéseknek:

- 2004/108/EK
- 2006/95/EK
- 1935/2004/EK
- EuP 2009/125/EK
- 2011/65/EU

A készülék ennek alapján jogosult a CE jelzés használatára.

Hálózati feszültség: 230 V~

Teljesítményfelvétel:

lásd a készülék alján található típusjelzést

Szeletvastagság:

0-tól kb. 14 mm-ig

**JÓTÁLLÁS**

Erre a Ritter által forgalmazott készülékre a jótállásra vonatkozó európai uniós előírásoknak megfelelően a vásárlás időpontjától számítva 2 éves gyártóműi garanciát biztosítunk. A jótállás igénybe vétele vagy javítás esetén a készüléket az adott országban található vevőszolgálatához kell elküldeni!

## **OGÓLNE WSKAZÓWKI DOTYCZĄCE BEZPIECZEŃSTWA**

Aby uniknąć obrażeń ciała oraz uszkodzeń urządzenia, należy koniecznie przestrzegać następujących wskazówek dotyczących bezpieczeństwa.

- Krajalnicy wielofunkcyjnej wolno używać tylko w gospodarstwach domowych; nie nadaje się ona do zastosowań komercyjnych.
- Nie wolno ustawiać urządzenia na gorących powierzchniach ani w pobliżu otwartego ognia.
- Stosować wyłącznie dostarczone wraz z urządzeniem akcesoria.
- Wolno stosować wyłącznie przepisowe przewody przedłużające.
- Nie zaginać przewodu sieciowego. Nie wolno nawijać przewodu na urządzenie.
- Przewód sieciowy należy tak poprowadzić, aby nie stykał się z gorącymi powierzchniami ani powierzchniami mającymi ostre krawędzie.
- Pracę z urządzeniem można rozpocząć dopiero, gdy jest bezpiecznie ustawione.
- Urządzenie może być używane przez osoby o ograniczonych umiejętnościach fizycznych, sensorycznych lub mentalnych, bądź osoby z brakiem doświadczenia i wiedzy, jeśli mają one zapewniony nadzór lub zostały poinstruowane w zakresie bezpiecznego używania urządzenia i rozumieją zagrożenia związane z jego używaniem.
- Dzieci nie mogą bawić się urządzeniem.
- Gdy urządzenie nie jest nadzorowane oraz przed zmontowaniem, rozmontowaniem i czyszczeniem należy odłączyć je od zasilania.
- Urządzenie nie może być używane przez dzieci. Dzieci nie mogą mieć dostępu do kabla przyłączeniowego.
- Urządzenie można podłączać jedynie do źródła prądu zmiennego 230 V.
- Nie wolno pozostawiać pracującego urządzenia bez nadzoru.
- Nie wolno kroić zamrożonych produktów, kości, produktów spożywczych z dużymi pestkami, pieczeni w siatkach ani zapakowanych produktów spożywczych!
- Nie dopuścić, aby urządzenie pracowało nieprzerwanie dłużej niż przez 5 minut.

## **Niebezpieczeństwo porażenia prądem**

- W przypadku zakłóceń w pracy, zawsze przed przystąpieniem do czyszczenia urządzenia oraz gdy urządzenie nie jest używane, trzeba wyciągnąć wtyczkę z gniazda sieciowego. Należy ciągnąć za wtyczkę, nie za przewód.
- Nie wolno zanurzać urządzenia w wodzie. Nie wolno wystawiać urządzenia na deszcz ani w inny sposób narażać go na działanie wilgoci. Jeżeli urządzenie wpadnie do wody, najpierw należy wyciągnąć wtyczkę z gniazda sieciowego i dopiero potem wyjąć urządzenie z wody. Przed ponownym uruchomieniem urządzenia zlecić jego kontrolę w autoryzowanym punkcie serwisowym.
- Nie dotykać urządzenia wilgotnymi rękami. Nie używać urządzenia, stojąc na wilgotnym lub mokrym podłożu bądź jeżeli urządzenie jest wilgotne albo mokre. Nie używać urządzenia na zewnątrz pomieszczeń.
- Urządzenie należy natychmiast wyłączyć w przypadku stwierdzenia uszkodzeń elementów urządzenia. Należy

przesłać kompletne urządzenie do punktu obsługi klienta firmy ritterwerk.

- Uszkodzony przewód zasilający musi zostać wymieniony przez producenta, punkt obsługi klienta producenta lub inne wykwalifikowane osoby; pozwoli to uniknąć zagrożeń.

## **Niebezpieczeństwo obrażeń**

- Nie wolno używać niniejszego urządzenia bez prowadnicy produktów i popychacza małych produktów, chyba że wielkość i kształt krojonego produktu na to nie pozwalają.
- Przed wymianą akcesoriów lub elementów dodatkowych, które poruszają się podczas pracy, urządzenie należy wyłączyć i odłączyć od napięcia sieciowego.
- Nóż obrotowy jest bardzo ostry.
- Podczas pracy urządzenia nie wolno nigdy dotykać noża obrotowego!
- Przed przystąpieniem do czyszczenia urządzenia należy je wyłączyć, wyciągnąć wtyczkę z gniazdka i przestawić pokrętko regulacji grubości krojenia do pozycji „0”.
- Po wyłączeniu urządzenia nóż obraca się jeszcze przez chwilę.

Rozłożyć ilustracje znajdujące się za przednią oraz tylną okładką instrukcji.

Przed uruchomieniem urządzenia należy dokładnie przeczytać instrukcję obsługi. Zachować instrukcję obsługi i w przypadku przekazania urządzenia następnemu użytkownikowi przekazać ją wraz z urządzeniem.

## PRZEZNACZENIE

Krajalnica wielofunkcyjna przeznaczona jest do krojenia produktów spożywczych używanych w gospodarstwie domowym.

Użycie niezgodne z przeznaczeniem lub niewłaściwa obsługa mogą spowodować poważne skaleczenia ciała lub uszkodzenie urządzenia. W konsekwencji wygasają wszelkie prawa z tytułu gwarancji i rękojmi.

## URUCHOMIENIE

### Przygotowanie

Wyjąć ostrożnie urządzenie z opakowania. Usunąć wszystkie elementy opakowania, które należy przechowywać wraz z opakowaniem. Przed kontaktem urządzenia z artykułami spożywczymi należy je oczyścić (patrz: CZYSZCZENIE).

### Ustawianie urządzenia

• Urządzenie należy ustawić na płaskim, nieśliskim podłożu w pobliżu gniazdka sieciowego.

**A** Wyjąć z urządzenia kolejno popychacz małych produktów (12) oraz ochronę kciuka (11) i wyciągnąć tackę (5) do góry.

**B** Odwinąć wymaganą długość przewodu sieciowego (14) z zasobnika na przewód (7) znajdującego się pod urządzeniem. Zamocować przy tym przewód sieciowy w przewidzianej do tego celu szczelinie na spodzie obudowy.

**C** Odchylić prowadnicę produktów (10) do pozycji roboczej.

**D** Używając niewielkiej siły, wcisnąć ochronę kciuka w otwory prowadnicy produktów i przesunąć ją aż do oporu w kierunku płyty oporowej (2) tak, aby słychać było wyraźne zatrzaśnięcie.

**E** Założyć popychacz małych produktów na ochronę kciuka.

- Włożyć wtyczkę do gniazda sieciowego.

## UŻYTKOWANIE

### Przygotowanie

- Położyć tackę (5) z lewej strony urządzenia.

**F** Pokrętem (3) nastawić żadaną grubość krojenia.

*Wskazówka:*

*Skala ustawienia grubości krojenia (4) nie jest skalą z podziałką milimetrową. Pozycja „0” ze względu na bezpieczeństwo jest pozycją, w której nóż jest zakryty.*

### Produkty małe i normalnej wielkości

**G** W razie potrzeby odblokować prowadnicę produktów (10), umożliwiając jej ruch. W tym celu przesunąć blokadę prowadnicy produktów (9) w lewo.

- Wyciągnąć prowadnicę produktów z urządzenia na tyle daleko, aby umożliwić umieszczenie produktu przed nożem obrotowym (16).

**H** Położyć produkt, który ma zostać pokrojony, na prowadnicy produktów. Docisnąć go lekko za pomocą popychacza małych produktów (12) do płyty oporowej (2).

- Chronić dłoń, używając popychacza małych produktów. Wyjątek: produkty ponadwymiarowe.

### Produkty ponadwymiarowe

*Wskazówka:*

*Z opisanego poniżej sposobu postępowania należy korzystać wyłącznie przy krojeniu produktów ponadwymiarowych!*

- Wsunąć prowadnicę produktów (10) w urządzenie aż do oporu.

**G** Zablokować prowadnicę produktów, przesuwając blokadę prowadnicy (9) w prawo.

- Zdemontować popychacz małych produktów (12).

**I** Zdjąć ochronę kciuka (11):

- Przesunąć ochronę kciuka w prawo aż do oporu.
- Używając niewielkiej siły, wyciągnąć ochronę kciuka pionowo do góry z otworów prowadnicy produktów.

**K** Położyć produkt, który ma zostać pokrojony, na prowadnicy produktów.

### Krojenie

**L** Włączyć urządzenie:

- Palcem wskazującym lub środkowym wcisnąć przycisk odblokowania włączania (1a) i przytrzymać.
- Kciukiem wcisnąć przycisk włączania (1b).

Do wyboru są dwa tryby pracy:

- Praca krótka: oba przyciski systemu włączania należy trzymać wciśnięte. Nóż obrotowy (16) pracuje do momentu zwolnienia przycisku włączania.
- Praca ciągła: zwolnić najpierw przycisk odblokowania włączania, a następnie przycisk włączania. Nóż obrotowy pracuje do momentu, gdy ponownie wciśnięty zostanie przycisk odblokowania włączania.

*Wskazówka:*

*Urządzenie może pracować w trybie ciągłym maksymalnie przez 5 minut.*

- Produkty przeznaczone do pokrojenia należy przesuwając do przodu w kierunku obracającego się noża, lekko je do niego dociskając.

- Po zakończeniu krojenia należy odczekać, aż nóż obrotowy całkowicie się zatrzyma.

• Zawsze po zakończeniu pracy z urządzeniem należy przestawić pokrętko regulacji grubości krojenia do pozycji „0”, aby zakryć ostry nóż obrotowy i zapobiec w ten sposób obrażeniom.

## CZYSZCZENIE

### Uwaga:

Przed przystąpieniem do czyszczenia urządzenia należy je wyłączyć, wyciągnąć wtyczkę z gniazdka i przestawić pokrętko regulacji grubości krojenia (3) do pozycji „0”.

Aby na urządzeniu nie osadzały się psujące się resztki żywności, krawalnicę wielofunkcyjną należy regularnie myć. Należy także regularnie czyścić nóż obrotowy, jak opisano poniżej, aby na jego powierzchni nie pojawiła się rdza.

### Wskazówka:

*Resztki żywności mogą po dłuższym czasie naruszyć materiał, z którego wykonany jest nóż obrotowy, co doprowadzi do powstania rdzy.*

### Przygotowanie

• Zdemontować popychacz małych produktów (12).

**I** Zdjąć ochronę kciuka (11):

- Przesunąć ochronę kciuka w prawo aż do oporu.
- Używając niewielkiej siły, wyciągnąć ochronę kciuka pionowo do góry z otworów prowadnicy produktów.

Zdjąć prowadnicę produktów (10):

- G** W razie potrzeby odblokować prowadnicę produktów, przesuwając blokadę prowadnicy (9) w lewo.
- Wyciągnąć prowadnicę produktów z urządzenia na tyle, na ile to możliwe.

**M** Wcisnąć sprężynę blokady (13) i całkowicie wyciągnąć prowadnicę produktów z urządzenia.

Zdemontować nóż obrotowy (16):

**N** Rozłożyć blokadę noża (15), obrócić ją zgodnie z ruchem wskazówek zegara, a następnie zdjąć.

- Chwycić nóż obrotowy za środek, a następnie go zdjąć.

### Po każdym krojeniu

- Wytrzeć wilgotną ściereczką obudowę oraz wszystkie zdemontowane części łącznie z nożem obrotowym.

### Od czasu do czasu

- Wszystkie zdemontowane części łącznie z nożem obrotowym umyć dokładnie w ciepłej wodzie z dodatkiem płynu do zmywania (nie myć w zmywarce).
- Suchą ściereczką lub pędzlem oczyścić obudowę za nożem.

### Wskazówka:

*Nie wolno stosować środków do czyszczenia z drobkami szorującymi, szorstkich gąbek ani twardych szczotek.*

- Wszystkie umyte elementy należy osuszyć.
- Nasmarować koło zębate noża obrotowego niewielką ilością wazeliny.
- Z powrotem zamontować nóż obrotowy.
- Ponownie wsunąć prowadnicę produktów w element prowadzący.

## KONSERWACJA

Krawalnica wielofunkcyjna jest bezobsługowa. Zalecamy jednakże, aby od czasu do czasu smarować element prowadzący prowadnicy produktów niewielką ilością wazeliny, co pozwoli zachować lekkość.

## PRZECHOWYWANIE

- Wsunąć prowadnicę produktów (10) w urządzenie aż do oporu.

**G** Zablokować prowadnicę produktów, przesuwając blokadę prowadnicy (9) w prawo.

- Zdemontować popychacz małych produktów (12).

**I** Zdjąć ochronę kciuka (11):

- Przesunąć ochronę kciuka w prawo aż do oporu.
- Używając niewielkiej siły, wyciągnąć ochronę kciuka pionowo do góry z otworów prowadnicy produktów.

• **Sprawdzić, czy pokrętko regulacji grubości krojenia (3) ustawione jest w pozycji „0”; jeśli tak nie jest, to urządzenie nie daje się zamknąć z przyczyn bezpieczeństwa.**

**O** Wcisnąć przycisk blokady klapki (6) i odchylić urządzenie, aż prowadnica produktów będzie całkowicie przylegała do płyty oporowej (2).

**P** Umieścić pojedyncze części:

- Wsunąć tackę (5) w przewidziany dla niej uchwyt znajdujący się na spodzie prowadnicy produktów.
- Umieścić ochronę kciuka z tyłu płyty oporowej.
- Wsunąć popychacz małych produktów z góry na urządzenie.

## UTYLIZACJA



Zużytego produktu nie utylizować wraz z typowymi odpadami domowymi. Należy

odać go w punkcie zbiórki urządzeń elektrycznych i elektronicznych przeznaczonych do przetwórstwa wtórnego. Wskazuje na to symbol umieszczony na produkcie, w instrukcji obsługi lub na opakowaniu.

Materiały nadają się do wtórnego wykorzystania wg ich oznakowania. Wtórne wykorzystanie, odzyskiwanie materiałów lub inna forma wykorzystania starych urządzeń znacząco przyczynia się do ochrony naszego środowiska.

Informacje o odpowiednich miejscach utylizacji można uzyskać w urzędach gminy.

## ROZPORZĄDZENIE REACH

Patrz: [www.ritterwerk.de](http://www.ritterwerk.de)

## AKCESORIA SPECJALNE

Do krojenia mięsa, wędlin i szynki można zamówić specjalny nóż obrotowy bez ząbków.

## SERWIS, NAPRAWA I CZĘŚCI ZAMIENNE

W sprawie serwisu, napraw i części zamiennych należy skontaktować się z miejscowym punktem obsługi klienta.

Patrz: [www.ritterwerk.de](http://www.ritterwerk.de)

## DANE TECHNICZNE

Niniejsze urządzenie spełnia wymagania następujących dyrektyw i rozporządzeń:

- 2004/108/WE
- 2006/95/WE
- 1935/2004/WE
- EuP 2009/125/WE
- 2011/65/UE

Urządzenie spełnia tym samym wymagania CE.

Napięcie sieciowe: 230 V~

Pobór mocy:

patrz tabliczka znamionowa na spodzie urządzenia

Grubość krojenia:

od 0 do ok. 14 mm

## GWARANCJA

Na to urządzenie ritter udzielamy 2-letniej gwarancji producenta, licząc od daty zakupu i zgodnie z dyrektywami gwarancyjnymi UE. W celu skorzystania z gwarancji lub w celu naprawy należy zawsze wysłać urządzenie do placówek serwisowych w Państwa kraju!

## **VŠEOBECNÉ BEZPEČNOSTNÉ UPOZORNENIA**

Aby sa predišlo zraneniam alebo poškodeniu prístroja, bezpodmienečne dodržujte nasledujúce bezpečnostné pokyny:

- Viacúčelový krájač používajte len v domácnosti, a nie na komerčné účely.
- Nikdy nekladte prístroj na horúci podklad alebo do blízkosti otvoreného ohňa.
- Používajte výlučne spolu dodané príslušenstvo.
- Používajte výlučne schválené predlžovacie káble.
- Nelámte sieťový kábel. Neomotávajte kábel okolo prístroja.
- Sieťový kábel umiestnite tak, aby neprišiel do styku s horúcimi alebo ostrohrannými predmetmi.
- S prístrojom pracujte až po jeho bezpečnom zostavení.
- Tieto prístroje môžu používať aj osoby so zníženými fyzickými, zmyslovými alebo duševnými schopnosťami alebo s nedostatočnými skúsenosťami a/alebo vedomosťami, keď sú pod dozorom alebo boli poučené ohľadne bezpečného používania tohto prístroja a rozumejú nebezpečenstvám, ktoré z toho vyplývajú.

- Deti sa nesmú hrať s týmto prístrojom.
- Prístroj odpojte od siete, ak nie je pod dozorom, pred jeho zostavením, rozobratím alebo čistením.
- Tento prístroj nesmú používať deti. Prístroj a jeho prípojný kábel udržiavajte mimo dosahu detí.
- Pripájajte prístroj výlučne na zdroj striedavého napätia s 230 V.
- Počas prevádzky nenechávajte prístroj bez dozoru.
- Nekrájajte žiadnu hlboko mrazenú stravu, kosti, potraviny s hrubými zrnami, pečené mäso v sieťke alebo potraviny s obalom!
- Nikdy nenechávajte bežať prístroj bez prerušenia dlhšie ako 5 minút.



## Nebezpečenstvo zasiahnutia elektrickým prúdom

- Pri každej prevádzkovej poruche, pred každým čistením a ak nie je prístroj v prevádzke, vždy vytiahnite sieťový kábel zo zástrčky. Neťahajte pritom za kábel, ale za zástrčku.
- Nikdy neponárajte prístroj do vody. Nevystavujte prístroj dažďu alebo inej vlhkosti. V prípade, ak by prístroj predsa len spadol do vody, najprv vytiahnite koncovku zo zásuvky a až potom vyberte prístroj z vody. Pred opätovným uvedením do prevádzky nechajte prístroj preskúšať schválenému servisnému miestu.
- Nepoužívajte prístroj s vlhkými rukami. Nepoužívajte prístroj, ak je vlhký alebo mokrý alebo ak stojíte na vlhkej podlahe. Nepoužívajte prístroj vonku.
- Pri poškodeniach častí prístroja okamžite zastavte prevádzku. Kompletný prístroj zašlite zákazníkemu servisu výrobcu.
- Ak sa poškodí sieťový kábel, musí byť vymenený výrobcom, jeho servisnou službou alebo podobnými kvalifikovanými osobami, aby sa predišlo ohrozeniu.

## Nebezpečenstvo poranenia

- Prístroj sa nesmie používať bez posúvača rezanej suroviny alebo bez prítlačnej dosky, iba ak veľkosť a tvar rezanej suroviny nedovoľuje ich použitie.
- Pred výmenou príslušenstva alebo prídavných dielcov, ktoré sa počas prevádzky pohybujú, sa prístroj musí vypnúť a odpojiť od siete.
- Kotúčový nôž je veľmi ostrý.
- Pri prevádzke prístroja sa v žiadnom prípade nesmiete dotknúť kotúčového noža!
- Pred čistením prístroj vypnite, vytiahnite zo siete a otočte regulátor hrúbky narezania do polohy „0“.
- Po vypnutí kotúčový nôž ešte chvíľu dobieha.



Vyberte obrázky na prednej a zadnej obálke príručky.

Pred uvedením prístroja do prevádzky si starostlivo prečítajte návod. Uschovajte si návod na použitie a v prípade odovzdania prístroja inej osobe ho priložte k prístroju.

## URČENIE ÚČELU

Viacúčelový krájač slúži na krájanie bežných potravín v domácnosti.

Použitie, ktoré sa vymyká

z určeného účelu alebo nesprávna obsluha môžu viesť k ťažkým zraneniam alebo k poškodeniu prístroja. Stratíte nárok na celú záruku a nároky vyplývajúce z ručenia.

## UVEDENIE DO PREVÁDZKY

### Príprava

Opatrne vybaľte prístroj.

Odstraňte všetky časti balenia a uschovajte ich spolu s obalom. Prv než príde prístroj do styku s potravinami, vyčistíte ho (prečítajte si časť ČISTENIE).

### Umiestnenie prístroja

- Postavte prístroj na rovný, nekľavý podklad v bezprostrednej blízkosti zásuvky elektrickej siete.

**A** Vyberte za sebou prítláčnú dosku (12) a ochranu palca (11) z prístroja a zachytávaciu misku (5) vyberte nahor.

**B** Odviňte potrebnú dĺžku sieťového kábla (14) z priehradky na kábel (7) pod prístrojom. Sieťový kábel pritom zafixujte do drážky na to určenej.

**C** Otočte posúvač rezanej suroviny (10) do pracovnej polohy.

**D** Zatláčajte ochranu palca miernou silou do otvoru posúvača rezanej suroviny a posuňte ju až na doraz v smere dorazovej dosky (2) tak, aby počuteľne zapadla.

**E** Nasuňte prítláčnú dosku na ochranu palca.

- Zasuňte sieťovú zástrčku do zásuvky.

## POUŽITIE

### Príprava

- Položte zachytávaciu misku (5) na ľavú stranu prístroja.

**F** Pomocou regulátora hrúbky narezania (3) nastavte želanú hrúbku narezania.

*Upozornenie:*

*Rozsah nastavenia hrúbky narezania (4) nie je udaný v milimetroch. Poloha „0“ je z bezpečnostných dôvodov nastavená ako kryt noža.*

### Malá až stredne veľká rezaná surovina

**G** V prípade potreby odblokujte posúvač rezanej suroviny (10), aby sa dal pohybovať. Aretáciu posúvača (9) za týmto účelom posuňte doľava.

- Vytiahnite posúvač rezanej suroviny z prístroja tak, aby sa dala umiestniť pred kotúčový nôž (16).

**H** Položte rezanú surovinu na posúvač rezanej suroviny. Prítlačte ju zľahka prítláčnou doskou (12) na dorazovú dosku (2).

- Chráňte si ruky používaním prítláčnej dosky. Výnimka: nadrozmerná rezaná surovina.

### Nadrozmerná rezaná surovina

*Upozornenie:*

*Nasledovný postup používajte len na rezanie nadrozmernej suroviny!*

- Posúvač rezanej suroviny (10) zasuňte do prístroja až na doraz.

**G** Posúvač rezanej suroviny zafixujte tak, že aretáciu posúvača (9) posuniete doprava.

- Odoberte prítláčnú dosku (12).

**I** Odstraňte ochranu palca (11):

- Posuňte ochranu palca doprava až na doraz.

- Vytiahnite miernou silou ochranu palca zvislo nahor z otvoru posúvača rezanej suroviny.

**K** Položte rezanú surovinu na posúvač rezanej suroviny.

### Rezanie

**L** Zapnite prístroj:

- Ukazovák alebo prostredníkom stlačte poistku proti neúmyselnému zapnutiu (1a) a podržte ju stlačenú.

- Palcom stlačte zapínacie tlačidlo (1b).

Na výber sú dva druhy prevádzky:

- Krátkodobá prevádzka: Držte obidve tlačidlá zapínacieho systému stlačené. Kotúčový nôž (16) beží, kým nepustíte zapínacie tlačidlo.

- Trvalá prevádzka: Najprv pustite poistku proti neúmyselnému zapnutiu a potom zapínacie tlačidlo. Kotúčový nôž beží, kým znova nestlačíte poistku proti neúmyselnému zapnutiu.

*Upozornenie:*

*V dlhodobej prevádzke používajte prístroj maximálne 5 minút.*

- Vedte surovinu pri bežiacom prístroji ľahkým posunutím proti kotúču noža.

- Po ukončení krájania vyčkajte, kým sa kotúčový nôž úplne zastaví.

- Po každom použití nastavte regulátor hrúbky narezania do polohy „0“, aby bolo možné zakryť kotúčový nôž a zamedziť tak zraneniam.

## ČISTENIE

### Pozor:

Pred čistením prístroj vypnite, vytiahnite zo siete a otočte regulátor hrúbky narezania (3) do polohy „0“.

Viacúčelový krájač pravidelne čistite, aby sa na ňom neusádzali zvyšky podliehajúce skaze. Aj kotúčový nôž čistite pravidelne podľa nasledovného opisu, aby nehrdzavejúci povrch zostal zachovaný.

*Upozornenie:*

*Zvyšky potravín môžu po určitom čase narušiť materiál kotúčového noža a viesť k vzniku korózie.*

**Príprava**

- Odoberte prítlačnú dosku (12).

**I** Odstráňte ochranu palca (11):

- Posuňte ochranu palca doprava až na doraz.
- Vytiahnite miernou silou ochranu palca zvislo nahor z otvoru posúvača rezanej suroviny.

Odoberte posúvač rezanej suroviny (10):

**G** Posúvač rezanej suroviny odblokujte tak, že aretáciu posúvača (9) posuniete doľava.

- Vytiahnite posúvač rezanej suroviny podľa možnosti čo najďalej z prístroja.

**M** Stlačte blokovacie pero (13) a posúvač rezanej suroviny kompletno vytiahnite z prístroja.

Vybratie kotúčového noža (16):

**N** Vyklopte uzáver noža (15), otočte ho v smere chodu hodinových ručičiek a odoberte ho.

- Uchopte kotúčový nôž v strede otáčania a vyberte ho.

**Po každom krájaní**

- Utrite kryt a všetky odobraté časti vrátane kotúčového noža vlhkou handričkou.

**Občas**

- Vyčistíte všetky odobraté časti vrátane kotúčového noža dôkladne v teplej vode (nie v umývačke riadu).

- Skrinku za nožom vyčistíte suchou utierkou/štetcom.

**Upozornenie:**

*Nepoužívajte abrazívne prostriedky, špongie s drsným povrchom alebo tvrdé kefy.*

- Všetky umyté časti osušte.
- Ozubené koleso na kotúčovom noži namastíte malým množstvom vazelíny.
- Kotúčový nôž znova namontujte.
- Vsuňte posúvač rezanej suroviny znova do vedenia.

**ÚDRŽBA**

Viacúčelový krájač si nevyžaduje údržbu. Napriek tomu však odporúčame vedenie posúvača rezanej suroviny príležitostne namazať malým množstvom vazelíny, aby bol zachovaný ľahký chod.

**USCHOVANIE**

- Posúvač rezanej suroviny (10) zasuňte do prístroja až na doraz.

**G** Posúvač rezanej suroviny zafixujte tak, že aretáciu posúvača (9) posuniete doprava.

- Odoberte prítlačnú dosku (12).

**I** Odstráňte ochranu palca (11):

- Posuňte ochranu palca doprava až na doraz.
- Vytiahnite miernou silou ochranu palca zvislo nahor z otvoru posúvača rezanej suroviny.

**Zabezpečte, aby sa regulátor hrúbky narezania (3) nachádzal v polohe „0“, v opačnom prípade sa prístroj nebude dať z bezpečnostných dôvodov sklopiť.**

**O** Stlačte vyklápaciu poistku (6) a prístroj otočte tak, aby posúvač rezanej suroviny kompletno dosadl na dorazovú dosku (2).

**P** Odložte jednotlivé časti:

- Zachytávaciu misku (5) zasuňte do určeného držiaka na spodnej strane posúvača rezanej suroviny.
- Odložte ochranu palca na zadnej strane dorazovej dosky.
- Nasuňte prítlačnú dosku hore na prístroj.

**LIKVIDÁCIA**

Tento výrobok sa po ukončení svojej životnosti nesmie likvidovať cez bežný domový odpad. Musí sa odovzdať v zbernom mieste pre recykláciu elektrických a elektronických prístrojov. Poukazuje na to symbol na výrobku, v návode

na použitie alebo na obale.

Materiály sú podľa svojho označenia recyklovateľné. Recykláciou, zhodnotením materiálov alebo inými formami zhodnotenia starých prístrojov značne prispievate k ochrane nášho životného prostredia.

Informujte sa na správe obce na príslušné miesto likvidácie odpadu.

**NARIADENIE REACH**

(nariadenie o regulácii, evaluácii a autorizácii chemických látok)

Pozri [www.ritterwerk.de](http://www.ritterwerk.de)

**ZVLÁŠTNE PRÍSLUŠENSTVO**

Osobitne pre mäso, nárez salámy a šunky je možné dodať kotúč noža bez zúbkovania.

**SERVIS, OPRAVY A NÁHRADNÉ DIELY**

Pre servis, opravy a náhradné diely sa spojte s miestnym servisným miestom!

Pozri [www.ritterwerk.de](http://www.ritterwerk.de)

**TECHNICKÉ ÚDAJE**

Tento prístroj zodpovedá nasledujúcim smerniciam a nariadeniam:

- 2004/108/ES
- 2006/95/ES
- 1935/2004/ES
- EuP 2009/125/ES
- 2011/65/EU

Prístroj tým zodpovedá predpisom CE.

Sieťové napätie: 230 V~

Príkon:

pozri typový štítok na spodnej strane prístroja

Hrúbka narezania:

0 mm až cca 14 mm

**ZÁRUKA**

Pre toto zariadenie firmy ritter poskytujeme 2-ročnú záruku výrobcu, ktorá sa počíta od dátumu kúpy a riadi sa podľa ustanovení smerníc EU o zárukách. V prípade záruky a opravy pošlite zariadenie zásadne na zákaznicke pracovisko príslušnej krajiny!

## **SPLOŠNI VARNOSTNI NAPOTKI**

Da bi preprečili telesne poškodbe ali okvare naprave, vedno upoštevajte naslednje varnostne napotke:

- Večnamenski rezalnik uporabljajte izključno v gospodinjstvu in ne profesionalno.
- Naprave nikoli ne postavljajte na vroče površine ali v bližino odprtega ognja.
- Uporabljajte izključno dodatno opremo, ki je bila priložena napravi.
- Uporabljajte izključno podaljške, ki so v skladu s predpisi.
- Ne upogibajte napajalnega kabla. Ne ovijajte napajalnega kabla okoli naprave.
- Pazite, da napajalni kabel ne pride v stik z vročimi ali ostrimi predmeti.
- Napravo uporabite šele, ko je varno nameščena.
- Napravo lahko uporabljajo tudi osebe z omejenimi fizičnimi, zaznavnimi ali duševnimi sposobnostmi ali s pomanjkanjem izkušen in/ali znanja, če so pri tem nadzorovane ali so bile podučene o varni uporabi naprave in razumejo nevarnosti pri njeni uporabi.

- Otroci se z napravo ne smejo igrati.
- Napravo vedno izključite iz omrežne vtičnice, kadar je ne uporabljate, pred sestavljanjem, razstavljanjem ali čiščenjem.
- Otroci naprave ne smejo uporabljati. Napravo in napajalni kabel hranite nedosegljivo otrokom.
- Napravo priključite izključno na vir izmenične napetosti (230 V).
- Naprave med delovanjem nikoli ne pustite brez nadzora.
- Nikoli ne režite globoko zamrznjene hrane, kosti, živil z velikimi peškami, pečenke v mreži ali živil v embalaži!
- Naprava ne sme nikoli neprekinjeno delovati dlje od 5 minut.

## **Nevarnost električnega udara**

- V primeru motenj delovanja, pred vsakim čiščenjem ali če naprave ne uporabljate, vedno izključite električni vtikač iz omrežne vtičnice. Pri tem ne vlecite za napajalni kabel, temveč za električni vtikač.
- Naprave nikoli ne potaplajte v vodo. Nikoli je ne izpostavljajte dežju ali drugi vlagi. Če bi naprava vseeno padla v vodo, najprej izključite električni vtikač iz omrežne vtičnice in šele nato vzemite napravo iz vode. V takšnem primeru jo naj pred ponovno uporabo pregleda pooblaščen servis.
- Naprave nikoli ne uporabljajte z vlažnimi rokami. Naprave ne uporabljajte, če je vlažna ali mokra ali če stojite na vlažnih tleh. Ne uporabljajte je na prostem.
- Če je kateri od delov naprave poškodovan, jo takoj prenehajte uporabljati. Celotno napravo pošljite servisni službi ritter.
- Če je poškodovan napajalni kabel, ga sme, da bi se izognili nevarnosti, zamenjati samo proizvajalec, njegova servisna služba ali podobno usposobljena oseba.

## **Nevarnost telesnih poškodb**

- Naprave ne uporabljajte brez sani za živilo ali držala za živilo, razen če velikost in oblika živila, ki ga režete, tega ne dopuščata.
- Pred zamenjavo dodatne opreme ali dodatnih delov, ki se med uporabo premikajo, napravo izklopite in izključite iz omrežne vtičnice.
- Okroglo rezilo je zelo ostro.
- Med delovanjem naprave se nikoli ne dotikajte okroglega rezila!
- Pred čiščenjem napravo izklopite, izključite električni vtikač iz omrežne vtičnice in zavrtite gumb za nastavitev debeline rezanja v položaj „0“.
- Okroglo rezilo se po izklopu še nekaj časa vrti.

Razgrnite grafike na sprednji in zadnji platnici.

Pred prvo uporabo skrbno preberite navodila za uporabo. Navodila za uporabo shranite in jih priložite napravi, če jo posredujete naprej.

## NAMEN

Večnamenski rezalnik je namenjen rezanju živil. Neustrezna ali napačna uporaba lahko povzroči hude telesne poškodbe ali okvare naprave. V takšnih primerih prenehata veljati garancija in jamstvo.

## PRVA UPORABA

### Priprava

Napravo previdno vzemite iz embalaže. Odstranite vse dele embalaže in jih shranite skupaj z embalažo. Napravo očistite, preden pride v stik z živili (glejte ČIŠČENJE).

### Postavitev naprave

• Napravo postavite na ravno, nedrsečo podlago v neposredno bližino omrežne vtičnice.

**A** Z naprave najprej odstranite držalo za živilo (12) in nato še zaščito za prste (11), zatem pa izvlecite prestrezni pladenj (5).

**B** Odvijte potrebno dolžino napajalnega kabla (14) iz prostora za shranjevanje kabla (7), ki je na spodnji strani naprave. Napajalni kabel pri tem pritrdite v za to predvideno režo na dnu ohišja.

**C** Odprite sani za živilo (10) v delovni položaj.

**D** Pritisnite zaščito za prste v odprtine sani za živilo in jo potisnite do konca v smeri prislonske plošče (2), da se slišno zaskoči.

**E** Na zaščito za prste namestite držalo za živilo.

• Vključite električni vtičač v omrežno vtičnico.

## UPORABA

### Priprava

• Položite prestrezni pladenj (5) na levo stran naprave.

**F** Z gumbom za nastavitev debeline rezanja (3) nastavite želeno debelino rezanja.

*Opomba:*

*Lestvica za nastavitev debeline rezanja (4) ni v milimetrih. Položaj „0“ je iz varnostnih razlogov nastavljen kot pokrov rezila.*

### Majhni do srednje veliki kosi živila

**G** Po potrebi sprostite zaklep sani za živilo (10) tako, da lahko sani za živilo premikate. Pri tem potisnete zaklep za sani (9) v levo.

• Povlecite sani za živilo toliko iz naprave, da lahko pred okroglo rezilo (16) položite živilo, ki ga boste rezali.

**H** Živilo, ki ga boste rezali, položite na sani za živilo. S pomočjo držala za živilo (12) živilo rahlo potisnite ob prislonsko ploščo (2).

• Uporabite držalo za živilo, da zavarujete roke. Izjema: izredno veliki kosi živila.

### Izredno veliki kosi živila

*Opomba:*

*Naslednjemu postopku sledite le, ko režete izredno velike kose živila!*

• Potisnite sani za živilo (10) do konca v napravo.

**G** Pritrdite sani za živilo tako, da potisnete zaklep za sani (9) v desno.

• Snemite držalo za živilo (12).

**I** Odstranite zaščito za prste (11):

• Potisnite zaščito za prste do konca v desno.

• Povlecite zaščito za prste iz odprtini sani za živilo navpično navzgor.

**K** Živilo, ki ga boste rezali, položite na sani za živilo.

## Rezanje

**L** Vklopite napravo:

• S kazalcem ali sredincem pritisnite varnostni gumb za vklop (1a) in ga držite pritisnjene.

• S palcem pritisnite gumb za vklop (1b).

Na voljo sta dva načina delovanja:

• **Kratkotrajno delovanje:** Držite pritisnjena oba gumba sistema za vklop. Okroglo rezilo (16) se vrti, dokler ne spustite gumba za vklop.

• **Neprekinjeno delovanje:** Najprej spustite varnostni gumb za vklop in nato še gumb za vklop. Okroglo rezilo se vrti, dokler znova ne pritisnete varnostnega gumba za vklop.

*Opomba:*

*Naprava naj ne deluje neprekinjeno dlje od 5 minut.*

• Med delovanjem naprave živilo rahlo potisnite proti okroglemu rezilu.

• Po končanem rezanju počakajte, da se okroglo rezilo popolnoma ustavi.

• Po vsaki uporabi zavrtite gumb za nastavitev debeline rezanja v položaj „0“. Na ta način pokrijete ostro okroglo rezilo in preprečite telesne poškodbe.

## ČIŠČENJE

### Opozorilo:

Pred čiščenjem napravo izklopite, izključite električni vtičač iz omrežne vtičnice in zavrtite gumb za nastavitev debeline rezanja (3) v položaj „0“.

Večnamenski rezalnik redno čistite, da se na njem ne začnejo nabirati pokvarljivi ostanki hrane. Tudi okroglo rezilo je treba redno čistiti, kot je opisano v nadaljevanju, da se ohranijo nerjavne lastnosti njegove površine.

*Opomba:*

*Ostanki hrane lahko po določenem času vplivajo na material okroglega rezila in povzročijo rjavjenje.*

**Priprava**

- Snemite držalo za živilo (12).

**I** Odstranite zaščito za prste (11):

- Potisnite zaščito za prste do konca v desno.
- Povlecite zaščito za prste iz odprtini sani za živilo navpično navzgor.

Snemite sani za živilo (10):

**G** Po potrebi sprostite sani za živilo tako, da potisnete zaklep za sani (9) v levo.

- Povlecite sani za živilo do konca iz naprave.

**M** Pritisnite zaklepno vzmet (13) in povsem povlecite sani za živilo iz naprave.

Odstranite okroglo rezilo (16):

**N** Odprite zaklep rezila (15), ga zavrtite v smeri urnega kazalca in ga odstranite.

- Primito okroglo rezilo na sredi in ga odstranite.

**Po vsakem rezanju**

- Ohišje in vse odstranjene dele, vključno z okroglim rezilom, obrišite z vlažno krpo.

**Občasno**

- Vse odstranjene dele, vključno z okroglim rezilom, temeljito očistite v topli vodi (ne v pomivalnem stroju).

- Ohišje za rezilom očistite s suho krpo/čopičem.

**Opomba:**

*Ne uporabljajte abrazivnih čistil, gobic z grobo površino ali trdih ščetk.*

- Posušite vse očiščene dele.
- Podmažite zobnik okroglega rezila z malo vazelina.
- Znova namestite okroglo rezilo.
- Potisnite sani za živilo znova v vodilo.

**VZDRŽEVANJE**

Večnamenski rezalnik ne zahteva vzdrževanja. Vendar vam svetujemo, da občasno namažete vodilo sani za živilo z malo vazelina za tekoče drsenje.

**SHRANJEVANJE**

- Potisnite sani za živilo (10) do konca v napravo.

**G** Pritrdite sani za živilo tako, da potisnete zaklep za sani (9) v desno.

- Snemite držalo za živilo (12).

**I** Odstranite zaščito za prste (11):

- Potisnite zaščito za prste do konca v desno.
- Povlecite zaščito za prste iz odprtini sani za živilo navpično navzgor.

**• Preverite, da je gumb za nastavitve debeline rezanja (3) v položaju „0“, saj naprave sicer iz varnostnih razlogov ne boste mogli zložiti.**

**O** Pritisnite varnostni zaklep (6) in zaprite napravo tako, da so sani za živilo povsem poravnane s prislonsko ploščo (2).

**P** Shranite posamezne dele:

- Potisnite prestrezni pladenj (5) v za to predvideno držalo, ki je na spodnji strani sani za živilo.
- Shranite zaščito za prste na hrbtini strani prislonske plošče.
- Namestite držalo za živilo na zgodnjo stran naprave.

**ODSTRANJEVANJE**

Izdelka ob koncu življenjske dobe ne smete zavreči med navadne gospodinjske odpadke. Napravo odnesite na zbirališče posebnih odpadkov za recikliranje električnih in elektronskih naprav. Na to opozarja simbol na izdelku, navodilih za uporabo in embalaži izdelka.

Materiali so označeni in jih je mogoče reciklirati. S ponovno uporabo, recikliranjem materialov in drugimi oblikami recikliranja prispevate k varovanju našega okolja.

Prosimo, da pri občinski upravi poiščete informacije o pristojnih mestih za odstranjevanje odpadkov.

**UREDBA REACH**

Obiščite [www.ritterwerk.de](http://www.ritterwerk.de)

**POSEBNI PRIBOR**

Posebej za rezanje mesa, klobas in šunk je na razpolago nenazobčani okrogli nož.

**SERVIS, POPRAVILA IN REZERVNI DELI**

Glede servisa, popravil in rezervnih delov se obrnite na pooblaščen lokalni servis.

Poglejte: [www.ritterwerk.de](http://www.ritterwerk.de)

**TEHNIČNI PODATKI**

Ta naprava je skladna z naslednjimi direktivami in uredbami:

- 2004/108/ES
- 2006/95/ES
- 1935/2004/ES
- EuP 2009/125/ES
- 2011/65/EU

Naprava je zato skladna s CE-predpisi.

Omrežna napetost: 230 V

Priključna moč:

glejte tipsko ploščico na spodnji strani naprave

Debelina reza:

0 mm do približno 14 mm

**GARANCIJA**

Za to ritter napravo nudimo 2-letno garancijo proizvajalca, računano od datuma nakupa in v skladu s smernicami EU o jamstvu. Prosimo, da v primeru garancije in popravila napravo načelno pošljete deželno specifičnim servisnim službam!

## **ОБЩИЕ УКАЗАНИЯ ПО БЕЗОПАСНОСТИ**

Чтобы избежать травм или повреждения устройства, обратите внимание на следующие указания по безопасности:

- Используйте универсальный режущий инструмент MultiSchneider только в домашнем хозяйстве, а не в промышленном производстве.
- Никогда не ставьте устройство на горячую поверхность или вблизи открытого огня.
- Используйте только принадлежности, входящие в комплект поставки.
- Используйте исключительно надлежащие удлинители.
- Не изгибайте сетевой шнур. Не наматывайте шнур на устройство.
- Укладывайте сетевой шнур так, чтобы он не соприкасался с горячими предметами или предметами с острыми краями.
- Работайте с устройством только тогда, когда оно надежно установлено.
- Это устройство может использоваться лицами с ограниченными физическими, сенсорными или

умственными способностями или недостаточным опытом и (или) знаниями, если они действуют под надзором или были проинформированы о методах безопасного применения и понимают возникающие вследствие этого опасности.

- Не разрешается давать детям играть с устройством.
- При отсутствии надзора и перед сборкой, разборкой или очисткой устройство следует отсоединить от сети.
- Использование этого устройства детьми запрещено. Устройство и его соединительный провод не должны быть доступны детям.
- Подключайте устройство исключительно к источнику переменного напряжения 230 В.
- Не оставляйте устройство во время его работы без присмотра.
- Не разрезайте свежемороженые продукты, кости, продукты с большими косточками, жаркое в сетке или продукты питания в упаковке!
- Никогда не позволяйте устройству работать непрерывно более 5 минут.



### **Опасность удара током**

- Вынимайте вилку из розетки при неполадках в работе, перед каждой очисткой и когда устройство не используется. Держитесь при этом за вилку, а не за шнур.
- Никогда не погружайте устройство в воду. Никогда не подвергайте устройство воздействию дождя или другой влажной среды. Если устройство все же попало в воду, выньте вилку из розетки и только потом вытащите устройство из воды. После этого проверьте устройство в сервисном центре прежде, чем снова использовать его.
- Не используйте устройство, если у Вас влажные руки. Не используйте устройство при большой влажности или если Вы стоите на влажном полу. Не используйте устройство на открытом воздухе.
- Запрещается использовать устройство, если какие-либо из его частей повреждены. Пришлите устройство в комплекте в сервисный центр ritter.
- Если сетевой шнур поврежден, он должен быть заменен производителем, его сервис-

ными службами или другим квалифицированным персоналом, чтобы избежать опасности.

### **Опасность травмы**

- Это устройство не может использоваться без направляющих для разрезаемых продуктов или держателя для остатков, если только величина и форма разрезаемого продукта не позволяют это сделать.
- Перед сменой принадлежностей или запчастей, которые двигаются при работе, устройство должно быть выключено и отсоединено от сети.
- Дисковый нож очень острый.
- Ни в коем случае во время работы устройства не касайтесь дискового ножа!
- Перед очисткой выключите устройство, выньте вилку из розетки и поверните колесико для регулирования толщины нарезки в положение «0».
- Дисковый нож после выключения некоторое время вращается.



Откройте изображения на первой и последней странице брошюры.

Пожалуйста, прочитайте руководство перед запуском устройства. Сохраните руководство по использованию и отдайте его при передаче устройства.

## НАЗНАЧЕНИЕ

MultiSchneider служит для нарезки продуктов питания в домашних условиях.

Использование устройства не по назначению или неверное обслуживание может привести к тяжелым травмам или повреждению устройства.

Исключаются все гарантийные требования и материальная ответственность.

## ЗАПУСК

### Подготовка

Осторожно извлеките устройство из упаковки. Удалите все части упаковки и сохраните их вместе с упаковкой. Очистите устройство прежде, чем оно соприкоснется с продуктами питания (см. ОЧИСТКА).

### Установка устройства

• Поставьте устройство на ровную нескользкую поверхность в непосредственной близости от розетки.

**A** Снимите друг за другом держатель для остатков (12) и защиту для большого пальца (11) с устройства и выньте поддон для продуктов (5) по направлению вверх.

**B** Размотайте сетевой кабель (14) на требуемую длину из кабеленакопителя (7) под устройством. Зафиксируйте при этом сетевой шнур в предусмотренной для этого прорези в днище устройства.

**C** Поверните направляющие для разрезаемых продуктов (10) в рабочее положение.

**D** С небольшим усилием вдавите защиту для большого пальца в отверстие направляющих для разрезаемых продуктов и вставьте ее до упора в направлении упорной пластины (2) до фиксации.

**E** Установите держатель для остатков на защиту для большого пальца.

- Вставьте вилку в розетку.

## ИСПОЛЬЗОВАНИЕ

### Подготовка

• Положите поддон для продуктов (5) с левой стороны устройства.

**F** Установите требуемую толщину отрезаемых частей с помощью колесика для регулирования толщины нарезки (3).

*Указание:*

*Градуированная шкала толщины (4) не является миллиметровой шкалой. Положение «0» из соображений безопасности определено как перекрытие ножа.*

### Разрезаемые продукты небольшого и нормального размера

**G** Разблокируйте направляющие для разрезаемых продуктов (10), чтобы их можно было перемещать. Переместите для этого влево фиксатор направляющих (9)

• Вытяните направляющие из устройства таким образом, чтобы разрезаемые продукты помещались перед дисковым ножом (16).

**H** Положите разрезаемые продукты на направляющие. С помощью держателя для остатков (12) слегка нажмите по направлению к упорной пластине (2).

• Для защиты рук используйте держатель для остатков. Исключение: очень большие разрезаемые продукты.

### Разрезаемые продукты очень большого размера

*Указание:*

*Используйте описанный ниже порядок действий только для разрезания продуктов очень большого размера!*

• Вставьте направляющие (10) до упора в устройство.

**G** Закрепите направляющие, переместив вправо соответствующий фиксатор (9).

• Снимите держатель для остатков (12).

**I** Снимите защиту для большого пальца (11):

• Переместите защиту для большого пальца до упора вправо.

• С небольшим усилием вытяните защиту для большого пальца вертикально вверх из отверстий в направляющих для разрезаемых продуктов.

**K** Положите разрезаемые продукты на направляющие.

### Нарезка

**L** Включите устройство:

• Нажмите указательным или средним пальцем на кнопку деблокирования (1a) и удерживайте ее нажатой.

• Нажмите большим пальцем на кнопку включения (1b). На выбор существует два режима работы:

• Кратковременная работа: удерживайте нажатыми обе кнопки системы включения. Дисковый нож (16) работает, пока не будет отпущена кнопка включения.

• Длительная работа: сначала отпустите кнопку деблокирования, а затем кнопку включения. Дисковый нож будет вращаться до тех пор, пока снова не будет нажата кнопка деблокирования.

*Указание:*

*Используйте устройство в продолжительном режиме работы максимум 5 минут.*

- Проводите разрезаемые продукты при работающем устройстве с небольшим усилием против дискового ножа.
- После завершения разрезания подождите, пока дисковый нож полностью не остановится.
- После каждого использования поверните колесико для регулирования толщины нарезки в положение «0», чтобы закрыть дисковый нож и избежать травм.

## ОЧИСТКА

### Осторожно:

Перед очисткой выключите устройство, выньте вилку из розетки и поверните колесико для регулирования толщины нарезки (3) в положение «0».

Чтобы предотвратить застревание разлагающихся остатков, регулярно выполняйте очистку универсального режущего устройства MultiSchneider. Также следует регулярно чистить дисковый нож, чтобы исключить возможность коррозии.

### Указание:

*Остатки пищевых продуктов могут через некоторое время воздействовать на материал дискового ножа и привести появлению коррозии.*

### Подготовка

- Снимите держатель для остатков (12).

**П** Снимите защиту для большого пальца (11):

- Переместите защиту для большого пальца до упора вправо.
- С небольшим усилием вытяните защиту для большого пальца вертикально вверх из отверстий в направляющих для разрезаемых продуктов.

Снимите направляющие (10):

**Г** При необходимости разблокируйте направляющие, переместив влево соответствующий фиксатор (9).

- Как можно дальше вытяните направляющие из устройства.

**М** Нажмите блокировочную пружину (13) и полностью выньте направляющие из устройства.

Демонтируйте дисковый нож (16):

**Н** Сложите предохранитель для ножа (15), поверните его по часовой стрелке и выньте его.

- Возьмите дисковый нож в центре вращения и снимите его.

### После каждого резания

- Протрите влажной салфеткой корпус, а также все снятые детали, включая дисковый нож.

### Периодическая очистка

• Тщательно промойте теплой водой (не в посудомоечной машине) все снятые детали, включая дисковый нож.

- Очистите корпус за ножом с помощью сухой салфетки или кисти.

### Указание:

*Не используйте никакие чистящие средства, губки с шероховатыми поверхностями или жесткие щетки.*

- Просушите все вымытые детали.
- Смажьте зубчатое колесо на дисковом ноже небольшим количеством вазелина.
- Снова установите дисковый нож.
- Снова вставьте направляющие для разрезаемых продуктов на их место.

## ОБСЛУЖИВАНИЕ

Обслуживание универсального режущего устройства MultiSchneider не требуется. Однако рекомендуется время от времени смазывать направляющие небольшим количеством вазелина, чтобы сохранить легкость их хода.

## ХРАНЕНИЕ

• Вставьте направляющие (10) до упора в устройство.

**Г** Закрепите направляющие, переместив вправо соответствующий фиксатор (9).

- Снимите держатель для остатков (12).

**П** Снимите защиту для большого пальца (11):

- Переместите защиту для большого пальца до упора вправо.
- С небольшим усилием вытяните защиту для большого пальца вертикально вверх из отверстий в направляющих для разрезаемых продуктов.

• **Убедитесь, что колесико для регулирования толщины нарезки (3) находится в положении «0», иначе из соображений безопасности устройство не закроется.**

**О** Нажмите фиксатор складывания (6) и наклоните устройство, пока направляющие для разрезаемых продуктов не будут полностью прилегать к упорной пластине (2).

**Р** Сложите отдельные детали:

- Вставьте поддон для продуктов (5) в предусмотренный для него держатель на нижней стороне направляющих.
- Положите защиту для большого пальца на нижнюю сторону упорной пластины.
- Вставьте держатель для остатков сверху на устройство.

## УДАЛЕНИЕ ОТХОДОВ



Это изделие не может утилизироваться в конце его срока службы как обыкновенный домашний мусор. Оно должно быть передано на сборный пункт по переработке электрических и электронных устройств. На это указывает символ на изделии, руководстве по использованию или упаковке.

Материалы являются перерабатываемыми согласно их обозначениям. С помощью повторного использования, материального использования или других способов утилизации старых устройств Вы вносите важный вклад в защиту окружающей среды.

Пожалуйста, выясните в муниципальных органах уполномоченное учреждение по переработке отходов.

## ПРЕДПИСАНИЕ REACH

См. [www.ritterwerk.de](http://www.ritterwerk.de)

## ПОСТАВЛЯЕМЫЕ ПО ЗАКАЗУ ПРИНАДЛЕЖНОСТИ

Специально для разрезания мяса, колбасы и ветчины поставляется дисковый нож без зубцов.

## СЕРВИС, РЕМОНТ И ЗАПАСНЫЕ

ЧАСТИ Если вам необходимы сервис, ремонт и запасные части, обращайтесь, пожалуйста, в сервисные пункты в вашей стране. Смотрите [www.ritterwerk.de](http://www.ritterwerk.de)

## ТЕХНИЧЕСКИЕ ДАННЫЕ

Это устройство соответствует следующим стандартам положениям и инструкциям:

- 2004/108/EC
- 2006/95/EC
- 1935/2004/EC
- EuP 2009/125/EC
- 2011/65/EC

Устройство соответствует также СЕ-предписаниям.

Напряжение сети: 230 В~

Потребляемая мощность: см. маркировку на нижней стороне устройства

Толщина разреза: 0 - 14 мм

## ГАРАНТИЯ

В случаях, относящихся к выполнению гарантии и необходимости проведения ремонта, просим выслать устройство почтой в главный офис сервисного обслуживания соответствующей земли или страны!

Das Papier der Bedienungsanleitung ist zertifiziert nach den Kriterien des Forest Stewardship Councils (FSC). Der FSC schreibt strenge Kriterien bei der Waldbewirtschaftung vor und vermeidet damit unkontrollierte Abholzung, Verletzung der Menschenrechte und Belastung der Umwelt.

**ritter**

**made in Germany**

ritterwerk GmbH  
Zentralkundendienst  
Industriestraße 13  
82194 Gröbenzell

Telefon (08142) 440 16-60  
Telefax (08142) 440 16-70

kundendienst@ritterwerk.de  
[www.ritterwerk.de](http://www.ritterwerk.de)  
[www.facebook.com/ritterwerk](http://www.facebook.com/ritterwerk)

Stand: 06/13  
Teile-Nr. 521.630