

STRONG

Terrestrial HDMI Receiver for your TV SRT 82



Picture similar

User Manual
Bedienungsanleitung
Manuel d'utilisation
Manuale d'uso
Manuale utente
Manual del usuario
Instrucciones de instalación
Návod k obsluze

Používateľská príručka
Telepítési Utasítás
Bruksanvisning
Uživatelská příručka
Korisnički priručnik
Používateľská príručka
Руководство пользователя
Εγχειρίδιο χρήστη



USB
recording



Timeshift



Programme
guide



Favourite
lists

DVB-T2

HDMI™

HEVC Advance™

DOLBY AUDIO™

www.strong.tv

Fig. 1



Fig. 2

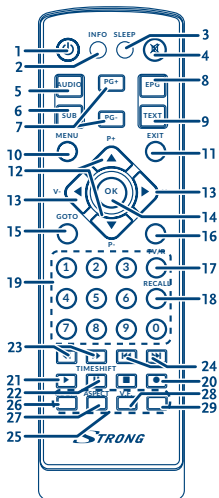

Fig. 3

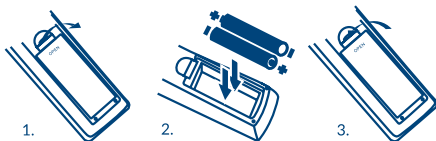

Fig. 4

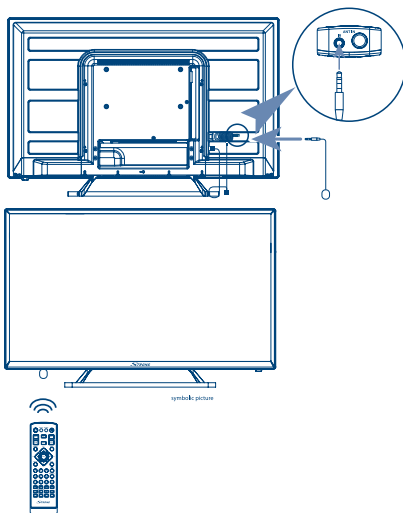

Fig. 5

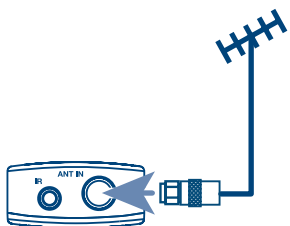
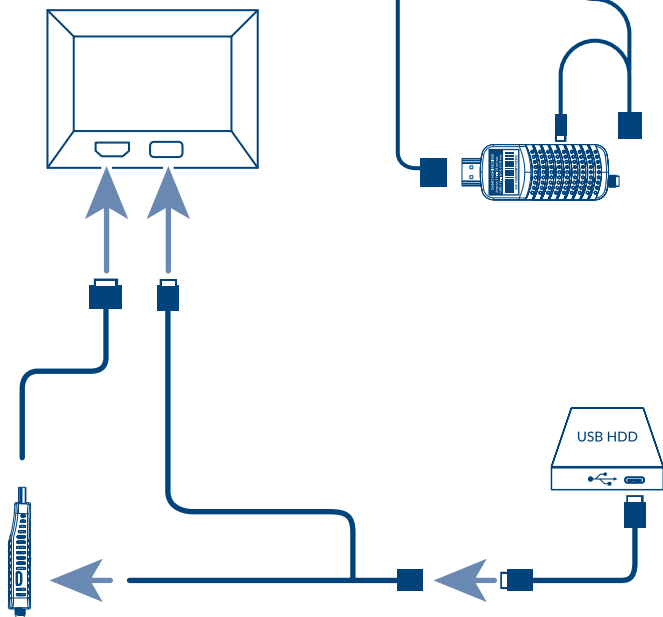

Fig. 6



HOTLINE

AT	0820 400 150 support_at@strong.tv € 0,12/Min. österr. Festnetz	FR	0826 029 928 support_fr@strong.tv € 0,15 par mn poste fixe en France
BG	+359 32 634451 support_bg@strong.tv	IT	199 404 032 support_it@strong.tv Da rete fissa 24,8 cent. al min. 12,5 cent. scatto alla risposta Da rete mobile max 49 cent. al min. 15,6 cent. scatto alla risposta
CEE	+36 1 445 26 10 support_hu@strong.tv	NL	support_nl@strong.tv
DE	0180 501 49 91 support_de@strong.tv € 0,14/Min. deutsches Festnetz € 0,42/Min. max. Mobilfunknetze	PL	801 702 017 support_pl@strong.tv
DK	support_dk@strong.tv	UA	+380(44)238 61 50 support_ua@strong.tv

Supplied by STRONG Austria
Represented by
STRONG Ges.m.b.H.
Franz-Josefs-Kai 1
1010 Vienna
Austria
Email: support_at@strong.tv

24 Mar 2020 19:00

Licenses

THIS PRODUCT IS LICENSED UNDER THE AVC PATENT PORTFOLIO LICENSE FOR THE PERSONAL AND NONCOMMERCIAL USE OF A CONSUMER TO (i) ENCODE VIDEO IN COMPLIANCE WITH THE AVC STANDARD ("AVC VIDEO") AND/OR (ii) DECODE AVC VIDEO THAT WAS ENCODED BY A CONSUMER ENGAGED IN A PERSONAL AND NON-COMMERCIAL ACTIVITY AND/OR WAS OBTAINED FROM A VIDEO PROVIDER LICENSED TO PROVIDE AVC VIDEO. NO LICENSE IS GRANTED OR SHALL BE IMPLIED FOR ANY OTHER USE. ADDITIONAL INFORMATION MAY BE OBTAINED FROM MPEG LA, L.L.C. SEE [HTTP://WWW.MPEGLA.COM](http://www.mpegla.com)

This product contains one or more programs protected under international and U.S. copyright laws as unpublished works. They are confidential and proprietary to **Dolby Laboratories**. Their reproduction or disclosure, in whole or in part, or the production of derivative works therefrom without the express permission of Dolby Laboratories is prohibited. Copyright 2003-2009 by Dolby Laboratories. All rights reserved.

THIS PRODUCT IS SOLD WITH A LIMITED LICENSE AND IS AUTHORIZED TO BE USED ONLY IN CONNECTION WITH HEVC CONTENT THAT MEETS EACH OF THE THREE FOLLOWING QUALIFICATIONS: (1) HEVC CONTENT ONLY FOR PERSONAL USE; (2) HEVC CONTENT THAT IS NOT OFFERED FOR SALE; AND (3) HEVC CONTENT THAT IS CREATED BY THE OWNER OF THE PRODUCT. THIS PRODUCT MAY NOT BE USED IN CONNECTION WITH HEVC ENCODED CONTENT CREATED BY A THIRD PARTY, WHICH THE USER HAS ORDERED OR PURCHASED FROM A THIRD PARTY, UNLESS THE USER IS SEPARATELY GRANTED RIGHTS TO USE THE PRODUCT WITH SUCH CONTENT BY A LICENSED SELLER OF THE CONTENT. YOUR USE OF THIS PRODUCT IN CONNECTION WITH HEVC ENCODED CONTENT IS DEEMED ACCEPTANCE OF THE LIMITED AUTHORITY TO USE AS NOTED ABOVE.

OBSAH

1.0 ÚVOD	3	6.1 Přepínání kanálů	9
1.1 Bezpečnostní pokyny	3	6.2 Informační pruh	9
1.2 Skladování	4	6.3 Volba jazyka zvuku	10
1.3 Instalace přístroje	4	6.4 Teletext	10
1.4 Příslušenstvo	5	6.5 Titulky	10
1.5 Používání externích USB zařízení	5	6.6 Časový posun	10
2.0 VÁS PŘIJÍMAČ	5	6.7 EPG (Elektronický programový průvodce)	10
2.1 PREDVOLENÝ PIN KÓD: 1234	5	6.8 Okamžité nahrávání	11
2.2 Boční panel	5	6.9 Automatické vypnutí	11
2.3 Dálkový ovladač	6	7.0 HLAVNÍ MENU	11
2.4 Instalace baterií	7	7.1 Program	11
2.5 Používání dálkového ovladače a IČ prodlužovače dosahu.	7	7.2 EPG (Elektronický programový průvodce)	12
3.0 PRIPOJENIE	7	7.3 LCN (Logické číslování kanálů)	13
3.1 Pripojenie k terestriálnej anténe	7	7.4 Obraz	13
3.2 Pripojení k televizoru pomocí HDMI kabelu prodlužovače dosahu nebo přímo k portu HDMI.	7	7.5 Vyhledávání kanálů	14
3.3 Pripojení paměťového USB zařízení	7	7.6 Čas	14
4.0 PRVNÍ ZAPNUTÍ	8	7.7 Možnosti	15
5.0 PRŮVODCE RYCHLÝM POUŽÍVÁNÍM PŘIJÍMAČE	8	7.8 Systém	15
6.0 OVLÁDÁNÍ	9	7.9 USB	16
		8.0 ŘEŠENÍ PROBLÉMŮ	17
		9.0 TECHNICKÉ ÚDAJE	21

ZJEDNODUŠENÉ EU PROHLÁŠENÍ O SHODĚ

Společnost STRONG tímto prohlašuje, že typ rádiového zařízení v podobě této SRT 82 splňuje požadavky směrnice 2014/53/EU.

Kompletní text Prohlášení o shodě s EU je dostupný na následující internetové adrese: <http://www.strong.tv/en/doc>

Podléhá změnám. V důsledku neustálého výzkumu a vývoje se mohou technické údaje, design a vzhled produktů měnit. Pojmy HDMI a HDMI High-Definition Multimedia Interface a rovněž logo HDMI jsou ochranné známky nebo zapsané ochranné známky společnosti HDMI Licensing Administrator, Inc. ve Spojených státech a dalších zemích. Vyrobeno na základě licence od společnosti Dolby Laboratories. Dolby Audio, Dolby Digital, Dolby Digital Plus a symbol dvojitého D jsou registrované ochranné známky společnosti Dolby Laboratories. Všechny ostatní názvy produktů jsou ochrannými známkami nebo registrovanými ochrannými známkami příslušných vlastníků.

© STRONG 2020. Všechna práva vyhrazena.

1.0 ÚVOD

1.1 Bezpečnostní pokyny

Před použitím tohoto zařízení si přečtěte všechny pokyny. Tyto pokyny si dobře uschovejte pro pozdější použití.

- Používejte pouze doplňky/příslušenství specifikované nebo poskytované výrobcem (například speciální napájecí adaptér, baterii apod.).
- Před instalací nebo použitím tohoto přístroje si prosím na produktu přečtěte informace o elektrických parametrech a bezpečnosti.
- Abyste minimalizovali nebezpečí požáru nebo úrazu elektrickým proudem, nevystavujte tento přístroj dešti nebo vlhkosti.
- Odvětrávání nesmí být ztíženo zakrýváním větracích otvorů předměty, jako například novinami, ubrusy, záclonami apod.
- Přístroj nesmí být vystaven kapající nebo stříkající vodě a na přístroji nesmí stát žádné nádoby naplněné tekutinami, jako například vázy.
- Značka  označuje nebezpečí úrazu elektrickým proudem.
- Aby nedošlo ke zranění, musí být tento přístroj bezpečně připevněn k podlaze nebo stěně, podle pokynů pro instalaci.
- V případě nesprávné výměny baterie hrozí nebezpečí výbuchu. Pro náhradu použijte pouze stejné nebo ekvivalentní typy.
- Nevystavujte baterii (baterie, akumulátory) nadměrnému teplu, jako například ze slunečního světla, ohně apod.
- Nadměrný akustický tlak ze sluchátek může způsobit poškození sluchu. Poslech hudby s vysokou hlasitostí trvající delší dobu může poškodit sluch.
- Pro snížení rizika poškození sluchu je nutno snížit hlasitost na bezpečnou příjemnou úroveň a omezit čas věnovaný poslechu hudby s vysokou hlasitostí.
- Síťová zástrčka nebo přípojka přístroje se používá jako odpojovací zařízení, a proto musí zůstat snadno dostupná. Pokud přístroj nepoužíváte nebo jej budete přemísťovat, věnujte prosím pozornost napájecímu kabelu - například jej svažte kabelem nebo učiňte podobné opatření. Napájecí kabel nesmí přijít do kontaktu s ostrými hranami a podobnými předměty, které by mohly způsobit jeho poškození. Při opětovném zprovoznování přístroje prosím zkontrolujte, zda nedošlo k poškození napájecího kabelu. Žádná světelná indikace na přístroji neznamená, že je přístroj zcela odpojen od sítě. Pro kompletní odpojení přístroje od sítě vytáhněte síťovou zástrčku ze zásuvky.
- Věnujte pozornost ekologickému způsobu likvidace baterií.
- Na přístroji nesmí být umístěny žádné zdroje otevřeného ohně, jako například hořící svíčky.
-  Aby nedošlo k rozšíření ohně, udržujte svíčky a jiné zdroje otevřeného ohně neustále v dostatečné vzdálenosti od tohoto produktu.
-  Zařízení s tímto symbolem je elektrické zařízení třídy II nebo elektrické zařízení s dvojitou izolací. Bylo navrženo tak, že není vyžadováno bezpečnostní připojení k elektrickému uzemnění.

Bezpečnostní opatření

- Nikdy nezkoušejte toto zařízení otevírat. Je nebezpečné dotýkat se vnitřku zařízení, protože uvnitř jsou místa s vysokým napětím a hrozí úraz elektrickým proudem. Pokud zařízení otevřete, dojde

k ukončení platnosti záruky na produkt. Veškerou údržbu nebo opravy svěřte kvalifikovaným technikům.

- Před zapojováním kabelů zajistěte, aby bylo zařízení odpojeno od síťového napájení. Po vypnutí zařízení několik sekund počkejte, než budete toto zařízení přemísťovat nebo odpojovat jakékoli jiné zařízení.
- Je nezbytné, abyste používali pouze schválené prodlužovací kabely a kompatibilní kabely, vhodné pro elektrický příkon instalovaného zařízení. Zkontrolujte prosím, zda napájecí napětí odpovídá požadovanému napětí, uvedenému na výrobním štítku na zadním panelu zařízení.

Provozní prostředí

- Neinstalujte toto zařízení do stísněných prostorů, jako například knihovniček.
- Nepoužívejte tento přístroj ve vlhkých a chladných místech nebo v jejich blízkosti, a chraňte přístroj před přehříváním.
- Udržujte přístroj mimo přímé sluneční světlo.
- Nepoužívejte přístroj v prašných místech nebo v jejich blízkosti.
- Nepřipevňujte svíčku k přístupné oblasti otvoru, aby nedošlo k vniknutí cizích hořlavých materiálů do zařízení.

Směrnice WEEE



Správná likvidace tohoto produktu. Toto označení znamená, že tento produkt nesmí být v zemích Evropské unie vyhazován do běžného domácího odpadu. Aby nedošlo k poškození životního prostředí nebo lidského zdraví v důsledku nekontrolované likvidace odpadu, proveďte jeho ekologickou likvidaci a přispějte tak k udržitelnému používání materiálových zdrojů. Vaše použité zařízení můžete odevzdat ve sběrném dvoře nebo

kontaktujte prodejce, u kterého jste produkt zakoupili. Může váš produkt přijmout a ekologicky zlikvidovat.

1.2 Skladování

Vaše zařízení bylo před expedicí pečlivě zkontrolováno a zabaleno. Při jeho rozbalování zkontrolujte, zda balení obsahuje všechny součásti příslušenství a poté obalový materiál uložte mimo dosah dětí. Doporučujeme vám, abyste si krabici během záruční doby ponechali, aby bylo vaše zařízení v případě opravy nebo jiného úkonu v rámci záruky dokonale chráněno.

1.3 Instalace přístroje

Doporučujeme vám, abyste o instalaci vašeho zařízení požádali profesionálního odborníka na instalace. Jinak prosím postupujte podle níže uvedených pokynů:

- Další informace si vyhledejte v návodu ke svému televizoru a v případě potřeby i anténě.
 - Zajistěte, aby byly HDMI kabel a případně i venkovní komponenty v dobrém stavu.
- Tento návod poskytuje kompletní pokyny pro instalaci a používání tohoto přijímače. Setkáte se v něm s následujícími symboly.

Varování:	Označuje varovné informace.
POZNÁMKA:	Označuje jakékoli další důležité nebo užitečné informace.
MENU	Představuje tlačítko na dálkovém ovladači nebo na přijímači. (Tučné písmo)
Move to	Představuje položku nabídky v okně. <i>(Kurzíva)</i>

1.4 Příslušenstvo

- 1x IČ prodlužovač dosahu
- 1x Micro USB Y kabel
- 1x Kabel HDMI adaptéru
- 1x dálkový ovladač
- 2x baterie (typ AAA)
- Stručný návod k instalaci
- 1x Oboustranná nálepka

VAROVÁNÍ:

Baterie je zakázáno dobíjet, rozebírat, elektricky zkratovat, kombinovat nebo používat s jinými typy baterií. Budete-li chtít místo běžných baterií používat dobíjecí akumulátory (např. NiMH), doporučujeme používat typy s pomalým samovybitením, aby byla zajištěna dlouhá provozní životnost dálkového ovladače.

1.5 Používání externích USB zařízení

- Tento přístroj je kompatibilní pouze s rozhraním USB 2.0 (HDD). Rozhraní USB 3.0 a/nebo SSD disky nejsou podporovány. Pokud vaše zařízení není se specifikacemi USB 2.0 kompatibilní, nemusí přehrávání v tomto přijímači fungovat správně případně vůbec.
- Pokud chcete používat externí disk USB HDD (pevný disk), uvědomte si prosím, že specifikace napájení mohou překračovat podporovaný výstup z vašeho přijímače (5 V/500 mA). Pokud tato situace nastane, připojte prosím váš disk USB HDD k vhodnému externímu napájecímu adaptéru.
- Společnost STRONG nemůže zaručit kompatibilitu se všemi typy paměťových USB zařízení.
- Doporučujeme vám, abyste na paměťová USB zařízení připojovaná k tomuto přijímači neukládali důležité informace. Před použitím v tomto přijímači si vždy udělejte zálohu dat ve vašem paměťovém USB zařízení. Společnost STRONG nenese odpovědnost za jakoukoli ztrátu informací nebo situace způsobené ztrátou informací.
- Zjistěte prosím, aby bylo USB zařízení předem zformátováno formátem NTFS nebo FAT32, nebo zformátujte USB zařízení pomocí vašeho přijímače. Formátování vyžaduje zadání PIN kódu (výchozí 1234)
- Společnost STRONG nemůže zaručit správné přehrávání všech souborů, i když jsou jejich přípony uvedeny v seznamu podporovaných přípon, protože záleží na jejich velikosti, použitím kodeku, datovém toku a rozlišení.

2.0 VÁŠ PRIJÍMAČ

2.1 PREDVOLENÝ PIN KÓD: 1234

2.2 Boční panel





Obr. 1

1. **TV (HDMI)** Pro připojení přijímače k televizoru pomocí HDMI prodlužovacího kabelu nebo přímo.
2. **Micro USB:** Konektor pro USB zařízení a napájení z TV USB.

3. IČ prodlužovač dosahu
4. Anténa:

Nasměrujte dálkový ovladač na tento snímač.
Pro připojení k vaší anténě pro příjem signálu vysílání pomocí IEC adaptéru.

2.3 Dálkový ovladač

1.  Zapnutí přijímače nebo jeho přepnutí do pohotovostního režimu
2. INFO Zobrazení informací o aktuálním kanálu
3. SLEEP Opakovaným stisknutím tlačítka **SLEEP** vyberte čas automatického vypnutí
4.  Ztlumení zvukového výstupu přijímače
5. AUDIO Nastavení aktuálního zvukového kanálu na levý kanál, pravý kanál nebo stereo
6. SUB Zobrazení seznamu jazykových verzí titulků
7. PG+/PG- Další/předchozí stránka a posunutí o 10 kanálů v režimu seznamu kanálů
8. EPG Zobrazení EPG (Elektronický programový průvodce) v režimu TV
9. TEXT Zobrazení teletextu v OSD (On Screen Display) menu
10. MENU Otevření hlavního menu. Návrat o jeden krok v menu
11. EXIT Ukončení menu nebo vnořeného menu
12.  Menu není zobrazeno: Přepnutí na předchozí/další kanál.
Menu zobrazeno: Posun kurzoru nahoru/dolů.
13.  Menu není zobrazeno: Zvýšení/snížení úrovně hlasitosti.
Menu zobrazeno: Změna nastavení konkrétního menu
14. OK Menu není zobrazeno: Zobrazení aktuálního seznamu kanálů
Menu zobrazeno: Aktivace označené položky menu.
Během přehrávání výběr času, na který se má skočit.
15. GOTO Výběr skupiny oblíbených kanálů
16. FAV Přepínání mezi režimy TV a RÁDIO
17. TV/R Zpět na naposledy zobrazený kanál, v menu jeden krok zpět.
18. RECALL Volba kanálu nebo zadávání hodnot
19. 0~9 Nahrávání TV programu na připojené paměťové zařízení
20.  Spuštění přehrávání v režimu Multimédia, spuštění přehrávání v režimu Časový posun
21.  Aktivace funkce Časový posun
22. II/TIMESHIFT Rychlé přehrávání dozadu/dopředu
23.  Předchozí/Další v režimu Multimédia.
24.  Pro editaci v menu, funkce Multimédia a Teletext.
Postupujte podle pokynů na obrazovce.
Kombinováno na barevných tlačítkách:
25. BAREVNÁ TLAČÍTKA Změna velikosti při zobrazení multimediálního obrázku.
26. ZOOM Změna poměru stran videa; výchozí je Automaticky.
27. ASPECT Změna formátu videa pro video.
28. V.F. Zobrazení přehledu a/nebo úprava plánu časovače
29. TIMER

2.4 Instalace baterií

Obr. 3

Otevřete kryt dálkového ovladače a vložte do odkrytého prostoru 2 baterie typu AAA. Dodržujte správnou polaritu vkládaných baterií. Schéma se svorkami je uvnitř tohoto prostoru.

1. Odeberte kryt.
2. Vložte baterie.
3. Vložte kryt.

2.5 Používání dálkového ovladače a IČ prodlužovače dosahu.

Připojte externí IČ prodlužovač dosahu k přístroji pomocí konektoru IR a umístěte konec se snímačem na příhodné místo, kde bude „viditelný“ pro dálkový ovladač – například na rámeček předního panelu televizoru. Použijte oboustrannou nálepku.

Obr. 4

3.0 PRIPOJENIE

3.1 Pripojenie k terestriálnej anténe

Pro příjem signálu vysílání je nutno ke konektoru RF IN na přijímači připojit vnitřní nebo venkovní anténu pro příjem pozemního vysílání. Použijte řádně stíněný anténní kabel a vhodné konektory. Použijte pro připojení vaší antény adaptér SMA - IEC.

3.2 Připojení k televizoru pomocí HDMI kabelu prodlužovače dosahu nebo přímo k portu HDMI.

Obr. 5

Televizor lze připojit k přijímači pomocí dodávaného HDMI kabelu prodlužovače dosahu. Pokud je mezi vstupy HDMI k dispozici dostatek místa pro umístění různých kabelů, můžete přijímač rovněž připojit přímo k portu HDMI vašeho televizoru. Postupujte opatrně, po připojení nesmí být televizor ani přijímač vystaven žádnému fyzickému namáhání.

3.3 Připojení paměťového USB zařízení

*Obr. 6***POZNÁMKA:**

Pro nahrávání a přehrávání TV událostí doporučujeme používat jednotku pevného disku s rozhraním USB 2.0 nebo novějším.

Použijte dodávaný Y kabel (zásuvkový konektor USB-A na jednom konci, zástrčkový konektor USB-A a USB-micro na každé z větví).

Zástrčku USB typu A připojte k portu USB na televizoru, který je vhodný pro napájení externích zařízení (5 V a 0,9 A), a zástrčku micro USB připojte k přijímači. Zásuvkový konektor USB-S lze použít pro připojení volitelného externího pevného disku. Pevný disk tak bude napájen z televizoru, nikoli z přijímače.

Pro správné fungování funkce Časový posun a nahrávání je vyžadováno rychlé USB zařízení (například jednotka pevného disku). Přerušované přehrávání nebo zkrácený obraz během přehrávání nebo používání funkce Časový posun signalizují nízkou rychlost zařízení. Společnost STRONG nemůže garancovat správné fungování nahrávání a/nebo funkce Časový posun při použití jakéhokoli USB zařízení.

4.0 PRVNÍ ZAPNUTÍ

Při prvním zapnutí vašeho přijímače se zobrazí menu *Průvodce instalací*. Pomocí tlačítek ▲▼ přesuňte označení na parametr, který chcete změnit a pomocí tlačítek ◀▶ změňte jeho hodnoty. Začněte výběrem jazyka OSD menu pomocí tlačítek ◀▶. Po výběru jazyka stiskněte tlačítko ▼ pro posunutí označení na *Země*. Vyberte vaši zemi pomocí tlačítek ◀▶.

Další možnosti:

Napájení antény:

Pokud používáte aktivní anténu, nastavte na *Zapnuto*. Při nastavení na *Zapnuto* bude na konektoru RF IN tohoto přijímače k dispozici napětí 5 V. U pasivních antén vyberte *Vypnuto*.

Režim prohledávání:

Vyberte *Vše* pro uložení kódovaných a nekódovaných kanálů, nebo vyberte *FTA* pro uložení pouze nekódovaných kanálů. Poznámka: Kódované kanály nelze pomocí tohoto přijímače sledovat.

Po provedení všech nastavení přesuňte označení na *Vyhledávání kanálů* a stiskněte tlačítko **OK** pro spuštění prohledávání.

Přijímač nyní vyhledá všechny dostupné kanály. Po dokončení prohledávání se přijímač přepne do režimu sledování vysílání.

POZNÁMKA:

Pokud vyberete nesprávnou zemi, může se zobrazit neuspořádaný seznam kanálů nebo některé kanály mohou chybět.

TIP:

Pokud se po prvním zapnutí přijímače menu *Průvodce instalací* nezobrazí, resetujte přijímač na tovární nastavení stisknutím tlačítka **MENU** a výběrem *Obnovit výchozí tovární nastavení* ve vnořeném menu *Systém*. (Výchozí PIN: 1234)

5.0 PRŮVODCE RYCHLÝM POUŽÍVÁNÍM PŘIJÍMAČE

Společnost STRONG chápe, že se už nemůžete dočkat okamžiku, kdy začnete váš nový HD přijímač digitálního pozemního vysílání používat. Následující průvodce rychlým používáním vás proto seznámí se základním ovládáním tohoto zařízení. Doporučujeme vám však, abyste si přečetli celou příručku a naučili se tak váš nový přijímač co nejlépe využívat.

Pro zapnutí vašeho přijímače nebo jeho přepnutí do pohotovostního režimu stiskněte tlačítko **⏻** na dálkovém ovladači.

Pomocí tlačítek ▲▼ vyberte požadovaný kanál. Nebo můžete zadat číslo kanálu pomocí tlačítek 0~9 na dálkovém ovladači. Nebo stiskněte tlačítko **OK** v režimu sledování vysílání pro zobrazení seznamu kanálů. Hlasitost se nastavuje pomocí tlačítek ◀▶.

Výchozí heslo je 1234.

6.0 OVLÁDÁNÍ

Váš nový přijímač je vybaven množstvím funkcí, díky kterým je sledování televize skutečným zážitkem. Tento odstavec tyto funkce popisuje. Přečtěte si prosím rovněž kapitulu 7.0, abyste se seznámili s menu vašeho přijímače.

6.1 Přepínání kanálů

Váš nový přijímač podporuje čtyři způsoby přepínání kanálů.

- Přímou pomocí tlačítek 0 ~ 9.
- Pomocí seznamu kanálů a tlačítka OK.
- Pomocí tlačítek PG+ a PG- v (dlouhém) seznamu kanálů.
- Pomocí tlačítek ▲▼.

6.1.1 Přímý přístup pomocí tlačítek 0 ~ 9

Pro získání přímého přístupu k určitému kanálu jednoduše zadejte jeho číslo pomocí tlačítek 0 ~ 9 na dálkovém ovladači. Číslo kanálů mohou obsahovat max. čtyři číslice. Můžete zadat i číslo s méně než čtyřmi číslicemi. Počkejte několik sekund, než se přijímač přepne na vybraný kanál nebo stisknete po výběru čísla kanálu ihned tlačítko OK.

6.1.2 Seznam kanálů

V režimu sledování vysílání stiskněte tlačítko OK pro zobrazení okna Seznam kanálů. Pomocí tlačítek ▲▼ označte v seznamu kanálů požadovaný kanál a stiskněte jednou tlačítko OK pro výběr označeného kanálu.

TIP:

Pomocí tlačítek ◀▶ přepínáte mezi seznamy *Seznam TV* a *Seznam rádií*, stiskněte tlačítko FAV pro zobrazení dostupných seznamů oblíbených kanálů a přepínáte mezi nimi rovněž pomocí tlačítek ◀▶.

6.1.3 Používání tlačítek ▲▼ nebo PG+/PG-

Tlačítko ▲ se používá pro přepnutí na další kanál.

Tlačítko ▼ se používá pro přepnutí na předchozí kanál.
v (dlouhém) seznamu kanálů.

PG+ přepíná na dalších 10 kanálů.

PG- přepíná na předchozích 10 kanálů.

6.2 Informační pruh

Během sledování televize můžete kdykoli stisknout tlačítko INFO pro zobrazení informací o aktuálním kanálu a události*. Stiskněte tlačítko INFO dvakrát pro informace o programu a některé technické detaily aktuálního kanálu.

* Informace o události se zobrazí, pokud jsou k dispozici. Dostupnost závisí na vysílání.

6.3 Volba jazyka zvuku

Některé kanály podporují volbu zvukových formátů a/nebo jazyků. Pro volbu jiného zvukového proudu stiskněte v režimu sledování vysílání tlačítko **AUDIO**. Nyní se zobrazí seznam dostupných zvukových proudů. Pomocí tlačítek **▲▼** vyberte požadovaný proud a potvrďte jej tlačítkem **OK**.

6.4 Teletext

Váš přijímač disponuje teletextem s kompletní sadou funkcí. Pro otevření teletextu stiskněte v režimu sledování vysílání tlačítko **TEXT** a pomocí tlačítek **0 ~ 9** zadejte číslo stránky, kterou chcete zobrazit. Barevná tlačítka na dálkovém ovladači umožňují skočit přímo na vybrané stránky, podle indikace v dolní části obrazovky teletextu. Pomocí tlačítek **▲▼** můžete vybrat předchozí/další stránku a pomocí tlačítek **◀▶** můžete vybrat vnořenou stránku, podle indikace v dolní části obrazovky. Stiskněte tlačítko **EXIT** nebo **TEXT** pro návrat zpět do režimu sledování vysílání.

6.5 Titulky

Některé kanály podporují volbu jazyků titulků. V režimu sledování vysílání stiskněte tlačítko **SUB** pro zobrazení seznamu dostupných jazyků titulků. Pomocí tlačítek **▲▼** vyberte požadované titulky a stiskněte tlačítko **OK** pro potvrzení. Stiskněte tlačítko **EXIT** pro ukončení bez provedení změn.

6.6 Časový posun

Funkce Časový posun umožňuje pozastavit živé vysílání a později jeho přehrávání obnovit. Pro aktivaci tohoto režimu stiskněte v režimu sledování vysílání tlačítko **II/TIMESHIFT**. Na obrazovce se zobrazí zpráva *Aktivace funkce Časový posun* a obraz se pozastaví. Pro obnovení časově posunutého přehrávání stiskněte tlačítko **▶**. Zobrazí se časový pruh pro indikaci časového posunu vůči živému televiznímu vysílání. Pro obnovení časově posunutého přehrávání stiskněte tlačítko **II** nebo **PLAY**. Zobrazí se časový pruh pro indikaci časového posunu vůči živému televiznímu vysílání. Stiskněte tlačítko **EXIT** pro odstranění tohoto pruhu. Pro rychlé přehrávání dozadu/dopředu stiskněte tlačítko **◀▶**. Pro návrat k živému televiznímu vysílání stiskněte tlačítko **■**.

POZNÁMKA:

Funkce Časový posun vyžaduje pro správnou funkci připojené paměťové USB zařízení s dostatkem volného místa a odpovídající rychlostí.

6.7 EPG (Elektronický programový průvodce)

Elektronický programový průvodce je velmi užitečná funkce umožňující sledovat na obrazovce plánované události a informace, a označovat programy pro nahrávání. Pro otevření EPG stiskněte v režimu sledování vysílání tlačítko **EPG**. Pomocí tlačítek **◀▶** vyberte požadovaný kanál a pomocí tlačítek **▲▼** vyberte požadovanou událost. Pro ukončení obrazovky s podrobnými informacemi stiskněte tlačítko **EXIT**. Stiskněte tlačítko **OK** pro automatickou rezervaci požadované události. Možnosti můžete změnit ručně. Zajistěte, aby byl připojen disk HDD a vyberte *Záznam* v položce *Režim*. Potvrďte tlačítkem **OK**. Pomocí **COLOUR BUTTONS** můžete položky ručně přidávat, upravovat nebo mazat. Nahrávky budou ukládány do složky Multimedia>PVR>HBPVR na vašem pevném disku. Viz kapitola 7.2, kde najdete podrobnější informace.

POZNÁMKA: Dostupnost dat EPG závisí na vysílání.

6.8 Okamžité nahrávání

Váš nový přijímač umožňuje spustit okamžité nahrávání sledovaného programu. Pro spuštění nahrávání jednoduše stiskněte tlačítko **●**.

Během nahrávání se bude v levé horní části obrazovky televizoru zobrazovat symbol nahrávání. Pro zastavení nahrávání stiskněte tlačítko **■**. Vyberte *Ano* a stiskněte znovu tlačítko **OK** pro zastavení nahrávání.

* Před spuštěním nahrávání prosím připojte paměťové USB zařízení s dostatkem volného místa.

Nahrávky budou ukládány do složky Multimedia>PVR>HPVPR na vašem pevném disku.

6.9 Automatické vypnutí

Opakovaným stisknutím tlačítka **SLEEP** vyberte čas automatického vypnutí, kdy se přístroj přepne do pohotovostního režimu. Výchozí hodnota je **VYPNUTO**.

7.0 HLAVNÍ MENU

Hlavní menu poskytuje přístup k nastavení a multimediálním funkcím. Pro otevření hlavního menu stiskněte v režimu sledování vysílání tlačítko **MENU**. Hlavní menu sestává z následujících vnořených menu: *Program, Obraz, Vyhledávání kanálů, Čas, Možnosti, Systém a USB*. V hlavním menu můžete použít tlačítko **MENU** nebo **EXIT** pro návrat na předchozí obrazovku. Pomocí tlačítek **◀▶** a **OK** vyberte nebo změňte nastavení. Použijte navrhovaná tlačítka v dolní části obrazovky, která jsou pro určité funkce k dispozici. U některých položek menu je pro přístup k položkám nutno zadat platné heslo. Výchozí heslo je 1234.

7.1 Program

Úprava programu

Pro otevření tohoto menu je nutno zadat platné heslo. Postupy jsou stejné pro *DVBT seznam TV* i *DVBT seznam rádií*. Pomocí tlačítek **◀▶** přepínejte mezi seznamy TV a Rádio.

Přesun kanálů

Pomocí tlačítek **▲▼** vyberte kanál a stiskněte **ČERVENÉ** tlačítko pro jeho výběr k přesunu. Nyní můžete vybraný kanál v seznamu kanálů přesouvat pomocí tlačítek **▲▼** nahoru nebo dolů. Když je kanál na požadované pozici, stiskněte znovu tlačítko **OK**. Kanál je nyní uložen na nové pozici. Po provedení všech změn stiskněte tlačítko **EXIT**. Zobrazí se ukládací pruh.

Přeskakování kanálů

Kanály označené jako *Přeskočit* budou při přepínání kanálů pomocí tlačítek **▲▼** přeskakovány.

Kanály budou ale stále k dispozici v seznamu kanálů.

Pomocí tlačítek **▲▼** vyberte kanál a stiskněte **ZELÉNÉ** tlačítko pro jeho označení nebo odznačení pro přeskakování. Kanály nastavené pro přeskakování budou označeny symbolem **↻**. Po provedení všech změn stiskněte tlačítko **EXIT**. Zobrazí se ukládací pruh.

Uzamknutí kanálů

Uzamknuté kanály lze sledovat pouze po zadání hesla. (VÝCHOZÍ HESLO: 1234)

Pomocí tlačítek ▲▼ vyberte kanál a stiskněte **ŽLUTÉ** tlačítko pro jeho uzamknutí nebo odemknutí. Budete požádáni o zadání PIN kódu. Uzamknuté kanály budou označeny symbolem . V jedné relaci lze rovněž provádět uzamknutí/odemknutí několika kanálů. Po provedení všech změn stiskněte tlačítko **EXIT**. Zobrazí se ukádací pruh.

Smazat

Pomocí tlačítek ▲▼ označte kanál a stiskněte **MODRÉ** tlačítko pro jeho označení ke smazání. Po označení kanálu, který chcete smazat, se zobrazí potvrzovací pruh. Vyberte **OK** pro smazání označeného kanálu nebo **Ukončit** pro zrušení. Po dokončení stiskněte tlačítko **EXIT**.

POZNÁMKA: Smazané kanály lze obnovit pouze opětovným prohledáním frekvencí v menu *Vyhledávání kanálů*.

Přidání kanálů do seznamů oblíbených

Kanály lze přidat do max. 4 různých skupin oblíbených kanálů. Pro otevření této funkce stiskněte tlačítko **FAV** v menu *Úprava programu*. Pomocí tlačítek ▲▼ vyberte kanál, který chcete přidat do seznamu oblíbených. Když je označen požadovaný kanál, stiskněte tlačítko **FAV**. Typ oblíbených kanálů lze vybrat ve vyskakovacím seznamu. Pomocí tlačítek ▲▼ vyberte seznam oblíbených, do kterého chcete kanál přidat a stiskněte tlačítko **OK** a tlačítko **EXIT** pro dokončení tohoto procesu. Oblíbené kanály budou označeny symbolem hvězdy. Po provedení všech změn stiskněte tlačítko **EXIT**. Zobrazí se ukádací pruh.

Pro zrušení kanálu ze seznamu oblíbených zopakujte výše uvedený postup, avšak ve vyskakovacím seznamu vyberte **Zakázat**.

Přejmenovat

Pomocí tlačítek ▲▼ vyberte kanál, který chcete přejmenovat. Pak stiskněte tlačítko *Zpětná volba*. Na obrazovce se zobrazí vyskakovací klávesnice. Pomocí tlačítek ◀▶ ▲▼ vyberte znaky/funkce a vložte je stisknutím tlačítka **OK**. Po dokončení úprav vyberte **OK** pro potvrzení změn. Po provedení všech změn stiskněte tlačítko **EXIT**.

7.2 EPG (Elektronický programový průvodce)

Elektronický programový průvodce je velmi užitečná funkce umožňující zobrazit plánované události a programové informace, a označovat události/filmy pro nahrávání. Pro otevření EPG stiskněte v režimu sledování vysílání tlačítko **EPG** nebo jej vyberte v hlavním menu v sekci *Program*. Pomocí tlačítek ◀▶ vyberte kanál a pomocí tlačítek ▲▼ vyberte událost. V okně na pravé straně se zobrazí podrobní informace o vybrané události. Pokud je k dispozici více než jedna stránka informací, použijte pro její otevření **ŽLUTÉ** a/nebo **MODRÉ** tlačítko. Pro označení události pro nahrávání stiskněte tlačítko **OK**. Zobrazí se vyskakovací pole položky. Zkontrolujte, zda je položka v požadované podobě; v případě potřeby můžete všechny položky změnit. Pro nahrávání je důležité, abyste změnili Režim ze Sledování na Záznam, jinak vás přístroj ve vybraný čas pouze probudí. Stiskněte tlačítko **OK** pro potvrzení časovače pro vybranou událost. Zobrazí se Přehled plánu. Pomocí doporučených tlačítek v dolní části obrazovky můžete časovač ručně *Přidat*, *Upravit* nebo *Smazat*.

POZNÁMKA: Dostupnost dat EPG závisí na vysílání.

POZNÁMKA: Událost lze nahrát pouze tehdy, když je připojeno vhodné USB zařízení.

7.3 LCN (Logické číslování kanálů)

Pokud je aktivováno LCN (Logické číslování kanálů) a provozovatel vysílání poskytuje signál LCN, budou kanály uloženy v pořadí určeném provozovatelem vysílání. Nastavte LCN na *Zapnuto* pro aktivaci číslování kanálů určeného provozovatelem vysílání nebo na *Vypnuto* pro ukládání kanálů v pořadí podle svého nalezení. Tato funkce se uplatní pouze při vyhledávání nových kanálů.

POZNÁMKA: Pro úspěšnou úpravu seznamu kanálů (viz kapitola 7.1) vypněte funkci LCN.

7.4 Obraz

Toto menu používejte pro přizpůsobení přijímače vašemu televizoru.

K dispozici jsou následující nastavení:

<i>Poměr stran:</i>	Vyberte poměr stran odpovídající vašemu televizoru. K dispozici jsou tyto možnosti:
<i>Automaticky</i>	Ve většině případů postačuje toto výchozí nastavení, které však můžete změnit s ohledem na eliminaci chyb vysílání nebo osobní preference.
<i>16:9 widescreen</i>	Obraz 4 : 3 bude zobrazen přes celou obrazovku, přičemž bude roztažen obsah na stranách.
<i>16:9 Pillarbox</i>	Obraz 4 : 3 bude zobrazen normálně, s černými pruhy na levé a pravé straně.
<i>16:9 Pan&Scan</i>	Obraz 4 : 3 bude zobrazen se zvětšeným středem pro zaplnění celé obrazovky, přičemž bude chybět část obsahu vlevo, vpravo, nahoře a dole.
<i>Rozlišení</i>	Pokud se obraz nezobrazuje v odpovídající kvalitě, změňte toto nastavení. Tato nastavení odpovídají nejběžnějším nastavením HDMI.
<i>576p:</i>	Pro digitální televizory se standardním rozlišením (některé digitální televizory nepodporují tento režim).
<i>720p:</i>	Pro digitální televizory s vysokým rozlišením (při připojení konektorem HDMI).
<i>1080i:</i>	Pro digitální televizory s vysokým rozlišením (při připojení konektorem HDMI).
<i>1080p (50 Hz):</i>	Pro digitální televizory s vysokým rozlišením (při připojení konektorem HDMI).
<i>Automaticky:</i>	Při použití moderního digitálního televizoru s vysokým rozlišením a připojení konektorem HDMI bude nejlepší možné rozlišení nastaveno automaticky na základě synchronizace mezi televizorem a přijímačem.
<i>Formát TV</i>	Možnosti jsou PAL a NTSC. V Evropě je formát televizního vysílání PAL (Výchozí).

7.5 Vyhledávání kanálů

Automatické vyhledávání

Toto menu umožňuje automaticky vyhledat kanály všech dostupných frekvencí pro vámi vybraný region. Uvědomte si prosím, že všechny dříve uložené kanály a seznamy oblíbených budou smazány. Nově nalezené kanály budou uloženy do seznamu kanálů a pak můžete v případě potřeby vytvořit nový seznam oblíbených. Stiskněte tlačítko **OK** pro spuštění prohledávání. Výběr konkrétního kanálu pro vyhledávání na pouze jedné (známé) frekvenci. Stiskněte tlačítko **OK** pro spuštění prohledávání. Pruh kvality signálu může být užitečný pro kontrolu, zda se frekvence skutečně používá.

Ruční vyhledávání

Země

Vyberte správnou zemi, kde se tento přijímač používá. Pokud tak neučiníte, mohou se kanály v seznamu kanálů zobrazovat náhodně, namísto zobrazení v logickém pořadí.

Napájení antény

Nastavte na *Zapnuto*, pokud používáte aktivní anténu. Při nastavení na *Zapnuto* bude na konektoru *RF IN* tohoto přijímače k dispozici napětí 5 V. U pasivních antén vyberte *Vypnuto*.

Režim prohledávání

Vyberte mezi režimem *FTA* (Nekódované), který uloží pouze nekódované kanály, a režimem *Vše*, který uloží všechny nalezené kanály, bez ohledu na to, zda jsou zakódované. Pak vyberte *Automatické vyhledávání* nebo *Ruční vyhledávání* a stiskněte tlačítko **OK** pro spuštění prohledávání.

7.6 Čas

Nastavení časového pásma pro hodiny/čas ve vašem menu a systému.

Časová odchylka

Při nastavení na *Automaticky* lze čas GMT automaticky určit z přijímaného TV vysílání. Časové pásmo je určeno pomocí nastavení *Země* v menu *Vyhledávání kanálů*. Při nastavení na *Ručně* můžete změnit Časové pásmo sami pomocí možnosti *Časové pásmo*. Výchozí nastavení je *Automaticky*.

Časové pásmo

Pokud nelze z přijímaného TV vysílání zjistit správný čas, změňte nastavení *Časové pásmo* sami.

Příklad: v případě letního času (DST).

Automatický pohotovostní režim

Za účelem úspory energie se tento přístroj automaticky přepne do pohotovostního režimu, pokud po nastavenou dobu nepřijme žádný příkaz dálkového ovládní. Možnosti jsou *1 hodina*, *2 hodiny*, *3 hodiny*, *Vypnuto*. Výchozí nastavení je 3 hodiny.

Zapnutí/Vypnutí

Umožňuje nastavit čas každodenního automatického zapnutí a/nebo vypnutí přístroje.

Přístroj se zapne a zobrazí naposledy sledovaný kanál.

Zapnutí

Poznámka: Nastavte funkci *Automatický pohotovostní režim* na *Vypnuto*.

Čas zapnutí

Nastavte na *Povolit*, pokud chcete používat funkci automatického zapnutí.

Vypnutí

Zadejte čas zapnutí pomocí numerických tlačítek na dálkovém ovladači.

Čas vypnutí

Nastavte na *Povolit*, pokud chcete používat funkci automatického vypnutí.

Zadejte čas vypnutí pomocí numerických tlačítek na dálkovém ovladači.

7.7 Možnosti

Nastavení možností pro jazyky.

Jazyk OSD

Pomocí tlačítek ◀▶ vyberte jazyk pro OSD menu.

Jazyk titulků

Nastavte vaše preference pro prioritu jazyka titulků, pokud jsou ve vysílání k dispozici.

Jazyk zvuku

Nastavte vaše preference pro prioritu jazyka zvuku, pokud jsou ve vysílání k dispozici.

Digitální zvuk

Možnosti: *Vypnuto, PCM, RAW HDMI zapnuto, RAW HDMI vypnuto*

PCM: Veškerý zvuk bude na výstupech HDMI a S/PDIF konvertován na formát Stereo.

RAW HDMI zapnuto: Raw zvukové informace budou předávány na výstup HDMI bez konverze na PCM Stereo, aby mohly být zpracovány digitálním zesilovačem nebo domácím kinem za účelem tvorby vícekanalového zvuku.

Na výstupy nebude předán žádný zvuk.

RAW HDMI vypnuto

Zvukový popis

AD. Užitečná funkce pro osoby se zhoršeným zrakem. Pokud chcete mít podporu zvukové stopy popisující obsah na obrazovce, vyberte hlasitost *AD* zvukové stopy. Výchozí hodnota je *Vypnuto*.

POZNÁMKA:

Zvukový popis je dostupný podle toho, zda provozovatel vysílání poskytuje tuto doprovodnou zvukovou stopu.

7.8 Systém

Nastavení některých funkcí systému pro údržbu, síť a ochranu.

Rodičovský dohled

Programy s rodičovským hodnocením lze zablokovat tak, aby je bylo možno sledovat pouze v případě zadání hesla. Pro nastavení této funkce zadejte nejprve heslo. Pak vyberte věk, při jehož překročení musí být kanál chráněn. Možnosti: *Vypnuto, 1 až 18*. Výchozí hodnota je *Vypnuto*.

Nastavit heslo

Pro nastavení jiného než výchozího hesla zadejte nejprve staré 4ciferné heslo, a pak zadejte nové heslo a potvrďte jej jeho opětovným zadáním.

Obnovit výchozí tovární nastavení

Resetování vašeho přijímače na výchozí tovární nastavení. Tato funkce je užitečná v některých případech, pokud přijímač začne náhle pracovat neočekávaným způsobem, jako např. po výpadku napájení.

Vyberte v hlavním menu *Systém* a pak *Obnovit výchozí tovární nastavení* a stiskněte tlačítko **OK**. Zadejte vaše heslo nebo **VÝCHOZÍ heslo: 1234** a potvrďte stisknutím tlačítka **OK**. Poznámka: Tato možnost smaže všechny vaše kanály, seznamy oblíbených a nastavení. Přijímač se restartuje a zobrazí počáteční menu *Instalace*.

Informace

Toto vnošené menu zobrazuje konkrétní informace o přijímači, jako například verzi hardwaru a softwaru. Při kontaktování naší zákaznické podpory mějte prosím po ruce informace z obrazovky *Informace*. Pracovník zákaznické podpory si může informace uvedené na této obrazovce vyžádat.

Aktualizace softwaru

Tato funkce umožňuje aktualizovat software vašeho přijímače pomocí portu USB. Když je pro váš přijímač k dispozici nový software, můžete si jej

stáhnout z naší webové stránky. Umístěte soubor se softwarem (rozbalený z archivu) do kořenového adresáře paměťového USB zařízení (pevný disk, paměť flash apod.) a připojte toto zařízení k portu USB vašeho přijímače. Nejprve se zobrazí okno se zprávou, že je nalezeno USB zařízení. Pak otevřete menu *Systém* a vyberte možnost *Aktualizace softwaru*. Vyberte v seznamu správný soubor. Stiskněte tlačítko **OK** pro spuštění aktualizace. Jakmile je vše připraveno, přístroj se automaticky restartuje.

Seznam zpětné volby

Pokud je nastaveno *Zapnuto*, zobrazí se v režimu sledování vysílání po stisknutí tlačítka **RECALL** na dálkovém ovladači seznam naposledy sledovaných kanálů. Vyberte kanál, ke kterému se chcete vrátit, a stiskněte tlačítko **OK**. Při nastavení na *Vypnuto* se po stisknutí tlačítka **RECALL** zobrazí naposledy sledovaný kanál.

7.9 USB

Multimédia

Tato funkce umožňuje přehrávání různých druhů souborů z připojeného paměťového USB zařízení. Vyberte *Hudba* a stiskněte tlačítko **OK** pro přehrávání souborů MP3 z vašich složek. Vyberte *Fotografie* a stiskněte tlačítko **OK** pro prohlížení oblíbených obrázků ve formátu JPG. Vyberte *Filmy* a stiskněte tlačítko **OK** pro přehrávání různých formátů videa. Vyberte *Záznam* a stiskněte tlačítko **OK**, a pak vyberte složku HBPVR pro zobrazení vámi pořízených záznamů. Tento přístroj podporuje USB pevné disky (HDD) s formátem FAT32. Lze však rovněž používat pevné disky předem naformátované na počítači systémem NTFS. Zajistěte, aby bylo USB zařízení správně naformátováno. Při ovládání přehrávače multimédií používejte tlačítka navrhovaná na obrazovce a multimediální tlačítka, jako například **RECALL** (Návrat), **▶**, **■** a **||** na dálkovém ovladači.

Konfigurace fotografií Nastavení vašich preferencí pro prohlížení fotografií. Stiskněte tlačítko **▶** - fotografie se budou zobrazovat v režimu automatického slideshow.

Čas snímku Čas před zobrazením další fotografie.

Režim slideshow Lze použít množství různých režimů pro zobrazení další fotografie, definované podle čísla. Je možno rovněž vybrat *Náhodně* pro náhodné zobrazování fotografií.

Konfigurace filmů Pro použití titulků v přehrávači filmů zde nastavte vlastnosti.

Specifikace titulků Vyberte *normální*, *velké* nebo *malé* titulků.

Pozadí titulků Vyberte preferovanou barvu pozadí titulků.

Barva písma titulků Vyberte preferovanou barvu znaků titulků.

Konfigurace záznamu Aby tato funkce fungovala, musí být připojeno USB zařízení.

Záznamové zařízení Pokud má vaše USB zařízení více než 1 oddíl, vyberte oddíl pro použití.

Velikost časového posunu

Vyberte množství volného místa, které má být přiděleno funkci *Časový posun*.

Výchozí hodnota je 1 GB, což znamená přibližně 1 hodinu videa, v závislosti na jeho formátu a rozlišení.

POZNÁMKA: Pod těmito informacemi se zobrazuje nastavení aktuálního oddílu nebo zařízení.

Formátovat Doporučujeme používat USB pevný disk již zformátovaný v PC formátem FAT32 nebo NTFS.

VAROVÁNÍ: Formátovací funkce smaže z USB zařízení nebo vybraného oddílu všechna data a informace. Výrobce nenese žádnou odpovědnost za poškozená nebo ztracená data v USB zařízení.

Pokud máte ve vašem paměťovém zařízení několik oddílů, vyberte oddíl, který chcete zformátovat a stiskněte tlačítko **OK** pro pokračování. Nyní se zobrazí potvrzovací pruh. Stiskněte tlačítko **OK** pro spuštění formátování (nebo **EXIT** pro jeho zrušení). Procedura formátování bude chvíli trvat, v závislosti na velikosti použitého paměťového zařízení. Na konci tohoto procesu se zobrazí zpráva „Formátování bylo dokončeno“. Stiskněte dvakrát tlačítko **EXIT** pro ukončení menu.

8.0 ŘEŠENÍ PROBLÉMŮ

Pokud přijímač nefunguje správně, může to mít různé příčiny. Zkontrolujte přijímač podle níže uvedených postupů. Pokud přijímač nefunguje po kontrole správně, kontaktujte prosím vašeho prodejce nebo místní zákaznickou servisní linku nebo odešlete e-mail na naši podporu prostřednictvím www.strong.tv. NEZKOUŠEJTE tento přijímač sami otevírat nebo rozebírat. Mohlo by dojít k nebezpečné situaci a znamenalo by to ukončení platnosti záruky.

Problém	Možná příčina	Co dělat
LED/pohotovostní indikátor a LED displej (pokud je jimi váš přijímač vybaven) se nezapínají.	Napájecí kabel nebo napájecí adaptér jsou odpojeni.	Zkontrolujte, zda je napájecí kabel nebo napájecí adaptér připojen do zásuvky na stěně.
	Pokud je váš přijímač vybaven hlavním vypínačem napájení: Hlavní vypínač napájení na zadním panelu je nastaven do polohy OFF (Vypnuto).	Zapněte hlavní vypínač napájení.
	Externí IČ snímač nefunguje.	Zkontrolujte, zda je externí IČ snímač (správně) připojen.
	Elektrická zásuvka je možná poškozená.	Zkontrolujte pomocí jiného zařízení, zda je v elektrické zásuvce napětí.

Problém	Možná příčina	Co dělat
Žádný signál.	Přijímač není připojen ke zdroji signálu (DVB-C) nebo k anténě (pozemní nebo satelitní anténa).	Zkontrolujte vedení antény nebo kabel. Zkontrolujte, zda je koaxiální kabel správně připevněn ke vstupu antény na přijímači.
	Poškozené nebo vadné konektory IEC.	Zkontrolujte viditelné poškození konektorů.
	Anténa (pozemní nebo satelitní) je poškozena.	Zkontrolujte viditelné poškození antény.
	Oblast mimo pokrytí digitálním signálem.	Zkontrolujte u vašeho prodejce nebo kontaktujte místní servisní středisko.
	Aktivní anténa vyžaduje, aby bylo zapnuto napájení antény/ externí napájení.	Zapněte napájení antény přijímače/ připojte externí zdroj energie.
	Nesprávné otočení antény.	Zkontrolujte, zda je napájecí kabel nebo napájecí adaptér vícenásobného přepínače
	Vícenásobný přepínač je vadný nebo napájecí kabel či napájecí adaptér vícenásobného přepínače je odpojen.	Zkontrolujte, zda je napájecí kabel nebo napájecí adaptér vícenásobného přepínače připojen do zásuvky na stěně. Kontaktujte místní servisní středisko.
Obraz a zvuk jsou zastavené, nebo se na obrazovce zobrazují makro bloky nebo podobné zkreslení.	Přenášené signály jsou příliš slabé nebo obsahují odrazy/ rušení. Anténa není správně nastavena.	Stiskněte 3x tlačítko INFO na dálkovém ovladači pro zobrazení signálových pruhů pro vizuální posouzení síly a kvality signálu (oba parametry by se měly zobrazovat v poslední třetině informačních pruhů). Kontaktujte místní servisní středisko.

Problém	Možná příčina	Co dělat
Žádný zvuk televizoru nebo zesilovače.	Hlasitost televizoru je nastavena příliš nízkou. Hlasitost přijímače je nastavena příliš nízkou.	Zvyšte hlasitost televizoru pomocí jeho dálkového ovladače. Zvyšte hlasitost přijímače pomocí jeho dálkového ovladače.
	Na vašem televizoru nebo přijímači není vybrán správný vstup, nebo je přístroj nastaven na vyšší rozlišení, než podporuje televizor.	Přepněte na správný vstup televizoru/zesilovače. Vyberte na přijímači nižší rozlišení.
	Televizor, digitální přijímač nebo zesilovač nejsou zapnuty.	Zapněte televizor, digitální přijímač nebo zesilovač.
	Televizor nebo digitální přijímač není připojen k síti.	Zkontrolujte síťový kabel.
	Nesprávně připojený kabel.	Zajistěte, aby bylo jakékoli existující digitální nebo analogové připojení A/V kabelu mezi používanými zařízeními (televizor, digitální přijímač nebo A/V zesilovač) správně připojeno.
	Zvuk je ztlumený.	Stiskněte tlačítko  na dálkovém ovladači.
	Napájení televizoru je vypnuto.	Zapněte televizor.
Žádný přístup k zakódovaným službám.	Kanál je zakódovaný. Váš přijímač nepodporuje zakódované kanály.	Vyberte jiný kanál.
Žádná reakce na dálkový ovladač.	Přijímač je vypnutý.	Připojte přijímač do zásuvky a zapněte jej.
	Dálkový ovladač není správně nasměrován.	Nasměrujte dálkový ovladač na IČ snímač na předním panelu přijímače.
	IČ snímač na předním panelu přijímače je zakrytý překážkami.	Odstraňte překážky.
	V dálkovém ovladači nejsou vloženy baterie, nebo jsou vloženy nesprávně nebo jsou vybité.	Zkontrolujte, zda jsou správně vloženy baterie a zda nejsou vybité. Pokud jsou vybité, nahraďte je v dálkovém ovladači novými.

Problém	Možná příčina	Co dělat
Po přemístění DVB-T2 přijímače do jiné místnosti/oblasti přestane fungovat příjem digitálního vysílání.	Signál z antény je příliš slabý.	Stiskněte tlačítko INFO na dálkovém ovladači pro ponechání zobrazení signálových pruhů na obrazovce a nastavte pokojovou anténu na maximální příjem. Nebo znovu prohledejte všechny kanály.
	Při použití vnitřní antény může být síla/kvalita signálu menší, než dříve.	Při použití aktivní antény zkontrolujte, zda je napájení antény nastaveno na <i>Zapnuto</i> .
		Zkuste použít venkovní anténu.
Přijímač se automaticky vypíná nebo přepíná do pohotovostního režimu.	Je povolena funkce <i>Automatické přepnutí do pohotovostního režimu</i> a bylo dosaženo nastaveného času.	Zakažte funkci <i>Automatické přepnutí do pohotovostního režimu</i> . Podrobnosti si vyhledejte v návodu k vašemu přijímači.
Zapomenutý PIN kód/heslo.		Výchozí PIN kód je 1234 (viz uživatelská příručka vašeho zařízení). Kontaktujte místní zákaznickou servisní linku nebo odešlete e-mail na naši podporu prostřednictvím webu www.strong.tv
Zapomenutý kód uzamknutí kanálů.		Kontaktujte místní zákaznickou servisní linku nebo odešlete e-mail na naši podporu prostřednictvím webu www.strong.tv
Přehrávání videa (nebo použití časového posunu) způsobuje zastavení obrazu/vznik makro bloků nebo podobného zkreslení, a to zejména u obsahu s vysokým rozlišením.	Rychlost čtení/zápisu vašeho USB zařízení je zřejmě příliš nízká.	Ujistěte se, že používáte paměťové USB zařízení s dostatečnou rychlostí a kapacitou. Zařízení USB flash nemusí disponovat dostatečnou rychlostí.
Paměťové USB zařízení nefunguje správně.	Spotřeba energie je příliš velká.	Připojte k USB pevnému disku externí napájecí adaptér.
	USB zařízení je nesprávně zformátováno.	Zformátujte USB zařízení na PC formátem FAT 32.
Záznam není dále možný.	Vybrané paměťové médium je plné.	Smažte existující záznam(y). Připojte a použijte jiné paměťové médium.

Problém	Možná příčina	Co dělat
Přijímač se po určité době automaticky vypíná.	Je povolena funkce Auto Standby (Automatické přepnutí do pohotovostního režimu).	Zkontrolujte nastavení funkce Auto Standby (Automatické přepnutí do pohotovostního režimu) a v případě potřeby ji zakažte.

9.0 TECHNICKÉ ÚDAJE

Demodulátor:

Demodulátor: DVB-T/T2 COFDM; 16 QAM/64 QAM; QPSK; 128/256QAM
Přenosový režim: 2 K - 8 K

Video dekodér:

Úroveň profilu: HEVC (H265)
Podporuje sa AVC/H.264HP@L4.1, MPEG-4 ASP
Rozlišení video signálu: 480i, 480p, 576i, 576p, 720p, 1080i, 1080p
Dekódování: PAL/NTSC
Poměr stran: 4:3 Letterbox, 4:3 Pan & Scan, 16:9, Auto

Audio dekodér:

Podpora zvuku: Dolby Digital Plus*/AC3/PCM
MPEG MusiCam Layer II
Vzorkovací frekvence: 32, 44.1, 48 KHz
Zvukový režim: Stereo, Mono

* Dolby Digital Plus, Dolby Digital a symbol dvojitého D sú registrované ochranné známky spoločnosti Dolby Laboratories.

Tuner:

Predná časť: DVB-T2, UHF a VHF tuner
Vstupný frekvenčný rozsah: 174 – 230 MHz (VHF) a 470 - 790 MHz (UHF)
Úroveň vstupného signálu: -20 ~ -82 dBm
Napájený antény: 5 V DC (stejnosc.), max. 50 mA, ochrana proti zkratu

Paměť a systém:

Paměť flash: 4 MB
SDRAM: 64 MB

Konektory:

ANT IN - IEC samyčí
HDMI
Micro USB 2.0 port: 5 V/500 mA (max.) podporováno
IR

Obecné údaje:

Spotřeba energie: 2.5 W (max)

Spotřeba energie v pohotovostním režimu:

<0.5 W

Provozní teplota:

0 ~ +40° C

Skladovací teplota:

-25 ~ +60° C

Rozsah provozní vlhkosti:

10 ~ 85%, RH, bez kondenzace

Rozměry (Š x H x V) v mm:

103 x 28 x 12

Čistá hmotnost:

0.120 kg