

be quiet!®

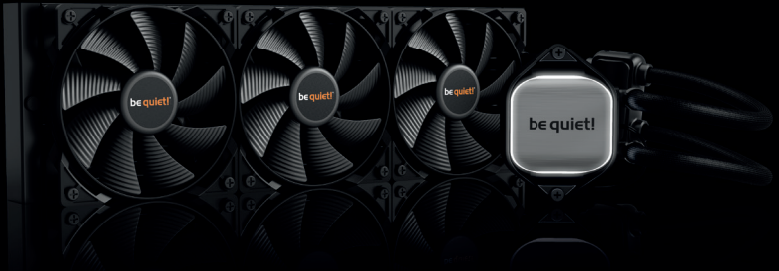

PURE LOOP

360mm

280mm

240mm

120mm

120mm



www.bequiet.com/BW005

240mm



www.bequiet.com/BW006

280mm



www.bequiet.com/BW007

360mm



www.bequiet.com/BW008

- EN** » Product information for this CPU cooler
- DE** » Produktinformationen zu diesem CPU-Kühler
- FR** » Informations produit pour ce système de refroidissement
- ES** » Información del producto para este refrigerador de CPU
- PL** » Informacje produktowe dla tego coolera CPU
- NL** » Engelstalige productinformatie voor deze processorkoeler
- SE** » Produktinformation för den här processorkylaren, på engelska
- RU** » Подробная информация о данном кулере для процессора
- TW** » 此CPU散熱器的產品資訊
- CN** » 此CPU散熱器的产品信息
- JP** » 製品情報CPUクーラー

Introduction: Thank you for deciding to purchase a be quiet! product. The following instructions will guide you through the installation process. If you do encounter installation problems, please don't hesitate to contact our customer services by mailing service@bequiet.com. Please note that be quiet! cannot accept liability for damage caused by compatibility problems.

Warranty:

- 3-year manufacturer guarantee for consumers (original purchase from authorized be quiet! dealers only)
- Guarantee work can only be processed with a copy included of the purchase receipt from an authorized be quiet! dealer
- Manipulation and structural changes of any kind, including any damage caused by external mechanical force, will lead to a complete voiding of the guarantee
- Our General Warranty Conditions apply, which can be viewed on bequiet.com

Listan GmbH · Wilhelm-Bergner-Straße 11c · 21509 Glinde Germany

For further information contact us via e-mail: service@bequiet.com



We recommend preparatory mounting of the cooler outside the PC case for subsequent installation.

Einleitung: Vielen Dank, dass Sie sich für ein be quiet! Produkt entschieden haben. Diese Anleitung wird Ihnen beim Installationsprozess behilflich sein. Sollten bei der Installation Schwierigkeiten auftreten, kontaktieren Sie bitte unseren Kundenservice unter service@bequiet.com. be quiet! kann keinerlei Haftung für durch Kompatibilitätsprobleme bedingte Schäden übernehmen.

Garantie:

- 3 Jahre Herstellergarantie für Endkonsumenten (nur Erst-erwerb vom autorisierten be quiet! Händler), ab Datum des Kaufbelegs
- Eine Garantieabwicklung ist nur in Verbindung mit einer beigefügten Kopie des Kaufbeleges eines autorisierten be quiet! Händlers möglich
- Manipulationen und bauliche Veränderungen jeglicher Art, sowie Beschädigungen durch äußere mechanische Einwirkungen führen zum totalen Garantieverlust
- Es gelten unsere allgemeinen Garantiebestimmungen, die Sie unter www.bequiet.com im Internet abrufen können











Listan GmbH · Wilhelm-Bergner-Straße 11c · 21509 Glinde Germany











Für weitere Unterstützung erreichen Sie uns via E-Mail: service@bequiet.com



Für die Montage des Kühlers empfehlen wir die Installation außerhalb des Gehäuses.

SCOPE OF DELIVERY / LIEFERUMFANG

	Part name	Quantity
①	 EN be quiet! Pure Loop CPU cooler DE be quiet! Pure Loop CPU Kühler	1
②	 EN Fan DE Lüfter	120: 1 240 / 280: 2 360: 3
③	 EN Intel backplate DE Intel Backplate	1
④	 EN Intel mounting brackets DE Intel Montagebrücken	2
⑤	 EN Short AMD mounting brackets DE Kurze AMD Montagebrücken	2
⑥	 EN Intel spacer nut A DE Intel Gewindebolzen A	4
⑦	 EN Intel spacer nut B DE Intel Gewindebolzen B	4
⑧	 EN AMD Spacer nuts DE AMD Abstandbolzen	4
⑨	 EN Mounting bracket fastening screws DE Befestigungsschrauben für die Montagebrücke	4
⑩	 EN Intel backplate screws DE Intel Backplate-Schrauben	4

	Part name	Quantity
11	 <p>EN AMD backplate screws DE AMD Backplate-Schrauben</p>	4
12	 <p>EN Radiator mounting screws DE Radiator Befestigungsschrauben</p>	120: 4 240 / 280: 8 360: 12
13	 <p>EN Fan mounting screws DE Lüfter Befestigungsschrauben</p>	120: 4 240 / 280: 8 360: 12
14	 <p>EN O-Rings DE O-Ringe</p>	4
15	 <p>EN AM3 washers DE AM3 Unterlegscheiben</p>	4
16	 <p>EN Thermal paste DE Wärmeleitpaste</p>	1
17	 <p>EN Bottle of coolant DE Flasche mit Kühflüssigkeit</p>	1
18	 <p>EN SATA Adapter DE SATA Adapter</p>	1
19	 <p>EN Small Cable Tie DE Kleiner Kabelbinder</p>	3
20	 <p>EN Y-cable DE Y-Kabel</p>	120: 0 240 / 280: 1 360: 1

The following parts are needed for this:

Pure Loop CPU cooler (1), fans (2), short AMD mounting brackets (5), AMD spacer nuts (8), AMD backplate screws (11), radiator mounting screws (12), fan mounting screws (13), AM3 washers (15), thermal paste (16), SATA Adapter (18), Y-Kabel (20)

Es werden folgende Bauteile benötigt:

Pure Loop CPU Kühler (1), Lüfter (2), kurze AMD Montagebrücken (5), AMD Abstandsbolzen (8), AMD Backplate-Schrauben (11), Radiator Befestigungsschrauben (12), Lüfter Befestigungsschrauben (13), AM3 Unterlegscheiben (15), Wärmeleitpaste (16), SATA Adapter (18), Y-Kabel (20)

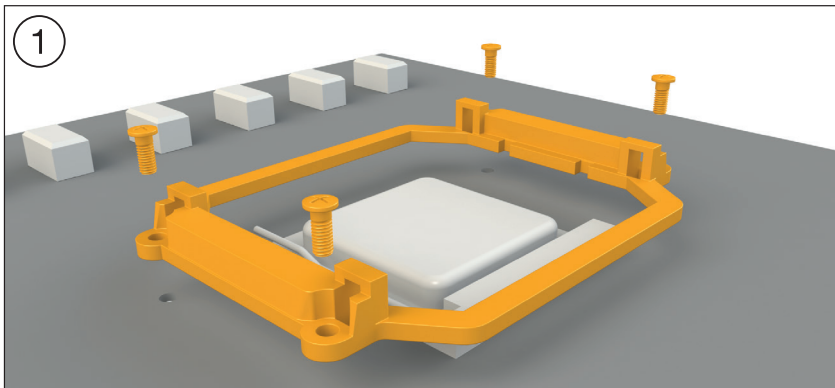
**Assembly of the cooler mounting frame**

Prior to mounting the cooler, please detach both plastic holders of the AMD retention module. The factory-mounted backplate on the rear side of the motherboard is required for further installation of the cooler.

Note: To install Pure Loop (1) onto an AM3 motherboard, please use the four AM3 washers (15) and place these over the bolts of the factory-mounted backplate on the front side of the motherboard.

Aufbau des Kühlerbefestigungsrahmens

Bitte entfernen Sie zur Kühlermontage die beiden Kunststoffhalterungen des AMD-Retentionmoduls. Die werkseitig auf der Mainboard-Rückseite befestigte Backplate wird für die weitere Installation des Kühlers benötigt.

Hinweis: Zur Installation der Pure Loop (1) auf einem AM3 Mainboard nutzen Sie bitte die vier AM3 Unterlegscheiben (15) und legen diese auf die Bolzen der werkseitig montierten Backplate über die Mainboard Vorderseite.

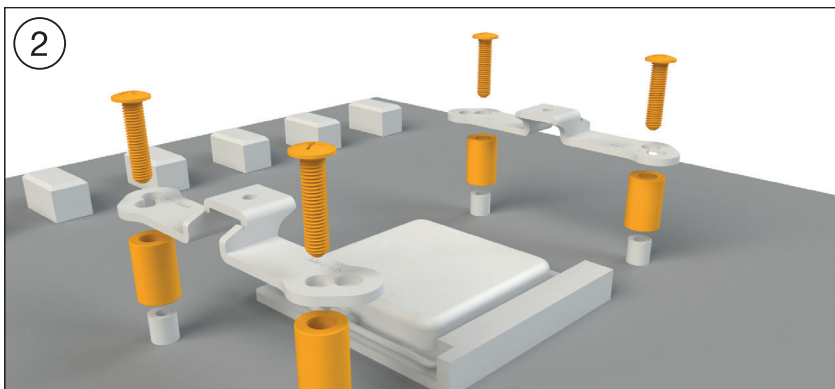

Place the four AMD spacer nuts (8) over the bolt threads of the backplate on the front side and fix both the AMD mounting brackets (5) using the AMD backplate screws (11).

Platzieren Sie über die Vorderseite die vier AMD Abstandsbolzen (8) über den Gewinden der Backplate und fixieren die beiden kurzen AMD Montagebrücken (5) mit Hilfe der AMD Backplate-Schrauben (11).

3

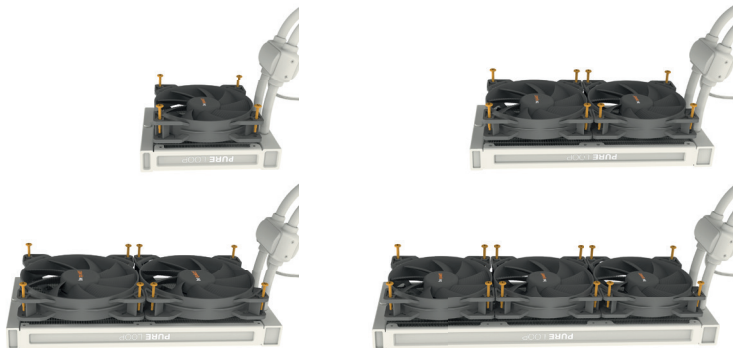

Mounting the fans on the radiator

Affix the fan(s) (2) to the radiator with the fan mounting screws (13). We recommend installation in a push configuration. With the fans facing towards the model name on the radiator, mount them on the hose side. Next connect the fans to the CPU connection of the motherboard. You can use the Y-cable (20) for this.

Befestigung der Lüfter am Radiator

Befestigen Sie die / den Lüfter (2) mit den Lüfter Befestigungsschrauben (13) am Radiator. Wir empfehlen die Installation in einer Push Konfiguration. Den Lüfter / Die Lüfter, mit der Modellbezeichnung auf den Radiator gerichtet, montieren Sie auf der Schlauchseite. Anschließend schließen Sie die beiden Lüfter an den CPU-Anschluss des Mainboards an. Hierzu können Sie das Y-Kabel nutzen (20).

4

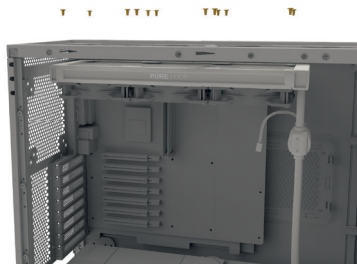
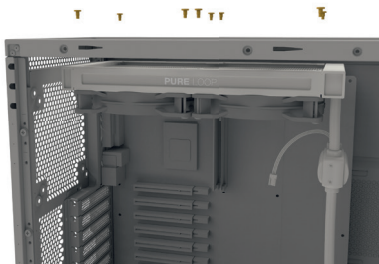
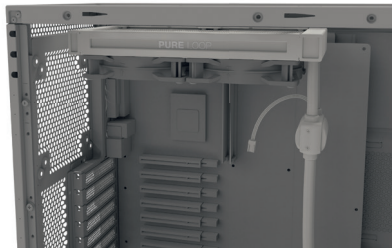
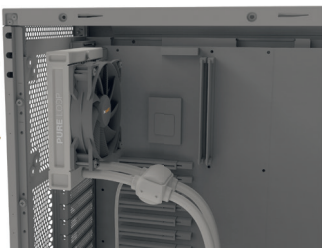

Affixing the radiator to the case

Fix the radiator of Pure Loop (1) with the radiator mounting screws (12) to the case. You can use a normal crosshead screwdriver for this.

Befestigung des Radiators am Gehäuse

Befestigen Sie den Radiator der Pure Loop (1) mit den Radiator Befestigungsschrauben (12) am Gehäuse. Hierzu können Sie einen üblichen Kreuz-Schraubendreher verwenden.

5

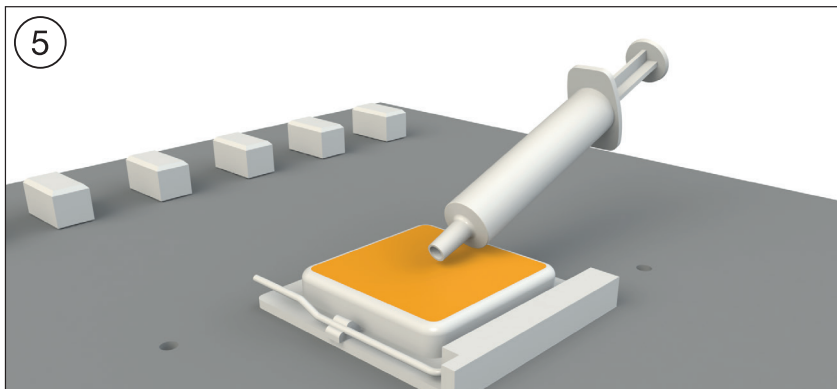

Mounting of the CPU block

First peel off the protective film from the underside of the cooler. Apply thermal paste (16) on the CPU surface. The tube contains enough for about 1 or 2 applications.

Caution: The thermal paste supplied should not be swallowed. If any is swallowed, drink lots of water and urgently seek the advice of a doctor. Store it beyond the reach of children. Avoid contact with skin and eyes.

Montage des CPU-Blocks

Entfernen Sie zunächst die Schutzfolie von der Unterseite des Kühlers. Tragen Sie die Wärmeleitpaste (16) auf die CPU-Oberfläche auf. Der Inhalt reicht für ca.1-2 Anwendungen.

Vorsicht: Die mitgelieferte Wärmeleitpaste ist nicht zum Verzehr geeignet. Bei Verzehr ausreichend Wasser trinken und umgehend einen Arzt aufsuchen. Außerhalb der Reichweite von Kindern aufbewahren. Vermeiden Sie Haut- und Augenkontakt.

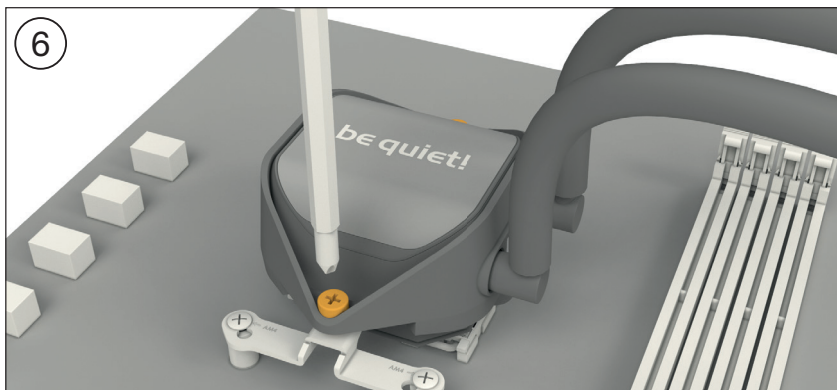

Place the CPU block centrally over the short AMD mounting brackets (5), such that these allow the CPU block to be screwed down. For this you can use a normal crosshead screwdriver. Next connect the pump and the LED illumination to the SATA adapter (18).

Warning: The pump and illumination each require 12V to operate properly. Lower voltages can lead to loss of performance and faults.

Legen Sie den CPU-Block mittig auf die kurzen AMD Montagebrücken (5), sodass sich der CPU-Block mit selbigen verschrauben lässt. Hierzu können Sie einen üblichen Kreuz-Schraubendreher verwenden. Anschließend schließen Sie die Pumpe sowie die LED-Beleuchtung an den SATA Adapter (18) an.

Achtung: Pumpe und Beleuchtung müssen jeweils mit 12V betrieben werden. Unterspannung kann zu Leistungsverlust und Defekten führen.

The following parts are needed for this:

Pure Loop CPU cooler (1), 120mm fans (2), Intel Backplate (3), Intel mounting brackets (4), Intel spacer nut B (7), fixing screws for the mounting bridges (9), Intel backplate screws (10), radiator mounting screws (12), fan fixing screws (13), O-rings (14), thermal paste (16), SATA Adapter (18), Y-Kabel (20)

Es werden folgende Bauteile benötigt:

Pure Loop CPU-Kühler (1), Lüfter (2), Intel Backplate (3), Intel Montagebrücken (4), Intel Gewindebolzen B (7), Befestigungsschrauben für die Montagebrücke (9), Intel Backplate-Schrauben (10), Radiator Befestigungsschrauben (12), Lüfter Befestigungsschrauben (13), O-Ringe (14), Wärmeleitpaste (16), SATA Adapter (18), Y-Kabel (20)

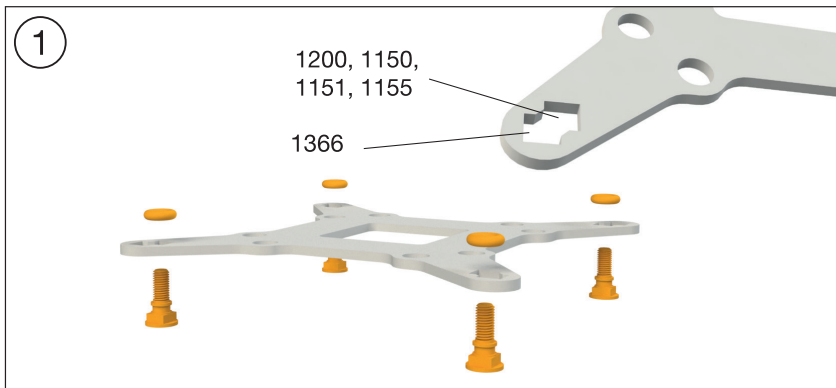
**Affixing the backplate**

Place the Intel backplate screws (10) in the notches found on the rear of the Intel backplate (3). Observe the drilled holes for the actual CPU socket. Use the O-rings (14) to fasten the backplate screws on the Intel backplate. Once the Intel backplate is assembled for the actual Intel socket, position it beneath the motherboard. Make sure that the Intel backplate screws (10) exactly match the positions of the motherboard holes.

Befestigung der Backplate

Platzieren Sie die Intel Backplate Schrauben (10) in die auf der Rückseite der Intel Backplate (3) befindlichen Aussparungen. Beachten Sie hierzu die Bohrlöcher für den jeweiligen Sockel. Verwenden Sie zur Befestigung der Backplate-Schrauben auf der Intel-Backplate die O-Ringe (14). Sobald die Intel-Backplate für den jeweiligen Intel-Sockel zusammengebaut ist, positionieren Sie es unter dem Mainboard. Achten Sie dabei darauf, dass die Intel Backplate-Schrauben (10) genau in den Mainboardlöchern positioniert sind.

2

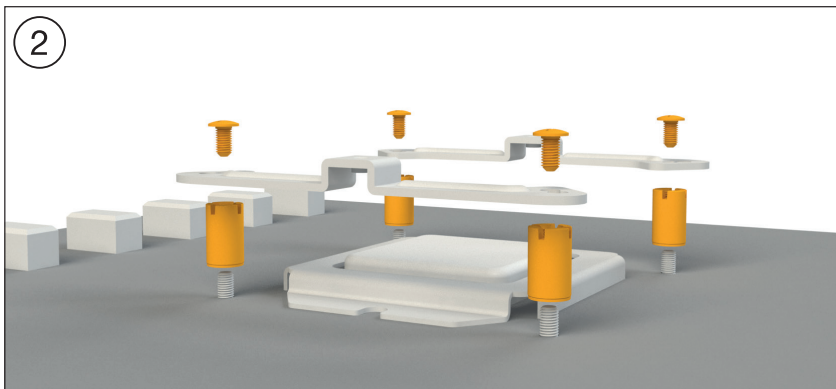

Installation of the mounting bridges

Screw the Intel spacer nuts B (7) onto the previously located Intel backplate (3). Then position the Intel mounting brackets (4) over the Intel spacer nuts B (7), in order to affix them with the fixing screws for the mounting brackets fastening screws (9). For this you can use a normal crosshead screwdriver.

Installation der Montagebrücken

Schrauben Sie die Intel Gewindebolzen B (7) auf die zuvor platzierte Intel-Backplate (3). Dann platzieren Sie die Intel Montagebrücken (4) auf den Intel Gewindebolzen B (7), um sie dann mit den Befestigungs-schrauben für die Montagebrücke (9) zu fixieren. Hierfür können Sie einen üblichen Kreuz-Schraubendreher verwenden.

3

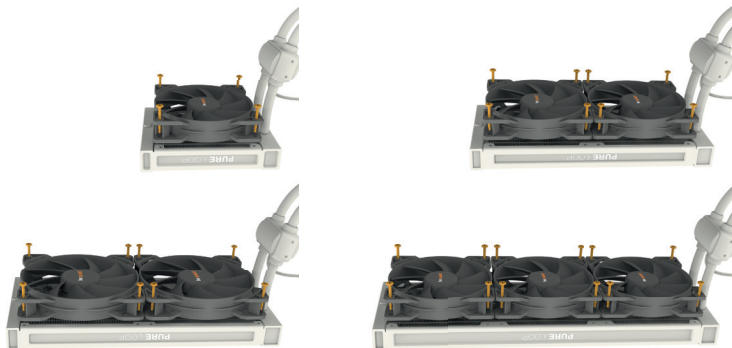

Mounting the fans on the radiator

Affix the fan(s) (2) to the radiator with the fan mounting screws (13). We recommend installation in a push configuration. With the fans facing towards the model name on the radiator, mount them on the hose side. Next connect the fans to the CPU connection of the motherboard. You can use the Y-cable (20) for this.

Befestigung der Lüfter am Radiator

Befestigen Sie die / den Lüfter (2) mit den Lüfter Befestigungsschrauben (13) am Radiator. Wir empfehlen die Installation in einer Push Konfiguration. Den Lüfter / Die Lüfter, mit der Modellbezeichnung auf den Radiator gerichtet, montieren Sie auf der Schlauchseite. Anschließend schließen Sie die beiden Lüfter an den CPU-Anschluss des Mainboards an. Hierzu können Sie das Y-Kabel nutzen (20).

4

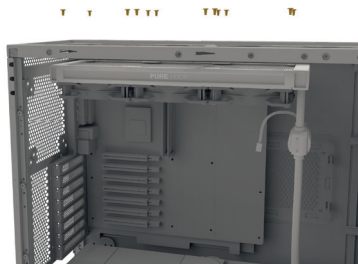
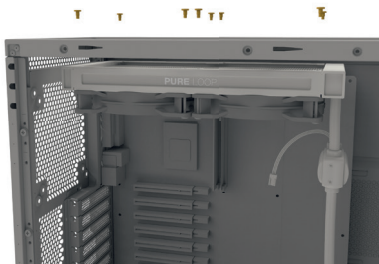
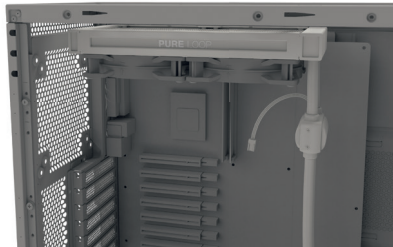
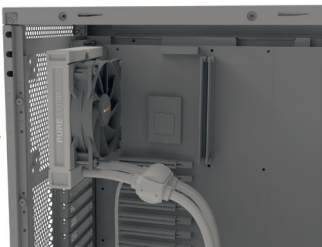

Affixing the radiator to the case

Fix the radiator of Pure Loop (1) with the radiator mounting screws (12) to the case. You can use a normal crosshead screwdriver for this.

Befestigung des Radiators am Gehäuse

Befestigen Sie den Radiator der Pure Loop (1) mit den Radiator Befestigungsschrauben (12) am Gehäuse. Hierzu können Sie einen üblichen Kreuz-Schraubendreher verwenden.

5

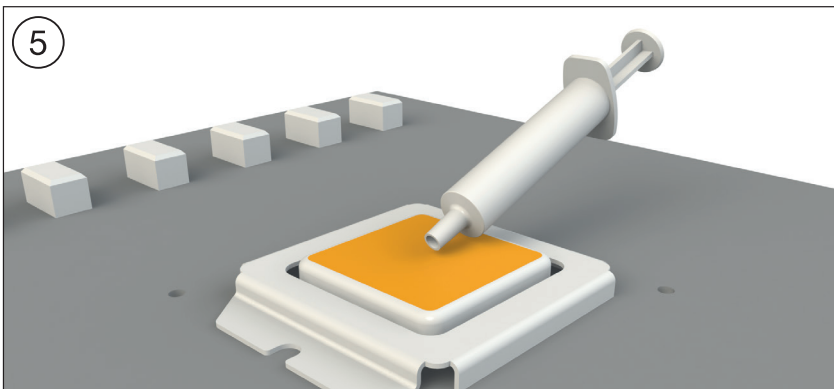

Mounting of the CPU block

First peel off the protective film from the underside of the cooler. Apply thermal paste (16) on the CPU surface. The tube contains enough for about 1 or 2 applications.

Caution: The thermal paste supplied should not be swallowed. If any is swallowed, drink lots of water and urgently seek the advice of a doctor. Store it beyond the reach of children. Avoid contact with skin and eyes.

Montage des CPU-Blocks

Entfernen Sie zunächst die Schutzfolie von der Unterseite des Kühlers. Tragen Sie die Wärmeleitpaste (16) auf die CPU-Oberfläche auf. Der Inhalt reicht für ca.1-2 Anwendungen.

Vorsicht: Die mitgelieferte Wärmeleitpaste ist nicht zum Verzehr geeignet. Bei Verzehr ausreichend Wasser trinken und umgehend einen Arzt aufsuchen. Außerhalb der Reichweite von Kindern aufbewahren. Vermeiden Sie Haut- und Augenkontakt.

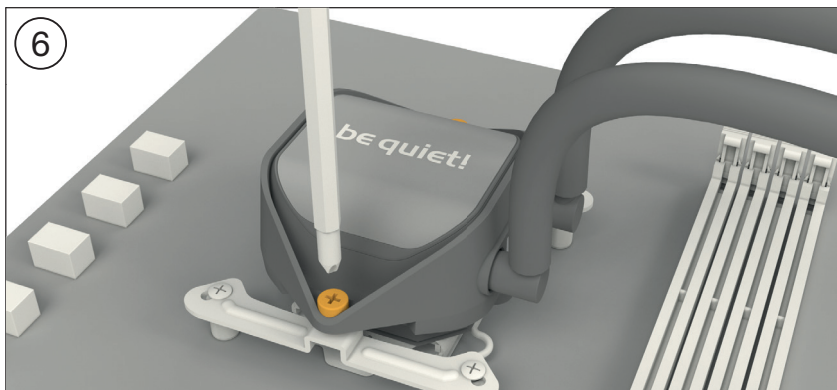

Place the CPU block centrally over the Intel mounting brackets (4), such that these allow the CPU block to be screwed down. For this you can use a normal crosshead screwdriver. Next connect the pump and the LED illumination to the SATA adapter (18).

Warning: The pump and illumination each require 12V to operate properly. Lower voltages can lead to loss of performance and faults.

Legen Sie den CPU-Block mittig auf die Intel Montagebrücken (4), sodass sich der CPU-Block mit selbigen verschrauben lässt. Hierzu können Sie einen üblichen Kreuz-Schraubendreher verwenden. Anschließend schließen Sie die Pumpe sowie die LED-Beleuchtung an den SATA-Adapter (18) an.

Achtung: Pumpe und Beleuchtung müssen jeweils mit 12V betrieben werden. Unterspannung kann zu Leistungsverlust und Defekten führen.

The following parts are needed for this:

Pure Loop (1), fans (2), Intel mounting brackets (4), Intel spacer nuts A (6), mounting bracket fastening screws (9), radiator mounting screws (12), fan mounting screws (13), thermal paste (16), SATA Adapter (18), Y-cable (20)

Es werden folgende Bauteile benötigt:

Pure Loop (1), Lüfter (2), Intel Montagebrücken (4), Intel Gewindebolzen A (6), Befestigungsschrauben für die Montagebrücke (9), Radiator Befestigungsschrauben (12), Lüfter Befestigungsschrauben (13), Wärmeleitpaste (16), SATA Adapter (18), Y-Kabel (20)

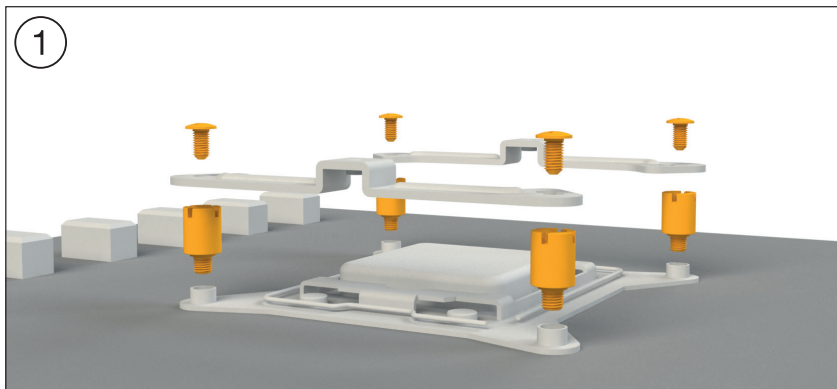

Assembly of the cooler mounting frame

First screw the Intel spacer nuts A (6) into the threaded holes of the socket frame. Place both the Intel mounting brackets (4) over the bolts and affix these with the fixing screws for the mounting bridges (9). To do this you can use a normal crosshead screwdriver.

Aufbau des Kühlerbefestigungsrahmens

Schrauben Sie zuerst die Intel Gewindebolzen A (6) in die Gewinde des Sockelrahmens. Platzieren Sie die beiden Intel Montagebrücken (4) auf den Intel Gewindebolzen und schrauben Sie diese mit den Befestigungsschrauben für die Montagebrücken (9) fest. Hierzu können Sie einen üblichen Kreuz-Schraubendreher nutzen.

2

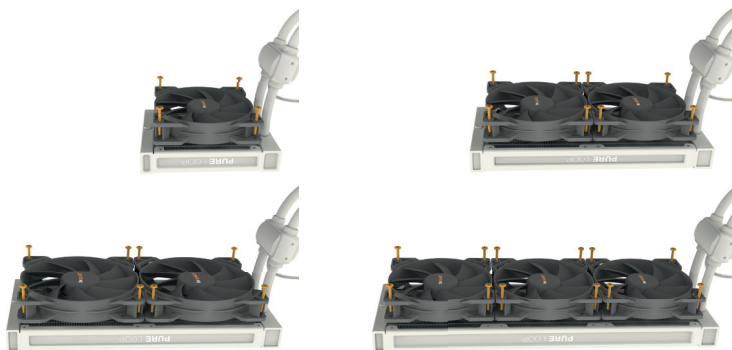

Mounting the fans on the radiator

Affix the fan(s) (2) to the radiator with the fan mounting screws (13). We recommend installation in a push configuration. With the fans facing towards the model name on the radiator, mount them on the hose side. Next connect the fans to the CPU connection of the motherboard. You can use the Y-cable (20) for this.

Befestigung der Lüfter am Radiator

Befestigen Sie die / den Lüfter (2) mit den Lüfter Befestigungsschrauben (13) am Radiator. Wir empfehlen die Installation in einer Push Konfiguration. Den Lüfter / Die Lüfter, mit der Modellbezeichnung auf den Radiator gerichtet, montieren Sie auf der Schlauchseite. Anschließend schließen Sie die beiden Lüfter an den CPU-Anschluss des Mainboards an. Hierzu können Sie das Y-Kabel nutzen (20).

3

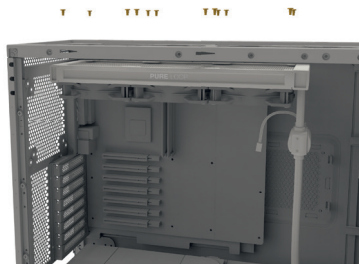
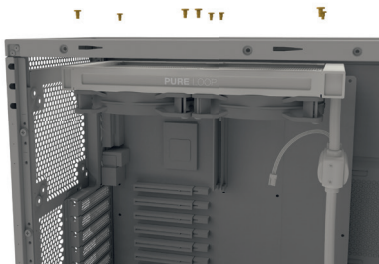
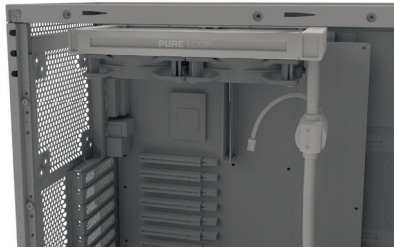
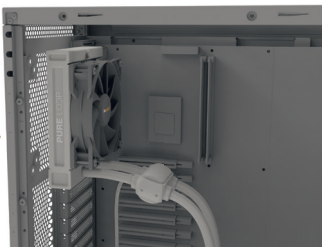

Affixing the radiator to the case

Fix the radiator of Pure Loop (1) with the radiator mounting screws (12) to the case. You can use a normal crosshead screwdriver for this.

Befestigung des Radiators am Gehäuse

Befestigen Sie den Radiator der Pure Loop (1) mit den Radiator Befestigungsschrauben (12) am Gehäuse. Hierzu können Sie einen üblichen Kreuz-Schraubendreher verwenden.

4

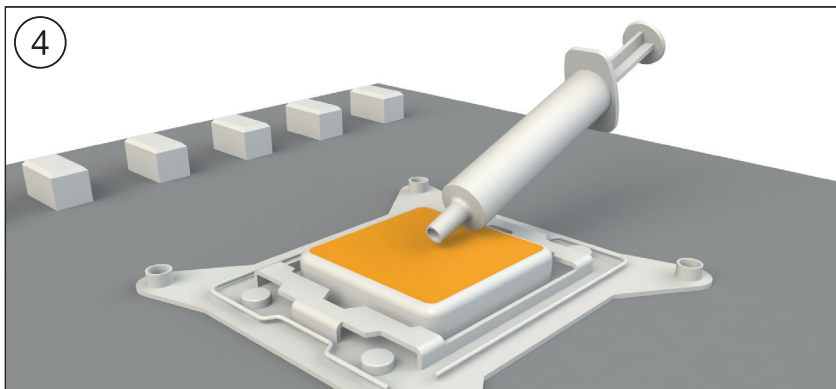

Mounting of the CPU block

First peel off the protective film from the underside of the cooler. Apply thermal paste (16) on the CPU surface. The tube contains enough for about 1 or 2 applications.

Caution: The thermal paste supplied should not be swallowed. If any is swallowed, drink lots of water and urgently seek the advice of a doctor. Store it beyond the reach of children. Avoid contact with skin and eyes.

Montage des CPU-Blocks

Entfernen Sie zunächst die Schutzfolie von der Unterseite des Kühlers. Tragen Sie die Wärmeleitpaste (16) auf die CPU-Oberfläche auf. Der Inhalt reicht für ca. 1-2 Anwendungen.

Vorsicht: Die mitgelieferte Wärmeleitpaste ist nicht zum Verzehr geeignet. Bei Verzehr ausreichend Wasser trinken und umgehend einen Arzt aufsuchen. Außerhalb der Reichweite von Kindern aufbewahren. Vermeiden Sie Haut- und Augenkontakt.



Place the CPU block centrally over the Intel mounting brackets (4), such that these allow the CPU block to be screwed down. For this you can use a normal crosshead screwdriver. Next connect the pump and the LED illumination to the SATA adapter (18).

Warning: The pump and illumination each require 12V to operate properly. Lower voltages can lead to loss of performance and faults.

Legen Sie den CPU-Block mittig auf die Intel Montagebrücken (4), sodass sich der CPU-Block mit selbigen verschrauben lässt. Hierzu können Sie einen üblichen Kreuz-Schraubendreher verwenden. Anschließend schließen Sie die Pumpe sowie die LED-Beleuchtung an den SATA-Adapter (18) an.

Achtung: Pumpe und Beleuchtung müssen jeweils mit 12V betrieben werden. Unterspannung kann zu Leistungsverlust und Defekten führen.



Refilling the system

Topup the system after about two years of use. In order to do this, first detach the radiator from the case. The filling port is on the opposite end of the hoses. Open this as well as the bottle with cooling fluid (17). Rotate the bottle into the filling port. Hold the radiator so that the filling port is at the highest level with the bottle upended over it. Then lightly squeeze the bottle. Repeat this until no further air bubbles appear in the bottle.

Nachfüllen des Systems

Füllen Sie das System nach ca. zwei Jahren Gebrauch nach. Zu diesem Zweck demontieren Sie den Radiator vom Gehäuse. Der Nachfüll-Port liegt auf der gegenüberliegenden Seite der Schläuche. Öffnen Sie sowohl diesen als auch die Flasche mit Kühlflüssigkeit (17). Drehen Sie diese in den Refill Port. Halten den Radiator so, dass der Refill Port der höchste Punkt ist und die Flasche kopfüber steht. Anschließend drücken Sie die Flasche leicht. Wiederholen Sie diesen Vorgang, bis keine Luftbläschen zurück in die Flasche aufsteigen.

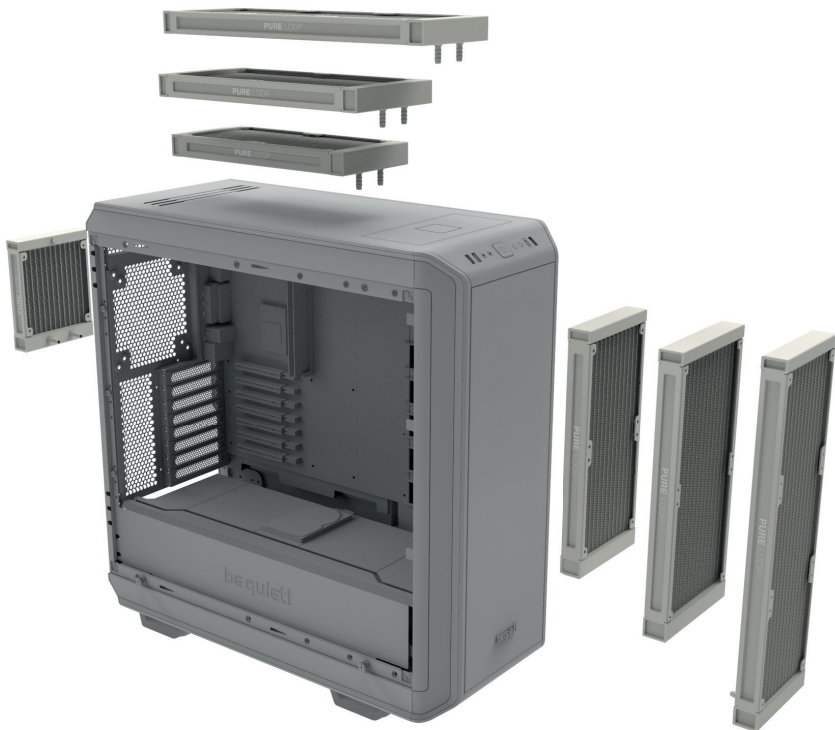

Insufficient cooling performance

- Ensure the CPU block is mounted as described in the instructions. Use only the mounting equipment supplied with the unit.
- Please operate the pump and lighting only with 12 volts. No voltage regulator should be used, because this can damage the device.
- Have you applied too much or too little thermal paste? It is sufficient when it thinly covers the back of the CPU.
- After a drop in coolant is apparent, it is advisable to top up the coolant level to maintain optimum cooling performance. For the correct way to top up the coolant, refer to the installation instructions.

- Please ensure that the airflow of the fans is not restricted, to guarantee their maximum performance.
- Check that sufficient room is allocated to the radiator, so it is able to draw in sufficient cooling air and expel the warmed air.

Produces more noise

- Check the coolant level and if necessary top it up. The right way to do this is described in the installation instructions. When the coolant level is too low, it leads to more noise and can damage the device.
- The radiator must be mounted in a suitable position in the case to prevent vibration and turbulence in the airflow. Please also note any advice given by the manufacturer of the case.

- Make sure that no tubes or cables come into contact with fans in the case. Bubbles of air may have become trapped in the pump's impeller during transportation. It may be possible to free the impeller by repeated switching on and/or loading cycles.

Painted surfaces of the radiator

- The Pure Loop all-in-one water cooler uses an aluminum radiator, which is originally silver in color. The radiator is lightly tinted with black paint, which from certain perspectives might not be entirely opaque. This outer paint cover does not affect the cooling performance in any way.
- The Pure Loop all-in-one water cooler is a cooling unit intended for the cooling of processors and made solely for that purpose. If you plan to open up or modify its closed system we are no longer able to guarantee its functionality or cooling performance in any way. Please only allow authorized service technicians to undertake repairs. Opening the device besides of the refillport voids the warranty.

- Should you experience any other problems with the water cooler, please get in touch with our service department. You will find our contact details in the manufacturer's information section.

Unzureichende Kühlleistung

- Bitte montieren Sie den CPU-Block wie im Handbuch beschrieben. Nutzen Sie dazu ausschließlich das beiliegende Montage-material.
- Kontrollieren Sie die Kabelverbindungen von Pumpe und Lüftern. Bitte betreiben Sie die Pumpe und Beleuchtung bei 12 Volt. Es darf keine Spannungsregulierung zum Einsatz kommen, da das Gerät sonst Schaden nehmen kann.
- Haben Sie zu viel – oder keine – Wärmeleitpaste aufgetragen? Es genügt, wenn die CPU mit einer dünnen Schicht leicht bedeckt ist.
- Bei merklichem Flüssigkeitsverlust empfiehlt es sich zum Aufrechterhalten der Kühlleistung die Kühlflüssigkeit nachzufüllen. Die korrekte Handhabung entnehmen Sie bitte der Installationsanleitung.
- Bitte überprüfen Sie, ob die Lüfter zu stark gedrosselt sind. Beide Lüfter müssen ungedrosselt betrieben werden, um die volle Leistungsfähigkeit zu gewährleisten.
- Bitte prüfen Sie, ob der Radiator ausreichend Platz hat, um kühle Luft anzusaugen und die erwärmte Luft abzugeben.

Stark erhöhte Lautstärke

- Kontrollieren Sie den Flüssigkeitskreislauf und füllen Sie ihn ggf. nach. Ein zu geringer Flüssigkeitsstand kann zu einer erhöhten Lautstärke und zum Defekt des Gerätes führen.

- Der Radiator muss an einer geeigneten Stelle montiert sein, um Schwingungen des Gehäuses sowie starke Luftverwirbelungen zu vermeiden. Bitte beachten Sie hierzu die Angaben Ihres Gehäuseherstellers.
- Bitte achten Sie darauf, dass Schläuche und Kabel nicht in Berührung mit Lüftern im Gehäuse kommen. Beim Transport könnten sich Lüfterbläschen am Impeller der Pumpe verfangen haben, durch mehrmalige Einschalt- und/oder Lastzyklen könnte der Impeller frei werden

Verfärbte Oberfläche des Radiators

- Die Pure Loop All-In-One Wasserkühlung nutzt einen Aluminiumradiator, der im Ursprung einen Silber-Ton hat. Die Radiatoren wurden oberflächlich mit schwarzer Farbe versehen, die aus bestimmten Perspektiven nicht blickdicht sein kann. Durch die äußerliche Färbung wird die Kühlleistung in keinsten Weise beeinflusst.
- Bei den Pure Loop All-In-One Wasserkühlungen handelt es sich um Kühlungseinheiten, die zur Kühlung von Prozessoren vorgesehen und gefertigt wurden. Sollten Sie vorhaben den Kühlkreislauf zu öffnen oder zu modifizieren, können wir keinerlei Garantie für die Funktionalität sowie die zu erwartende Kühlleistung übernehmen. Bitte lassen Sie Reparaturen nur von autorisiertem Fachpersonal durchführen! Ein Öffnen des Gerätes abseits vom Refill Port am Radiator führt zum Garantieverlust.
- Sollten Sie darüber hinaus Probleme mit Ihrer Wasserkühlung haben wenden Sie sich bitte an unseren Service. Die Kontaktinformationen finden Sie im Abschnitt "Herstellangaben".

I. APPLICABILITY

This non-transferable warranty is applicable to newly purchased, previously unopened be quiet! products and is enforceable by only the original consumer purchaser. Proof of purchase is required for warranty service, so should be retained. be quiet! does not provide warranty registration services.

II. WARRANTY PERIOD

For eligible products, parts and labor are warranted for the applicable warranty period from the date of purchase. The applicable warranty period varies by product model, and is identified in your user documentation, on the product package, or as listed below. Should any of these warranty periods differ, the longest specified warranty period will apply. Replaced products will be warranted for the remainder of the original warranty period or thirty days, whichever is longer.

III. EXCLUSIONS

The following are not covered by the warranty:

1. Normal wear and tear.
2. Any product which has been modified without permission from be quiet!, or on which the serial number or warranty sticker has been defaced, modified, or removed.
3. Damage, deterioration or malfunction resulting from: Accident, abuse, misuse or improper use, neglect, connection to an improper voltage source, unauthorized product modification, or failure to follow instructions included with the product. Fire, water, lightning, or other acts of nature. Repair or attempted repair by anyone not authorized by be quiet!. Shipping or transport damage (claims must be made with the carrier). Any other cause which does not relate to a defect in materials or manufacturing workmanship.
4. Cartons, cases, batteries, cabinets, tapes, accessories or other consumables used with this product.

5. be quiet!, Inc. does not warrant that this product will meet your requirements. It is your responsibility to determine the suitability of this product for your purpose.
6. Removal or installation charges.
7. Shipping charges.
8. Any incidental charges.

IV. EXCLUSION OF DAMAGES

be quiet!'s sole obligation and liability under this warranty is limited to the repair or replacement of a defective product at its option. be quiet! shall not, in any event, be liable for any special, incidental, indirect, or consequential damages whatsoever, including but not limited to loss of profits, revenue, or data (whether direct or indirect), damages resulting from interruption of service and loss of business, or for liability in tort relating to this product or resulting from its use or possession, even if be quiet! has been advised previously of the possibility of such damages.

V. LIMITATIONS OF IMPLIED WARRANTIES

There are no other warranties, expressed or implied, including but not limited to those of merchantability or fitness for a particular purpose. The duration of implied warranties is limited to the warranty length specified in Paragraph II.

VI. LOCAL LAW AND YOUR WARRANTY

This warranty gives you specific legal rights. You may also have other rights granted under local law. These rights may vary.

VII. NO OTHER WARRANTY

No be quiet! employee, dealer, or other agent is authorized to make any modification, extension, or addition to this warranty.

VIII. TO OBTAIN TECHNICAL SUPPORT OR WARRANTY SERVICE

Please see your product owner's manual or visit the Online Support section at www.bequiet.com

bequiet.com