

Lenco

Model : MC-175SI



**User manual - DAB+/ FM radio with CD player, USB and Bluetooth
Gebruikershandleiding - DAB+/ FM-radio met cd-speler, USB en bluetooth
Bedienungsanleitung – DAB+/FM-Radio mit CD-Player, USB und Bluetooth
Mode d’emploi - Radio DAB+/ FM avec lecteur CD, USB et Bluetooth
Manual de usuario - radio DAB+/ FM con reproductor de CD, USB y
Bluetooth**

Index

ENGLISH	3
NEDERLANDS	21
DEUTSCH.....	43
FRANÇAIS.....	64
ESPAÑOL	85

CAUTION:

Usage of controls or adjustments or performance of procedures other than those specified herein may result in hazardous radiation exposure.

PRECAUTIONS BEFORE USE

KEEP THESE INSTRUCTIONS IN MIND:

1. Do not cover or block any ventilation openings. When placing the device on a shelf, leave 5 cm (2") free space around the whole device.
2. Install in accordance with the supplied user manual.
3. Keep the device away from heat sources such as radiators, heaters, stoves, candles and other heat-generating products or naked flame. The device can only be used in moderate climates. Extremely cold or warm environments should be avoided. Working temperature between 0° and 35°C.
4. Avoid using the device near strong magnetic fields.
5. Electrostatic discharge can disturb normal usage of this device. If so, simply reset and restart the device following the instruction manual. During file transmission, please handle with care and operate in a static-free environment.
6. Warning! Never insert an object into the product through the vents or openings. High voltage flows through the product and inserting an object can cause electric shock and/or short circuit internal parts. For the same reason, do not spill water or liquid on the product.
7. Do not use in wet or moist areas such as bathrooms, steamy kitchens or near swimming pools.
8. The device shall not be exposed to dripping or splashing and make sure that no objects filled with liquids, such as vases, are placed on or near the apparatus.
9. Do not use this device when condensation may occur. When the unit is used in a warm wet room with damp, water droplets or condensation may occur inside the unit and the unit may not function properly; let the unit stand in power OFF for 1 or 2 hours before turning on the power: the unit should be dry before getting any power.
10. Although this device is manufactured with the utmost care and checked several times before leaving the factory, it is still possible that problems may occur, as with all electrical appliances. If you notice smoke, an excessive build-up of heat or any other unexpected phenomena, you should disconnect the plug from the main power socket immediately.
11. This device must operate on a power source as specified on the specification label. If you are not sure of the type of power supply used in your home, consult your dealer or local power company.
12. Keep away from animals. Some animals enjoy biting on power cords.
13. To clean the device, use a soft dry cloth. Do not use solvents or petrol based fluids. To remove severe stains, you may use a damp cloth with dilute detergent.
14. The supplier is not responsible for damage or lost data caused by malfunction, misuse, modification of the device or battery replacement.
15. Do not interrupt the connection when the device is formatting or transferring files. Otherwise, data may be corrupted or lost.

16. If the unit has USB playback function, the USB memory stick should be plugged into the unit directly. Don't use an USB extension cable because it can cause interference resulting in failing of data.
17. The rating label has been marked on the bottom or back panel of the device.
18. This device is not intended for use by people (including children) with physical, sensory or mental disabilities, or a lack of experience and knowledge, unless they're under supervision or have received instructions about the correct use of the device by the person who is responsible for their safety.
19. This product is intended for non-professional use only and not for commercial or industrial use.
20. Make sure the unit is adjusted to a stable position. Damage caused by using this product in an unstable position vibrations or shocks or by failure to follow any other warning or precaution contained within this user manual will not be covered by warranty.
21. Never remove the casing of this device.
22. Never place this device on other electrical equipment.
23. Do not allow children access to plastic bags.
24. Only use attachments/accessories specified by the manufacturer.
25. Refer all servicing to qualified service personnel. Servicing is required when the device has been damaged in any way, such as the power supply cord or the plug, when liquid has been spilled or objects have fallen into the device, when the device has been exposed to rain or moisture, does not operate normally, or has been dropped.
26. Long exposure to loud sounds from personal music players may lead to temporary or permanent hearing loss.
27. If the product is delivered with power cable or AC power adaptor:
 - If any trouble occurs, disconnect the AC power cord and refer servicing to qualified personnel.
 - Don't step on or pinch the power adaptor. Be very careful, particularly near the plugs and the cable's exit point. Do not place heavy items on the power adaptor, which may damage it. Keep the entire device out of children's reach! When playing with the power cable, they can seriously injure themselves.
 - Unplug this device during lightning storms or when unused for a long period.
 - The socket outlet must be installed near the equipment and must be easily accessible.
 - Do not overload ac outlets or extension cords. Overloading can cause fire or electric shock.
 - Devices with class 1 construction should be connected to a main socket outlet with a protective earthed connection.
 - Devices with class 2 construction do not require an earthed connection.
 - Always hold the plug when pulling it out of the main supply socket. Do not pull the power cord. This can cause a short circuit.
 - Do not use a damaged power cord or plug or a loose outlet. Doing so may result in fire or electric shock.
28. If the product contains or is delivered with a remote control containing coin/cell batteries:
Warning:
 - "Do not ingest battery, Chemical Burn Hazard" or equivalent working.

- [The remote control supplied with] This product contains a coin/button cell battery. If the battery is swallowed, it can cause severe internal burns in just 2 hours and can lead to death.
 - Keep new and used batteries away from children.
 - If the battery compartment does not close securely, stop using the product and keep it away from children.
 - If you think batteries might have been swallowed or placed inside any part of the body, seek immediate medical attention.
29. Caution about the use of Batteries:
- Danger of explosion if battery is incorrectly replaced. Replace only with the same or equivalent type.
 - Battery cannot be subjected to high or low extreme temperatures, low air pressure at high altitude during use, storage or transportation.
 - Replacement of a battery with an incorrect type that can result in an explosion or the leakage of flammable liquid or gas.
 - Disposal of a battery into fire or a hot oven, or mechanically crushing or cutting of a battery, that can result in an explosion.
 - Leaving a battery in an extremely high temperature surrounding environment that can result in an explosion or that leakage of flammable liquid or gas.
 - A battery subjected to extremely low air pressure that may result in an explosion or the leakage of flammable liquid or gas.
 - Attention should be drawn to the environmental aspects of battery disposal.

INSTALLATION

- Unpack all parts and remove protective material.
- Do not connect the unit to the mains before checking the mains voltage and before all other connections have been made.

WARNING

Class 1 Laser Product

CLASS 1 LASER PRODUCT
APPAREIL À LASER DE CLASSE 1
PRODUCTO LASER DE CLASE 1

CAUTION
INVISIBLE LASER RADIATION
WHEN OPEN AND INTERLOCKS
DEFEATED.
AVOID EXPOSURE TO BEAM



This product contains a low power laser device.

Warning: Do not touch the lens.

Accessories:

- Remote control



- User manual

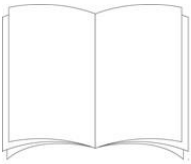

- Speaker cable



- 3.5mm Line in cable

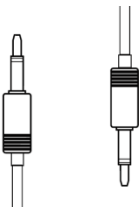

- Indoor antenna



Power Cord

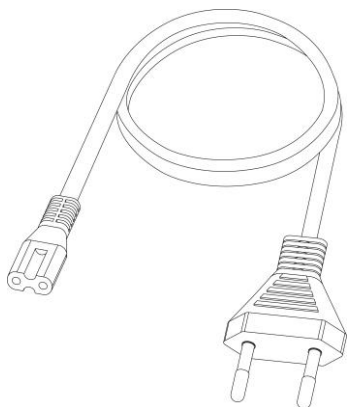

Description of Parts

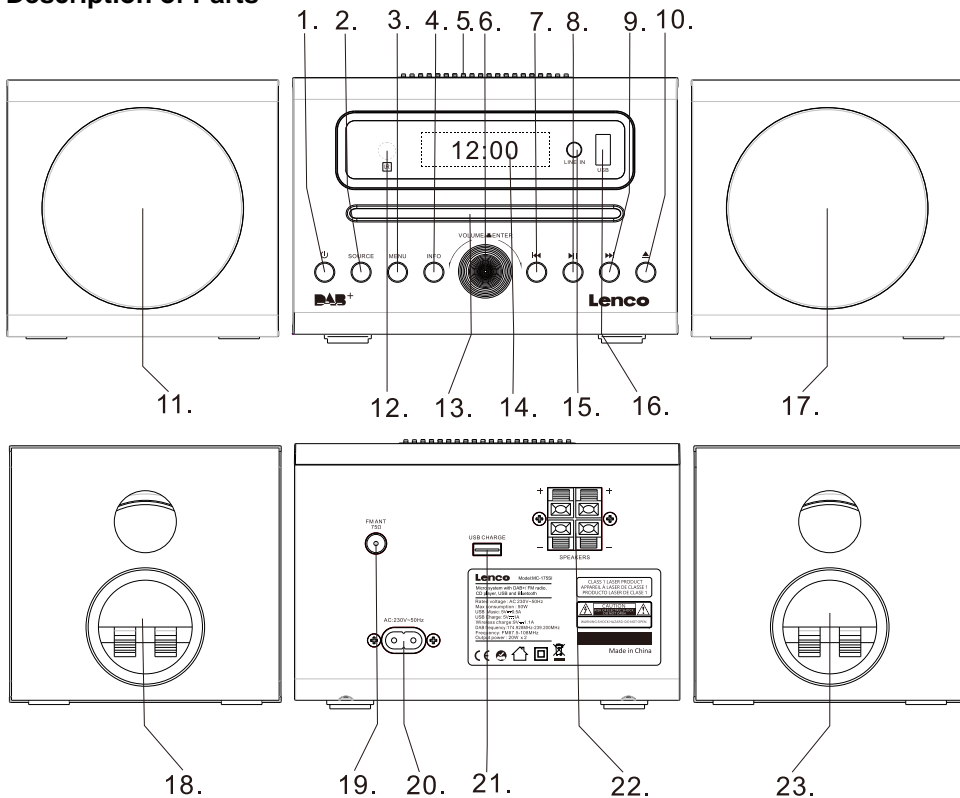

- | | |
|---|---|
| <ol style="list-style-type: none"> 1. Power on switch / Source button <ul style="list-style-type: none"> • press to Power on • Press and hold to Power off 2. Source
Select the audio source: DAB-FM- CD- USB- BT-LINE 3. Menu 4. Info 5. Wireless charge position 6. Volume +/-, Enter 7. Previous button 8. Play/Pause/Enter button 9. NEXT button 10. CD tray open/close button 11. Left speaker 12. Remote sensor 13. CD door 14. LCD display 15. Line in jack 16. USB Play port | <ol style="list-style-type: none"> 17. Right speaker 18. Left Speaker connector 19. DAB/FM indoor antenna 20. AC MAINS 21. USB charge port 22. R/L speaker output jack 23. Right speaker connector |
|---|---|

Remote

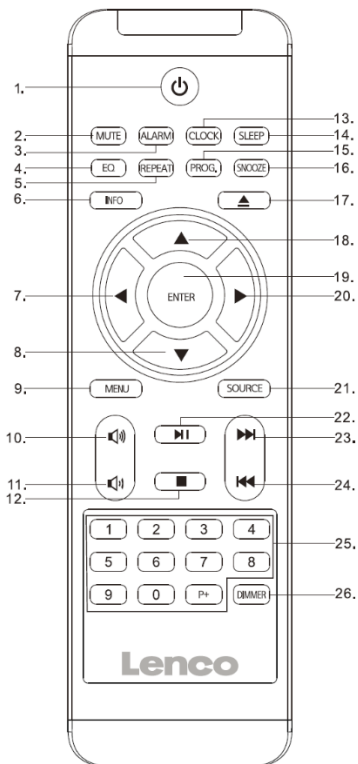

1. Power on/off
2. Mute
3. Alarm setting
4. EQ setting
5. Repeat for CD
6. Info
7. Left cursor button
8. Down cursor button
9. Menu
10. Volume +
11. Volume -
12. Stop
13. Clock setting
14. Sleep
15. Program for CD
16. Snooze
17. CD open/close
18. Up cursor button
19. Enter
20. Right cursor
21. Source
22. Play/Pause
23. Go forward one track
24. Go back one track
25. 0.....9 for selection of the CD track
26. Dimmer

BATTERY INSTALLATION

Battery must be inserted correctly to avoid damaging to the remote control. Always remove the battery when the remote control will not be used for a long period of time, as this may cause leakage of the battery and subsequently damage the remote.

BATTERY INSTALLATION

Unscrew the battery cover and remove the battery holder. Insert a **CR-2025 TYPE** battery (included) with polarities as shown, then push the battery holder back into the remote and screw the cover back on.

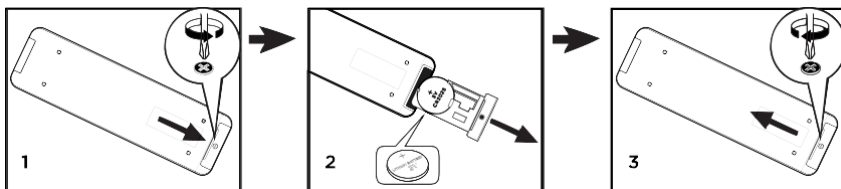

Notes:

If the distance required between the remote control and the appliance decreases, the batteries are exhausted. In this case replace the batteries with new ones.

Auto standby

When playing media from a connected device, the device automatically switches to standby if:

- No button is pressed for 10 minutes,
- No audio from a connected device for 10 minutes.

Operation

Press the POWER button once to turn ON and hold the button to power OFF the unit.

Adjusting the volume

Rotate the Volume knob clockwise to increase the volume.

Rotate the Volume knob counter-clockwise to decrease the volume.

The display will show the volume setting.

Mute function

Pressing the MUTE button on remote control will mute the volume is muted. "Volume Muted" will appear on the display. Press this button again to cancel the mute function.

Clock and Timers

Setting the clock and date

After the unit is plugged into a mains supply or after a power failure, the time and date on the LCD display will blink. The unit should be in standby mode to set the clock.

1. Press CLOCK button, "Clock Wizard" is displayed, press ENTER to confirm.
2. Press ▲ / ▼ to select "24H" or "12H", Press ENTER confirm. The hour digits on the display will blink.
3. Press ▲ / ▼ to set the hour, press ENTER confirm, the minutes digits on the display will blink.
4. Press ▲ / ▼ to set the minutes, press ENTER confirm, the Year digits on the display will blink.
5. Press ▲ / ▼ to set the Year, press ENTER confirm, the Month digits on the display will blink.
6. Press ▲ / ▼ to set the Month, press ENTER confirm, the Day digits on the display will blink.
7. Press ▲ / ▼ to set the Day, press ENTER confirm, press ▲ / ▼ the select save "YES/NO"

Setting Alarm

Note: Check that the radio has the correct time and date before you set an alarm.

This unit may be used as an alarm clock. The CD/USB device or DAB/FM radio is activated to play at a preset time.

1. Press POWER to switch the unit to standby mode.
2. Make sure that you have set the clock correctly.
3. Press the ALARM button to set alarm 1; press ALARM button twice to set alarm 2
4. "Alarm 1 (or 2) Wizard" is displayed. Press ▲ / ▼ ENTER button to select.
5. "Alarm 1 (or 2) Wizard On time" is displayed and the hour digits for the alarm will flash.
6. Press ▲ / ▼ repeatedly to set hour. Press ENTER to confirm.
7. Press ▲ / ▼ to set minute, Press ENTER to confirm.
8. Press ▲ / ▼ select the Alarm volume from 0 to 30, Press ENTER to confirm.
9. Press ▲ / ▼ to scroll to choose OFF/USB/CD/FM/DAB. Press ENTER to confirm.
10. Press ▲ / ▼ to choose the duration for the alarm. You can choose from 10 to 60 minutes. Press the ENTER button to confirm. Use ▲ / ▼ to select YES and press ENTER to save the alarm setting.
11. The display will show the current time and Alarm 1 (or Alarm 2 or at the same time)

Warning: When alarm is set to DAB mode and there is no DAB signal, the alarm clock is silent.

- When alarm source CD is selected and there is no CD inserted, there will be no alarm sound

Note : Choose Alarm source OFF if the alarm shouldn't activate the next day

Snooze

1. Whenever the alarm (alarm 1, alarm 2) comes on, it can be temporarily suspended for a short period of approximately 9 minutes, by pressing the “**SNOOZE**” key once.
2. The alarm (alarm 1, alarm 2) will then automatically sound again after approximately 9 minutes have passed.
3. The “Zz” symbol will show on the display to remind that the snooze function is active.
4. To deactivate the snooze, press and release the “**POWER**” key.

Sleep Timer

1. Repeatedly press the **SLEEP** button, you can choose between 90/80/70/60/50/40/30/20/10 minutes. After this time, the unit will go to standby mode. This is useful for falling asleep to music at night.
2. If you want to cancel the sleep mode, repeatedly press **SLEEP** until OFF appears on the display

Display Backlight

You can press the **DIMMER** button adjust the display backlight brightness, there are 3 options available, High, Medium and Low.

DAB Radio mode

Carefully extend the telescopic antenna.

Press the **POWER** button to turn on the unit, press the **SOURCE** button to select to DAB mode, it will start up into DAB mode.

Auto Scan

1. If this is the first time the unit has entered DAB Mode, it will automatically start an ‘Auto Scan’ to search for available stations. (Once DAB Mode has been used before, the unit will automatically select the previously played station)
2. Hold the **ENTER** button to automatically start auto scan to search for available stations. During the scanning process, the lower line of the display shows a bar graph indicating the progress of the scan.

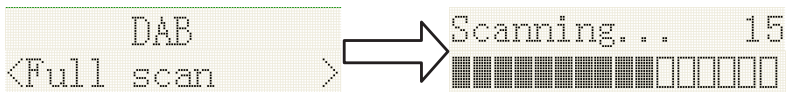

Manual Scan

1. Press the **MENU** key on main unit to enter the menu.
2. Press the [◀] or [▶] button to select “Manual tune”, press the [ENTER] button to the service menu.
3. Press [◀] or [▶] enter to tune in the desired channel. A graph will indicate the signal strength if you press [ENTER]
4. Press [MENU] or [◀◀] to exit scan.

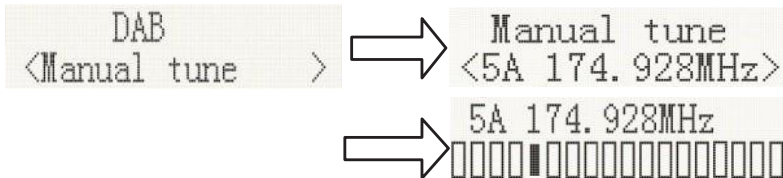

5. If no stations are found, please ensure the aerial is extended and test the reception by doing another auto scan in a different location.

DRC (Dynamic Range Control)

Dynamic Range Control (also known as DRC) is a technology used to help make quieter sounds easier to hear in a noisy environment.

1. In DAB menu, press the [◀] or [▶] button to select "DRC", press the [ENTER] button to display "*" to the top right.
2. DRC OFF - DRC is switched off, broadcast DRC will be ignored. DRC LOW - DRC level is set to 1/2 that sent by broadcaster.

DRC HIGH - DRC level is used as sent by broadcaster.

Press MENU to confirm the setting. The display will return to normal.

Prune (To Remove Stations That are Listed But Unavailable)

In DAB menu, press [◀] or [▶] to display the "Prune" submenu, press [ENTER] to select the Prune option.

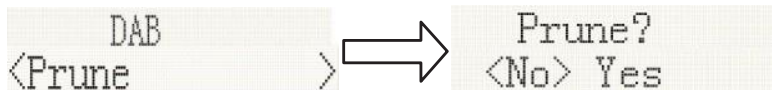

System (DAB)

In DAB menu, press [◀] or [▶] to show the "SYSTEM" submenu, press the [ENTER] button to go to the system settings.

1. Language

Press [ENTER] to go to language selection; the default source language is English, the selected language will have "*" displayed at the top right. Users may choose between English, French, Italian, Deutsch, Polish, Nederlands, Espanol

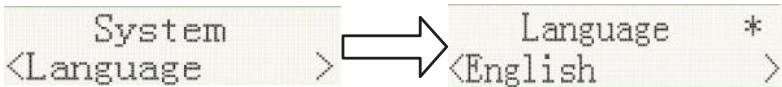

2. Factory Reset

Press [ENTER] to perform a factory reset. If you wish to perform the reset operation, push [◀] or [▶] until "YES" is highlighted on the display and press [ENTER]. A full reset of your radio will be performed. All presets and station lists will be erased.

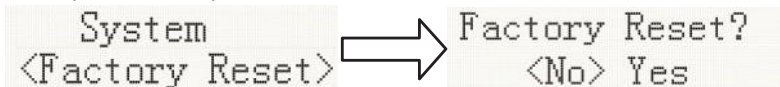

3. SW Version

Press [ENTER] to view DAB software version. Press Menu to stop displaying the software version.

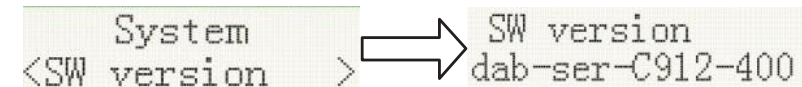

*If there are no operations after 30 seconds, the display will return to normal.

Preset

1. Preset Recall

In DAB menu, press [◀] or [▶] station select "Preset Recall", then press [ENTER] to tune to the stored in preset memory. Alternately, press a number on the remote to open the preset directly

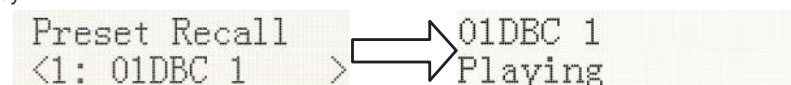

Note: If you have not previously stored a preset station and the preset button is pressed, "Empty preset" will be displayed.

2. Preset Store

You may store your preferred DAB stations to the preset station memories. There are 50 memory presets in your radio. Presets are remembered by your radio in the event of a power failure.

In DAB menu, select [Preset store] with ◀ and ▶, then press [ENTER]. Press [▲/▼] to select a storage space, then press [ENTER] to confirm the desired preset number under which you will store the station you are currently playing. Press [ENTER] to confirm.

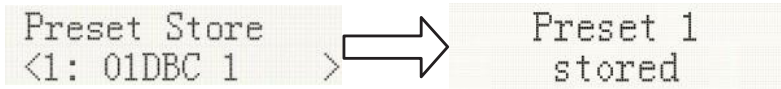

FM Radio

Carefully extend the telescopic aerial to its full length.

Auto Scan

1. Press the **SOURCE** key to select "FM Mode".
2. Long Press ▶ button, and your radio will scan and stop automatically when it finds a station of sufficient signal strength.
3. After a few seconds, the display will update. The display will show the station frequency. If the signal is strong enough and the station signal contains RDS data, then the radio will display the station name.
4. To find other stations, press and hold the ◀ button as before.
5. To scan the FM band in the opposite direction (high frequencies to low frequencies), press the ▶ button and hold for 2 seconds.
6. When the waveband end is reached, your radio will recommence tuning from the opposite waveband end.

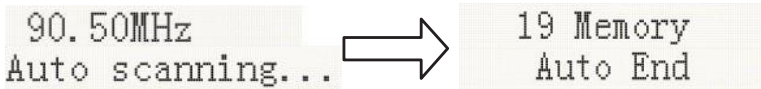

Manual Scan

1. Press the **SOURCE** key on the main unit to select "FM Mode".
2. Select FM mode as previously described, if required.
3. Press ◀ or ▶ shortly adjust tuning. Each press of the tuning button will change the frequency up or down by 50 kHz.
4. When the waveband end is reached, the radio will recommence tuning from the opposite waveband end. If no stations are found, please ensure the aerial is extended and test the reception by doing another auto scan in a different location.

Menu

1. Scan Setting

In FM mode, press **MENU** to enter the FM menu, then press ◀ or ▶ to select [Scan setting], then press **ENTER** to select the sensitivity setting:

- 1.1. All stations: ~15dB

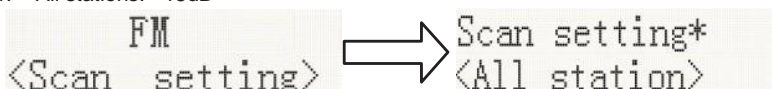

- 1.2. Strong stations only: ~19dB,

FM
<Scan setting> → Scan setting*
<All station>

→ Scan setting*
<Strong station>

2. Audio Setting

2.1. Stereo allowed:

FM
<Audio setting> → Audio setting*
<Stereo allowed>

2.2. Forced mono

FM
<Audio setting> → Audio setting*
<Stereo allowed>

→ Audio setting*
<Forced mono >

2.3. System (FM system), same as DAB system setting.

3. PRESET:

3.1. Preset Recall (Choose the Station):

Select a station and press [ENTER] to tune to the station stored in preset memory.

Preset Recall
<1: 90.50MHz > → 90.50MHz St F1
[No RadioText]

3.2. Preset Store (Save a Station):

You may store your preferred FM stations to the preset station memories. There are 50 memory presets in your radio. Presets are remembered by your radio in the event of a power failure.

The procedure for setting presets and using them to tune stations is the same for DAB modes:

In FM mode, select the desired wave band. Then press [MENU] and use ◀ and ▶ to select [Preset store]. Now Press [▲/▼] to view the stored stations, and then press [ENTER] to select the preset number under which you will store the station. Press [ENTER] to confirm.

Preset Store
<1: 90.50MHz > → Preset 1
stored

Bluetooth Mode





You must follow several steps to connect your mobile phone:

1. Activate Bluetooth from your mobile phone (please refer to your phone's user manual)
2. Press **POWER** button to turn on the unit, then press the **SOURCE** button repeatedly until the "Bluetooth searching..." indicator appears on the LCD display. It will be ready to pair automatically.
3. Use your mobile phone to search for the Bluetooth device named "Lenco MC-175SI".
4. Select "Lenco MC-175SI" on your phone and it present the option to connect or not. Please connect to it using the password "0000" (if any). When you are successfully connected, the Bluetooth indicator "Bluetooth connected" appears on the LCD display.

Automatically Connecting with Your Phone





Pairing is only needed the first time the unit and phone are used together. When the unit and phone have been paired once, they will automatically connect when the unit is on and Bluetooth is activated on the phone. The next time you power on, the unit will automatically connect to the most recently connected mobile phone.

Play from Bluetooth Device







After successful Bluetooth connection, press the  button to play. Press the  or  button to skip the tracks backwards or forwards. To pause or resume play, press  the button again. Press and hold the button  to disconnect all paired Bluetooth devices.

Playing a compact disc (CD)

NOTE: Never touch the laser lens inside the CD compartment. Clean the laser lens using a CD cleaner disc if it becomes dirty.

1. Press the **POWER** button to turn on the unit.
2. Press the **SOURCE** button repeatedly to select the CD function.
3. Press the  button to open the CD door and insert a CD into the tray (with printed label side facing up).
4. Press the  button again to close the CD DOOR and the disc will rotate for a few seconds, then play the 1st track automatically.
5. To temporarily stop playback, press the  button, and to resume playback, press it again.
6. Press the  button to STOP play.

REVERSE/FORWARD

1. The  and  Buttons used to jump to a different track number or hold to scan disc tracks at high speed.
2. Press the  button once to skip to the beginning of the current track. Press it two or more times to hear previous tracks on the disc.
3. Press the  button to start playing the next tracks on the disc.
4. Press and hold the  button; The current track will be rewarded towards the start of the track track(s); When the desired track section is found, release the button and normal play will resume.
5. Press and hold the  button, the current track will be sped up towards the next track(s). When the desired track section is found, release the selected button and normal playback will resume.



REPEAT FUNCTION



The CD REPEAT button may be used to repeat a single track or repeat all tracks on a compact disc.

1. Press the **REPEAT** button once during playback, the "REPEAT ONE" sign will appear on the LCD display for about 2 seconds. The same track will be repeated over and over.
2. Press the **REPEAT** button a second time to repeat all tracks. The "REPEAT ALL" sign will appear on the LCD display for about 2 seconds.
3. To cancel REPEAT PLAY, press the **REPEAT** button repeatedly until "REPEAT OFF" appears on the LCD display for about 2 seconds.





PROGRAM FUNCTION

The Program feature may be used to program up to 20 tracks to play in a selected order.

1. While in the stop mode only (CD is not playing), press and hold the **PROG** button for 2 seconds, and the LCD display will show the wording "P 01" and "T 01" starts to flash.
2. Press the  and  buttons to allocate the desired track.
3. Press the **PROG** button to select and store the track into memory.
4. Repeat step 2 to 3 to select up to 20 tracks.
5. To play the selected tracks (in the program mode), press the  button.

- Press the  button to hear the previous program track or press the  button to hear the next program track.
Note: After all programmed tracks have been played, the CD player will return to the stop mode.
- To clear the programmed tracks from memory, press  button twice.

MP3 DISC SECTION

- Press the **POWER** button to turn on the unit.
- Press the **SOURCE** button repeatedly to select CD Mode.
- Close the CD Door and the disc will rotate for a few seconds and then play the 1st track automatically.
- Press the  and  buttons to choose a track.
- To temporarily stop playback, press the  button; to resume, press the button again.
- Press the  button to stop play.
Note: Because MP3 discs have a large capacity, disc access times are a little longer.

Repeat Playing Function

Single Track Repeat

Press the **REPEAT** button once to repeat a single track. The display appears as "Repeat one".

Whole Disc Repeat



In Play mode, press the **REPEAT** button 2 times to repeatedly play all tracks on the disc. The display will show "Repeat All".



To cancel repeat play, press the **REPEAT** button repeatedly until the "Repeat off" sign appears.

PROGRAM PLAY

The tracks on the disc can be programmed to play in any order (up to 20 tracks can be programmed).

Note: this can only be done while in Stop mode

- Press the **PROG** button while in Stop mode. "P01" "F01" will appear on the display and "T001" will flash.
- Press the  or  button to select the desired tracks in the album, then press the **PROG** button to store in the memory.
- The first track number is now stored in memory, and the program number changes to "P02", waiting for your next selection.
- Repeat Steps 1 – 3 to program additional tracks.

After programming is finished, press the  button, and programmed play begins from the first programmed track. The player stops automatically after all programmed tracks have been played. (Press the  button twice to cancel the programmed tracks memory).

Playing Music via USB

This device has been developed using the latest technical advances in the USB field. However, given the wide range of USB storage device types that are currently on the market, we unfortunately cannot guarantee full compatibility with all USB storage devices. For this reason, in rare cases, there may be problems in playing back files from USB storage devices. This is not due to device malfunction.

- Press the **POWER** button to turn on the unit.
- Press the **SOURCE** button repeatedly until 'USB' appears on the display.
- Connect a USB storage device directly into the PLAYER USB port. The display briefly shows the number of folders and then the total number of tracks. Playback will automatically start.
- Operation of the control buttons is the same as for MP3 CD playback. Please refer to MP3 DISC SECTION operations as described previously.

NOTES:

- Always directly connect a USB storage medium to the USB port to prevent any malfunctions.
- The PLAYER USB port is not designed for charging external devices.
- Important: Switch the device to a different operating mode before you remove the USB storage device.

Equalizer Function

With your unit switched on (not in Standby mode):

1. Press **EQ** button to enter the menu options.
2. Use the **◀◀ / ▶▶** button to scroll to set the Equalizer function (e.g. Normal, Classic, Jazz, Pop, Rock) according to your individual preferences.
3. Press **EQ** button twice, use the **◀◀ / ▶▶** button to scroll the Bass setting.
4. Press **EQ** button three times, use the **◀◀ / ▶▶** button to scroll the Treble setting.

Wireless Charger Function

Simply place your Qi wireless charging device on the wireless charger area indicated on the top surface and charging will begin on contact.

Output power is 9V $\overline{\text{-----}}$ 1.1A for iOS, 5V $\overline{\text{-----}}$ 2.1A for Android.

USB Charging (5V Out)

The USB port is designed for charging external devices, such as smart phones.

Output power is 5V $\overline{\text{-----}}$ 1A

Line Input Jack

8. Press the **POWER** button to turn on the unit.
9. Press the **SOURCE** button repeatedly to select the Line-In mode. 'Line-in' will appear on the LCD display
10. Connect the 3.5mm connect wire from the line out jack of your personal player (e.g. portable MP3 player) to the Line input jack.
11. Start playback from your personal player.

Technical Specifications

Input	AC 100-240V ~ 50/60Hz
Music power	2 x 20W RMS
Speaker Driver	6Ω, 20W
Batteries in remote control	CR2025 Lithium 3V
DAB Frequency	174.928 - 239.200 MHz
FM Frequency	87.5 - 108 MHz
Bluetooth Frequency:	2402 - 2480MHz
Bluetooth Version:	V5.0
EIRP / RF output power:	<3.56dBm
Power consumption	Max 50W
Power consumption (standby)	< 1W
Operating Temperature	0°C-35°C
Operating position	Horizontal
Dim. unit	430 x 215 x 145mm
Weight	3.67KG



Remark: The maximum connection distance is around 10 meters. Please place your Bluetooth device as close as possible to this device to avoid connection getting disturbed.

WARNING! Risk of hearing impairment

- Set a low volume on the playback device before connecting headphones.
- Avoid excessive volume, particularly over extended periods or frequent use. Excessive volume can result in permanent hearing impairment.



About the disks

	Handling Do not touch the underside of disks. Hold disks by the edges to avoid leaving fingerprints on the surface. Any dust, fingerprints or scratches may cause a malfunction. Never affix a label or sticky tape to the disk.
	Storage Put disks back in their case after use. Never expose disks to direct sunlight or heat sources. Never leave disks inside a car parked in full sunlight.
	Cleaning Use a clean, soft, lint-free cloth to clean the disk, working from the center outwards in a straight line. Do not use solvents such as petrol, thinners, commercially available cleaners or antistatic sprays for vinyl disks.

1. Guarantee

Lenco offers service and warranty in accordance to European law, which means that in case of repairs (both during and after the warranty period) you should contact your local dealer.

Important note: It is not possible to send products that need repairs to Lenco directly.

Important note: If this unit is opened or accessed by a non-official service center in any way, the warranty expires.

This device is not suitable for professional use. In case of professional use, all warranty obligations of the manufacturer will be voided.

2. Disclaimer

Updates to Firmware and/or hardware components are made regularly. Therefore some of the instruction, specifications and pictures in this documentation may differ slightly from your particular situation. All items described in this guide for illustration purposes only and may not apply to particular situation. No legal right or entitlements may be obtained from the description made in this manual.

3. Disposal of the Old Device



This symbol indicates that the relevant electrical product or battery should not be disposed of as general household waste in Europe. To ensure the correct waste treatment of the product and battery, please dispose them in accordance to any applicable local laws of requirement for disposal of electrical equipment or batteries. In so doing, you will help to conserve natural resources and improve standards of environmental protection in treatment and disposal of electrical waste (Waste Electrical and Electronic Equipment Directive).

4. CE Marking



Hereby, Lenco Benelux B.V., Thermiekstraat 1a, 6361 HB Nuth, The Netherlands, declares that this product is in compliance with the essential EU directive requirements.

The declaration of conformity may be consulted via techdoc@commaxxgroup.com

5. Service

For more information and helpdesk support, please visit www.lenco.com

LET OP:

Gebruik van bedieningen of afstellingen of uitvoer van procedures anders dan gespecificeerd in deze documentatie kan leiden tot blootstelling aan schadelijke straling.

VOORZORGSMAATREGELEN VOOR GEBRUIK

ONTHOUD DE VOLGENDE INSTRUCTIES:

1. Bedek of blokkeer de ventilatieopeningen niet. Wanneer u het apparaat op een schap plaatst, dient u 5 cm (2") vrije ruimte rondom het gehele apparaat te behouden.
2. Installeer het product volgens de meegeleverde gebruikershandleiding.
3. Houd het apparaat uit de buurt van hittebronnen, zoals radiatoren, verwarmingen, kachels, kaarsen en andere hittegenererende producten of open vuur. Het apparaat kan alleen worden gebruikt in een gematigd klimaat. Extreem koude of warme omgevingen dienen te worden vermeden. Bedrijfstemperatuur tussen 0 °C en 35 °C.
4. Gebruik dit apparaat niet in de buurt van krachtige magnetische velden.
5. Elektrostatische ontlading kan normaal gebruik van dit apparaat verstoren. U hoeft het apparaat in dit geval slechts te resetten en opnieuw op te starten volgens de gebruikershandleiding. Wees voorzichtig tijdens bestandsoverdracht en gebruik het product in een omgeving zonder statische interferentie.
6. **Waarschuwing!** Steek nooit een voorwerp via de ventilatie- of andere openingen in het product. Er is hoogspanning in het product aanwezig en als u er een object insteekt, kan dat een elektrische schok veroorzaken en/of kortsluiting in de interne onderdelen. Mors om dezelfde reden geen water of vloeistof op het product.
7. Gebruik het apparaat niet in vochtige ruimtes, zoals badkamers, stomende keukens of in de buurt van zwembaden.
8. Het apparaat mag niet worden blootgesteld aan druppels en spetters en zorg ervoor dat er geen met vloeistof gevulde voorwerpen, zoals vazen, op of in de buurt van het apparaat worden geplaatst.
9. Gebruik dit apparaat niet wanneer condensatie kan optreden. Wanneer het apparaat in een warme en vochtige kamer wordt gebruikt, dan kunnen er waterdruppeltjes of condensatie binnenin het apparaat worden gevormd waardoor het apparaat mogelijk niet meer goed werkt; houd en apparaat 1 of 2 uur op UIT staan voordat u de voeding weer inschakelt: het apparaat dient droog te zijn voordat deze stroom ontvangt.
10. Alhoewel dit apparaat met grote zorg gefabriceerd en verschillende keren geïnspecteerd is voordat het de fabriek verlaat, is het nog steeds mogelijk dat er problemen optreden, zoals met alle elektrische apparaten. Als u rook, een overmatige hitteontwikkeling of enig ander onverwacht verschijnsel, moet u onmiddellijk de stekker van het netsnoer uit het stopcontact halen.
11. Dit apparaat moet werken op een voedingsbron, zoals aangegeven op het specificatieplaatje. Als u twijfelt over het type voeding dat gebruikt wordt in uw huis, raadpleeg dan uw dealer of plaatselijk energiebedrijf.
12. Buiten bereik van dieren houden. Sommige dieren bijten graag op voedingskabels.
13. Gebruik een zacht, droog doekje om het apparaat te reinigen. Gebruik geen oplosmiddelen of op benzine gebaseerde vloeistoffen. U kunt een vochtig doekje met verdund schoonmaakmiddel gebruiken om hardnekkige vlekken te verwijderen.

14. De leverancier is niet verantwoordelijk voor schade of verloren gegevens veroorzaakt door storing, misbruik, modificatie van het apparaat of batterijvervanging.
15. Onderbreek nooit de verbinding wanneer het apparaat formateert of bestanden overdraagt. De gegevens kunnen anders corrupt of verloren raken.
16. Indien het apparaat een USB-afspeelfunctie heeft, moet de USB-geheugenstick rechtstreeks op het apparaat worden aangesloten. Gebruik geen USB-verlengkabel, omdat die kan leiden tot storingen met foutieve gegevens als gevolg.
17. Het nominale specificatielabel is te vinden op het paneel aan de onder- of achterkant van het apparaat.
18. Dit apparaat is niet bestemd voor gebruik door mensen (inclusief kinderen) met fysieke, zintuiglijke of geestelijke gebreken of gebrek aan kennis en ervaring, tenzij zij onder toezicht staan of instructies hebben over het juiste gebruik van het apparaat hebben gekregen van de persoon die verantwoordelijk is voor hun veiligheid.
19. Dit product is alleen voor niet-professioneel gebruik bedoeld en niet voor commercieel of industrieel gebruik.
20. Verzeker u ervan dat het apparaat in een stabiele positie staat opgesteld. Beschadigingen veroorzaakt door het gebruik van dit apparaat in een onstabiele positie, trillingen of schokken of door het niet opvolgen van andere waarschuwingen of voorzorgsmaatregelen beschreven in deze gebruikshandleiding worden niet gedekt door de garantie.
21. Verwijder nooit de behuizing van dit apparaat.
22. Plaats dit apparaat nooit op andere elektrische apparatuur.
23. Geef kinderen geen gelegenheid in aanraking met plastic zakken te komen.
24. Gebruik uitsluitend uitbreidingen/accessoires gespecificeerd door de fabrikant.
25. Laat alle reparaties over aan gekwalificeerd onderhoudspersoneel. Onderhoud is vereist als het apparaat hoe dan ook is beschadigd, zoals bijvoorbeeld het netsnoer of de stekker, wanneer er vloeistof of een voorwerp in het apparaat is terechtgekomen, wanneer het apparaat is blootgesteld aan regen of vocht, als het niet normaal werkt of is gevallen.
26. Langdurige blootstelling aan harde geluiden van persoonlijke muzikspelers kan leiden tot tijdelijk of permanent gehoorverlies.
27. Als het product wordt geleverd met voedingskabel of AC-stroomadapter:
 - Als er problemen optreden, koppel de wisselstroomvoedingskaart dan los en laat reparaties over aan bevoegd personeel.
 - Nooit op de stroomadapter stappen of deze indrukken. Wees voornamelijk voorzichtig in de buurt van de stekkers en het punt waar de kabel uit het apparaat komt. Plaats geen zware voorwerpen op de stroomadapter, om beschadiging ervan te voorkomen. Houd het gehele apparaat buiten bereik van kinderen! Wanneer kinderen met de voedingskabel spelen, kunnen zij ernstig letsel oplopen.
 - Haal de stekker uit het stopcontact tijdens onweer of wanneer u deze langere tijd niet gebruikt.
 - Het stopcontact moet in de buurt van de apparatuur zijn geïnstalleerd en eenvoudig te bereiken zijn.
 - Overbelast stopcontacten of verlengsnoeren niet. Overbelasting kan brand of een elektrische schok veroorzaken.

- Apparaten met een Klasse 1 structuur dienen te worden aangesloten op een stopcontact met een beschermende aardverbinding.
 - *Apparaten met een Klasse 2 structuur vereisen geen aardverbinding.
 - Houd altijd de stekker vast wanneer u deze uit het stopcontact trekt. Trek nooit aan de voedingskabel. Dit kan tot een kortsluiting leiden.
 - Gebruik nooit een beschadigde voedingskabel of stekker of een los stopcontact. Dit vormt namelijk een risico op brand of elektrische schokken.
28. Indien het product knoopcelbatterijen bevat of wordt geleverd met een afstandsbediening die knoopcelbatterijen bevat:
 Waarschuwing:
- "Batterij niet inslikken, chemisch brandgevaar" of gelijkwaardige werking.
 - [De afstandsbediening meegeleverd met] Dit product bevat een munt-/knoopcelbatterij. Als de batterij wordt ingeslikt, kan deze in slechts 2 uur ernstige interne brandwonden veroorzaken en tot de dood leiden.
 - Houd nieuwe en gebruikte batterijen buiten bereik van kinderen.
 - Als de batterijhouder niet goed kan worden gesloten, dient u het product niet meer te gebruiken en buiten bereik van kinderen te houden.
 - Als u denkt dat batterijen zijn ingeslikt of binnenin een willekeurig lichaamsdeel terecht zijn gekomen, dient u onmiddellijk medische hulp te zoeken.
29. Waarschuwing m.b.t. het gebruik van batterijen:
- Als de batterij onjuist wordt geplaatst, bestaat er explosiegevaar. Vervang de batterij alleen door een zelfde of vergelijkbare soort batterij.
 - Stel de batterij niet bloot aan extreem hoge of lage temperaturen of een lage luchtdruk op grote hoogte tijdens gebruik, opslag of transport.
 - Vervanging van een batterij door een incorrect type kan leiden tot een ontploffing of de lekkage van ontvlambare vloeistoffen of gas.
 - Verwijdering van een batterij in vuur of een hete oven of het mechanisch verpletteren of snijden van een batterij kan leiden tot een ontploffing.
 - Laat een batterij nooit achter in omgevingen met extreem hoge temperaturen, anders kan dit leiden tot een ontploffing of de lekkage van ontvlambare vloeistoffen of gas.
 - Stel een batterij nooit bloot aan een extreem lage luchtdruk, anders kan dit leiden tot een ontploffing of de lekkage van ontvlambare vloeistoffen of gas.
 - Aandacht voor het milieu is nodig bij het verwijderen van de batterijen.

INSTALLATIE

- Pak alle onderdelen uit en verwijder de beschermende materialen.
- Sluit het apparaat niet aan op het stopcontact, voordat u de netspanning hebt gecontroleerd en voordat alle andere aansluitingen zijn gemaakt.

WAARSCHUWING

Klasse 1 Laserproduct

CLASS 1 LASER PRODUCT
APPAREIL À LASER DE CLASSE 1
PRODUCTO LASER DE CLASE 1

CAUTION
INVISIBLE LASER RADIATION
WHEN OPEN AND INTERLOCKS
DEFEATED.
AVOID EXPOSURE TO BEAM



This product contains a low power laser device.

EN	NL
CLASS 1 LASER PRODUCT	KLASSE 1 LASERPRODUCT
CAUTION	LET OP
INVISIBLE LASER RADIATION WHEN OPEN AND INTERLOCKS DEFEATED.	ONZICHTBARE STRALING WANNEER OPEN EN BEVEILIGING NIET INTACT.
AVOID EXPOSURE TO BEAM	VERMIJD BLOOTSTELLING AAN DE BUNDEL
This product contains a low power laser device.	Dit product bevat een laser met laag vermogen.

Waarschuwing: Raak de lens niet aan.

Accessoires:

- Afstandsbediening



- Handleiding

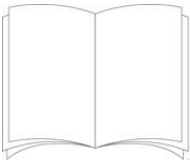

- Luidsprekerkabel



- 3,5 mm lijningangkabel

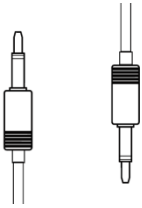

- Binnenantenne



Voedingskabel

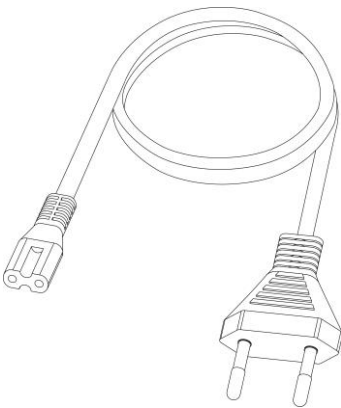

Beschrijving van de onderdelen

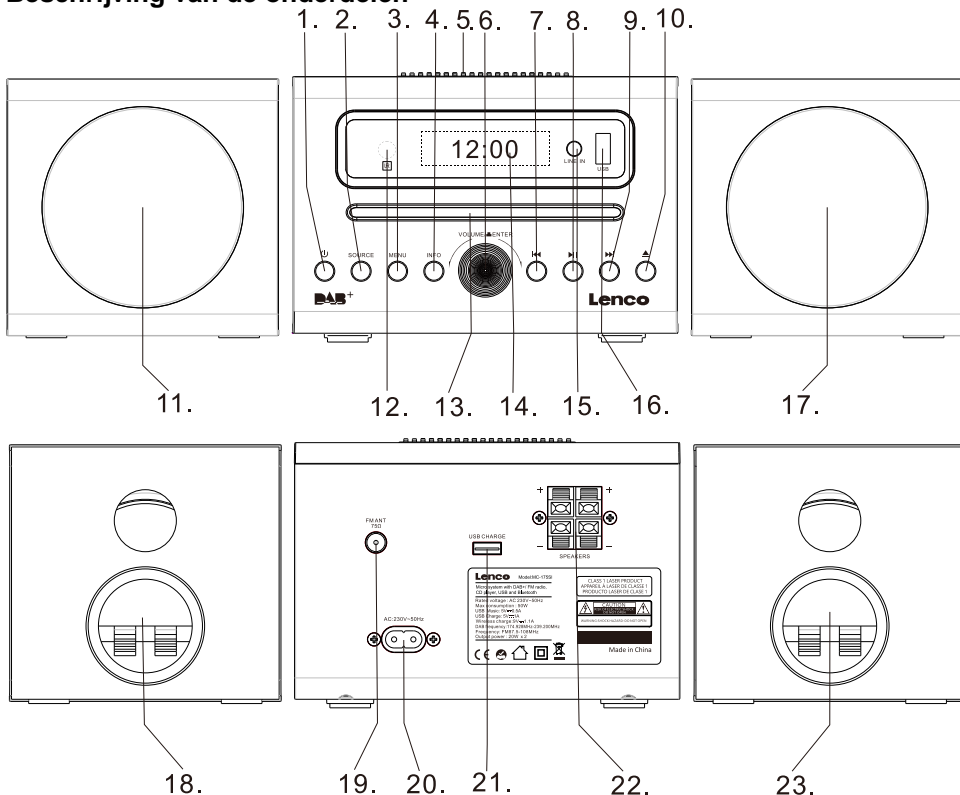

- | | |
|--|--|
| <ol style="list-style-type: none"> 1. Aan/uit-toets/bron-toets <ul style="list-style-type: none"> • Indrukken om in te schakelen. • Ingedrukt houden om uit te schakelen. 2. Bron
 Selecteer de audiobron:
 DAB-FM- CD- USB-BLUETOOTH-LIJN 3. Menu 4. Info 5. Positie voor draadloos opladen 6. Volume +/-, invoeren 7. Vorige-toets 8. Afspelen/pauzeren/invoeren-toets 9. Volgende-toets 10. Cd-lade openen/sluiten-toets 11. Linker luidspreker 12. Sensor afstandsbediening 13. Cd-klepje 14. Lcd-display 15. Lijningang-aansluiting 16. USB-afspeelpoort | <ol style="list-style-type: none"> 17. Rechter luidspreker 18. Aansluiting linker luidspreker 19. DAB/FM-binnenantenne 20. Voedingsaansluiting 21. USB-oplaadpoort 22. Aansluiting uitgang rechter/linker luidspreker 23. Aansluiting rechter luidspreker |
|--|--|

Afstandsbediening

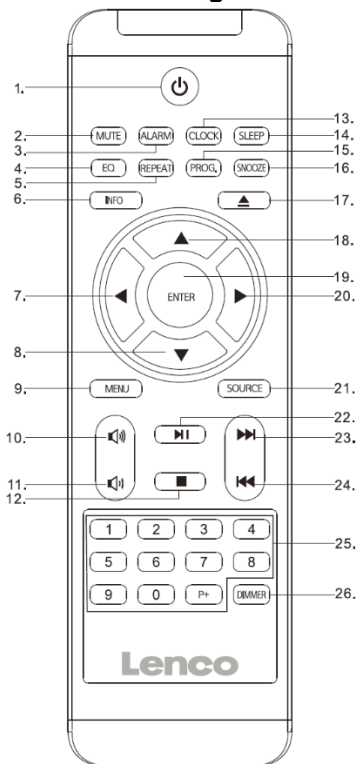

1. Aan/uit-toets
2. Dempen
3. Alarminstelling
4. EQ-instelling
5. Herhalen voor cd
6. Info
7. Cursor naar links
8. Cursor omlaag
9. Menu
10. Volume +
11. Volume -
12. Stop
13. Klokinstelling
14. Slapen
15. Programmeren voor cd
16. Sluimeren
17. Cd openen/sluiten
18. Cursor omhoog-toets
19. Invoeren
20. Cursor naar rechts
21. Bron
22. Afspelen/pauzeren
23. Volgende nummer
24. Vorige nummer
25. 0.....9 Voor selectie van CD track
26. Dimmer

BATTERIJEN INSTALLEREN

De batterij moet correct worden geplaatst om beschadiging van de afstandsbediening te voorkomen. Verwijder de batterij altijd als de afstandsbediening lange tijd niet wordt gebruikt, omdat de batterij anders kan gaan lekken en de afstandsbediening vervolgens kan beschadigen.

BATTERIJEN INSTALLEREN

Schroef de batterijklep los en verwijder de batterijhouder. Plaats een batterij van het type **CR-2025** (meegeleverd) met de polariteiten zoals afgebeeld. Druk vervolgens de batterijhouder terug in de afstandsbediening en schroef de batterijklep weer vast.

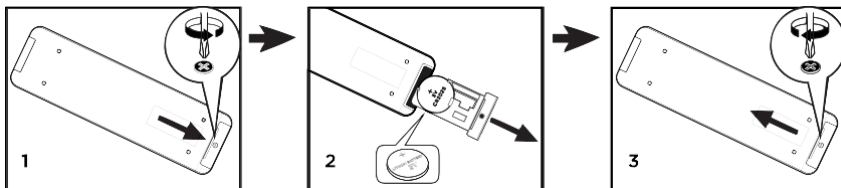

Opmerkingen:

Als de werkzame afstand tussen de afstandsbediening en het apparaat kleiner wordt, zijn de batterijen leeg. Vervang in dat geval de batterijen door nieuwe.

Automatische stand-by

Bij het afspelen van media vanaf een aangesloten apparaat, schakelt het apparaat automatisch over naar de stand-bymodus als:

- Er gedurende 10 minuten geen toets is ingedrukt.
- Er gedurende 10 minuten geen geluid van een aangesloten apparaat is afgespeeld.

Bediening

Druk eenmaal op de aan/uit-toets om het apparaat in te schakelen en houd de aan/uit-toets ingedrukt om het apparaat uit te schakelen.

Het volume aanpassen

Draai de volumeknop rechtsom om het volume te verhogen.

Draai de volumeknop linksom om het volume te verlagen.

Op het display wordt de volume-instelling weergegeven.

Dempingsfunctie

Als u op de MUTE-toets op de afstandsbediening drukt, wordt het volume gedempt. "Volume Muted" (Volume gedempt) wordt op het display weergegeven. Druk nogmaals op deze toets om de dempingsfunctie te annuleren.

Klok en timers

De klok en datum instellen

De tijd en datum op het lcd-display knipperen nadat het apparaat op het stopcontact is aangesloten of na een stroomstoring. Het apparaat moet in de stand-bymodus staan om de klok in te stellen.

1. Druk op de CLOCK-toets, "Clock Wizard" (Klokassistent) wordt op het display weergegeven, druk op de ENTER-toets om te bevestigen.
2. Druk op de ▲/▼-toetsen om "24H" (24 uur) of "12H" (12 uur) te selecteren en druk op de ENTER-toets om te bevestigen. De uren op het display zullen gaan knipperen.
3. Druk op de ▲/▼-toetsen om het uur in te stellen en druk op de ENTER-toets om te bevestigen. De minutencijfers op het display zullen gaan knipperen.
4. Druk op de ▲/▼-toetsen om de minuten in te stellen en druk op de ENTER-toets om te bevestigen. De jaarcijfers op het display zullen gaan knipperen.
5. Druk op de ▲/▼-toetsen om het jaar in te stellen en druk op de ENTER-toets om te bevestigen. De maandcijfers op het display zullen gaan knipperen.
6. Druk op de ▲/▼-toetsen om de maand in te stellen en druk op de ENTER-toets om te bevestigen. De dagcijfers op het display zullen gaan knipperen.
7. Druk op de ▲/▼-toetsen om de dag in te stellen, druk op de ENTER-toets om te bevestigen. Druk op de ▲/▼-toetsen om "YES" (JA) te selecteren en druk op de ENTER-toets om de klokinstellingen op te slaan.

Het alarm instellen

Opmerking: Controleer of de juiste tijd en datum zijn opgeslagen in de radio voordat u een alarm instelt. Dit apparaat kan als wekker worden gebruikt. Het cd/USB-apparaat of de DAB/FM-radio wordt geactiveerd om op een vooraf ingestelde tijd af te spelen.

1. Druk op de **aan/uit-toets** om het apparaat in de stand-bymodus te zetten.
2. Zorg dat u de klok juist heeft ingesteld.
3. Druk op de **ALARM**-toets om alarm 1 in te stellen; druk tweemaal op de **ALARM**-toets om alarm 2 in te stellen
4. "Alarm 1 (or 2) Wizard" (Assistent alarm 1 (of 2)) wordt op het display weergegeven. Druk op de ▲/▼-toetsen om te selecteren en druk op de ENTER-toets om te bevestigen.
5. "Alarm 1 (or 2) Wizard On time" (Assistent alarm 1 (of 2) op tijd) wordt op het display weergegeven en de uren op het display zullen gaan knipperen.

6. Druk herhaaldelijk op de ▲/▼-toetsen om het uur in te stellen. Druk op de ENTER-toets om te bevestigen.
7. Druk op de ▲/▼-toetsen om de minuten in te stellen en druk op de ENTER-toets om te bevestigen.
8. Druk op de ▲/▼-toetsen om het alarmvolume te selecteren. U kunt kiezen uit 0 tot 30. Druk op de ENTER-toets om te bevestigen.
9. Druk op de ▲/▼-toetsen om te bladeren en te kiezen uit OFF (UIT)/USB/CD/FM/DAB. Druk op de ENTER-toets om te bevestigen.
10. Druk op de ▲/▼-toetsen om te duur van het alarm te selecteren. U kunt kiezen uit 10 tot 60 minuten. Druk op de ENTER-toets om te bevestigen. Druk op de ▲/▼-toetsen om "YES"(JA) te selecteren en druk op de ENTER-toets om de alarminstellingen op te slaan.
11. Op het display wordt de huidige tijd en alarm 1 (of alarm 2 of beide) weergegeven.

Waarschuwing: De wekker gaat niet als de wekker is ingesteld op de DAB-modus en er geen DAB-signaal is.

- Wanneer alarmbron-CD is geselecteerd en er geen CD is geplaatst, zal er geen alarmgeluid zijn

Opmerking: Kies Alarmbron UIT als het alarm de volgende dag niet moet afgaan

Sluimeren

1. Telkens wanneer het alarm (alarm 1 of alarm 2) afgaat, kan het tijdelijk worden onderbroken voor een korte periode van ongeveer 9 minuten, door op de **SNOOZE**-toets te drukken.
2. Het alarm (alarm 1 of alarm 2) zal vervolgens automatisch opnieuw afgaan nadat ongeveer 9 minuten zijn verstreken.
3. Het "Zz"-symbool wordt op het display weergegeven om u eraan te herinneren dat de sluimerfunctie ingeschakeld is.
4. Druk op de **aan/uit**-toets om de sluimerfunctie uit te schakelen.

Slaaptimer

1. Door herhaaldelijk op de **SLEEP**-toets te drukken, kunt u kiezen uit 90/80/70/60/50/40/30/20/10 minuten. Na deze tijd schakelt het apparaat over naar de stand-bymodus. Dit is handig om 's nachts met muziek in slaap te vallen.
2. Om de slaapmodus te annuleren, drukt u herhaaldelijk op de **SLEEP**-toets totdat "OFF" (UIT) op het display wordt weergegeven

Achtergrondverlichting display

Met de **DIMMER**-toets kunt u de helderheid van de achtergrondverlichting van het display aanpassen. Er zijn 3 opties beschikbaar: hoog, gemiddeld en laag.

DAB-radiomodus

Trek de telescopische antenne voorzichtig uit.

Druk op de **aan/uit**-toets om het apparaat in te schakelen en druk op de **SOURCE**-toets om de DAB-modus te selecteren. Het apparaat start vervolgens op in de DAB-modus.

Automatische scannen

1. Als dit de eerste keer is dat de DAB-modus ingeschakeld wordt, zal het apparaat een automatische scan starten om naar beschikbare stations te zoeken. (Als de DAB-modus eerder is gebruikt, zal het apparaat automatisch het laatst afgespeelde station.)
2. Houd de **ENTER**-toets ingedrukt om de automatische scan te starten om naar beschikbare stations te zoeken. Tijdens het scanproces wordt op de onderste regel van het display een staafdiagram weergegeven dat de voortgang van de scan aangeeft.

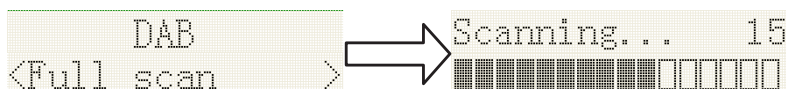

EN	NL
DAB	DAB
Full scan	Volledige scan
Scanning	Scannen

Handmatige scan

1. Druk op de **MENU**-toets van het apparaat om het menu te openen.
2. Druk op de ◀-toets of de ▶-toets om "Manual tune" (Handmatig afstemmen) te selecteren en druk op de ENTER-toets om het servicemenu te openen.
3. Druk op de ◀-toets of de ▶-toets om af te stemmen op het gewenste kanaal. Als u op de ENTER-toets drukt wordt een grafiek weergegeven die signaalsterkte aangeeft.
4. Druk op de MENU-toets of de ◀◀-toets om de scan af te sluiten.

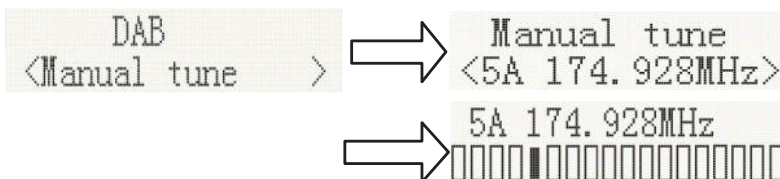

EN	NL
DAB	DAB
Manual tune	Handmatig afstemmen

5. Indien geen stations worden gevonden, controleer dan dat de antenne is uitgetrokken en test de ontvangst door nog een automatische scan op een andere plaats uit te voeren.

DRC (Dynamic Range Control)

Dynamic Range Control (ook bekend als DRC) is een technologie die wordt gebruikt om stillere geluiden beter hoorbaar te maken in een lawaaierige omgeving.

1. In het DAB-menu, druk op de ◀-toets of de ▶-toets om "DRC" te selecteren en druk op de ENTER-toets. In de rechterbovenhoek van het display wordt "*" weergegeven.
2. DRC OFF (DRC UIT) - DRC is uitgeschakeld, DRC van de zender wordt genegeerd. DRC LOW (DRC LAAG) - DRC-niveau is ingesteld op de helft van de zender. DRC HIGH (DRC HOOG) - DRC-niveau van de zender wordt gebruikt.

Druk op de MENU-toets om de instelling te bevestigen. Het display keert terug naar normaal.

Opruimen (om stations te verwijderen die in de lijst zijn opgenomen maar niet beschikbaar zijn)

In het DAB-menu, druk op de ◀-toets of de ▶-toets om het submenu "Prune" (Opruimen) weer te geven en druk op de ENTER-toets om de optie te selecteren.

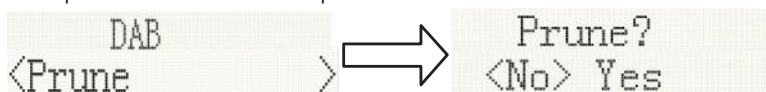

EN	NL
DAB	DAB
Prune	Opruimen

Prune?	Opruimen?
NO	Nee
Yes	Ja

System (DAB)

In het DAB-menu, druk op de ◀-toets of de ▶-toets om het submenu "System" (Systeem) weer te geven en druk op de ENTER-toets om de systeeminstellingen te openen.

1. Taal

Druk op de ENTER-toets om de taal weer gegeven, de standaardtaal is Engels. De geselecteerde taal is gemarkeerd met "*". Gebruikers kunnen kiezen tussen Engels, Frans, Italiaans, Duits, Pools, Nederlands en Spaans.

System <Language >	→	Language * <English >
EN		NL
System		Systeem
Language		Taal
English		Engels

2. Fabrieksinstellingen terugzetten

Druk op de ENTER-toets om de fabrieksinstellingen terug te zetten. Om de fabrieksinstellingen terug te zetten, druk op de ◀-toets of de ▶-toets totdat "YES" (JA) op het display wordt weergegeven en druk vervolgens op de ENTER-toets om te bevestigen. Alle fabrieksinstellingen van uw apparaat worden teruggezet. Alle voorkeuzestations en stationslijsten worden gewist.

System <Factory Reset >	→	Factory Reset? <No> Yes
EN		NL
Factory Reset		Fabrieksinstellingen terugzetten

3. SW-versie

Druk op de ENTER-toets om de softwareversie weer te geven. Druk op de MENU-toets op de weergave van de softwareversie te annuleren.

System <SW version >	→	SW version dab-ser-C912-400
EN		NL
SW version		SW-versie

*Het display keert terug naar normaal als er gedurende 30 seconden geen toets wordt ingedrukt.

Voorkeuzestation

1. Voorkeuzestation herroepen

In het DAB-menu, druk op de ◀-toets of de ▶-toets om "Preset Recall" (Voorkeuzestation herroepen) te selecteren en druk op de ENTER-toets om te bevestigen en op het voorkeuzestation af te stemmen. U kunt ook op een nummer van de afstandsbediening drukken om direct op het voorkeuzestation af te stemmen.

Presets Recall
<1: 01DBC 1 > → 01DBC 1
Playing

Opmerking: Als u niet eerder een voorkeuzestation hebt opgeslagen en u drukt op de voorkeuzestationtoets, wordt "Empty preset" (Leeg voorkeuzestation) op het display weergegeven.

2. Voorkeuzestation opslaan

U kunt uw favoriete DAB-stations opslaan in het geheugen als voorkeuzestations. Er zijn 50 voorkeuzestations beschikbaar in de radio. Voorkeuzestations worden door de radio onthouden bij een stroomstoring.

In het DAB-menu, druk op de ◀-toets of de ▶-toets om "Preset store" (Voorkeuzestation opslaan) te selecteren en druk op de **ENTER**-toets om te bevestigen. Druk op de ▲/▼-toetsen om een geheugenpositie te selecteren waar het station dat op dat moment afspeelt wordt opgeslagen. Druk op de **ENTER**-toets om te bevestigen.

Presets Store
<1: 01DBC 1 > → Preset 1
stored

FM-radio

Trek de telescopische antenne voorzichtig uit.

Automatische scannen

1. Druk op de **SOURCE**-toets om "FM Mode" (FM-modus) te selecteren.
2. Houd de ▶-toets ingedrukt zodat de radio gaat scannen. De scan stopt automatisch als er een station met voldoende signaalsterkte wordt gevonden.
3. Na een paar seconden wordt het display bijgewerkt. Op het display wordt de stationsfrequentie weergegeven. De stationsnaam wordt op het display weergegeven als het signaal sterk genoeg is en het stationssignaal RDS-gegevens bevat.
4. Houd de ◀-toets nogmaals ingedrukt om naar andere stations te zoeken.
5. Houd de ▶-toets 2 seconden ingedrukt om de FM-band in de tegenovergestelde richting te scannen (van hoge frequenties naar lage frequenties).
6. Als het einde van de golfband is bereikt, begint de radio weer met afstemmen vanaf het andere uiteinde van de golfband.

90.50MHz
Auto scanning... → 19 Memory
Auto End

Handmatige scan

1. Druk op de **SOURCE**-toets op het apparaat om "FM Mode" (FM-modus) te selecteren.
2. Selecteer indien nodig de FM-modus zoals eerder beschreven.
3. Druk kortstondig op de ◀-toets of de ▶-toets om af te stemmen. Met elke druk op de toets wordt de frequentie met 50 kHz naar boven of beneden bijgesteld.
4. Als het einde van de golfband is bereikt, begint de radio weer met afstemmen vanaf het andere uiteinde van de golfband. Indien geen stations worden gevonden, controleer dan dat de antenne is uitgetrokken en test de ontvangst door nog een automatische scan op een andere plaats uit te voeren.

Menu

1. Scaninstelling

In FM-modus, druk op de **MENU**-toets om het FM-menu te openen, druk op de ◀-toets of de ▶-

toets om "Scan setting" (Scaninstelling) te selecteren en druk vervolgens op de **ENTER**-toets om de gevoeligheidsinstelling te selecteren:

- 1.1. All stations (Alle stations): ~15 dB

FM
 <Scan setting> → Scan setting*
 <All station>

EN	NL
FM	FM
Scan setting	Scan setting (Scaninstelling)
All station	All stations (Alle stations)

1.2. Strong stations only (Alleen krachtige stations): ~19 dB,

FM
 <Scan setting> → Scan setting*
 <All station>

Scan setting*
 <Strong station>

EN	NL
Strong station	Krachtige stations

2. Audio setting (Audio-instelling)

2.1. Stereo allowed (Stereo toegestaan):

FM
 <Audio setting> → Audio setting*
 <Stereo allowed>

EN	NL
Audio setting	Audio-instelling
Stereo allowed	Stereo toegestaan

2.2. Forced mono (Geforceerd mono)

FM
 <Audio setting> → Audio setting*
 <Stereo allowed>

Audio setting*
 <Forced mono >

EN	NL
Forced mono	Geforceerd mono

2.3. System (FM system) (Systeem (FM-systeem)), hetzelfde als DAB-systeeminstelling.

3. Preset (Voorkeuzestation):

3.1. Preset Recall (Choose the Station) (Voorkeuzestation herroepen (kies het station)):

Selecteer een station druk op de **ENTER**-toets om af te stemmen op het station die in het geheugen is opgeslagen.

Preset Recall
 <1: 90.50MHz > → 90.50MHz St P1
 [No RadioText]

EN	NL
Preset Recall	Voorkeuzestation herroepen
No RadioText	Geen radiotekst

3.2. Preset Store (Save a Station) (Voorkeuzestation opslaan (een station opslaan)):

U kunt uw favoriete FM-stations opslaan in het geheugen. Er zijn 50 voorkeuzestations beschikbaar in de radio. Voorkeuzestations worden door de radio onthouden bij een stroomstoring.

De procedure voor het instellen van voorkeuzestations en erop afstemmen is hetzelfde voor de DAB-modus:

In de FM-modus, selecteer de gewenste golfband. Druk vervolgens op de MENU-toets en druk op de ◀-toets en de ▶-toets om "Preset store" (Voorkeuzestation opslaan) te selecteren. Druk op de ▲/▼-toetsen om de opgeslagen voorkeuzestations te bekijken en druk op de ENTER-toets om het nummer van het voorkeuzestations te selecteren waaronder het station wordt opgeslagen. Druk op de ENTER-toets om te bevestigen.

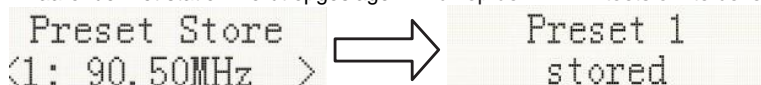

EN	NL
Preset Store	Voorkeuzestation opslaan
Preset 1stored	Voorkeuzestation 1 opgeslagen

Bluetooth-modus

U moet een aantal stappen volgen om uw mobiele telefoon te koppelen.

1. Schakel bluetooth op uw telefoon in (raadpleeg de gebruikershandleiding van uw telefoon)
2. Druk op de **aan/uit**-toets om het apparaat in te schakelen en druk vervolgens herhaaldelijk op de **SOURCE**-toets tot "Bluetooth searching..." (Bluetooth zoeken...) op het display van het apparaat wordt weergegeven. Het zal klaar zijn om automatisch te koppelen.
3. Zoek op uw telefoon naar het bluetooth-apparaat met de naam "Lenco MC-175SI".
4. Selecteer "Lenco MC-175SI" op uw telefoon. Koppel er mee en gebruik het wachtwoord "0000" (indien vereist). Wanneer de koppeling tot stand is gebracht, wordt er "Bluetooth connected" op het display van het apparaat weergegeven.

Automatisch koppelen met uw telefoon

Koppelen is alleen de eerste keer dat het apparaat en de telefoon samen worden gebruikt noodzakelijk. Wanneer het apparaat en de telefoon eenmaal gekoppeld zijn, zullen ze automatisch een koppeling maken wanneer apparaat ingeschakeld is en bluetooth op de telefoon ingeschakeld is. De volgende keer dat u het apparaat inschakelt, zal het automatisch een koppeling maken met de laatst verbonden telefoon.

Afspelen vanaf bluetooth-apparaat

Na een succesvolle bluetooth-koppeling, druk op de ▶||-toets om af te spelen. Druk op de ||◀◀-toets of de ▶▶||-toets om naar het vorige of volgende nummer te gaan. Druk nogmaals op de ▶||-toets om te pauzeren of het afspelen te hervatten. Houd de ▶||-toets ingedrukt om alle gekoppelde bluetooth-apparaten te ontkoppelen.

Een cd afspelen

OPMERKING: Raak de laserlens in het cd-compartiment niet aan. Reinig de laserlens met een cd-reinigingsschijf als deze vuil is.

1. Druk op de **aan/uit**-toets om het apparaat in te schakelen.
2. Druk herhaaldelijk op de **SOURCE**-toets om de cd-functie te selecteren.
3. Druk op de **▲**-toets om de cd-klep te openen en plaats een cd in de lade (met de bedrukte zijde naar boven).
4. Druk nogmaals op de **▲**-toets om de cd-klep te sluiten. De cd zal enkele seconden ronddraaien en vervolgens automatisch het eerste nummer afspelen.
5. Druk op de **▶||**-toets om het afspelen te pauzeren, druk nogmaals op de toets om het afspelen te hervatten.
6. Druk op de **■**-toets om het afspelen te stoppen.

VORIGE/VOLGENDE

1. Druk op de **◀◀**-toets en de **▶▶**-toets om naar een ander nummer te gaan of houd de toetsen ingedrukt om de cd op hoge snelheid te scannen.
2. Druk eenmaal op de **◀◀**-toets om naar het begin van het huidige nummer te gaan. Druk tweemaal of vaker op de toets om naar de vorige nummers te gaan.
3. Druk op de **▶▶**-toets om de volgens nummer af te spelen.
4. Houd de **◀◀**-toets ingedrukt om het huidige nummer terug te spoelen naar het begin van het huidige nummer.
Wanneer het gewenste fragment is gevonden, laat u de toets los en wordt het normaal afspelen hervat.
5. Houd de **▶▶**-toets ingedrukt om het huidige nummer vooruit te spoelen naar het begin van het volgende nummer.
Wanneer het gewenste fragment is gevonden, laat u de toets los en wordt het normaal afspelen hervat.

HERHAALFUNCTIE

De REPEAT-toets kan worden gebruikt om een enkel nummer of alle nummers op een cd te herhalen.

1. Druk tijdens het afspelen eenmaal op de **REPEAT**-toets, "Repeat one" (Eén herhalen) wordt ongeveer 2 seconden op het display weergegeven. Hetzelfde nummer wordt vervolgens telkens herhaald.
2. Druk een tweede maal op de **REPEAT**-toets om alle nummers te herhalen. "REPEAT ALL" (ALLEN HERHALEN) wordt ongeveer 2 seconden op het display weergegeven.
3. Om het herhalen te annuleren, druk herhaaldelijk op de **REPEAT**-toets totdat "Repeat off" (Herhalen uit) ongeveer 2 seconden op het display wordt weergegeven.

PROGRAMMEERFUNCTIE

De programmeerfunctie kan worden gebruikt om tot 20 nummers te programmeren en in een geselecteerde volgorde af te spelen.

1. Alleen in de stopmodus (de cd wordt niet afgespeeld), houd de **PROG**-toets 2 seconden ingedrukt, Op het display wordt "P 01" weergegeven en "T 01" zal gaan knipperen.
2. Druk op de **◀◀**-toets en de **▶▶**-toets om het gewenste nummer te selecteren.
3. Druk op de **PROG**-toets om het nummer in het geheugen op te slaan.
4. Herhaal stap 2 en 3 om maximaal 20 nummers te programmeren.
5. Druk op de **▶||**-toets om de geprogrammeerde nummers (in programmamodus) af te spelen.
6. Druk op de **◀◀**-toets om naar het vorige geprogrammeerde nummer te gaan of druk op de **▶▶**-toets om naar het volgende geprogrammeerde nummer te gaan.
Opmerking: Nadat alle geprogrammeerde nummers zijn afgespeeld, keert de cd-speler terug naar de stopmodus.

7. Druk tweemaal op de **■**-toets om alle geprogrammeerde nummers uit het geheugen te verwijderen.

MP3-DISC

1. Druk op de **aan/uit**-toets om het apparaat in te schakelen.
 2. Druk herhaaldelijk op de **SOURCE**-toets om de cd-modus te selecteren.
 3. Sluit de cd-klep. De cd zal enkele seconden ronddraaien en vervolgens automatisch het eerste nummer afspelen.
 4. Druk op de **◀◀**-toets en de **▶▶**-toets om een nummer te selecteren.
 5. Druk op de **▶||**-toets om het afspelen te pauzeren, druk nogmaals op de toets om het afspelen te hervatten.
 6. Druk op de **■**-toets om het afspelen te stoppen.
- Opmerking: Omdat MP3-disks een grote capaciteit hebben, zijn de toegangstijden iets langer.

Continu herhalen

Enkel nummer herhalen

Druk eenmaal op de **REPEAT**-toets om een enkel nummer te herhalen. Op het display wordt "Repeat one" (Een herhalen) weergegeven.

Hele disc herhalen

Druk in de afspeelmodus tweemaal op de **REPEAT**-toets om alle nummers op de disc continue te herhalen. Op het display wordt "Repeat All" (Allen herhalen) weergegeven.

Om het herhalen te annuleren, druk herhaaldelijk op de **REPEAT**-toets totdat "Repeat off" (Herhalen uit) op het display wordt weergegeven.

Geprogrammeerd afspelen

De nummers op de disc kunnen worden geprogrammeerd om in willekeurige volgorde te worden afgespeeld (er kunnen maximaal 20 nummers worden geprogrammeerd). Opmerking: dit kan alleen gedaan worden in de stopmodus.

1. Druk op de **PROG**-toets terwijl in stopmodus. "P01" en "F01" worden op het display weergegeven en "T001" zal gaan knippen.
2. Druk op de **◀◀**-toets of de **▶▶**-toets om het gewenste nummer te selecteren en druk vervolgens op de **PROG**-toets om deze in het geheugen op te slaan.
3. Het eerste nummer is nu in het geheugen opgeslagen en het programmanummer op het display wijzigt in "P02", wachtend voor uw volgende selectie.
4. Herhaal stap 1 t/m 3 om meer nummers te programmeren.

Nadat het programmeren is voltooid, druk u op de **▶||**-toets en de geprogrammeerde nummers spelen af vanaf het eerst geprogrammeerde nummer. Het afspelen stopt automatisch nadat alle geprogrammeerde nummers zijn afgespeeld. (Druk tweemaal op de **■**-toets om alle geprogrammeerde nummers uit het geheugen te verwijderen.)

Muziek afspelen via USB

Dit apparaat is ontwikkeld met gebruikmaking van de laatste technische ontwikkelingen op het gebied van USB. Gezien het brede aanbod aan USB-opslagapparaten die momenteel op de markt verkrijgbaar is, kunnen wij echter helaas geen volledige compatibiliteit met alle USB-opslagapparaten garanderen. Om deze reden kunnen er heel sporadisch problemen zijn bij het afspelen van bestanden vanaf USB-opslagapparaten. Dit komt niet door een storing van het apparaat.

1. Druk op de **aan/uit**-toets om het apparaat in te schakelen.
2. Druk herhaaldelijk op de **SOURCE**-toets tot "USB" op het display wordt weergegeven.
3. Sluit een USB-opslagapparaat rechtstreeks aan op de USB-afspeelpoort. Op het display worden kort het aantal mappen en vervolgens het totale aantal nummers weergegeven. Het afspelen start automatisch.
4. De toetsen werken hetzelfde als bij het afspelen van een MP3-disc. Raadpleeg de paragraaf MP3-disc voor de werking van de toetsen.

OPMERKINGEN:

- Sluit een USB-opslagapparaat altijd rechtstreeks aan op de USB-afspeelpoort om storingen te voorkomen.
- De USB-afspeelpoort is niet ontworpen voor het opladen van externe apparaten.
- Belangrijk: Schakel het apparaat over op een andere gebruiksmodus voordat u het USB-opslagapparaat verwijdert.

Opmerking: De maximale verbindingsafstand is ongeveer 10 meter. Plaats uw bluetooth-apparaat zo dicht mogelijk bij dit apparaat om te voorkomen dat de verbinding wordt verstoord.

WAARSCHUWING! Risico op gehoorbeschadiging

- Stel een laag volume in op de speler voordat u een hoofdtelefoon aansluit.
- Vermijd een te hoog volume, vooral gedurende langere perioden of bij veelvuldig gebruik. Een te hoog volume kan leiden tot blijvende gehoorbeschadiging.



Over de discs

	Behandeling Raak de onderkant van de disc niet aan. Houd discs bij de randen vast om te voorkomen dat er vingerafdrukken op het oppervlak komen. Stof, vingerafdrukken of krassen kunnen storingen veroorzaken. Plak nooit een label of plakband op de disc.
	Opslag Plaats discs na gebruik terug in hun doosje. Stel disc niet bloot aan direct zonlicht of warmtebronnen. Laat disc niet in een auto liggen die in de volle zon geparkeerd staat.
	Reinigen Gebruik een schone, zachte, pluisvrije doek om discs te reinigen. Werk hierbij vanuit het midden naar buiten in een rechte lijn. Gebruik geen oplosmiddelen zoals benzine, verdunners, in de handel verkrijgbare reinigingsmiddelen of antistatische sprays.

1. Garantie

Lenco biedt service en garantie aan overeenkomstig met de Europese wetgeving. Dit houdt in dat u, in het geval van reparaties (zowel tijdens als na de garantieperiode), uw lokale handelaar moet contacteren.

Belangrijke opmerking: Het is niet mogelijk om producten die moeten worden gerepareerd rechtstreeks naar Lenco te sturen.

Belangrijke opmerking: de garantie verloopt als een onofficieel servicecenter het apparaat op wat voor manier dan ook heeft geopend, of er toegang toe heeft gekregen.

Het apparaat is niet geschikt voor professioneel gebruik. In het geval van professioneel gebruik worden alle garantieverplichtingen van de fabrikant nietig verklaard.

2. Disclaimer

Er worden regelmatig updates in de firmware en/of hardwarecomponenten gemaakt. Daardoor kunnen gedeelten van de instructie, de specificaties en afbeeldingen in deze documentatie enigszins verschillen van uw eigen situatie. Alle onderwerpen die staan beschreven in deze handleiding zijn bedoeld als illustratie en zijn niet van toepassing op specifieke situaties. Aan de beschrijving in dit document kunnen geen rechten worden ontleend.

3. Afvoer van het oude apparaat



Dit symbool geeft aan dat het betreffende elektrische product of de accu/batterij niet mag worden verwijderd als algemeen huishoudelijk afval in Europa. Zorg voor een juiste afvalverwerking door het product en de accu/batterij in overeenstemming met alle van toepassing zijnde lokale wetten voor het verwijderen van elektrische apparatuur of accu's/batterijen te verwijderen. Als u dit doet, helpt u de natuurlijke bronnen te behouden en de standaard van milieubescherming te verbeteren bij de behandeling en verwijdering van elektrisch afval (Afgedankte Elektrische en Elektronische

Apparatuur).

4. CE-markering



Lenco Benelux B.V., Thermiekstraat 1a, 6361 HB Nuth, Nederland, verklaart hierbij dat dit product voldoet aan de vereisten van de essentiële EU-richtlijnen.

De verklaring van conformiteit kan worden aangevraagd via techdoc@commaxxgroup.com

5. Service

Bezoek voor meer informatie en helpdeskondersteuning www.lenco.com

ACHTUNG:

Eine andere als die hier beschriebene Benutzung der Bedienelemente oder Einstellung oder Durchführung von Abläufen kann zu einer gefährlicher Strahlung ausgesetzt werden führen.

VORSICHTSMASSNAHMEN VOR DER BENUTZUNG**BEFOLGEN SIE IMMER FOLGENDE ANWEISUNGEN:**

1. Blockieren oder bedecken Sie keine Lüftungsöffnungen. Wenn Sie das Gerät auf ein Regal stellen, lassen Sie um das gesamte Gerät 5 cm (2") freien Platz.
2. Stellen Sie das Gerät entsprechend den Anweisungen der mitgelieferten Bedienungsanleitung auf.
3. Halten Sie das Gerät von Hitzequellen wie Radiatoren, Heizern, Öfen, Kerzen oder anderen hitzeerzeugenden Produkten oder offenen Flammen fern. Das Gerät darf nur bei gemäßigttem Klima verwendet werden. Sehr kalte oder heiße Umgebungen sind zu vermeiden. Die Betriebstemperatur liegt zwischen 0 °C und 35 °C.
4. Meiden Sie bei der Benutzung des Produkts die Nähe starker Magnetfelder.
5. Elektrostatische Entladungen können die normale Benutzung dieses Geräts stören. Sollte dies geschehen, führen Sie einfach einen Reset aus und starten Sie dann das Gerät entsprechend den Anweisungen dieser Bedienungsanleitung neu. Gehen Sie besonders bei Datenübertragungen mit dem Gerät vorsichtig um und führen Sie diese nur in einer antielektrostatischen Umgebung aus.
6. Warnung! Niemals Gegenstände durch die Lüftungsschlitze oder Öffnungen in das Gerät stecken. In diesem Gerät fließt Hochspannung und das Hineinstecken von Gegenständen kann zu elektrischem Schock und/oder Kurzschluss interner elektrischer Bauteile führen. Spritzen/Gießen Sie aus dem gleichen Grund kein Wasser oder Flüssigkeiten auf das Gerät.
7. Benutzen Sie das Gerät nicht in nasser oder feuchter Umgebung wie Bad, Dampfküche oder in der Nähe von Schwimmbecken.
8. Das Gerät darf weder Tropf- noch Spritzwasser ausgesetzt werden und es dürfen keine mit Flüssigkeit gefüllten Behälter wie z. B. Vasen auf das Gerät oder in der Nähe des Gerätes gestellt werden.
9. Benutzen Sie das Gerät nicht, wenn Kondensation entstehen kann. Wenn Sie das Gerät in einem warmen feuchten Raum mit Dampf benutzen, dann können Wassertropfen oder Kondensation in das Gerät eindringen und u. U. zu Fehlfunktionen des Geräts führen. Schalten Sie in diesem Fall das Gerät für 1 – 2 Stunden aus, bevor Sie es erneut einschalten, wobei Sie darauf achten sollten, dass das Gerät vollständig getrocknet ist, bevor Sie es wieder einschalten.
10. Obwohl dieses Gerät unter größter Sorgfalt hergestellt und vor Auslieferung mehrmals überprüft wurde, können trotzdem wie bei jedem anderen elektrischen Gerät auch Probleme auftauchen. Trennen Sie das Gerät bei Rauchentwicklung, starker Hitzeentwicklung oder jeder anderen unnatürlichen Erscheinung sofort vom Stromnetz.
11. Dieses Gerät ist durch eine Stromquelle wie auf dem Typenschild angegeben zu betreiben. Halten Sie bei Unsicherheiten über die Art Ihrer Stromversorgung in Ihrer Wohnung Rücksprache mit Ihrem Händler oder Ihrer Stromzuliefererfirma.

12. Halten Sie das Gerät von Haustieren fern. Einige Nagetiere lieben es, an Netzkabeln zu nagen.
13. Benutzen Sie für die Reinigung ein weiches und trockenes Tuch. Benutzen Sie niemals Lösungsmittel oder Flüssigkeiten auf Ölbasis. Benutzen Sie zum Entfernen hartnäckiger Flecken ein feuchtes Tuch mit mildem Reinigungsmittel.
14. Der Hersteller haftet nicht für Beschädigungen oder Datenverluste durch Fehlfunktion, Zweckentfremdung oder Modifikation des Geräts oder durch das Wechseln der Batterie.
15. Unterbrechen Sie die Verbindung nicht während einer Formatierung oder einer Datenübertragung. Bei Unterbrechung drohen Datenverlust und Datenbeschädigung.
16. Wenn das Gerät eine USB-Wiedergabefunktion besitzt, dann stecken Sie den USB-Stick direkt in das Gerät. Verwenden Sie kein USB-Verlängerungskabel, weil die erhöhte Störungsanfälligkeit zu Datenverlust führen kann.
17. Das Typenschild befindet sich an der Unter- oder Rückseite des Gerätes.
18. Dieses Gerät ist nicht zur Benutzung durch Personen (einschließlich Kinder) mit physischen, sensorischen oder mentalen Beeinträchtigungen oder ohne ausreichender Erfahrung vorgesehen, es sei denn, sie werden durch eine verantwortliche Person beaufsichtigt oder wurden in die ordnungsgemäße Bedienung des Gerätes durch eine für ihre Sicherheit verantwortlichen Person eingewiesen.
19. Dieses Produkt ist nur für den nicht-professionellen Gebrauch und nicht für gewerbliche oder industrielle Zwecke bestimmt.
20. Stellen Sie sicher, dass das Gerät in einer stabilen Position aufgestellt ist. Schäden, die durch Verwendung dieses Produkts in einer instabilen Position, durch Vibrationen, Stöße oder Nichtbeachtung der anderen in diesem Handbuch enthaltenen Warnungen und Sicherheitsmaßnahmen entstehen, werden nicht durch die Garantie abgedeckt.
21. Entfernen Sie niemals das Gehäuse dieses Geräts.
22. Stellen Sie dieses Gerät niemals auf andere elektrische Geräte.
23. Halten Sie Kinder von den Plastiktüten fern.
24. Benutzen Sie nur vom Hersteller spezifizierte Erweiterungen/Zubehörteile.
25. Lassen Sie alle Wartungs-/Reparaturarbeiten von qualifiziertem Servicepersonal ausführen. Reparatur/Wartung wird notwendig, wenn das Gerät in irgendeiner Weise wie beispielsweise am Netzkabel oder am Netzstecker beschädigt wurde oder wenn Flüssigkeit in das Gerät gelangt ist bzw. Gegenstände in das Gerät gefallen sind, das Gerät Regen oder Feuchtigkeit ausgesetzt war, es heruntergefallen ist oder nicht ordnungsgemäß funktioniert.
26. Langes Hören lauter Töne aus einem Musikgerät kann zum zeitweiligen oder permanenten Hörverlust führen.
27. Wenn zum Lieferumfang des Produkts ein Netzkabel oder ein Netzadapter gehört:
 - Wenn irgendwelche Probleme auftreten, dann trennen Sie das Gerät vom Stromnetz und setzen Sie sich anschließend mit einer qualifizierten Fachkraft in Verbindung.
 - Treten Sie nicht auf den Netzadapter und klemmen Sie ihn auch nicht ein. Seien Sie besonders im näheren Bereich des Netzsteckers und an der Stelle vorsichtig, an der das Netzkabel aus dem Gerät herausgeführt wird. Stellen Sie keine schweren Gegenstände auf den Netzadapter, weil er dadurch beschädigt werden kann. Halten Sie das gesamte Gerät außerhalb der Reichweite von Kindern!

Durch Spielen mit dem Netzkabel können sie sich ernsthafte Verletzungen zuziehen.

- Trennen Sie das Gerät während eines Gewitters oder bei längerer Nichtbenutzung vom Stromnetz.
- Die Netzsteckdose muss sich in der Nähe des Geräts befinden und einfach zu erreichen sein.
- Überlasten Sie Steckdosen und Verlängerungsleitungen nicht. Eine Überlastung kann zu Brandgefahr bzw. Stromschlag führen.
- Geräte der Schutzklasse 1 müssen Sie an eine Netzsteckdose mit Schutzleiter anschließen.
- Geräte der Schutzklasse 2 benötigen keinen Schutzleiteranschluss.
- Halten Sie den Netzstecker in der Hand, wenn Sie ihn aus der Netzsteckdose ziehen. Ziehen Sie ihn nicht durch Zerran am Kabel heraus. Das kann zu einem Kurzschluss führen.
- Verwenden Sie weder ein beschädigtes Netzkabel noch einen beschädigten Netzstecker oder eine lockere Steckdose. Missachtung kann zu Brand oder Stromschlag führen.

28. Wenn das Produkt mit einer Fernbedienung mit Batterien/Knopfzellen geliefert wird oder das Produkt eine derartige Fernbedienung umfasst:

Warnung:

- Die Batterie nicht einnehmen – Verätzungsgefahr!
- Die mit diesem Produkt mitgelieferte Fernbedienung enthält eine Knopfzelle. Das Verschlucken der Batterie kann innerhalb von nur 2 Stunden zu schwersten inneren Verbrennungen mit Todesfolge führen.
- Halten Sie neue und gebrauchte Batterien von Kindern fern.
- Falls sich das Batteriefach nicht richtig schließen lässt, dann benutzen Sie das Gerät nicht mehr und halten Sie es von Kindern fern.
- Wenn Sie vermuten, dass Batterien verschluckt oder in eine Körperöffnung eingeführt worden sind, dann suchen Sie umgehend eine/-n Ärztin/Arzt auf.

29. Warnhinweise bzgl. der Verwendung von Batterien:

- Es besteht Explosionsgefahr, wenn die Batterien nicht ordnungsgemäß ersetzt werden. Tauschen Sie die Batterie nur gegen eine Batterie des gleichen Typs aus.
- Die Batterie darf während der Benutzung, Aufbewahrung oder des Transports weder sehr hohen oder sehr niedrigen Temperaturen noch niedrigem Luftdruck in großen Höhenlagen ausgesetzt werden.
- Die Ersetzung der Batterie mit einem falschen Batterietyp kann zum Explodieren der Batterie oder zum Entweichen von entflammbarem Gas oder Auslaufen von entflammbarer Flüssigkeit aus der Batterie führen.
- Die Entsorgung der Batterie in Feuer oder einem heißen Ofen oder das mechanische Zerkleinern oder Zerteilen der Batterie kann zu Explosionen führen.
- Das Verbleiben der Batterie in einer Umgebung mit sehr hohen Temperaturen kann zum Explodieren der Batterie oder zum Entweichen von entflammbarem Gas oder Auslaufen von entflammbarer Flüssigkeit aus der Batterie führen.
- Eine einem sehr niedrigen Luftdruck ausgesetzte Batterie kann explodieren oder es kann aus einer einem sehr niedrigen Luftdruck ausgesetzten Batterie entflammbares Gas entweichen oder entflammbare Flüssigkeit auslaufen.

- Legen Sie besonderes Augenmerk auf den ökologischen Aspekt der Batterieentsorgung.

AUFSTELLEN

- Packen Sie alle Teile aus und entfernen Sie danach die Schutzmaterialien.
- Schließen Sie das Gerät nicht eher an das Stromnetz an, bevor Sie die Netzspannung überprüft haben und alle anderen notwendigen Verbindungen hergestellt sind.

WARNUNG

Laserprodukt der Klasse 1

CLASS 1 LASER PRODUCT APPAREIL À LASER DE CLASSE 1 PRODUCTO LASER DE CLASE 1	CAUTION INVISIBLE LASER RADIATION WHEN OPEN AND INTERLOCKS DEFEATED. AVOID EXPOSURE TO BEAM	
This product contains a low power laser device.		

EN	DE
CLASS 1 LASER PRODUCT	LASERPRODUKT DER KLASSE 1
CAUTION	ACHTUNG
INVISIBLE LASER RADIATION WHEN OPEN AND INTERLOCKS DEFEATED.	UNSICHTBARE STRAHLUNG, WENN GEÖFFNET UND BEI UMGANGENER VERRIEGELUNG.
AVOID EXPOSURE TO BEAM	SCHAUEN SIE NIE DIREKT IN DEN LASERSTRAHL.
This product contains a low power laser device.	Dieses Produkt enthält eine Lasereinheit geringer Leistung.

Warnung: Berühren Sie die Linse nicht.

Zubehör:

- Fernbedienung



- Bedienungsanleitung

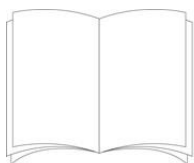

- Lautsprecherkabel



- 3,5-mm-Linekabel

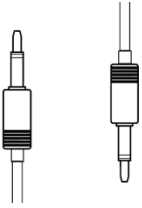

- Innenraumantenne



Netzkabel

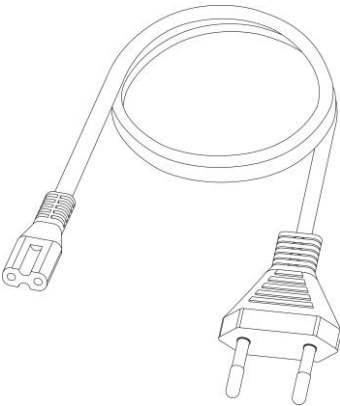

Beschreibung der Bedienelemente

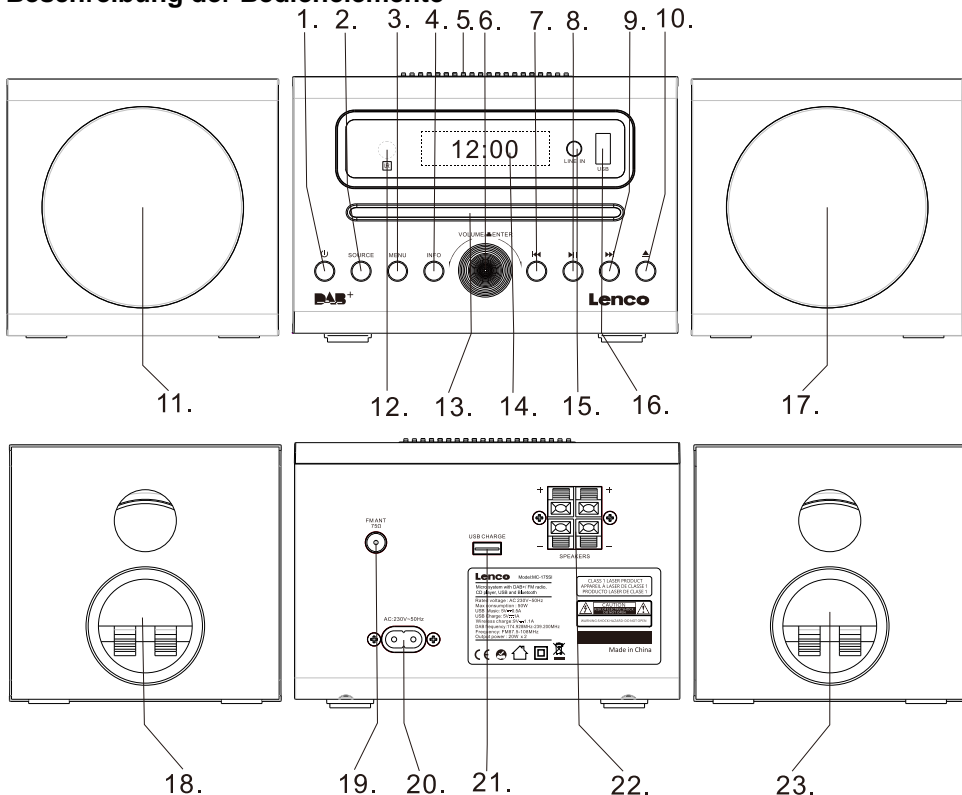

- | | |
|---|--|
| <ol style="list-style-type: none"> 1. Ein/Aus-/Signalquelle-Taste <ul style="list-style-type: none"> • Drücken, um das Gerät einzuschalten • Gedrückt halten, um das Gerät auszuschalten 2. Signalquelle
Auswählen der Audioquelle: DAB -> FM -> CD -> USB -> BLUETOOTH -> LINE 3. Menü 4. Information 5. Stelle für das drahtlose Laden 6. Lautstärke anheben (+)/verringern (-)/Enter 7. Zurück-Taste 8. Wiedergabe/Pause-/Enter-Taste 9. Vor-Taste 10. CD-Fach-öffnen/schließen-Taste 11. Linker Lautsprecher. 12. Fernbedienungssensor 13. CD-FACH 14. LCD-Anzeige: 15. Line-Eingangsbuchse 16. USB-Port für die USB-Wiedergabe | <ol style="list-style-type: none"> 17. Rechter Lautsprecher 18. Anschlussklemmen des linken Lautspechers 19. DAB/FM-Innenraumantenne 20. STROMNETZANSCHLUSSBUCHSE 21. USB-Ladeport 22. Lautsprecherausgangsbuchse li/re 23. Anschlussklemmen des rechten Lautspechers |
|---|--|

Fernbedienung

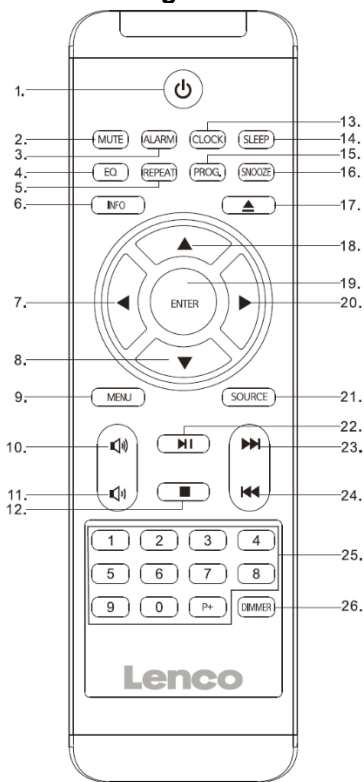

1. Ein/Ausschalten
2. Stummschaltung
3. Weckereinstellung
4. EQ-Einstellung
5. Titelwiederholung (CD-Modus)
6. Information
7. Nach-links-Navigationstaste
8. Nach-unten-Navigationstaste
9. Menü
10. Lautstärke anheben
11. Lautstärke verringern
12. Wiedergabe beenden
13. Uhrzeiteinstellung
14. Einschlafautomatik
15. Titelwiedergabeprogrammierung (CD-Modus)
16. Schlummern
17. CD-Fach öffnen/schließen
18. Nach-oben-Navigationstaste
19. Entertaste
20. Nach-rechts-Navigationstaste
21. Signalquelle
22. Wiedergabe/Pause
23. Einen Titel vorspringen
24. Einen Titel zurückspringen
25. 0 ... 9 zur Auswahl des CD-Titels
26. Helligkeitsregler

EINLEGEN DER BATTERIE

Die Batterie muss polrichtig eingelegt werden, um Beschädigungen der Fernbedienung vorzubeugen. Wenn Sie die Fernbedienung für längere Zeit nicht benutzen, dann nehmen Sie die Batterie heraus, weil bei langer Nichtbenutzung der Batterie die Gefahr besteht, dass sie ausläuft und infolge dessen die Fernbedienung beschädigt wird.

EINLEGEN DER BATTERIE

Lösen Sie die Schraube des Batteriefachdeckels und entfernen Sie anschließend den Batteriefachdeckel. Ziehen Sie danach den Batteriehalter heraus. Legen Sie eine Knopfzelle vom **Typ CR-2025** (im Lieferumfang enthalten) polrichtig wie in der Abbildung gezeigt ein und schieben Sie anschließend den Batteriehalter wieder in das Batteriefach. Setzen Sie danach die Batteriefachabdeckung auf das Batteriefach und fixieren Sie sie mit der Schraube.

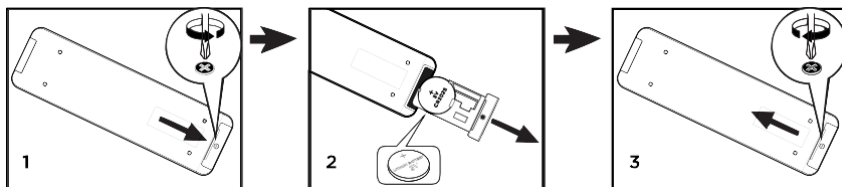

Hinweis:

Wenn sich die mögliche Entfernung zur Bedienung des Geräts mit der Fernbedienung verringert, dann ist die Batterie verbraucht. Ersetzen Sie in diesem Fall die Batterie durch eine neue.

Automatisches Standby

Wenn Sie Medien von einem angeschlossenen Gerät wiedergeben, dann wechselt das Gerät in den Standby-Modus, wenn:

- 10 Minuten lang keine Taste gedrückt wurde;
- Und 10 Minuten lang kein Audio vom angeschlossenen Gerät empfangen wurde.

Bedienung:

Drücken Sie die EIN/AUS-Taste einmal, um das Gerät einzuschalten und halten Sie sie zum Ausschalten des Geräts gedrückt.

Einstellen der Lautstärke

Drehen Sie den VOLUME-Drehknopf in Uhrzeigersinn, um die Lautstärke anzuheben.

Drehen Sie den VOLUME-Drehknopf gegen den Uhrzeigersinn, um die Lautstärke zu verringern.

Die eingestellte Lautstärke wird auf dem Display angezeigt.

Stummschaltung

Durch Drücken der MUTE-Taste auf der Fernbedienung wird die Klangugabe stummgeschaltet. Auf dem Display wird „Volume Muted“ (Gerät stummgeschaltet) angezeigt. Drücken Sie diese Taste erneut, um die Stummschaltung des Geräts aufzuheben.

Uhr und Timer

Einstellen der Uhrzeit und des Datums

Wenn Sie das Gerät am Stromnetz angeschlossen haben oder nach einer Stromunterbrechung blinken auf dem Display die Uhrzeit und das Datum. Für die Einstellung der Uhrzeit muss sich das Gerät im Standby-Modus befinden.

1. Drücken Sie die CLOCK-Taste, woraufhin auf dem Display „Clock Wizard“ (Uhrzeitassistent) angezeigt wird. Drücken Sie zur Bestätigung die ENTER-Taste.
2. Drücken Sie die ▲/▼-Taste, um zwischen „24H“ (24-h-Anzeige) und „12H“ (12-h-Anzeige) auszuwählen. Bestätigen Sie Ihre Auswahl durch Drücken der ENTER-Taste. Daraufhin blinkt auf dem Display die Stundenstelle.
3. Stellen Sie durch Drücken der ▲/▼-Taste die Stunde ein und bestätigen Sie Ihre Einstellung durch Drücken der ENTER-Taste, woraufhin auf dem Display die Minutenstelle blinkt.
4. Stellen Sie durch Drücken der ▲/▼-Taste die Minuten ein und bestätigen Sie Ihre Einstellung durch Drücken der ENTER-Taste, woraufhin auf dem Display die Jahresstelle blinkt.
5. Stellen Sie durch Drücken der ▲/▼-Taste das Jahr ein und bestätigen Sie Ihre Einstellung durch Drücken der ENTER-Taste, woraufhin auf dem Display die Monatsstelle blinkt.
6. Stellen Sie durch Drücken der ▲/▼-Taste den Monat ein und bestätigen Sie Ihre Einstellung durch Drücken der ENTER-Taste, woraufhin auf dem Display die Tagesstelle blinkt.
7. Stellen Sie durch Drücken der ▲/▼-Taste den Tag ein und bestätigen Sie Ihre Einstellung durch Drücken der ENTER-Taste. Wählen Sie jetzt durch Drücken der ▲/▼-Taste „YES/NO“ (JA/NEIN) aus, um Ihre Einstellungen zu speichern oder abzubrechen.

Einstellen des Weckers

Hinweis: Überprüfen Sie vor der Einstellung eines Weckrufs, dass am Radio die richtige Uhrzeit und das richtige Datum angezeigt wird.

Sie können dieses Gerät als Wecker benutzen. Für den Weckklang können Sie das CD-Laufwerk, einen angeschlossenen USB-Datenträger, den Summer oder das DAB/FM-Radio auswählen.

1. Drücken Sie die **EIN/AUS**-Taste, damit das Gerät in den Standby-Modus wechselt.
2. Vergewissern Sie sich, dass das Gerät die richtige Uhrzeit anzeigt.
3. Drücken Sie die **ALARM**-Taste, um Wecker 1 einzustellen. Durch zweimaliges Drücken der **ALARM**-Taste stellen Sie Wecker 2 ein.
4. Auf dem Display wird „Alarm 1 (bzw. 2) Wizard“ (Wecker-1/2-Einstellassistent) angezeigt. Bestätigen Sie Ihre Auswahl durch Drücken der **▲/▼/ENTER**-Taste.
5. Auf dem Display wird „Alarm 1 (bzw. 2) Wizard On time“ (Wecker-1/2-Einschaltzeit-Einstellassistent) angezeigt und die Stundenstelle der Weckzeit blinkt.
6. Stellen Sie die gewünschte Stunde der Weckzeit durch mehrmaliges Drücken der **▲/▼**-Taste ein. Drücken Sie zur Bestätigung Ihrer Einstellung die **ENTER**-Taste.
7. Stellen Sie durch Drücken der **▲/▼**-Taste die Minuten ein. Bestätigen Sie Ihre Einstellung durch Drücken der **ENTER**-Taste.
8. Wählen Sie durch Drücken der **▲/▼**-Taste eine Weckruflautstärke von 0 bis 30 aus. Bestätigen Sie Ihre Einstellung durch Drücken der **ENTER**-Taste.
9. Wählen Sie durch Drücken der **▲/▼**-Taste eine der Weckklangquellen „OFF“ (AUS), „USB“, „CD“, „FM“ oder „DAB“ aus. Drücken Sie zur Bestätigung Ihrer Einstellung die **ENTER**-Taste.
10. Wählen Sie durch Drücken der **▲/▼**-Taste die Weckrufdauer aus. Sie können eine Weckrufdauer zwischen 10 und 60 Minuten einstellen. Drücken Sie zur Bestätigung Ihrer Auswahl die **ENTER**-Taste. Wählen Sie mit Hilfe der **▲/▼**-Taste „YES“ (JA) aus und bestätigen Sie Ihre Auswahl durch Drücken der **ENTER**-Taste, um die Weckereinstellung zu speichern.
11. Auf dem Display wird die aktuelle Uhrzeit zusammen mit „Alarm 1“ (Wecker 1) und/oder „Alarm 2“ (Wecker 2) angezeigt.

Warnung: Wenn als Weckrufquelle DAB eingestellt wurde, jedoch das Radio kein DAB-Signal empfängt, dann ertönt kein Weckklang.

- Wenn die Alarmquelle CD ausgewählt und keine CD eingelegt ist, ertönt kein Alarm

Hinweis: Schalten Sie die Alarmquelle aus, wenn der Alarm am nächsten Tag nicht aktiviert werden soll

Schlummern

1. Wenn der Weckruf (Wecker 1, Wecker 2) ertönt, dann können Sie ihn für ca. 9 Minuten stummschalten, indem Sie die **SNOOZE**-Taste einmal drücken.
2. Der Weckruf (Wecker 1, Wecker 2) ertönt daraufhin nach ca. 9 Minuten automatisch erneut.
3. Auf dem Display wird das „Zz“-Symbol angezeigt, um Sie auf die aktivierte Schlummerfunktion hinzuweisen.
4. Durch kurzes Drücken der **EIN/AUS**-Taste können Sie die Schlummerfunktion deaktivieren.

Einschlafautomatik

1. Wählen Sie durch mehrmaliges Drücken der **SLEEP**-Taste die gewünschte Einschlafzeit aus „90“, „80“, „70“, „60“, „50“, „40“, „30“, „20“ und „10“ Minuten aus. Nach Ablauf der eingestellten Zeit wechselt das Gerät automatisch in den Standby-Modus. Mit dieser Funktion können Sie beruhigt einschlafen, während Sie Musik hören.
2. Wenn Sie die Einschlafautomatik abbrechen möchten, dann drücken Sie die **SLEEP**-Taste mehrmals solange, bis auf dem Display „OFF“ (AUS) angezeigt wird.

Displayhintergrundbeleuchtung

Durch Drücken der **DIMMER**-Taste können Sie die Helligkeit der Displayhintergrundbeleuchtung einstellen. Sie können aus den 3 Optionen „High“ (Hell), „Medium“ (Mittel) und „Low“ (Niedrig) auswählen.

DAB-Radiomodus

Ziehen Sie die Teleskopantenne vorsichtig heraus.

Drücken Sie zum Einschalten des Geräts die **EIN/AUS**-Taste und anschließend die **SOURCE**-Taste,

um den DAB-Modus auszuwählen, woraufhin das Gerät in den DAB-Modus wechselt.

Automatischer Scan

1. Wenn das Gerät das erste Mal in den DAB-Modus wechselt, dann wird der „Auto Scan“ (Automatische Senderscan) automatisch gestartet, um nach verfügbaren Radiosendern zu suchen. (Wenn der DAB-Modus schon einmal ausgewählt wurde, dann stellt das Gerät automatisch den zuletzt gehörten Radiosender ein.)
2. Halten Sie die **ENTER**-Taste gedrückt, um den automatischen Scan zu starten, um erneut nach verfügbaren Radiosendern suchen zu lassen. Während des Scanvorgangs erscheint auf der unteren Zeile des Displays ein Balken, der den Fortschritt des Scanvorgangs anzeigt.

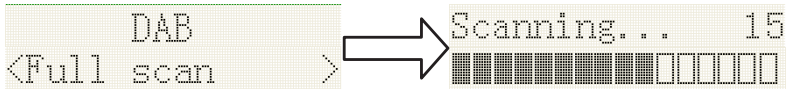

EN	DE
DAB	DAB
Full scan	Vollständiger Scan
Scanning	Scannen

Manueller Scan

1. Drücken Sie am Gerät die **MENU**-Taste, um das Menü anzeigen zu lassen.
2. Wählen Sie durch Drücken der ◀- oder ▶-Taste „Manual tune“ (Manuelles Abstimmen) aus und drücken Sie anschließend die ENTER-Taste, um in das entsprechende Untermenü zu wechseln.
3. Stimmen Sie den gewünschten Kanal durch Drücken der ◀- oder ▶-Taste ab. Wenn Sie die ENTER-Taste drücken, dann zeigt ein Balken die Signalstärke an.
4. Beenden Sie das Scannen durch Drücken der MENU- oder ◀◀-Taste.

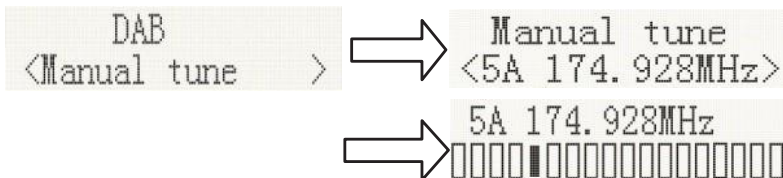

EN	DE
DAB	DAB
Manual tune	Manuell abstimmen

5. Wenn Sie keine Radiosender finden können, dann vergewissern Sie sich, dass die Teleskopantenne vollständig herausgezogen ist und versuchen Sie einen erneuten automatischen Scan an einem anderen Standort.

DRC (Dynamikbereichkomprimierung)

Die Dynamikbereichkomprimierung (auch DRC genannt) ist eine Technologie, mit deren Hilfe leisere Töne in einer lauten Umgebung besser wahrgenommen werden können.

1. Wählen Sie hierfür im DAB-Menü durch Drücken der ◀- oder ▶-Taste „DRC“ aus. Wenn

Sie jetzt die ENTER-Taste drücken, dann wird oben rechts „*“ angezeigt.

2. „DRC OFF“ – DRC ist deaktiviert und ausgestrahlte DRC-Informationen werden ignoriert.
 „DRC LOW“ – Der DRC-Pegel wird auf die Hälfte des durch den Radiosender ausgestrahlten DRC-Pegels eingestellt.
 „DRC HIGH“ – Es wird der durch den Radiosender ausgestrahlte DRC-Pegel benutzt.

Bestätigen Sie Ihre Einstellung durch Drücken der MENU-Taste. Daraufhin wird wieder die gewohnte Displayoberfläche angezeigt.

Bereinigen (Entfernen nicht verfügbarer Radiosender)

Wählen Sie im DAB-Menü durch Drücken der ◀- oder ▶-Taste das Untermenü „Prune“ (Bereinigen) und anschließend durch Drücken der ENTER-Taste die Option „Prune“ (Bereinigen) aus.

EN	DE
DAB	DAB
Prune	Bereinigen
Prune?	Bereinigen?
NO	NEIN
Yes	Ja

System (DAB)

Wählen Sie im DAB-Menü durch Drücken der ◀- oder ▶-Taste „SYSTEM“ aus und drücken Sie die ENTER-Taste, um zum Untermenü „System Settings“ (Systemeinstellungen) zu wechseln.

1. Sprache

Drücken Sie die ENTER-Taste, um zur Sprachauswahl zu gelangen. Die standardmäßig ausgewählte Systemsprache ist Englisch. Die aktuell ausgewählte Sprache ist durch „*“ rechts oben neben der Sprache gekennzeichnet. Sie können aus den Sprachen English, French, Italian, Deutsch, Polish, Nederlands, Espanol auswählen.

EN	DE
System	System
Language	sprache
English	Englisch

2. Rücksetzen auf Werkseinstellung

Drücken Sie die ENTER-Taste, um das Gerät auf Werkseinstellung rückzusetzen. Wenn Sie das Gerät auf Werkseinstellung rücksetzen möchten, dann drücken Sie die ◀- oder ▶-Taste solange, bis auf dem Display „YES“ (JA) angezeigt wird. Bestätigen Sie Ihre Auswahl durch Drücken der ENTER-Taste. Daraufhin wird Ihr Radio vollständig rückgesetzt. Alle Senderspeicherplätze und die Radiosenderliste werden gelöscht.

EN	DE
Factory Reset	Rücksetzen auf Werkseinstellung

3. Softwareversion

Drücken Sie die **ENTER**-Taste, um sich die DAB-Softwareversion anzeigen zu lassen. Drücken Sie die MENU-Taste erneut, um die Anzeige der Softwareversion wieder zu beenden.

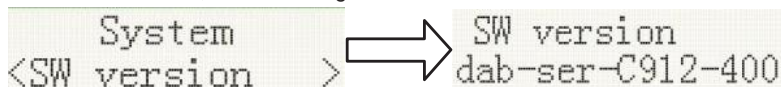

```
System
<SW version >  →  SW version
                    dab-ser-C912-400
```

EN	DE
SW version	Softwareversion

*Wenn innerhalb von 30 s keine Bedienung erfolgt, dann wird wieder die gewohnte Displayoberfläche angezeigt.

Senderspeicherplätze

1. Abrufen von Senderspeicherplätzen

Wählen Sie im DAB-Menü durch Drücken der ◀ oder ▶-Taste „Preset Recall“ (Senderspeicherplatz abrufen) aus. Drücken Sie anschließend die ENTER-Taste, um den auf diesem Senderspeicherplatz gespeicherten Radiosender wiedergeben zu lassen. Alternativ können Sie über die Zifferntasten der Fernbedienung die gewünschte Senderspeicherplatznummer direkt eingeben.

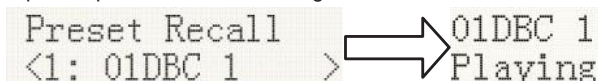

```
Preset Recall
<1: 01DBC 1 >  →  01DBC 1
                    Playing
```

Hinweis: Wenn Sie die Preset-Taste drücken, jedoch noch keinen Radiosender auf diesem Senderspeicherplatz gespeichert haben, dann wird auf dem Display „Empty preset“ (Senderspeicherplatz leer) angezeigt.

2. Belegen von Senderspeicherplätzen

Sie können Ihre DAB-Lieblingsradiosender auf den Senderspeicherplätzen speichern. Ihr Radio besitzt 50 Senderspeicherplätze. Diese Senderspeicherplätze gehen auch bei einem Stromausfall nicht verloren.

Wählen Sie im DAB-Menü durch Drücken der ◀ und ▶-Taste „Preset store“ (Senderspeicherplatz speichern) aus und bestätigen Sie Ihre Auswahl durch Drücken der ENTER-Taste. Wählen Sie einen Senderspeicherplatz durch Drücken der ▲/▼-Taste aus und bestätigen Sie Ihre Auswahl durch Drücken der ENTER-Taste, um den aktuell wiedergegebenen Radiosender auf dem ausgewählten Senderspeicherplatz zu speichern. Bestätigen Sie Ihre Einstellung durch Drücken der ENTER-Taste.

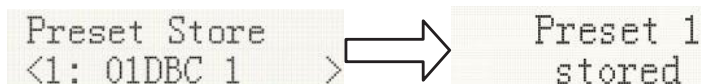

```
Preset Store
<1: 01DBC 1 >  →  Preset 1
                    stored
```

FM-Radio

Ziehen Sie die Teleskopantenne vorsichtig vollständig heraus.

Automatischer Scan

1. Drücken Sie die **SOURCE**-Taste, um den Modus „FM“ auszuwählen.
2. Drücken Sie die ▶-Taste lang, woraufhin Ihr Radio nach verfügbaren Radiosendern scannt und stoppt, wenn es einen Radiosender mit ausreichend starkem Signal gefunden hat.
3. Einige Sekunden später wird die Displayanzeige aktualisiert. Auf dem Display wird jetzt die Radiosenderfrequenz angezeigt. Wenn das Signal stark genug ist und der Radiosender RDS-Daten ausstrahlt, dann zeigt das Radio den Radiosendernamen an.
4. Wenn Sie einen anderen Radiosender einstellen möchten, dann halten Sie die ◀-Taste wie vorstehend beschrieben gedrückt.

5. Wenn Sie das FM-Band in entgegengesetzter Richtung (von der höchsten Radiosenderfrequenz absteigend) durchsuchen möchten, dann halten Sie die ►-Taste 2 Sekunden lang gedrückt.
6. Wenn das eine Ende des Frequenzbandes erreicht wurde, dann setzt Ihr Radio die Suche am anderen Ende des Frequenzbandes fort.

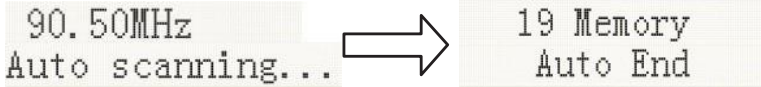

Manueller Scan

1. Drücken Sie die **SOURCE**-Taste am Gerät, um den Modus „FM“ auszuwählen.
2. Wählen Sie den FM-Modus bei Bedarf wie vorstehend beschrieben aus.
3. Drücken Sie zum Abstimmen kurz die ◀- oder ▶-Taste. Mit jedem Tastendruck ändern Sie die Frequenz um 50 kHz auf- bzw. abwärts.
4. Wenn das eine Ende des Frequenzbandes erreicht wurde, dann setzt das Radio die Suche am anderen Ende des Frequenzbandes fort. Wenn Sie keine Radiosender finden können, dann vergewissern Sie sich, dass die Teleskopantenne vollständig herausgezogen ist und versuchen Sie einen erneuten automatischen Scan an einem anderen Standort.

Menü

1. Scaneinstellung

Wechseln Sie im FM-Modus durch Drücken der **MENU**-Taste in das FM-Menü. Wählen Sie dann durch Drücken der ◀- oder ▶-Taste „Scan setting“ (Scaneinstellung) und anschließend durch Drücken der **ENTER**-Taste eine der nachstehenden Scanempfindlichkeiten aus:

- 1.1. Alle Radiosender: 15 dB ~

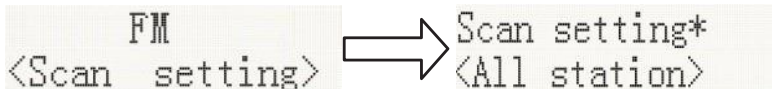

EN	DE
FM	FM
Scan setting	Scaneinstellung
All station	Alle Radiosender:

- 1.2. Nur Radiosender mit starkem Signal: 19 dB ~

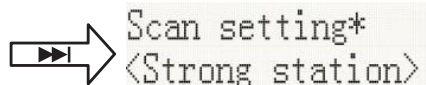
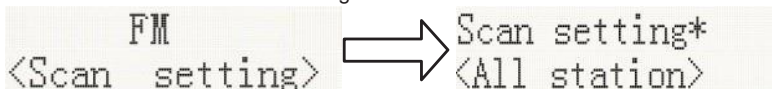

EN	DE
Strong station	Radiosender mit starkem Signal

2. Audioeinstellung
 - 2.1. Stereo zulassen:

FM
 <Audio setting> → Audio setting*
 <Stereo allowed>

EN	DE
Audio setting	Audioeinstellung
Stereo allowed	Stereo zulassen

2.2. Mono erzwingen

FM
 <Audio setting> → Audio setting*
 <Stereo allowed>
 → Audio setting*
 <Forced mono >

EN	DE
Forced mono	Mono erzwingen

2.3. FM-Systemeinstellungen: Analog zu den DAB-Systemeinstellungen.

3. SPEICHERPLATZ

3.1. Abrufen eines Senderspeicherplatzes (Auswählen eines Radiosenders):

Wählen Sie einen Radiosender aus und drücken Sie die **ENTER**-Taste, um den auf diesem Senderspeicherplatz gespeicherten Radiosender wiederzugeben.

Preset Recall → 90.50MHz St P1
 <1: 90.50MHz > [No RadioText]

EN	DE
Preset Recall	Abrufen von Senderspeicherplätzen
No RadioText	Kein Radiotext

3.2. Belegen eines Senderspeicherplatzes (Speichern eines Radiosenders):

Sie können Ihre FM-Liebblingsradiosender auf den Senderspeicherplätzen speichern. Ihr Radio besitzt 50 Senderspeicherplätze. Diese Senderspeicherplätze gehen auch bei einem Stromausfall nicht verloren.

Die Schritte für das Belegen und Abrufen der FM-Senderspeicherplätze sind dieselben wie die für das Abrufen und Belegen der DAB-Senderspeicherplätze:

Wählen Sie im FM-Modus die gewünschte Frequenz aus. Drücken Sie anschließend die MENU-Taste und wählen Sie danach mit Hilfe der ◀- und ▶-Taste „Preset store“ (Auf Senderspeicherplatz speichern) aus. Jetzt können Sie sich durch Drücken der ▲- oder ▼-Taste die gespeicherten Radiosender anzeigen lassen. Wählen Sie durch Drücken der ENTER-Taste die Senderspeicherplatznummer aus, unter der Sie den Radiosender speichern möchten. Bestätigen Sie Ihre Einstellung durch Drücken der ENTER-Taste.

Preset Store → Preset 1
 <1: 90.50MHz > stored

EN	DE
Preset Store	Belegen von

	Senderspeicherplätzen
Preset 1stored	Senderspeicherplatz 1 gespeichert

Bluetooth-Modus

Führen Sie die nachstehenden Schritte aus, um Ihr Mobiltelefon mit Ihrem Radio zu verbinden:

1. Aktivieren Sie auf Ihrem Mobiltelefon Bluetooth (schlagen Sie hierfür im Handbuch Ihres Mobiltelefons nach).
2. Drücken Sie die **EIN/AUS**-Taste, um Ihr Gerät einzuschalten und anschließend die **SOURCE**-Taste mehrmals solange, bis auf dem Display „Bluetooth searching...“ (Bluetooth-Suche) angezeigt wird. Ihr Gerät wechselt automatisch in den Bluetooth-Kopplungsmodus.
3. Suchen Sie jetzt mit Ihrem Mobiltelefon nach dem Bluetooth-Gerät mit dem Namen „Lenco MC-175SI“.
4. Wählen Sie auf Ihrem Mobiltelefon das Gerät „Lenco MC-175SI“ aus, woraufhin Sie gefragt werden, ob Sie eine Verbindung zu diesem Gerät herstellen möchten oder nicht. Bejahen Sie diese Frage und geben Sie (wenn notwendig) das Passwort „0000“ ein. Wenn die Verbindung erfolgreich aufgebaut wurde, dann wird auf dem Display „Bluetooth connected“ (Bluetooth-Verbindung hergestellt) angezeigt.

Automatisches Verbinden mit Ihrem Mobiltelefon

Nur wenn Sie das Gerät und das Mobiltelefon das erste Mal zusammen benutzen, ist ein Koppeln notwendig. Wenn das Gerät einmal mit dem Mobiltelefon gekoppelt wurde, dann verbinden es sich automatisch mit dem Mobiltelefon, wenn es eingeschaltet und dessen Bluetooth aktiviert ist. Wenn Sie das Gerät einschalten, dann verbindet es sich automatisch mit dem zuletzt benutzten Mobiltelefon.

Audiowiedergabe von Bluetooth-Geräten

Wenn die Bluetooth-Verbindung erfolgreich aufgebaut wurde, dann drücken Sie die **▶||**-Taste, um die Wiedergabe zu starten. Drücken Sie die **◀◀◀**- oder **▶▶▶**-Taste, um einen Titel vor oder zurück zu springen. Drücken Sie die **▶||**-Taste erneut, um die Wiedergabe zu pausieren oder die pausierte Wiedergabe fortzusetzen. Halten Sie die **▶||**-Taste gedrückt, um die Verbindung aller gekoppelter Bluetooth-Geräte zu trennen.

Wiedergeben einer Compact Disc (CD)

HINWEIS: Berühren Sie niemals die Laserlinse im CD-Fach. Wenn die Laserlinse verschmutzt ist, dann reinigen Sie sie mit Hilfe einer Reinigungs-CD.

1. Drücken Sie zum Einschalten des Geräts die **EIN/AUS**-Taste.
2. Drücken Sie die **SOURCE**-Taste mehrmals solange, bis auf dem Display „CD“ angezeigt wird.
3. Öffnen Sie das CD-Fach durch Drücken der **▲**-Taste und legen Sie eine CD auf die CD-Schublade (mit der bedruckten Seite nach oben zeigend).
4. Drücken Sie die **▲**-Taste erneut, um das CD-Fach wieder zu schließen. Nach dem Einlesen der Titel beginnt die Wiedergabe des 1. Titels automatisch.
5. Die Wiedergabe können Sie durch Drücken der **▶||**-Taste pausieren. Ein erneutes Drücken dieser Taste setzt die Wiedergabe fort.
6. Drücken Sie die **■**-Taste, um die Wiedergabe zu beenden.

TITEL VOR/ZURÜCK

1. Durch Drücken der **◀◀◀** oder **▶▶▶**-Taste können Sie einen Titel vor oder zurück springen. Halten Sie diese Taste gedrückt, um die Titel auf der CD mit hoher Geschwindigkeit vor- bzw. rückwärts zu durchsuchen.
2. Drücken Sie die **◀◀◀**-Taste einmal, um an den Anfang des aktuellen Titels zu springen. Drücken Sie sie zwei- oder mehrmals, um vorherige Titel auf der CD wiederzugeben.

3. Drücken Sie die **▶▶|**-Taste, um den nächsten Titel auf der CD wiederzugeben.
4. Halten Sie die **|◀◀**-Taste gedrückt, woraufhin der aktuelle Titel schnell in Richtung Anfang des Titels zurückgespult wird.
Wenn Sie die gesuchte Stelle im Titel gefunden haben, dann lassen Sie die Taste wieder los. Die Wiedergabe des Titels wird daraufhin ab dieser Stelle mit normaler Geschwindigkeit fortgesetzt.
5. Halten Sie die **▶▶|**-Taste gedrückt, woraufhin der aktuelle Titel schnell in Richtung nächster Titels vorgespult wird.
Wenn Sie die gesuchte Stelle im Titel gefunden haben, dann lassen Sie die Taste wieder los. Die Wiedergabe des Titels wird daraufhin ab dieser Stelle mit normaler Geschwindigkeit fortgesetzt.

TITELWIEDERGABEWIEDERHOLUNG

Sie können die REPEAT-Taste benutzen, um im CD-Modus einen Titel oder alle Titel der CD wiederholt wiedergeben zu lassen.

1. Wenn Sie während der Wiedergabe die **REPEAT**-Taste einmal drücken, dann wird auf dem Display ca. 2 Sekunden lang das Symbol für die EINZELTITELWIEDERHOLUNG angezeigt. Daraufhin wird der aktuelle Titel wiederholt wiedergegeben.
2. Drücken Sie die **REPEAT**-Taste ein zweites Mal, um alle Titel wiederholt wiederzugeben. Auf dem Display wird ca. 2 Sekunden lang das Symbol für die CD-WIEDERGABEWIEDERHOLUNG angezeigt.
3. Wenn Sie die WIEDERHOLTE WIEDERGABE beenden möchten, dann drücken Sie die **REPEAT**-Taste solange, bis auf dem Display ca. 2 Sekunden lang „REPEAT OFF“ (KEINE WIEDERHOLUNG) angezeigt wird.

PROGRAMMIERTE WIEDERGABE

Über die programmierte Wiedergabe können Sie bis zu 20 Titel in einer selbst festgelegten Reihenfolge wiedergeben lassen.

1. Halten Sie bei gestoppter CD-Wiedergabe die **PROG**-Taste 2 Sekunden lang gedrückt. Daraufhin wird auf dem Display „P 01“ (Programmplatz 01) sowie blinkend „T 01“ (Titel 01) angezeigt.
2. Wählen Sie durch Drücken der **|◀◀** oder **▶▶|**-Taste den gewünschten Titel aus.
3. Drücken Sie die **PROG**-Taste, um Ihre Auswahl zu bestätigen und den Titel im Programmspeicher zu speichern.
4. Wiederholen Sie die Schritte 2 und 3, um auf diese Weise bis zu 20 Titel zu programmieren.
5. Drücken Sie die **▶||**-Taste, um die programmierten Titel in der von Ihnen programmierten Reihenfolge wiederzugeben.
6. Drücken Sie die **|◀◀**-Taste, um den vorherigen Titel wiedergeben zu lassen und die **▶▶|**-Taste für die Wiedergabe des nächsten Titels.
Hinweis: Wenn alle programmierten Titel wiedergegeben wurden, dann wird die CD-Wiedergabe beendet.
7. Drücken Sie die **■**-Taste zweimal, um die Programmierung aus dem Programmspeicher zu löschen.

MP3-CD

1. Drücken Sie zum Einschalten des Geräts die **EIN/AUS**-Taste.
2. Drücken Sie die **SOURCE**-Taste mehrmals solange, bis auf dem Display „CD“ angezeigt wird.
3. Wenn Sie das CD-Fach schließen, dann werden die Titel der CD eingelesen. Anschließend beginnt die Wiedergabe des 1. Titels automatisch.
4. Wählen Sie durch Drücken der **|◀◀** oder **▶▶|**-Taste den gewünschten Titel aus.
5. Die Wiedergabe können Sie durch Drücken der **▶||**-Taste pausieren. Ein erneutes Drücken dieser Taste setzt die Wiedergabe fort.
6. Drücken Sie die **■**-Taste, um die Wiedergabe zu beenden.
Hinweis: Das Einlesen einer MP3-CD dauert ein wenig länger als das Einlesen einer Audio-CD, weil auf einer MP3-CD mehr Titel gespeichert werden können.

Titelwiedergabewiederholung

Einzeltitelwiederholung

Drücken Sie die **REPEAT**-Taste einmal, um einen Titel wiederholt wiedergeben zu lassen. Auf dem Display wird „Repeat one“ (Einzeltitelwiederholung) angezeigt.

CD-Wiedergabewiederholung

Drücken Sie im Wiedergabemodus die **REPEAT**-Taste zweimal, um alle Titel der CD wiederholt wiedergeben zu lassen. Auf dem Display wird „Repeat All“ (CD-Wiedergabewiederholung) angezeigt. Drücken Sie zum Abbrechen der Wiedergabewiederholung die REPEAT-Taste solange, bis auf dem Display „Repeat off“ (Keine Wiedergabewiederholung) angezeigt wird.

PROGRAMMIERTE WIEDERGABE

Sie können bis zu 20 CD-Titel programmieren, um sie in einer bestimmten Reihenfolge wiedergeben zu lassen. Hinweis: Die Programmierung kann nur bei gestoppter CD-Wiedergabe durchgeführt werden.

1. Drücken Sie bei gestoppter Wiedergabe die **PROG**-Taste, um in den Programmiermodus zu wechseln. Auf dem Display wird „P01“ (Programmplatz 01) „F01“ (Verzeichnis 01) und blinkend „T001“ (Titel 001) angezeigt.
2. Wählen Sie durch Drücken der **◀◀**- oder **▶▶**-Taste die gewünschten Titel im entsprechenden Verzeichnis aus und speichern Sie sie durch Drücken der PROG-Taste im Programmspeicher.
3. Jetzt ist der erste Titel im Programmspeicher gespeichert. Auf dem Display wird jetzt die Programmplatznummer „P02“ angezeigt. Das Gerät wartet jetzt auf Ihre Auswahl für den nächsten Titel.
4. Wiederholen Sie die Schritte 1 bis 3, um weitere Titel zu programmieren.

Wenn Sie alle Titel programmiert haben, dann drücken Sie die **▶▶**-Taste. Daraufhin wird der erste programmierte Titel wiedergegeben. Wenn alle Titel wiedergegeben wurden, dann wird die CD-Wiedergabe automatisch beendet. (Drücken Sie zweimal die **■**-Taste, um die programmierte Reihenfolge aus dem Programmspeicher zu löschen.)

Wiedergeben von Musik über USB

Dieses Gerät wurde so designt, dass es die neuesten technischen Fortschritte im Bereich der USB-Technologie nutzen kann. Allerdings gibt es derzeit auf dem Markt eine unüberschaubare Anzahl an USB-Speichergerätausführungen, sodass wir leider keine 100%ige Kompatibilität zu allen USB-Speichergeräten garantieren können. In sehr seltenen Fällen kann es aufgrund obenstehender Tatsache zu Problemen bei der Wiedergabe von Dateien von solchen USB-Speichergeräten kommen. Das ist keine Fehlfunktion des Geräts.

1. Drücken Sie zum Einschalten des Geräts die **EIN/AUS**-Taste.
2. Drücken Sie die **SOURCE**-Taste mehrmals solange, bis auf dem Display „USB“ angezeigt wird.
3. Schließen Sie am USB-Wiedergabeport des Geräts ein USB-Speichergerät an. Daraufhin werden auf dem Display kurz die Anzahl der Verzeichnisse und die Gesamtanzahl angezeigt. Die Wiedergabe der Titel startet automatisch.
4. Die Steuerung der USB-Wiedergabe ist dieselbe wie die bei der Wiedergabe von MP3-CDs. Schlagen Sie hierfür im Abschnitt MP3-CD nach.

HINWEIS:

- Schließen Sie Ihre USB-Speichergeräte immer direkt am USB-Wiedergabeport an, um Fehlfunktionen vorzubeugen.
- Der USB-Wiedergabeport ist nicht für das Laden externer Geräte ausgelegt.
- Wichtig: Wechseln Sie in einen anderen Modus als den USB-Modus, bevor Sie das USB-Speichergerät entfernen.

Equalizer

Bei eingeschaltetem Gerät (kein Standby-Modus):

1. Drücken Sie die **EQ**-Taste, um in das EQ-Untermenü zu wechseln.
2. Wählen Sie entsprechend Ihrer Vorliebe mit Hilfe der **◀◀▶▶**-Taste einen der EQ-Modi wie beispielsweise „Normal“ (Linear), „Classic“ (Klassik), „Jazz“, „Pop“ oder „Rock“ aus.
3. Drücken Sie die **EQ**-Taste zweimal und stellen Sie anschließend mit Hilfe der **◀◀▶▶**-Taste die

Bässe ein.

4. Drücken Sie die EQ-Taste dreimal und stellen Sie anschließend mit Hilfe der -Taste die Höhen ein.

Drahtloses Laden

Legen Sie Ihr Qi-Drahtlosladefähiges Gerät einfach auf den markierten Qi-Drahtlosladebereich auf der Geräteoberseite. Der Ladevorgang startet automatisch.

Der Ausgangsstrom beträgt 9 V⁻⁻⁻⁻/1,1 A für iOS und 5 V⁻⁻⁻⁻/2,1 A für Android.

USB-Laden (5-V-Ausgang)

Der USB-Ladeport ist für das Laden externer Geräte wie beispielsweise Smartphones vorgesehen. Der Ausgangsstrom beträgt 5 V⁻⁻⁻⁻/1 A.

Audiowiedergabe über die Line-Eingangsbuchse

8. Drücken Sie zum Einschalten des Geräts die **EIN/AUS**-Taste.
9. Drücken Sie mehrmals die **SOURCE**-Taste, um den Line-Eingangsmodus auszuwählen. Auf dem Display wird daraufhin „Line in“ (Line-Eingang) angezeigt
10. Schließen Sie das vom Audiowiedergabegerät (z. B. tragbarer MP3-Player usw.) kommende Audiokabel mit 3,5-mm-Klinkenstecker an der Line-Eingangsbuchse des Geräts an.
11. Starten Sie anschließend die Wiedergabe auf Ihrem Audiowiedergabegerät.

Technische Daten

Eingangsspannung	100 – 240 V~, 50/60 Hz
Musikleistung	2 x 20 W RMS
Lautsprechertreiber	6 Ω, 20 W
Batterien in der Fernbedienung	3-V-Lithium-Knopfzelle vom Typ CR2025
DAB-Frequenz	174,928 – 239,200 MHz
FM-Frequenzbereich	87,5 – 108 MHz
Bluetooth-Frequenz:	2402 – 2480 MHz
Bluetooth-Version:	V5.0
HF-Ausgangsleistung (EIRP):	<3,56 dBm
Leistungsaufnahme	Max. 50 W
Leistungsaufnahme (Standby)	<1 W
Betriebstemperatur	0 °C – 35 °C
Betriebslage	Horizontal
Geräteabmessung	430 x 215 x 145 mm
Gewicht	3,67 kg



Hinweis: Die maximale Verbindungsreichweite beträgt ca. 10 Meter. Bitte legen/stellen Sie Ihr Bluetooth-Gerät so nah wie möglich an dieses Gerät, um Verbindungsstörungen vorzubeugen.

WARNUNG! Gefahr von Hörschäden

- Stellen Sie am Audiowiedergabegerät einen niedrigen Lautstärkepegel ein, bevor Sie die Kopfhörer am Gerät anschließen.
- Vermeiden Sie eine übermäßige Lautstärke; besonders dann, wenn Sie die Kopfhörer über längere Zeit und/oder häufig benutzen. Übermäßige Lautstärke kann zu dauerhaften Hörschäden führen.



Über CDs

	Handhabung Berühren Sie nicht die Unterseite von CDs. Halten Sie CDs nur an deren Rändern, um Fingerabdrücken auf der CD-Oberfläche vorzubeugen. Staub, Fingerabdrücke und/oder Kratzer können zu Fehlfunktionen führen. Kleben Sie niemals Etiketten oder Klebeband auf die CD.
	Aufbewahrung Legen Sie die CDs nach der Benutzung wieder in ihre CD-Hülle. Setzen Sie CDs niemals direktem Sonnenlicht oder Hitzequellen aus. Lassen Sie CDs niemals in einem KFZ zurück, das im direkten Sonnenlicht stehend geparkt ist.
	Reinigung Benutzen Sie für die Reinigung von CDs ein sauberes, weiches und fusselfreies Tuch. Reinigen Sie CDs in geraden Linien von innen nach außen. Benutzen Sie für die Reinigung von CDs keine Lösungsmittel wie Petroleum, Verdüner, im Handel erwerbbar Reinigungsmittel oder Antistatiksprays für Schallplatten.

1. Garantie

Lenco bietet Leistungen und Garantien im Einklang mit Europäischem Recht. Setzen Sie sich deshalb im Falle von Reparaturen (sowohl während als auch nach Ablauf der Garantiezeit) mit Ihrem Fachhändler in Verbindung.

Wichtiger Hinweis: Es ist nicht möglich, Produkte für Reparaturen direkt an Lenco zu schicken.

Wichtiger Hinweis: Wenn dieses Gerät für welchen Grund auch immer durch ein nicht offizielles Servicezentrum geöffnet wurde oder durch dieses Servicezentrum darauf zugegriffen wurde, erlischt die Garantie.

Dieses Gerät ist nicht für professionelle Zwecke geeignet. Falls das Gerät für professionelle Zwecke eingesetzt wird, erlöschen alle Garantieverpflichtungen seitens des Herstellers.

2. Haftungsausschluss

Aktualisierungen der Firmware und/oder Hardware-Komponenten werden regelmäßig durchgeführt. Aus diesem Grund können einige der Anleitungen, Spezifikationen und Abbildungen in dieser Dokumentation zu dem Ihnen vorliegenden Gerät leicht abweichen. Alle in diesem Handbuch beschriebenen Elemente dienen nur zur Illustration und treffen auf Ihre individuelle Situation möglicherweise nicht zu. Aus der in diesem Handbuch getätigten Beschreibung können keine Rechtsansprüche oder Leistungsanforderungen geltend gemacht werden.

3. Entsorgung des Altgeräts



Dieses Symbol zeigt an, dass das entsprechende Produkt oder dessen Akku/Batterie in Europa nicht mit dem normalen Hausmüll entsorgt werden darf. Um die ordnungsgemäße Abfallbehandlung des Produkts und dessen Akku/Batterie zu gewährleisten, müssen diese im Einklang mit allen anwendbaren örtlichen Vorschriften zur Entsorgung von Elektrogeräten und Akkus/Batterien entsorgt werden. Dabei helfen Sie, natürliche Ressourcen zu schonen und Umweltschutzstandards zur Verwertung und Entsorgung von Altgeräten aufrecht zu halten (Richtlinie über Entsorgung Elektrischer und

Elektronischer Altgeräte).

4. CE-Kennzeichen



Hiermit erklärt Lenco Benelux B.V., Thermiekstraat 1a, 6361 HB Nuth, The Netherlands, dass dieses Produkt den grundsätzlichen Anforderungen der EU-Richtlinie entspricht.

Die Konformitätserklärung kann unter folgendem Link abgerufen werden:

techdoc@commaxxgroup.com

5. Service

Besuchen Sie bitte für weitere Informationen und unseren Kundendienst unsere Homepage www.lenco.com

ATTENTION :

L'utilisation de commandes ou de réglages ou l'exécution de procédures autres que ceux spécifiés dans ce manuel peut entraîner une exposition à des rayonnements dangereux.

PRÉCAUTIONS AVANT UTILISATION**GARDEZ CES INSTRUCTIONS À L'ESPRIT :**

1. Ne couvrez pas et n'obtenez pas les ouvertures de ventilation. Lorsque vous placez l'appareil sur une étagère, laissez 5 cm (2") d'espace libre tout autour de l'appareil.
2. Réalisez l'installation conformément au mode d'emploi fourni.
3. Gardez l'appareil à l'écart des sources de chaleur telles que radiateurs, appareils de chauffage, fours, bougies et autres produits générant de la chaleur ou une flamme nue. L'appareil ne peut être utilisé que dans des climats modérés. Les environnements extrêmement froids ou chauds doivent être évités. Température de fonctionnement entre 0 et 35 °C.
4. Évitez d'utiliser l'appareil à proximité de champs magnétiques puissants.
5. Des décharges électrostatiques peuvent perturber le fonctionnement normal de cet appareil. Dans ce cas, il suffit de réinitialiser et de redémarrer l'appareil en suivant le mode d'emploi. Pendant le transfert de fichiers, manipulez l'appareil avec précaution et faites-le fonctionner dans un environnement privé d'électricité statique.
6. Avertissement ! N'introduisez jamais d'objets dans l'appareil par les ouvertures et les fentes de ventilation. Étant donné que des tensions élevées sont présentes à l'intérieur du produit, l'insertion d'objets peut entraîner une électrocution ou court-circuiter les composants internes. Pour les mêmes raisons, ne versez pas de l'eau ou un liquide sur le produit.
7. Ne l'utilisez pas dans des endroits humides tels qu'une salle de bain, une cuisine pleine de vapeur ou à proximité d'une piscine.
8. L'appareil ne doit pas être exposé à des écoulements ou des éclaboussures et aucun objet contenant un liquide, tel qu'un vase, ne doit être posé sur ou près de l'appareil.
9. N'utilisez pas cet appareil lorsque de la condensation est possible. Lorsque vous utilisez l'appareil dans une pièce chaude et humide, des gouttelettes d'eau ou de la condensation peuvent se former à l'intérieur de l'appareil. Dans ce cas, l'appareil peut ne pas fonctionner correctement. Pour éviter tout risque, laissez l'appareil hors tension pendant 1 ou 2 heures avant de le mettre en marche : l'appareil doit être totalement sec avant de le mettre en marche.
10. Bien que ce dispositif soit fabriqué avec le plus grand soin et contrôlé à plusieurs reprises avant de quitter l'usine, il est toujours possible que des problèmes se produisent, comme avec tous les appareils électriques. Si l'appareil émet de la fumée ou en cas d'accumulation excessive de la chaleur ou d'un phénomène inattendu, débranchez immédiatement la fiche d'alimentation du secteur.
11. Cet appareil doit fonctionner avec la source d'alimentation indiquée sur la plaque signalétique. Si vous n'êtes pas sûr du type d'alimentation utilisé chez vous, contactez votre revendeur ou le fournisseur local d'électricité.
12. Tenez l'appareil à l'abri des animaux. Certains animaux adorent mordre les cordons d'alimentation.

13. Pour nettoyer l'appareil, servez-vous d'un chiffon doux et sec. N'utilisez pas de solvant ni d'autre liquide à base de pétrole. Pour enlever les taches importantes, vous pouvez vous servir d'un chiffon humide imbibé d'une solution de détergent diluée.
14. Le fournisseur n'est pas responsable des dommages ou pertes de données causés par un dysfonctionnement, une utilisation abusive, une modification de l'appareil ou un remplacement de la batterie.
15. N'interrompez pas la connexion lorsque l'appareil formate ou transfère des fichiers. Dans le cas contraire, les données pourraient être endommagées ou perdues.
16. Si l'appareil dispose d'une fonction de lecture USB, il faut brancher la clé USB directement sur l'appareil. N'utilisez pas un câble d'extension USB, car cela peut causer des interférences entraînant des pertes de données.
17. La plaque signalétique se situe en dessous ou à l'arrière de l'appareil.
18. Cet appareil ne doit pas être utilisé par des personnes (enfants compris) souffrant de handicaps physiques, sensoriels ou mentaux, ou manquant d'expérience et de connaissances, sauf si elles sont sous surveillance ou ont reçu des instructions sur l'utilisation correcte de l'appareil par la personne qui est responsable de leur sécurité.
19. Ce produit est conçu pour un usage non professionnel, et non commercial ou industriel.
20. Vérifiez que l'appareil est en position stable. La garantie ne couvre pas les dégâts occasionnés par l'utilisation de cet appareil en position instable, par les vibrations, les chocs ou par la non-observation de tout autre avertissement ou précaution contenus dans ce mode d'emploi.
21. N'ouvrez jamais cet appareil.
22. Ne placez jamais cet appareil sur un autre appareil électrique.
23. Ne laissez pas les sacs en plastique à la portée des enfants.
24. Utilisez uniquement les accessoires recommandés par le fabricant.
25. Confiez l'entretien et les réparations à un personnel qualifié. Une réparation est nécessaire lorsque l'appareil a été endommagé de quelque façon que ce soit, par exemple lorsque le cordon d'alimentation ou la prise sont endommagés, lorsqu'un liquide a été renversé ou des objets ont été introduits dans l'appareil, lorsque l'appareil a été exposé à la pluie ou à l'humidité, lorsqu'il ne fonctionne pas correctement ou lorsque l'appareil est tombé.
26. Une exposition prolongée à la musique avec un volume élevé peut entraîner une perte auditive temporaire ou permanente.
27. Si l'appareil est livré avec un câble d'alimentation ou un adaptateur secteur :
 - En cas de problème, débranchez le cordon d'alimentation CA et confiez l'entretien à un personnel qualifié.
 - Ne marchez pas sur l'adaptateur secteur ni le coincez. Faites très attention, en particulier près des fiches et du point de sortie du câble. Ne placez pas d'objets lourds sur l'adaptateur secteur, car vous risquez de l'endommager. Gardez l'appareil hors de portée des enfants ! Ils pourraient se blesser gravement s'ils jouent avec le câble d'alimentation.
 - Débranchez cet appareil pendant les orages ou lorsqu'il n'est pas utilisé pendant une longue durée.
 - La prise secteur doit être installée près de l'appareil et doit être facilement accessible.

- Ne surchargez pas les prises de courant ni les rallonges. Une surcharge peut entraîner un incendie ou une électrocution.
 - Les appareils de classe 1 doivent être branchés à une prise de courant disposant d'une connexion protectrice à la terre.
 - Les appareils de classe 2 ne nécessitent pas de connexion à la terre.
 - Tirez toujours sur la fiche pour débrancher le cordon de la prise secteur. Ne tirez pas sur le cordon d'alimentation. Cela pourrait provoquer un court-circuit.
 - N'utilisez pas un cordon ou une fiche d'alimentation endommagés ni une prise desserrée. Vous courez un risque d'incendie ou de décharge électrique.
28. Si le produit contient ou est livré avec une télécommande contenant des piles boutons :
- Avertissement :
- « N'ingérez pas la pile, car vous risquez une brûlure chimique » ou une formule équivalente.
 - [La télécommande fournie avec] Ce produit contient une pile bouton. Si la pile est avalée, elle peut causer de graves brûlures internes en seulement 2 heures et peut entraîner la mort.
 - Tenez les piles neuves et usagées hors de portée des enfants.
 - Si le compartiment à piles ne se ferme pas correctement, cessez d'utiliser l'appareil et tenez-le hors de portée des enfants.
 - Si vous pensez que les piles ont été avalées ou placées à l'intérieur d'une partie du corps, consultez un médecin immédiatement.
29. Mise en garde relative à l'utilisation des piles :
- Risque d'explosion si la pile est mal remplacée. Remplacez les piles par des piles d'un type identique ou équivalent.
 - Pendant l'utilisation, le stockage ou le transport, la pile ne doit pas être soumise à des températures extrêmement élevées ou basses, à une faible pression d'air à haute altitude.
 - Le remplacement d'une pile par une autre de type incorrect peut entraîner une explosion ou une fuite de liquide ou de gaz inflammable.
 - L'introduction d'une pile dans le feu ou dans un four chaud, l'écrasement ou le découpage mécanique peut entraîner une explosion.
 - L'exposition d'une pile dans un environnement à température extrêmement élevée peut entraîner une explosion ou une fuite de liquide ou de gaz inflammable.
 - L'exposition d'une pile à une pression d'air extrêmement basse peut entraîner une explosion ou une fuite de liquide ou de gaz inflammable.
 - Veuillez considérer les questions environnementales lors de la mise au rebut des piles.

INSTALLATION

- Déballez toutes les pièces et enlevez le matériau de protection.
- Ne connectez pas l'unité au secteur avant d'avoir vérifié la tension du secteur et avant que toutes les autres connexions n'aient été effectuées.

AVERTISSEMENT

Appareil à laser de classe 1

CLASS 1 LASER PRODUCT APPAREIL À LASER DE CLASSE 1 PRODUCTO LASER DE CLASE 1	CAUTION INVISIBLE LASER RADIATION WHEN OPEN AND INTERLOCKS DEFEATED. AVOID EXPOSURE TO BEAM	
--	---	---

This product contains a low power laser device.

EN	FR
CLASS 1 LASER PRODUCT	APPAREIL À LASER DE CLASSE 1
CAUTION	ATTENTION
INVISIBLE LASER RADIATION WHEN OPEN AND INTERLOCKS DEFEATED.	RAYONNEMENT LASER INVISIBLE EN CAS D'OUVERTURE ET DE DÉVERROUILLAGE.
AVOID EXPOSURE TO BEAM	ÉVITER D'ÊTRE EXPOSÉ AU FAISCEAU
This product contains a low power laser device.	Ce produit contient un dispositif laser à faible puissance.

Avertissement : Ne touchez pas la lentille du laser.

Accessoires :

- Télécommande



- Mode d'emploi

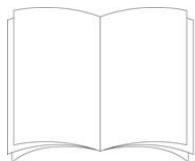

- Câble de haut-parleur



- Câble d'entrée de ligne 3,5 mm

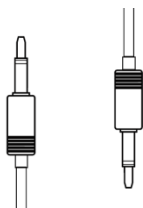

- Antenne intérieure



Cordon d'alimentation

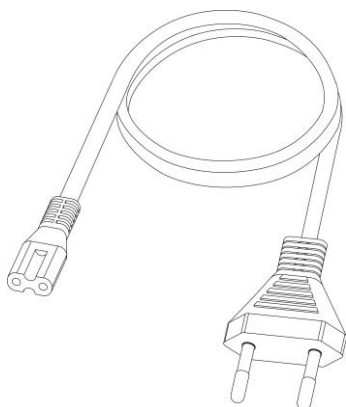

Description des composants

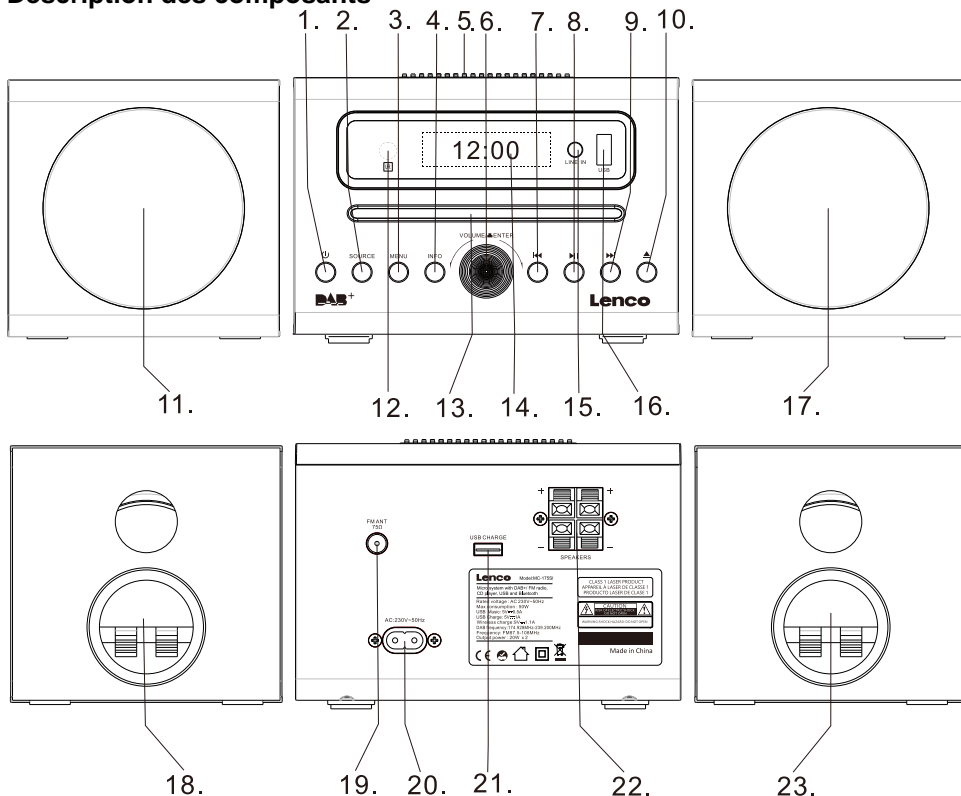

1. Interrupteur de mise en marche / bouton source
 - Appuyez dessus pour allumer l'appareil
 - Appuyez sur le bouton et maintenez-le enfoncé pour éteindre l'appareil.
2. Source
Sélectionner une source audio :
DAB-FM- CD- USB-BT-LINE
3. Menu
4. Info
5. Position de charge sans fil
6. Volume +/-, Entrée
7. Bouton Précédent
8. Bouton Lecture/Pause/Entrée
9. Bouton SUIVANT
10. BOUTON ouverture/fermeture du plateau CD
11. Haut-parleur gauche
12. Capteur de la télécommande
13. Porte CD
14. Écran LCD
15. Prise d'entrée de ligne
16. Port de lecture USB
17. Haut-parleur droit
18. Connecteur de haut-parleur gauche
19. Antenne DAB/FM intérieure
20. PORT SECTEUR CA
21. Port de charge USB
22. Connecteur de sortie haut-parleur R/L
23. Connecteur de haut-parleur droit

Télécommande

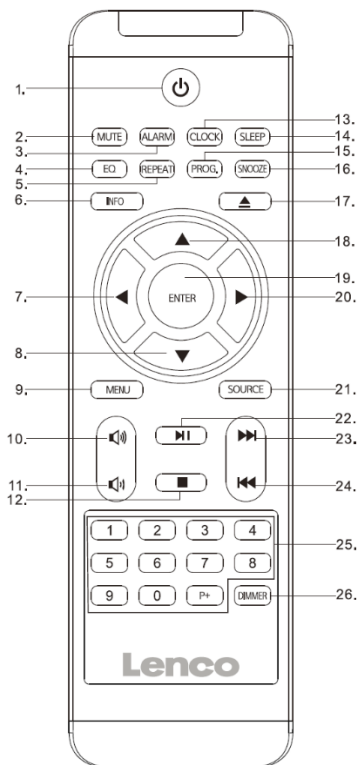

1. Marche/Arrêt
2. Muet
3. Réglage d'alarme
4. Réglages des EQ
5. Répéter pour le CD
6. Info
7. Touche de navigation vers la gauche
8. Touche de navigation vers le bas
9. Menu
10. Volume +
11. Volume -
12. Arrêt
13. Réglage de l'horloge
14. Veille
15. Programmation pour CD
16. Rappel d'alarme
17. Ouverture/fermeture du CD
18. Bouton curseur haut
19. Entrée
20. Curseur droit
21. Source
22. Lecture/pause
23. Aller à la piste suivante
24. Retourner à la piste précédente
25. 0.....9 Pour selection de piste CD
26. Gradateur de lumière

INSTALLATION DES PILES

La pile doit être correctement insérée pour éviter d'endommager la télécommande. Retirez toujours la pile lorsque vous ne comptez pas utiliser la télécommande pendant une longue période, car cela peut provoquer une fuite de la pile qui endommagerait la télécommande.

INSTALLATION DES PILES

Dévissez le couvercle du compartiment à piles et retirez le support de la pile. Insérez une pile de type **CR-2025** (fournie) en respectant les polarités indiquées, puis repoussez le support de la pile dans la télécommande et revissez le couvercle.

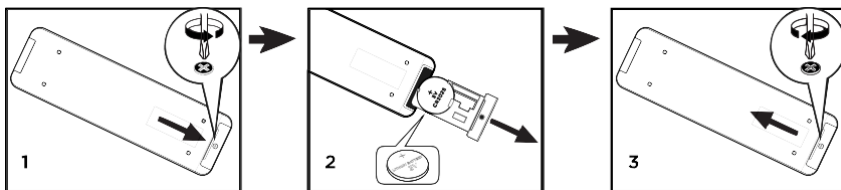

Remarque :

Si la distance nécessaire entre la télécommande et l'appareil diminue, alors les piles sont épuisées. Dans ce cas, remplacez les piles par des neuves.

Mise en veille automatique

Lors de la lecture de médias à partir d'un appareil connecté, l'appareil se met automatiquement en veille si :

- aucun bouton n'est actionné pendant 10 minutes,
- pas de son provenant d'un appareil connecté pendant 10 minutes.

Utilisation

Appuyez une fois sur le bouton **MARCHE/ARRÊT** pour allumer l'appareil et maintenez-le enfoncé pour l'éteindre.

Réglage du volume

Tournez le bouton de volume dans le sens horaire pour augmenter le volume.

Tournez le bouton de volume dans le sens antihoraire pour baisser le volume.

L'écran affiche la barre de réglage du volume.

Fonction de mise en sourdine

Appuyez sur le bouton **MUTE** de la télécommande pour couper le son. « Volume Muted » (Son coupé) s'affiche à l'écran. Appuyez à nouveau sur ce bouton pour annuler la fonction de mise en sourdine.

Horloge et minuteurs

Réglage de l'horloge et de la date

Une fois l'appareil branché sur le secteur ou après une panne de courant, l'heure et la date clignotent à l'écran LCD. L'appareil doit être en mode veille pour le réglage de l'horloge.

1. Appuyez sur le bouton **CLOCK**, « Clock Wizard » (Assistant de réglage de l'horloge) s'affiche, appuyez sur **ENTER** pour confirmer.
2. Appuyez sur ▲ / ▼ pour sélectionner « 24H » ou « 12H », appuyez **ENTER** pour confirmer. Les chiffres des heures clignotent à l'écran.
3. Appuyez sur ▲ / ▼ pour régler l'heure, appuyez sur **ENTER** pour confirmer, les chiffres des minutes clignotent à l'écran.
4. Appuyez sur ▲ / ▼ pour régler les minutes, appuyez sur **ENTER** pour confirmer, les chiffres de l'année clignotent à l'écran.
5. Appuyez sur ▲ / ▼ pour régler l'année, appuyez sur **ENTER** pour confirmer, les chiffres du mois clignotent à l'écran.
6. Appuyez sur ▲ / ▼ pour régler le mois, appuyez sur **ENTER** pour confirmer, les chiffres du jour clignotent à l'écran.
7. Appuyez sur ▲ / ▼ pour régler le jour, appuyez sur **ENTER** pour confirmer, appuyez sur ▲ / ▼ et choisissez de sauvegarder ou non via « YES/NO » (OUI/NON)

Réglage de l'alarme

Remarque : Vérifiez que l'heure et la date de la radio sont correctes avant de régler une alarme.

Cet appareil peut être utilisé comme un réveil. L'appareil CD/USB ou la radio DAB/FM est activé et réglé pour jouer à une heure prédéfinie.

1. Appuyez sur le bouton **Marche/Arrêt** pour mettre l'appareil en mode veille.
2. Assurez-vous que vous avez réglé l'horloge correctement.
3. Appuyez sur le bouton **ALARM** pour régler l'alarme 1; appuyez deux fois sur **ALARM** pour régler l'alarme 2
4. « Alarm 1 (or 2) Wizard » (Assistant alarme 1 (ou 2)) s'affiche. Appuyez sur ▲ / ▼ **ENTER** pour sélectionner.
5. « Alarm 1 (or 2) Wizard On time » (Temps d'activation de l'assistant de réglage de l'alarme 1 (ou 2)) s'affiche et les chiffres de l'heure d'alarme clignotent.
6. Appuyez sur plusieurs fois sur ▲ / ▼ pour régler l'heure. Appuyez sur **ENTER** pour confirmer.

7. Appuyez sur ▲ / ▼ pour régler les minutes, appuyez sur **ENTER** pour confirmer.

8. Appuyez sur ▲/▼ pour sélectionner le volume d'alarme de 0 à 30, appuyez sur ENTER pour confirmer.
9. Appuyez sur ▲/▼ pour défiler et sélectionner parmi OFF/USB/CD/FM/DAB (DÉS/USB/CD/FM/DAB). Appuyez sur **ENTER** pour confirmer.
10. Appuyez sur ▲/▼ pour sélectionner la durée d'alarme. Vous pouvez choisir entre 10 et 60 minutes. Appuyez sur la touche **ENTER** pour confirmer. Appuyez sur ▲/▼ pour sélectionner YES (Oui) et sur ENTER pour sauvegarder le réglage de l'alarme.
11. L'écran affiche l'heure actuelle et Alarme 1 (ou l'Alarme 2 ou les deux en même temps)

Avertissement : Lorsque l'alarme est réglée en mode DAB et qu'il n'y a pas de signal DAB, le réveil est silencieux.

- Lorsque le CD est sélectionné comme source d'alarme et qu'il n'y en a pas d'inséré, l'alarme ne retentira pas

Remarque : Sélectionnez Source d'alarme désactivée si l'alarme ne doit pas se déclencher le lendemain

Rappel d'alarme

1. Chaque fois que l'alarme (alarme 1, alarme 2) se déclenche, elle peut être temporairement suspendue pour une courte période d'environ 9 minutes, lorsque vous appuyez une fois sur la touche « **SNOOZE** ».
2. L'alarme (alarme 1, alarme 2) se déclenche alors automatiquement au bout d'environ
3. Le symbole « Zz » s'affiche à l'écran pour rappeler que la fonction de répétition d'alarme est active.
4. Pour désactiver la répétition d'alarme, appuyez et relâchez la touche « **Marche/Arrêt** ».

Minuteur avant veille

1. Appuyez plusieurs fois sur le bouton **SLEEP**, vous pouvez choisir entre 90/80/70/60/50/40/30/20/10 minutes. Après ce délai, l'appareil passe en mode veille. Cela est utile pour s'endormir la nuit avec de la musique.
2. Si vous souhaitez annuler le mode veille, appuyez plusieurs fois sur **SLEEP** jusqu'à ce que OFF (DÉS) apparaisse à l'écran

Rétroéclairage de l'écran

Vous pouvez appuyer sur le bouton **DIMMER** pour régler la luminosité du rétro-éclairage de l'écran. Trois options sont disponibles : élevée, moyenne et basse.

Mode radio DAB

Déployez avec précaution l'antenne télescopique.

Appuyez sur le bouton **Marche/Arrêt** pour allumer l'appareil, appuyez sur le bouton SOURCE pour sélectionner le mode DAB, l'appareil démarre en mode DAB.

Recherche automatique

1. Si l'appareil passe en mode DAB pour la première fois, il lance automatiquement une « Recherche automatique » pour rechercher les stations disponibles. (Une fois que le mode DAB a été utilisé auparavant, l'appareil sélectionnera automatiquement la station précédemment diffusée)
2. Maintenez la touche **ENTER** enfoncée pour lancer automatiquement la recherche automatique afin de rechercher les stations disponibles. Pendant le processus de numérisation, la ligne inférieure de l'écran affiche un graphique à barres indiquant la progression de la recherche.

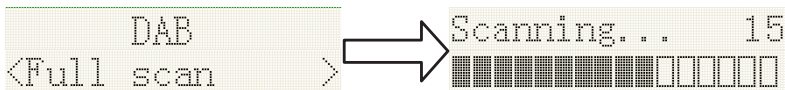

EN	FR
DAB	DAB

Full scan	Recherche complète
Scanning	Recherch.

Recherche manuelle

1. Appuyez sur la touche **MENU** de l'appareil principal pour accéder au menu.
2. Appuyez sur le bouton [◀] ou [▶] pour sélectionner « Manual tune » (Recherche manuelle), appuyez sur le bouton [ENTER] pour accéder au menu des services.
3. Appuyez sur [◀] ou [▶] entrer t syntoniser le canal de votre choix. Un graphique indiquera la puissance du signal si vous appuyez sur [ENTER]
4. Press [MENU] or [◀◀] to exit scan.

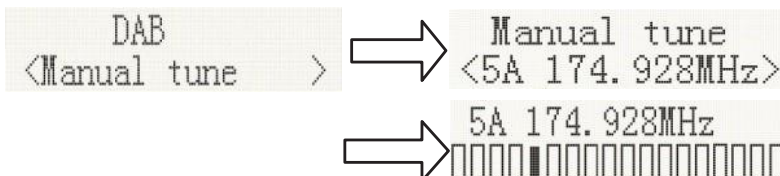

EN	FR
DAB	DAB
Manual tune	Recherche manuelle

5. Si aucune station n'est trouvée, veuillez vous assurer que l'antenne est déployée et tester la réception en effectuant une autre recherche automatique dans un autre endroit.

Contrôle de la plage dynamique (DRC)

Le contrôle de la gamme dynamique (également appelé DRC) est une technologie utilisée pour faciliter l'audition de sons plus faibles dans un environnement bruyant.

1. Dans le menu DAB, appuyez sur le bouton [◀] ou [▶] « DRC », appuyez sur le bouton [ENTER] pour afficher « * » à l'extrémité supérieure droit.
2. DRC OFF - DRC est désactivé, la diffusion DRC sera ignorée. DRC LOW - Le niveau DRC est fixé à la moitié de celui envoyé par le radiodiffuseur.

DRC HIGH - Le niveau DRC est utilisé tel qu'envoyé par le radiodiffuseur.

Appuyez sur MENU pour confirmer le réglage. L'affichage revient à la normale.

Supprimer (pour supprimer les stations qui sont répertoriées mais non disponibles)

Dans le menu DAB, appuyez sur [◀] ou [▶] pour afficher le sous-menu « Prune » (Supprimer), appuyez sur [ENTER] pour sélectionner l'option Prune (Supprimer).

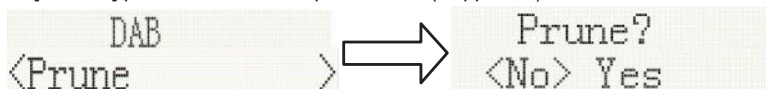

EN	FR
DAB	DAB
Prune	Éliminer toutes les stations non valables
Prune?	Éliminer toutes les stations non valables
NO	NON

Yes	Yes (Oui)
-----	-----------

Système (DAB)

Dans le menu DAB, appuyez sur [◀] ou [▶] pour afficher le sous-menu « SYSTEM » (SYSTÈME), appuyez sur le bouton [ENTER] pour accéder aux réglages système.

1. Langue

Appuyez sur [ENTER] pour passer à la sélection de la langue ; la langue source par défaut est l'anglais, la langue sélectionnée aura un « * » affiché à l'extrémité supérieure droite. L'utilisateur peut choisir entre Anglais, Français, Italien Allemand, Polonais, Néerlandais, Espagnol.

EN	FR
System	Système
Language	Langue
English	Français

2. Réinitialisation aux réglages d'usine

Appuyez sur [ENTER] pour effectuer une réinitialisation aux paramètres d'usine. Si vous souhaitez procéder à la réinitialisation, poussez [◀] ou [▶] jusqu'à ce que « YES » (Oui) soit surligné à l'écran et appuyez sur [ENTER]. Une réinitialisation complète sera effectuée. Toutes les présélections et les listes de stations seront effacées.

EN	FR
Factory Reset	Réinitialisation aux réglages d'usine

3. Version du logiciel

Appuyez sur [ENTER] pour voir la version du logiciel DAB. Appuyez sur Menu pour ne plus afficher la version du logiciel.

EN	FR
SW version	Version du logiciel

*Si aucune opération n'est effectuée au bout de 30 secondes, l'affichage revient à la normale.

Préréglage

1. Chargement de préréglages

Dans le menu DAB, appuyez sur la station [◀] ou [▶] et sélectionnez « Preset Recall » (Chargement de préréglages), puis appuyez sur [ENTER] pour syntoniser les stations stockées dans la mémoire prédéfinie. Vous pouvez également appuyer sur un numéro de la télécommande pour ouvrir directement le préréglage

Remarque : Si vous n'avez pas encore mémorisé une station préréglée et que vous appuyez sur la touche de préréglage, le message « Empty preset » (Préréglage vide) s'affiche.

2. Enregistrer une présélection

Vous pouvez stocker vos stations DAB préférées dans les mémoires de stations préréglées. Il y a 50 présélections de mémoire dans votre radio. Les présélections sont mémorisées par votre radio en cas de panne de courant.

Dans le menu DAB, sélectionnez [Enregistrer une présélection] à l'aide de ◀ et de ▶, puis appuyez sur [ENTER]. Appuyez sur ▲/▼ pour sélectionner un espace de stockage, puis appuyez sur [ENTER] pour confirmer le numéro de présélection sous lequel vous souhaitez mémoriser la station que vous écoutez actuellement. Appuyez sur ENTER pour confirmer.

Preset Store
<1: 01DBC 1 > → Preset 1
stored

Radio FM

Déployez avec précaution l'antenne télescopique sur toute sa longueur.

Recherche automatique

1. Appuyez sur le bouton **SOURCE** pour sélectionner « FM Mode » (Mode FM).
2. Appuyez longuement sur le bouton ▶, votre radio lance le balayage et s'arrête automatiquement lorsqu'elle trouve une station dont la puissance du signal est suffisante.
3. Après quelques secondes, l'affichage se met à jour. L'écran affiche la fréquence de la station. Si le signal est suffisamment fort et que le signal de la station contient des données RDS, alors la radio affichera le nom de la station.
4. Pour trouver d'autres stations, appuyez sur le bouton ◀ et maintenez-le enfoncé.
5. Pour balayer la bande FM dans la direction opposée (des hautes fréquences aux basses fréquences), appuyez sur le bouton ▶ et maintenez-le enfoncé pendant 2 secondes.
6. Lorsque l'extrémité de la bande d'ondes est atteinte, votre radio recommence à syntoniser à partir de l'extrémité opposée de la bande d'ondes.

90.50MHz
Auto scanning... → 19 Memory
Auto End

Recherche manuelle

1. Appuyez sur le bouton **SOURCE** de l'appareil principal pour sélectionner « FM Mode » (Mode FM).
2. Sélectionnez le mode FM comme décrit précédemment, si nécessaire.
3. Appuyez brièvement sur ◀ ou ▶ pour ajuster la syntonisation. Chaque pression sur le bouton de syntonisation modifie la fréquence de 50 kHz vers le haut ou vers le bas.
4. Lorsque l'extrémité de la bande d'ondes est atteinte, la radio recommence à syntoniser à partir de l'extrémité opposée de la bande d'ondes. Si aucune station n'est trouvée, veuillez vous assurer que l'antenne est déployée et tester la réception en effectuant une autre recherche automatique dans un autre endroit.

Menu

1. Réglage de la recherche

En mode FM, appuyez sur **MENU** pour accéder au menu FM, puis, appuyez sur ◀ ou ▶ pour sélectionner [Scan setting] (Réglage du balayage), puis appuyez sur **ENTER** pour sélectionner le réglage de la sensibilité

- 1.1. Toutes les stations : ~15 dB

FM
<Scan setting> → Scan setting*
<All station>

EN	FR
FM	FM
Scan setting	Réglage de la recherche
All station	Toutes les stations

1.2. Strong station only : (Stations fortes uniquement :) -19 dB,

FM
 <Scan setting> → Scan setting*
 <All station>

Scan setting*
 <Strong station>

EN	FR
Strong station	Stations fortes

2. Réglage audio

2.1. Stéréo autorisé

FM
 <Audio setting> → Audio setting*
 <Stereo allowed>

EN	FR
Audio setting	Réglage audio
Stereo allowed	Stéréo autorisé

2.2. Mono forcé

FM
 <Audio setting> → Audio setting*
 <Stereo allowed>
 → Audio setting*
 <Forced mono >

EN	FR
Forced mono	Mono forcé

2.3. Système (système FM), identique au réglage du système DAB.

3. PRÉSÉLECTION

3.1. Chargement de présélections (Choisissez la station) :

Sélectionnez une station et appuyez sur [ENTER] pour syntoniser la station stockée dans la mémoire de présélections.

Preset Recall → 90.50MHz St P1
 <1: 90.50MHz > [No RadioText]

EN	FR
Preset Recall	Chargement de prééglages

No RadioText	Pas de texte radio
--------------	--------------------

3.2. Enregistrer une présélection (Sauvegarder une station) :

Vous pouvez stocker vos stations FM préférées dans les mémoires de stations préréglées. Il y a 50 présélections de mémoire dans votre radio. Les présélections sont mémorisées par votre radio en cas de panne de courant.

La procédure de réglage des présélections et de leur utilisation pour syntoniser les stations est la même pour les modes DAB :

En mode FM, sélectionnez la bande d'ondes souhaitée. Puis appuyez sur [MENU] et utilisez ◀ et ▶ pour sélectionner [Preset store] (Enregistrement de présélections).

Appuyez à présent sur ▲ / ▼ pour visualiser les stations mémorisées, puis appuyez sur [ENTER] pour sélectionner le numéro de préréglage sous lequel vous allez mémoriser la station. Appuyez sur ENTER pour confirmer.

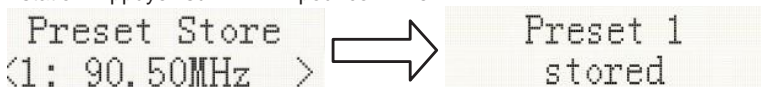

EN	FR
Preset Store	Enregistrer une présélection
Preset 1stored	Preset 1stored (Présélection 1 enregistrée)

Mode Bluetooth

Vous devez suivre plusieurs étapes pour connecter votre téléphone portable :

1. Activez Bluetooth sur votre téléphone portable (veuillez consulter le manuel d'utilisation de votre téléphone)
2. Appuyez sur le bouton **Marche/Arrêt** pour allumer l'appareil, appuyez plusieurs fois sur le bouton **SOURCE** jusqu'à ce que l'indicateur « Bluetooth searching... » (Recherche Bluetooth) apparait à l'écran LCD. L'appareil est prêt à s'appairer automatiquement.
3. Utilisez votre téléphone portable pour rechercher l'appareil Bluetooth portant le nom « Lenco MC-175SI ».
4. Sélectionnez « Lenco MC-175SI » sur votre téléphone et il vous propose de vous connecter ou non. Veuillez vous y connecter en utilisant le mot de passe « 0000 » (le cas échéant). Lorsque la connexion a réussi, l'indicateur Bluetooth « Bluetooth connected » (Bluetooth connecté) apparait à l'écran LCD.

Connexion automatique avec votre téléphone

L'appairage est nécessaire uniquement la première fois que l'appareil et le téléphone sont utilisés ensemble. Lorsque l'appareil et le téléphone ont été jumelés une fois, ils se connectent automatiquement lorsque l'appareil est allumé et que Bluetooth est activé sur le téléphone. Lors de la prochaine mise en marche, l'appareil se connecte automatiquement au téléphone portable le plus récemment connecté.

Lecture à partir d'un appareil Bluetooth

Lorsque la connexion Bluetooth a réussi, appuyez sur le bouton ▶▶ pour lancer la lecture. Appuyez sur le bouton ◀◀ ou ▶▶ pour avancer ou reculer d'une piste. Pour suspendre ou reprendre la lecture, appuyez à nouveau sur le bouton ▶▶. Appuyez sur le bouton ▶▶ et maintenez-le enfoncé pour déconnecter tous les appareils Bluetooth connectés.

Lecture d'un disque compact (CD)

REMARQUE : Ne touchez jamais la lentille laser à l'intérieur du compartiment du CD. Si la lentille laser est sale, nettoyez-la à l'aide d'un disque de nettoyage de CD.

1. Appuyez sur le bouton **MARCHE/ARRÊT** pour mettre en marche l'appareil.
2. Appuyez plusieurs fois sur le bouton **SOURCE** pour sélectionner la fonction CD.

3. Appuyez sur le bouton ▲ pour ouvrir la porte du CD et insérer un CD dans le plateau (avec la face imprimée de l'étiquette vers le haut).
4. Appuyez à nouveau sur le bouton ▲ pour fermer la PORTE du CD et le disque tournera pendant quelques secondes, puis lira automatiquement la première piste.
5. Pour arrêter la lecture temporairement, appuyez sur le bouton ►||, appuyez à nouveau dessus pour reprendre la lecture.
6. Appuyez sur le bouton ■ pour arrêter la lecture

RECULER/AVANCER

1. Les boutons ◀◀ et ▶▶ permettent de passer à un numéro de piste différent ou de rechercher les pistes du disque à grande vitesse lorsque vous appuyez sur le bouton et le maintenez enfoncé.
2. Appuyez une fois sur le bouton ◀◀ pour passer au début de la piste en cours. Appuyez deux fois ou plus pour écouter les pistes précédentes sur le disque.
3. Appuyez sur le bouton ▶▶ pour lancer la lecture de la prochaine piste sur le disque.
4. Appuyez sur le bouton ◀◀ et maintenez-le enfoncé ; la piste en cours retourne au début ; lorsque la section de piste souhaitée est trouvée, relâchez le bouton et la lecture normale reprend.
5. Appuyez sur le bouton ▶▶ et maintenez-le enfoncé, la piste actuelle sera accélérée vers la (les) piste(s) suivante(s).
Lorsque la section de piste souhaitée est trouvée, relâchez le bouton sélectionné et la lecture normale reprend.

FONCTION DE RÉPÉTITION

Le bouton RÉPÉTER le CD peut être utilisé pour répéter une seule piste ou répéter toutes les pistes d'un disque compact.

1. Appuyez une fois sur le bouton **REPEAT** pendant la lecture, l'indication « REPEAT ONE » (RÉPÉTER UNE PISTE) apparaît à l'écran LCD pendant environ 2 secondes. La même piste sera répétée encore et encore.
2. Appuyez une seconde fois sur la touche **REPEAT** pour répéter toutes les pistes. L'indication « REPEAT ALL » (RÉPÉTER TOUTES LES PISTES) apparaîtra sur l'écran LCD pendant environ 2 secondes.
3. Pour annuler la RÉPÉTITION, appuyez plusieurs fois sur la touche **REPEAT** jusqu'à ce que « REPEAT OFF » (RÉPÉTITION DÉSACTIVÉE) apparaisse à l'écran LCD pendant environ 2 secondes.

FONCTION DE PROGRAMMATION

La fonction de programmation peut être utilisée pour programmer jusqu'à 20 pistes à lire dans un ordre choisi.

1. En mode stop uniquement (le CD n'est pas en cours de lecture), appuyez sur le bouton **PROG** et maintenez-le enfoncé pendant 2 secondes, et l'écran LCD affiche la mention « P 01 » et « T 01 » se met à clignoter.
2. Appuyez sur les boutons ◀◀ et ▶▶ pour attribuer la piste de votre choix.
3. Appuyez sur le bouton **PROG** pour sélectionner la piste et la sauvegarder dans la mémoire.
4. Répétez l'étape 2 à 3 pour sélectionner jusqu'à 20 pistes.
5. Pour lire les pistes sélectionnées (en mode programme), appuyez sur le bouton ►||.
6. Appuyez sur le bouton ◀◀ pour écouter la piste précédente de la programmation ou sur le bouton ▶▶ pour écouter la piste suivante de la programmation.

Remarque : Une fois que toutes les pistes programmées ont été lues, le lecteur CD revient en mode d'arrêt.

7. Pour effacer les pistes programmées de la mémoire, appuyez deux fois sur le bouton ■.

SECTION DE DISQUE MP3

1. Appuyez sur le bouton **MARCHE/ARRÊT** pour mettre en marche l'appareil.
2. Appuyez plusieurs fois sur le bouton **SOURCE** pour sélectionner le mode CD.
3. Fermez la Porte du CD et le disque tournera pendant quelques secondes, puis lira automatiquement la première piste.
4. Appuyez sur les boutons **◀◀** et **▶▶** pour choisir la piste.
5. Pour arrêter la lecture temporairement, appuyez sur le bouton **▶||**, appuyez à nouveau dessus pour reprendre la lecture.
6. Appuyez sur le bouton **■** pour arrêter la lecture
Remarque : Les disques MP3 ayant une grande capacité, les temps d'accès aux disques sont un peu plus longs.

Fonction de répétition de la lecture

Répétition d'une seule piste

Appuyez une fois sur le bouton **REPEAT** pour répéter une seule piste. « Repeat one » (Répéter une piste) apparaît à l'écran

Répétition du disque entier

En mode lecture, appuyez deux fois sur le bouton **REPEAT** pour lire de manière répétée toutes les pistes du disque. L'écran affiche alors « Repeat All » (Répéter tout).

Pour annuler la répétition, appuyez plusieurs fois sur le bouton **REPEAT** jusqu'à ce que l'indication « Repeat off » (Répétition désactivée) apparaisse.

PROGRAMME DE LECTURE

Les pistes du disque peuvent être programmées pour être lues dans n'importe quel ordre (jusqu'à 20 pistes peuvent être programmées). Remarque : cette opération ne peut être effectuée qu'en mode Arrêt

1. Appuyez sur le bouton **PROG** lorsque l'appareil est en mode arrêt. « P01 » « F01 » s'affiche à l'écran et « T001 » clignote.
2. Appuyez sur le bouton **◀◀** ou **▶▶** pour sélectionner les pistes de votre choix dans l'album, puis appuyez sur le bouton **PROG** pour enregistrer dans la mémoire.
3. Le premier numéro de piste est maintenant stocké en mémoire et le numéro de programme devient « P02 », en attente de votre prochaine sélection.
4. Répétez les étapes 1 à 3 pour programmer des pistes supplémentaires.

À la fin de la programmation, appuyez sur le bouton **▶||**, la lecture des fichiers programmés commence avec la première piste. Le lecteur s'arrête automatiquement une fois que toutes les pistes programmées ont été jouées. (Appuyez deux fois sur la touche **■** pour annuler la mémoire de pistes programmées.

Lecture de la musique via USB

Cet appareil a été développé selon les dernières avancées techniques dans le domaine de l'USB. Cependant, étant donné le large éventail de types de dispositifs de stockage USB qui sont actuellement sur le marché, nous ne pouvons malheureusement pas garantir une compatibilité totale avec tous les dispositifs de stockage USB. Pour cette raison, il peut y avoir dans de rares cas des problèmes de lecture de fichiers sur de appareils de stockage USB. Cela n'est pas dû à un dysfonctionnement de l'appareil.

1. Appuyez sur le bouton **MARCHE/ARRÊT** pour mettre en marche l'appareil.
2. Appuyez plusieurs fois sur le bouton **SOURCE** jusqu'à ce que « USB » apparaisse à l'écran.
3. Connectez un dispositif de stockage USB directement dans le port USB du LECTEUR. L'écran affiche brièvement le nombre de dossiers, puis le nombre total de pistes. La lecture démarre automatiquement.
4. Le fonctionnement des boutons de commande est le même que pour la lecture de CD MP3. Veuillez vous référer aux opérations de la SECTION DISQUE MP3 telles que décrites précédemment.

REMARQUE :

- Connectez toujours directement un support de stockage USB au port USB pour éviter tout dysfonctionnement.
- Le port USB du LECTEUR n'est pas conçu pour charger des appareils externes.
- Important : Faites passer l'appareil à un autre mode de fonctionnement avant de retirer le dispositif de stockage USB.

Fonction d'égaliseur

Avec votre appareil allumé (pas en mode veille) :

1. appuyez sur le bouton **EQ** pour accéder aux options du menu.
2. À l'aide du bouton **◀◀ / ▶▶**, faites défiler les paramètres de la fonction d'égaliseur (par exemple, Normal, Classique, Jazz, Pop, Rock) en fonction de vos préférences individuelles.
3. Appuyez deux fois sur le bouton **EQ** et naviguez vers les réglages des Graves à l'aide du bouton **◀◀ / ▶▶**.
4. Appuyez trois fois sur le bouton **EQ** et naviguez vers les réglages des Aigus à l'aide du bouton **◀◀ / ▶▶**.

Fonction de charge sans fil

Il suffit de placer votre dispositif de charge sans fil Qi sur la zone de charge sans fil indiquée sur la surface supérieure et la charge commencera au contact.

La puissance de sortie est de 9 V $\overline{\text{-----}}$ 1,1 A pour iOS, 5 V $\overline{\text{-----}}$ 2,1 A pour Android.

Charge USB (sortie 5 V)

Le port USB est conçu pour charger des appareils externes, tels que les téléphones intelligents. La puissance de sortie est 5 V $\overline{\text{-----}}$ 1 A

Prise d'entrée de ligne

8. Appuyez sur le bouton **MARCHE/ARRÊT** pour mettre en marche l'appareil.
9. Appuyez plusieurs fois sur le bouton **SOURCE** pour sélectionner le mode Entrée de ligne. « Line-in » s'affiche à
10. Branchez le fil de raccordement 3,5 mm de la prise de sortie de ligne de votre lecteur personnel (par exemple, lecteur MP3 portable) à la prise d'entrée de ligne.
11. Lancez la lecture à partir de votre lecteur personnel.

Caractéristiques techniques

Entrée	100 à 240 Vca, 50/60 Hz
Puissance musicale	2 x 20W en valeur efficace
Moteur de haut-parleur :	6 Ω , 20 W
Piles de la télécommande	CR2025 Lithium 3 V
Fréquence DAB	174,928 – 239,200 MHz
Fréquence FM	87,5-108 MHz
Fréquence Bluetooth :	2402 à 2480 MHz
Version Bluetooth:	V5.0
Puissance de sortie EIRP/RF :	<3,56 dBm
Puissance absorbée	50 W max
Puissance consommée (veille)	< 1 W
Température de fonctionnement	0 à 35 °C
Position de fonctionnement	Horizontal
Dim. de l'unité	430 x 215 x 145 mm
Poids	3,67 KG



Remarque : La distance maximale de connexion est d'environ 10 mètres. Veuillez placer votre appareil Bluetooth le plus près possible de cet appareil pour éviter que la connexion ne soit perturbée

AVERTISSEMENT ! Risque de déficience auditive

- Réglez un faible volume sur l'appareil de lecture avant de brancher les écouteurs.
- Évitez les volumes excessifs, en particulier sur des périodes prolongées ou en cas d'utilisation fréquente. Un volume sonore excessif peut entraîner une déficience auditive permanente.



À propos des disques

	Manipulation Ne touchez pas la partie inférieure des disques. Tenez les disques par les bords pour éviter de laisser des empreintes digitales sur la surface. Toute poussière, empreinte digitale ou égratignure peut provoquer un dysfonctionnement. N'apposez jamais d'étiquette ou de ruban adhésif sur le disque.
	Rangement Remettre les disques dans leur boîtier après utilisation. N'exposez jamais les disques à la lumière directe du soleil ou à des sources de chaleur. Ne laissez jamais les disques à l'intérieur d'une voiture garée en plein soleil.
	Nettoyage Utilisez un chiffon propre, doux et non pelucheux pour nettoyer le disque, en allant du centre vers l'extérieur en ligne droite. N'utilisez pas de solvants tels que l'essence, les diluants, les nettoyants disponibles dans le commerce ou les sprays antistatiques pour les disques vinyle.

1. Garantie

Lenco propose un service et une garantie conformément à la législation européenne, ce qui signifie qu'en cas de besoin de réparation (aussi bien pendant et après la période de garantie), vous pouvez contacter votre revendeur le plus proche.

Remarque importante : il n'est pas possible de renvoyer l'appareil pour réparation directement à Lenco.

Remarque importante : si l'appareil est ouvert ou modifié de quelque manière que ce soit par un réparateur non agréé, la garantie sera caduque.

Cet appareil ne convient pas à une utilisation professionnelle. En cas d'utilisation professionnelle, les obligations de garantie du fabricant seront annulées.

2. Clause de non-responsabilité

Des mises à jour du logiciel ou des composants informatiques sont régulièrement effectuées. Il se peut donc que certaines instructions, caractéristiques et images présentes dans ce document diffèrent légèrement de votre configuration spécifique. Tous les articles décrits

dans ce guide sont fournis uniquement à des fins d'illustration et peuvent ne pas s'appliquer à une configuration spécifique. Aucun droit légal ne peut être obtenu depuis les informations contenues dans ce manuel.

3. Mise au rebut de l'appareil usagé



Ce symbole indique que le produit électrique concerné ainsi que les piles ne doivent pas être jetés avec les autres déchets ménagers en Europe. Pour garantir un traitement correct des piles et de l'appareil usagés, veuillez les mettre au rebut conformément aux réglementations locales en vigueur relatives aux appareils électriques et autres piles. En agissant de la sorte, vous contribuerez à la préservation des ressources naturelles et à l'amélioration des niveaux de protection environnementale concernant le traitement et la destruction des déchets électriques (directive sur les déchets des

équipements électriques et électroniques).

4. Marquage CE



Par la présente, Lenco Benelux B.V., Thermiekstraat 1a, 6361 HB Nuth, Pays-Bas, déclare que ce produit est conforme aux exigences principales des directives européennes.

La déclaration de conformité peut être consultée à l'adresse techdoc@commaxxgroup.com

5. Service après-vente

Pour en savoir plus et obtenir de l'assistance, visitez www.lenco.com

PRECAUCIÓN:

el uso de controles o ajustes distintos, o llevar a cabo procedimientos distintos a aquéllos aquí especificados puede tener como consecuencia una exposición peligrosa a la radiación.

PRECAUCIONES PREVIAS AL USO**TENGA ESTAS INSTRUCCIONES EN MENTE:**

1. No cubra o bloquee ninguna apertura de ventilación. Cuando coloque el dispositivo en una estantería, deje 5 cm (2") de espacio libre alrededor de todo el dispositivo.
2. Instálelo conforme al manual de usuario que se adjunta.
3. Mantenga el aparato alejado de fuentes de calor, como radiadores, calentadores, estufas, velas u otros productos que generen calor o llama viva. El aparato solo puede usarse en climas moderados. Se deben evitar los ambientes extremadamente fríos o cálidos. Temperatura de funcionamiento entre 0 ° y 35 °C.
4. Evite usar el dispositivo cerca de campos magnéticos fuertes.
5. Una descarga electrostática puede entorpecer el uso normal de este dispositivo. En tal caso, simplemente reinícielo siguiendo el manual de instrucciones. Durante la transmisión de archivos, por favor manéjelo con cuidado opérela en un entorno libre de electricidad estática.
6. ¡Advertencia! Nunca inserte un objeto en el producto a través de las ventilaciones o aperturas. Alto voltaje fluye a través del producto e insertar un objeto puede provocar una descarga eléctrica y/o un cortocircuito de sus componentes internos. Por el mismo motivo, no derrame agua o líquidos en el producto.
7. No lo utilice en zonas húmedas, como cuartos de baño, cocinas en las que se forme vapor ni cerca de piscinas.
8. El aparato no debe exponerse a goteos o salpicaduras y asegúrese de que se colocan sobre o cerca del aparato objetos llenos de líquidos, como jarrones.
9. No use este dispositivo cuando se pueda producir condensación. Cuando utilice la unidad en una habitación húmeda y cálida con humedad, pueden generarse gotas de agua o condensación dentro de la unidad y es posible que no funcione correctamente; apague la unidad durante 1 o 2 horas antes de encenderla de nuevo: el aparato debe estar seco antes de conectarse a una fuente de alimentación.
10. Aunque este dispositivo está fabricado con el máximo cuidado y comprobado varias veces antes de salir de fábrica, todavía es posible que se puedan producir problemas, al igual que con todos los aparatos eléctricos. Si observa la aparición de humo, una acumulación excesiva de calor o cualquier otro fenómeno inesperado, deberá desconectar inmediatamente el enchufe de la toma de corriente.
11. Este dispositivo debe funcionar con una fuente de alimentación que se especifica en la etiqueta de especificaciones. Si no está seguro del tipo de alimentación que se usa en su hogar, consulte con el distribuidor o una compañía eléctrica local.
12. Manténgalo alejado de los animales. A algunos animales les gusta morder los cables de alimentación.
13. Para limpiar el dispositivo use un paño seco y suave. No utilice líquidos disolventes ni con base de petróleo. Para eliminar manchas difíciles, puede usar un paño húmedo con detergente diluido.

14. El proveedor no asume ninguna responsabilidad por daños o datos perdidos provocados por un funcionamiento incorrecto, uso incorrecto, modificación del dispositivo o sustitución de la batería.
15. No interrumpa la conexión cuando el dispositivo esté formateando o transfiriendo archivos. En caso contrario, los datos se pueden estropear o perder.
16. Si la unidad dispone de función de reproducción USB, se debe conectar la memoria USB directamente en la unidad. No utilice cables de extensión USB ya que pueden crear interferencias que causen una pérdida de datos.
17. La etiqueta de calificación aparece marcada en el panel inferior o posterior del dispositivo.
18. Este aparato no está diseñado para su uso por personas (incluyendo niños) con discapacidades físicas, sensoriales o mentales o con falta de experiencia o conocimientos, salvo que estén bajo la supervisión o hayan recibido formación sobre el uso correcto del dispositivo por parte de una persona responsable de su seguridad.
19. Este producto está diseñado para un uso no profesional únicamente y no para un uso comercial o industrial.
20. Asegúrese de que la unidad esté fijada en una posición estable. La garantía no cubrirá los daños derivados de usar este producto en una posición inestable, vibraciones o golpes o por no seguir otras advertencias o precauciones que aparecen en este manual de usuario.
21. Nunca retire la carcasa del dispositivo.
22. Nunca coloque este dispositivo sobre otro equipo eléctrico.
23. Mantenga las bolsas de plástico fuera del alcance de los niños.
24. Use únicamente los dispositivos/accesorios especificados por el fabricante.
25. Remita todas las reparaciones al personal cualificado. Es necesario el mantenimiento cuando el dispositivo presenta daños en cualesquiera manera, como el cable de alimentación o el enchufe, cuando se haya vertido líquido o se hayan caído objetos en el dispositivo, cuando el dispositivo se haya expuesto a la lluvia o humedad, cuando no funcione normalmente o cuando se haya caído.
26. Una larga exposición a sonidos elevados de reproductores de música personales puede provocar una pérdida de audición temporal o permanente.
27. Si el producto viene con un cable de alimentación o un adaptador de corriente de CA:
 - Si se produce cualquier problema, desconecte el cable de alimentación CA y remítase al mantenimiento de personal cualificado.
 - No pise o pince el adaptador de alimentación. Tenga mucho cuidado, en especial cerca de las tomas y el punto de salida del cable. No coloque objetos pesados en el adaptador de alimentación, ya que pueden dañarlo. ¡Mantenga el dispositivo fuera del alcance de los niños! Si juegan con el cable de alimentación, puede sufrir lesiones graves.
 - Desconecte el dispositivo durante tormentas eléctricas o cuando no vaya a usarse durante periodos prolongados de tiempo.
 - La salida de la toma debe instalarse cerca del equipo y debe ser fácilmente accesible.
 - No sobrecargue las tomas CA o los cables de extensión. La sobrecarga puede provocar un incendio o una descarga eléctrica.
 - Los dispositivos con construcción de Clase 1 deben estar conectados a una toma de corriente con una conexión a tierra protegida.

- Los dispositivos con construcción de Clase 2 no requieren una conexión a tierra.
 - Sujete siempre el enchufe cuando los extraiga de la toma de corriente. No tire del cable de alimentación. Esto puede provocar un cortocircuito.
 - No utilice un cable de alimentación o enchufe deteriorado o una toma suelta. Si lo hace, podría provocar un incendio o una descarga eléctrica.
28. Si el producto contiene o se entrega con un mando a distancia que contiene pilas de botón / celdas:
- Advertencia:
- “Ni ingiera la pila, riesgo de quemadura química” o frase equivalente.
 - [El mando a distancia que se suministra] Este producto contiene una pila de tipo botón/moneda. Si la pila se traga, puede provocar graves quemaduras internas en sólo 2 horas y podría ocasionar la muerte.
 - Mantenga las pilas nuevas o usadas fuera del alcance de los niños.
 - Si el compartimiento de las pilas no se cierra correctamente, deje de usar el producto y no lo deje al alcance los niños.
 - Si tiene la sospecha de que una pila ha sido ingerida o se encuentra en algún lugar del cuerpo, busque inmediatamente atención médica.
29. Precaución sobre el uso de las pilas:
- Existe riesgo de explosión si la pila no se sustituye correctamente. Sustitúyala únicamente con otra del mismo tipo u otro equivalente.
 - No se pueden exponer las pilas a temperaturas extremadamente altas o bajas, baja presión de aire a gran altitud durante el uso, almacenamiento o transporte.
 - Si cambia las pilas por otras que no son las correctas, se puede producir una explosión o la fuga de líquidos o gases inflamables.
 - Si arroja las pilas al fuego o a un horno caliente, o aplasta o cortar mecánicamente una pila, podría provocar una explosión.
 - Si deja las pilas en un lugar con temperaturas extremadamente altas, se puede producir una explosión o una fuga de líquido o gas inflamable.
 - Si se exponen las pilas a una presión de aire extremadamente baja, se puede producir una explosión o la fuga de líquidos o gases inflamables.
 - Se debe prestar atención a los aspectos medioambientales sobre la eliminación de baterías.

INSTALACIÓN

- Desembale todas las piezas y retire el material protector.
- No conecte la unidad a la corriente eléctrica antes de comprobar la tensión de la corriente y antes de que se hayan hecho todas las demás conexiones.

ADVERTENCIA

Producto láser de clase 1

<p>CLASS 1 LASER PRODUCT APPAREIL À LASER DE CLASSE 1 PRODUCTO LASER DE CLASE 1</p>	<p>CAUTION INVISIBLE LASER RADIATION WHEN OPEN AND INTERLOCKS DEFEATED. AVOID EXPOSURE TO BEAM</p>	
<p>This product contains a low power laser device.</p>		

EN	ES
CLASS 1 LASER PRODUCT	PRODUCTO LÁSER CLASE 1
CAUTION	PRECAUCIÓN
INVISIBLE LASER RADIATION WHEN OPEN AND INTERLOCKS DEFEATED.	RADIACIÓN DE LÁSER INVISIBLE AL ABRIRLO Y DESACTIVAR LOS BLOQUEOS.
AVOID EXPOSURE TO BEAM	EVITE LA EXPOSICIÓN A ESTE HAZ
This product contains a low power laser device.	Este producto contiene un dispositivo láser de baja potencia.

Advertencia: No toque la lente.

Accesorios:

- Mando a distancia



- Manual del usuario

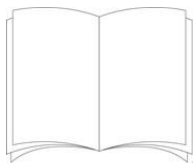

- Cable del altavoz



- Cable de entrada de línea de 3.5mm

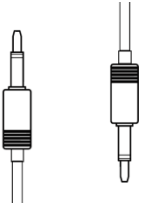

- Antena interior



Cable eléctrico

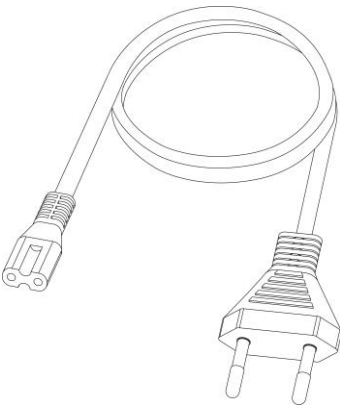

Descripción de las piezas

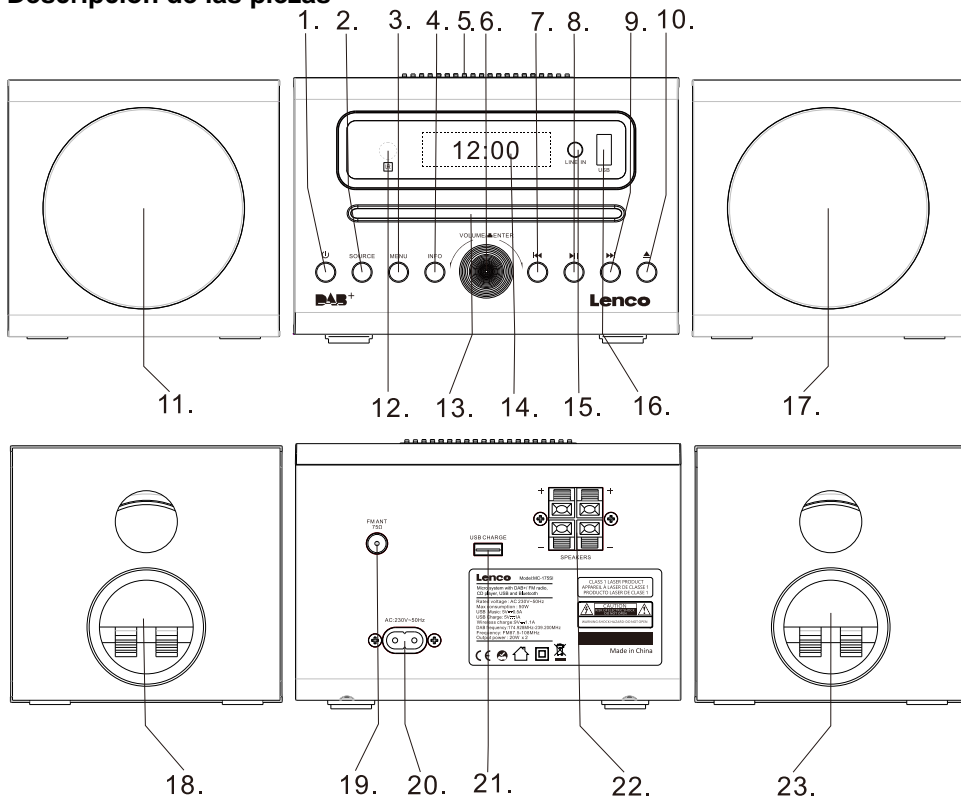

1. Interruptor de encendido / botón de fuente
 - Púlselo para encenderlo
 - Manténgalo pulsado para apagarlo
2. Fuente
 Seleccione la fuente de audio: DAB-FM- CD-USB-BT-LÍNEA
3. Menú
4. Información
5. Posición de carga inalámbrica
6. Volumen +/-, Entrar
7. Botón anterior
8. Botón de reproducción / pausa / entrar
9. Botón SIGUIENTE
10. Botón para abrir / cerrar bandeja de CD
11. Altavoz izquierdo
12. Sensor remoto
13. TAPA DEL CD
14. Pantalla LCD
15. Toma de entrada de línea
16. Puerto de reproducción USB
17. Altavoz derecho
18. Conector del altavoz izquierdo
19. Antena interior DAB/FM
20. CORRIENTE ELÉCTRICA CA
21. Puerto de carga USB
22. Toma de salida de altavoz D/I
23. Conector del altavoz derecho

Mando

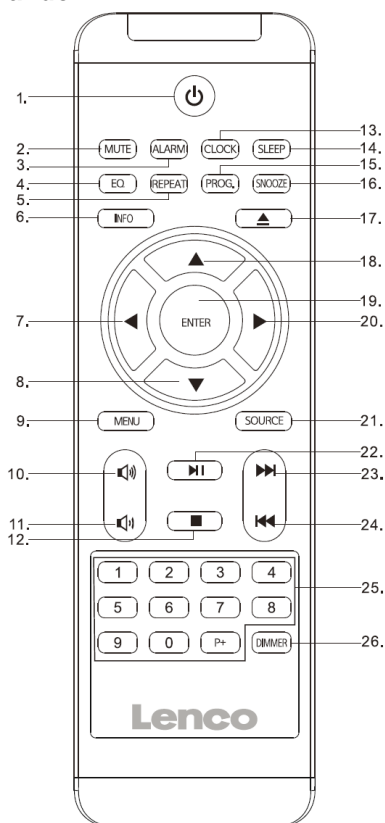

1. Encender/Apagar
2. Silencio
3. Ajustar la alarma
4. Configuración del ECUALIZADOR
5. Repetir para CD
6. Información
7. Botón de cursor hacia la izquierda
8. Botón de cursor hacia abajo
9. Menú
10. Volumen +
11. Volumen -
12. Detener
13. Configuración del reloj
14. Dormir
15. Programa para el CD
16. Posponer Alarma
17. Abrir / cerrar CD
18. Botón de cursor hacia arriba
19. Entrar
20. Cursor derecho
21. Fuente
22. Reproducir/Pausa
23. Avanzar una pista
24. Retroceder una pista
25. 0.....9 para seleccionar las pistas del CD
26. Atenuador

INSTALACIÓN DE LAS PILAS

Se debe insertar correctamente la pila para evitar causar daños al mando a distancia. Retire siempre la pila cuando no vaya a usarse el mando a distancia durante un periodo prolongado de tiempo, ya que esto puede provocar una fuga de la pila y por consiguiente daños en el mando a distancia.

INSTALACIÓN DE LAS PILAS

Afloje la cubierta de las pilas y retire el soporte de las pilas. Inserte una pila **TIPO CR-2025** (incluida) con las polaridades tal y como se muestran y después vuelva a colocar el soporte de la pila en el mando a distancia y vuelva a apretar la cubierta.

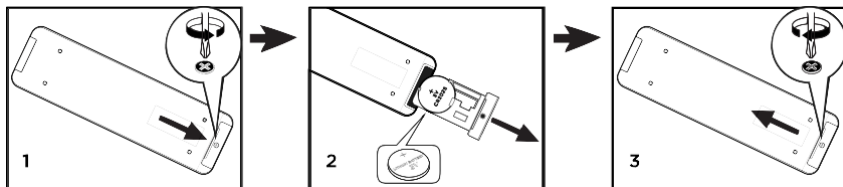

Nota:

Si la distancia requerida entre el mando a distancia y el aparato disminuye, las pilas están gastadas. En este caso, sustituya las pilas por unas nuevas.

Modo en espera automático

Cuando reproduzca medios de un dispositivo conectado, el dispositivo cambia automáticamente a en espera si:

- no se pulsa ningún botón durante 10 minutos,
- no hay audio de un dispositivo conectado durante 10 minutos.

Funcionamiento

Pulse una vez el botón POWER para encender la unidad y manténgalo pulsado para apagarla.

Ajustar el volumen

Gire el dial de volumen en sentido horario para aumentar el volumen.

Gire el dial de volumen en sentido antihorario para disminuir el volumen.

La pantalla mostrará la configuración del volumen.

Función silenciar

Pulsar el botón MUTE en el mando a distancia silenciará el volumen. Aparecerá en la pantalla "Volume Muted (Volumen silenciado)". Vuelva a pulsar este botón para cancelar la función silenciar.

Reloj y temporizadores

Configurar el reloj y la fecha

Una vez que la unidad se ha conectado a la corriente eléctrica o tras un fallo de corriente, parpadeará la hora y la fecha en la pantalla LCD. La unidad debe estar en modo en espera para configurar el reloj.

1. Pulse el botón CLOCK; se muestra "Clock Wizard (Asistente del reloj)"; pulse ENTER para confirmarlo.
2. Pulse ▲ / ▼ para seleccionar "24H" o "12H"; pulse ENTER para confirmarlo. Parpadearán los dígitos de la hora en la pantalla.
3. Pulse ▲ / ▼ para configurar la hora; pulse ENTER para confirmarlo; parpadearán los dígitos de los minutos en la pantalla.
4. Pulse ▲ / ▼ para configurar los minutos; pulse ENTER para confirmarlo; parpadearán los dígitos del año en la pantalla.
5. Pulse ▲ / ▼ para configurar el año; pulse ENTER para confirmarlo; parpadearán los dígitos del mes en la pantalla.
6. Pulse ▲ / ▼ para configurar el mes; pulse ENTER para confirmarlo; parpadearán los dígitos del día en la pantalla.
7. Pulse ▲ / ▼ para configurar el día; pulse ENTER para confirmarlo; pulse ▲ / ▼ y después seleccione "YES/NO (SÍ/NO)"

Configurar la alarma

Nota: Compruebe que la radio tiene la fecha y hora correctas antes de configurar la alarma.

Esta unidad puede usarse como despertador. El dispositivo de CD/USB o la radio DAB/FM se activa para reproducirse a una hora predeterminada.

1. Pulse **ENCENDIDO** para cambiar la unidad al modo en espera.
2. Asegúrese de que ha configurado correctamente el reloj.
3. Pulse el botón **ALARM** para configurar la alarma 1; pulse el botón **ALARM** dos veces para configurar la alarma 2
4. Se muestra "(Alarm 1 (or 2) Wizard (Asistente de alarma 1 (o 2)". Pulse el botón ▲ / ▼ ENTER para seleccionarlo.
5. Se muestra "Alarm 1 (or 2) Wizard On time (Asistente de alarma 1 (o 2) a tiempo)" y posteriormente parpadearán los dígitos de la hora para la alarma.
6. Pulse ▲ / ▼ de forma reiterada para configurar la hora. Pulse **ENTER** para confirmarlo.

7. Pulse ▲ / ▼ para configurar los minutos; pulse **ENTER** para confirmarlo.
8. Pulse ▲ / ▼ para seleccionar el volumen de la alarma de 0 a 30; pulse **ENTER** para confirmarlo.
9. Pulse ▲ / ▼ para desplazarse y elegir OFF/USB/CD/FM/DAB. Pulse **ENTER** para confirmarlo.
10. Pulse ▲ / ▼ para elegir la duración de la alarma. Puede elegir entre 10 y 60 minutos. Pulse el botón **ENTER** para confirmar. Use ▲ / ▼ para seleccionar YES (Sí) y pulse **ENTER** para guardar la configuración de la alarma.
11. La pantalla mostrará la hora actual y Alarma 1 (o Alarma 2 o al mismo tiempo)

Advertencia: Cuando la alarma está configurada en modo DAB y no hay señal DAB, el despertador permanece en silencio.

- Cuando seleccione el CD como origen de la alarma y no haya un CD insertado, no sonará la alarma.

Nota: Elija desactivar el origen de la alarma sin no necesita que esté activada para el día siguiente.

Posponer Alarma

1. Siempre que se active la alarma (alarma 1, alarma 2), puede suspenderse temporalmente durante un breve periodo de aproximadamente 9 minutos, pulsando una vez la tecla "**SNOOZE**".
2. La alarma (alarma 1, alarma 2) volverá a sonar automáticamente una vez que hayan transcurrido aproximadamente 9 minutos.
3. El símbolo "Zz" aparecerá en la pantalla para recordarle que la función de retardo está activa.
4. Para desactivar el retardo, pulse y suelte la tecla "**ENCENDIDO**".

Temporizador de suspensión

1. Pulse de forma reiterada el botón **SLEEP** ; puede elegir entre 90/80/70/60/50/40/30/20/10 minutos. Después de esto, la unidad entrará en modo en espera. Esto es útil para dormirse con música por la noche.
2. Si desea cancelar el modo retardo, pulse de forma reiterada el botón **SLEEP** hasta que aparezca en la pantalla OFF (DESCONECTADO).

Retroiluminación de la pantalla

Puede pulsar el botón **DIMMER** y ajustar el brillo de la retroiluminación de la pantalla; dispone de 3 opciones: alto, medio y bajo.

Modo radio DAB

Extienda con cuidado la antena telescópica.

Pulse el botón **ENCENDIDO** para encender la unidad; pulse el botón **SOURCE** para seleccionar el modo DAB; se iniciará el modo DAB.

Búsqueda automática

1. Si esta es la primera vez que la unidad ha entrado en el modo DAB, empezará automáticamente una "búsqueda automática" para buscar las emisoras disponibles. (Una vez que el modo DAB se ha usado con anterioridad, la unidad seleccionará automáticamente la emisora que se haya reproducido anteriormente)
2. Mantenga pulsado el botón **ENTER** para iniciar automáticamente la búsqueda automática y buscar emisoras disponibles. Durante el proceso de búsqueda, la línea inferior de la pantalla muestra un gráfico de barras indicando el progreso de la búsqueda.

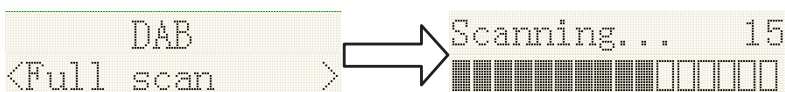

EN	ES
DAB	DAB
Full scan	Búsqueda completa

Scanning	Busc.
----------	-------

Búsqueda manual

1. Pulse la tecla **MENU** en la unidad principal para entrar en el menú.
2. Pulse el botón [**◀**] o [**▶**] para seleccionar “Manual tune (Sintonización manual)”; pulse el botón [ENTER] para entrar en el menú de servicio.
3. Pulse [**◀**] o [**▶**] para entrar y sintonizar el canal que desee. Un gráfico indicará la fuerza de la señal si pulsa [ENTER]
4. Pulse [MENU] o [**⏪**] para salir de la búsqueda.

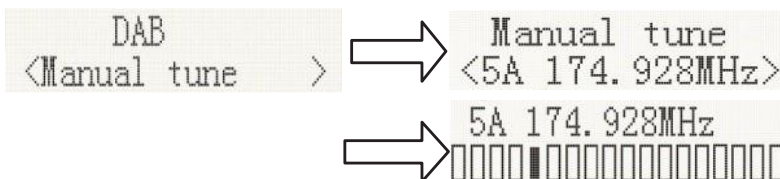

EN	ES
DAB	DAB
Manual tune	Sintoniz. Manual

5. Si no se encuentra ninguna emisora, asegúrese de que la antena se encuentra extendida y pruebe la recepción haciendo otra búsqueda automática en una ubicación diferente.

DRC (Control de alcance dinámico)

El Control de Alcance Dinámico (también conocido como DRC) es una tecnología que se usa para crear sonidos más suaves y fáciles de oír en un entorno ruidoso.

1. En el menú DAB, pulse el botón [**◀**] o [**▶**] para seleccionar “DRC”; pulse el botón [ENTER] para mostrar “*” situado en la parte superior derecha.
2. DRC OFF (DRC APAGADO) – el DRC se apaga; se ignora el DRC emitido. DRC LOW (DRC BAJO) – el nivel DRC se fija en 1/2 del enviado por el emisor. DRC HIGH (DRC ALTO) – el nivel DRC se usa según lo envía el emisor.

Pulse MENU para confirmar la configuración. La pantalla volverá al modo normal.

Recortar (para eliminar emisoras que aparecen enumeradas, pero no están disponibles)

En el menú DAB, pulse [**◀**] o [**▶**] para mostrar el submenú “Prune (Recortar)”; pulse [ENTER] para seleccionar la opción Recortar.



EN	ES
DAB	DAB
Prune	Eliminar emisoras inactivas
Prune?	¿Recortar?
NO	NO

Yes	Yes (Sí)
-----	----------

Sistema (DAB)

En el menú DAB, pulse [◀] o [▶] para mostrar el submenú "SYSTEM (SISTEMA)"; pulse el botón [ENTER] para ir a la configuración del sistema.

1. Idioma

Pulse [ENTER] para ir a la selección del idioma; el idioma Fuente de forma predeterminada es inglés; el idioma seleccionado tendrá "*" que se muestra en la parte superior derecha. Los usuarios pueden elegir entre inglés, francés, italiano, alemán, polaco, holandés, español

System <Language >	→	Language * <English >
EN		ES
System		Sistema
Language		Idioma
English		Español

2. Reinicio Fabrica

Pulse [ENTER] para realizar un reinicio a fábrica. Si desea realizar la operación de reinicio, pulse [◀] o [▶] hasta que "YES (SÍ)" se resalte y pulse [ENTER]. Se realizará un reinicio completo de la radio. Se borrarán todas las listas de presintonías y de emisoras.

System <Factory Reset >	→	Factory Reset? <No> Yes
EN		ES
Factory Reset		Reinicio Fabrica

3. Versión de SW

Pulse [ENTER] para ver la versión de software DAB. Pulse Menu para dejar de mostrar la versión de software.

System <SW version >	→	SW version dab-ser-C912-400
EN		ES
SW version		Versión de SW

*Si no hay funcionamiento después de 30 segundos, la pantalla volverá a la forma normal.

Presintonía

1. Recuperar presintonía

En el menú DAB, pulse la emisora [◀] o [▶]; seleccione "Preset Recall (Recordar presintonía)" y posteriormente, pulse [ENTER] para sintonizar la emisora guardada en la memoria de presintonías. De forma alternativa, pulse un número en el mando a distancia para abrir la presintonía directamente

Preset Recall <1: 01DBC 1 >	→	01DBC 1 Playing
--------------------------------	---	--------------------

Nota: Si no hay guardado previamente una emisora presintonizada y se pulsa el botón presintonía, se mostrará "Empty preset (Presintonía vacía)".

2. Almacenar presintonías

Puede guardar sus emisoras DAB preferidas en las memorias de emisoras presintonizadas. Hay 50 memorias para presintonías en la radio. La radio recuerda las presintonías en caso de un fallo de corriente.

En el menú DAB, seleccione [Preset store (Presintonía guardada)] con ◀ y ▶ después pulse [ENTER]. Pulse [▲ / ▼] para seleccionar el espacio de almacenamiento y posteriormente pulse [ENTER] para confirmar el número de presintonía que desee bajo el que guardará la emisora de radio que está reproduciendo. Pulse [ENTER] para confirmarlo.

Preset Store
<1: 01DBC 1 > → Preset 1
stored

Radio FM

Extienda con cuidado la antena telescópica en toda su extensión.

Búsqueda automática

1. Pulse la tecla **SOURCE** para seleccionar "FM Mode (Modo FM)".
2. Pulse durante un periodo prolongado de tiempo el botón ▶ y la radio buscará y se detendrá automáticamente cuando encuentre una emisora con una fuerza de señal suficiente.
3. Tras unos segundos, se actualizará la pantalla. La pantalla mostrará la frecuencia de la emisora. Si la señal es lo suficientemente fuerte y la señal de la emisora contiene datos RDS, la radio mostrará el nombre de la emisora.
4. Para encontrar otras emisoras, mantenga pulsado el botón ◀ como antes.
5. Para buscar la banda FM en dirección contraria (frecuencias altas a frecuencias bajas), mantenga pulsado el botón ▶ durante 2 segundos.
6. Cuando se alcance el final de la banda de frecuencias, la radio comenzará a sintonizar desde el extremo contrario de la banda de frecuencias.

90.50MHz
Auto scanning... → 19 Memory
Auto End

Búsqueda manual

1. Pulse la tecla **SOURCE** de la unidad principal para seleccionar "FM Mode (Modo FM)".
2. Seleccione el modo FM como se ha descrito previamente, si es necesario.
3. Pulse ◀ o ▶ brevemente para ajustar la sintonización. Cada pulsación del botón de sintonización cambiará la frecuencia arriba o abajo en 50 kHz.
4. Cuando se alcance el final de la banda de frecuencias, la radio volverá a comenzar a sintonizar desde el extremo contrario de la banda de frecuencias. Si no se encuentra ninguna emisora, asegúrese de que la antena se encuentra extendida y pruebe la recepción haciendo otra búsqueda automática en una ubicación diferente.

Menú

1. Ajustes de búsqueda

En modo FM, pulse **MENU** para entrar en el menú FM; posteriormente, pulse ◀ o ▶ para seleccionar [Scan setting (Configuración de búsqueda)]; posteriormente, pulse **ENTER** para seleccionar la configuración de la sensibilidad:

- 1.1. Todas las emisoras: ~15dB

FM
<Scan setting> → Scan setting*
<All station>

EN	ES
FM	FM
Scan setting	Ajustes de búsqueda
All station	Todas las emisoras

1.2. Solo emisoras fuertes: ~19dB,

FM
 <Scan setting> → Scan setting*
 <All station>

Scan setting*
 <Strong station>

EN	ES
Strong station	Emisoras Fuertes

2. Ajustes de audio

2.1. Estéreo permitido

FM
 <Audio setting> → Audio setting*
 <Stereo allowed>

EN	ES
Audio setting	Ajustes de audio
Stereo allowed	Estéreo permitido

2.2. Mono forzado

FM
 <Audio setting> → Audio setting*
 <Stereo allowed>

Audio setting*
 <Forced mono >

EN	ES
Forced mono	Mono forzado

2.3. Sistema (sistema FM), misma configuración que el sistema DAB.

3. PRESINTONÍA+

3.1. Recordatorio de presintonías (Elija la emisora):

Seleccione una emisora y pulse **[ENTER]** para sintonizar con la emisora guardada en la memoria presintonizada.

Preset Recall
 <1: 90.50MHz > → 90.50MHz St P1
 [No RadioText]

EN	ES
Preset Recall	Recuperar presintonía
No RadioText	No hay RadioText

3.2. Guardar una presintonía (Guardar una emisora):

Puede guardar las emisoras FM que prefiera en las memorias de emisoras presintonizadas. Hay 50 memorias para presintonías en la radio. La radio recuerda las presintonías en caso de un fallo de corriente.

El procedimiento para configurar presintonías y usarlas para sintonizar emisoras es el mismo que para el modo DAB:

En modo FM, seleccione la banda de frecuencia que desee. Posteriormente, pulse [MENU] y use ◀ y ▶ para seleccionar [Preset store (Guardar presintonía)]. Ahora pulse [▲/▼] para ver las emisoras guardadas y después pulse [ENTER] para seleccionar el número de presintonía bajo el que guardará la emisora. Pulse [ENTER] para confirmarlo.

Preset Store <1: 90.50MHz >	➔	Preset 1 stored
EN		ES
Preset Store		Almacenar presintonías
Preset 1stored		Presintonía 1 guardada

Modo Bluetooth

Debe seguir varios pasos para conectarse al teléfono móvil:

1. Active el Bluetooth de su teléfono móvil (remítase al manual de usuario de su teléfono)
2. Pulse el botón **POWER** para encender la unidad y después pulse el botón **SOURCE** de forma reiterada hasta que el indicador "Bluetooth searching... (Bluetooth buscando...)" aparezca en la pantalla LCD. Estará listo para emparejarse automáticamente.
3. Use el teléfono móvil para buscar el dispositivo Bluetooth que se llama "Lenco MC-175SI".
4. Seleccione "Lenco MC-175SI" en el teléfono y se presenta la opción de conectarlo o no. Conéctelo usando la contraseña "0000" (si la hubiera). Cuando se haya conectado correctamente, aparece el indicador Bluetooth "Bluetooth connected (Bluetooth conectado)" en la pantalla LCD.

Conexión automática con el teléfono

Solo es necesario emparejarlo la primera vez que la unidad y el teléfono se usan juntos. Cuando la unidad y el teléfono se han emparejado una vez, se conectarán automáticamente cuando la unidad esté conectada y se active el Bluetooth </2602 en el teléfono. La próxima vez que lo encienda, la unidad se conectará automáticamente al teléfono móvil al que se haya conectado más recientemente.

Reproducción desde el dispositivo Bluetooth

Tras una correcta conexión Bluetooth, pulse el botón ▶▶ para reproducirlo. Pulse el botón ◀◀ o ▶▶ para saltar las pistas hacia Adelante y hacia atrás. Para hacer una pausa o reanudar la reproducción, pulse el botón ▶▶ de nuevo. Mantenga pulsado el botón ▶▶ para desconectar todos los dispositivos Bluetooth emparejados.





Reproducción de un disco compacto (CD)

NOTA: Nunca toque la lente del láser situada en el interior del compartimento del CD. Limpie la lente del láser usando un limpiador de discos CD si se ensucia.

1. Pulse el botón de **ENCENDIDO** para encender la unidad.
2. Pulse el botón **SOURCE** de forma reiterada para seleccionar la función CD.
3. Pulse el botón ▲ para abrir la Puerta del CD e insertar un CD en la bandeja (con la etiqueta impresa hacia arriba).
4. Vuelva a pulsar el botón ▲ para cerrar la PUERTA DEL CD y el disco girará unos segundos; después se reproducirá la 1ª pista de forma automática.
5. Para detener temporalmente la reproducción, pulse el botón ▶▶ y para reanudar la reproducción, vuélvalo a pulsar.
6. Pulse el botón ■ para DETENER la reproducción.

REBOBINADO/AVANCE RÁPIDO

1. Los botones ◀◀ y ▶▶ se usan para saltar a un número de pista diferente o para mantener la búsqueda de pistas del disco a gran velocidad.

2. Pulse el botón  una vez para saltar al principio de la pista actual. Púlselo dos o más veces para oír las pistas anteriores del disco.
3. Pulse el botón  para iniciar la reproducción de las siguientes pistas del disco.
4. Mantenga pulsado el botón ; la pista actual se rebobinará hacia el inicio de la pista / pistas; cuando se encuentre la sección que desee, suelte el botón y se reanudará la reproducción normal.
5. Mantenga pulsado el botón ; avanzará la pista actual hacia la siguiente pista. Cuando se encuentre la sección de la pista que desee, suelte el botón seleccionado y se reanudará la reproducción normal.







FUNCIÓN REPETIR

El botón CD REPEAT puede usarse para repetir una sola pista o repetir todas las pistas de un disco compacto.





1. Pulse una vez el botón **REPEAT** durante la reproducción; aparecerá el signo "REPEAT ONE (REPETIR UNA)" en la pantalla LCD durante aproximadamente 2 segundos. Se repetirá la misma pista una y otra vez.
2. Pulse el botón **REPEAT** una segunda vez para repetir todas las pistas. El signo "REPEAT ALL (REPETIR TODO)" aparecerá en la pantalla LCD durante aproximadamente 2 segundos.
3. Para cancelar REPEAT PLAY (REPETIR REPRODUCCIÓN), pulse el botón **REPEAT** de forma reiterada hasta que aparezca en la pantalla LCD "REPEAT OFF (REPETIR DESCONECTADO)" durante aproximadamente 2 segundos.

FUNCIÓN PROGRAMA

Se puede usar la función Programa para programar hasta 20 pistas para que se reproduzcan en un orden seleccionado.

1. Mientras esté solo en el modo parada (no se está reproduciendo el CD), mantenga pulsado el botón **PROG** durante 2 segundos y la pantalla LCD mostrará las palabras "P 01" y "T 01" empieza a parpadear.
2. Pulse los botones  y  para ubicar la pista que desee.
3. Pulse el botón **PROG** para seleccionar y guardar la pista en la memoria.
4. Repita los pasos 2 a 3 para seleccionar hasta 20 pistas.
5. Para reproducir las pistas seleccionadas (en el modo programa), pulse el  botón.
6. Pulse el botón  para oír la pista anterior del programa o pulse el botón  la pista siguiente del programa.
Nota: Una vez que se hayan reproducido todas las pistas programadas, el reproductor de CD volverá al modo parada.
7. Para borrar las listas programadas de la memoria, pulse el botón  dos veces.

SECCIÓN DE DISCOS MP3

1. Pulse el botón de **ENCENDIDO** para encender la unidad.
2. Pulse el botón **SOURCE** de forma reiterada para seleccionar el modo CD.
3. Cierre la puerta del CD y el disco girará durante unos segundos y después reproducirá la 1ª pista automáticamente.
4. Pulse los botones  y  para elegir una pista.
5. Para detener temporalmente la reproducción, pulse el botón ; para reanudarlo, vuelva a pulsar el botón.
6. Pulse el botón  para detener la reproducción.
Nota: Como los discos MP3 tienen una gran capacidad, los tiempos de acceso al disco son mayores.

Repetir la función de reproducción

Repetir una única pista

Pulse una vez el botón **REPEAT** para repetir una única pista. En la pantalla aparece "Repeat one

(Repetir una)".

Repetir todo el disco

En modo reproducción, pulse el botón **REPEAT** 2 veces para reproducir de forma reiterada todas las pistas del disco; la pantalla mostrará "Repeat All (Repetir todo)".

Para cancelar la reproducción repetida, pulse el botón **REPEAT** de forma reiterada hasta que aparezca el signo "Repeat off (Repetir desconectado)".

REPRODUCIR PROGRAMA

Se pueden programar las pistas del disco para que se reproduzcan en cualquier orden (se pueden programar hasta 20 pistas). Nota: esto solo puede hacerse mientras está en modo parada

1. Pulse el botón **PROG** mientras está en modo Parada. Aparecerá "P01" "F01" en la pantalla y "T001" parpadeará.
2. Pulse el botón **◀◀** o **▶▶** para seleccionar las pistas que desee en el álbum y después pulse el botón **PROG** para guardarlo en la memoria.
3. El primer número de pista ahora está guardado en la memoria y el número de programa cambia a "P02", esperando la próxima selección.
4. Repita los pasos 1 – 3 para programar pistas adicionales.

Una vez que ha acabado la programación, pulse el botón **▶▶** y se inicia la reproducción programada desde la primera pista programada. El reproductor se detiene automáticamente después de que se hayan reproducido todas las pistas programadas. (Pulse el botón **■** dos veces para cancelar la memoria de las pistas programadas).

Reproducción de música mediante USB

Este dispositivo se ha desarrollado usando los últimos avances técnicos en el campo USB. Sin embargo, dada la amplia gama de tipos de dispositivo de almacenamiento USB que existen actualmente en el mercado, por desgracia, no podemos garantizar una completa compatibilidad con todos los dispositivos de almacenamiento USB. Por este motivo, en raras ocasiones pueden aparecer problemas de reproducción de archivos en algunos dispositivos de almacenamiento USB. Esto no se debe a un funcionamiento incorrecto del dispositivo.

1. Pulse el botón de **ENCENDIDO** para encender la unidad.
2. Pulse el botón **SOURCE** de forma reiterada hasta que aparezca en la pantalla "USB".
3. Conecte un dispositivo de almacenamiento USB directamente en el puerto USB del REPRODUCTOR. La pantalla muestra brevemente el número de carpetas y después el número total de pistas. La reproducción se iniciará automáticamente.
4. El funcionamiento de los botones de control es el mismo que para la reproducción de CD MP3. Remítase a funcionamientos en la SECCIÓN DISCOS MP3 tal y como se describe previamente.

NOTA:

- Conecte siempre directamente un medio de almacenamiento USB al puerto USB para evitar cualquier funcionamiento incorrecto.
- El puerto USB del REPRODUCTOR no está diseñado para cargar dispositivos externos.
- Importante: Cambie el dispositivo a un modo de funcionamiento diferente antes de retirar el dispositivo de almacenamiento USB.

Función de ecualizador

Con la unidad conectada (no en modo en espera):

1. Pulse el botón **EQ** para entrar en las opciones del menú.
2. Use el botón **◀◀ / ▶▶** para desplazarse y fijar las funciones del Ecualizador (es decir, Normal, Classic, Jazz, Pop, Rock) conforme a sus preferencias individuales.
3. Pulse el botón **EQ** dos veces; use el botón **◀◀ / ▶▶** para desplazarse a la configuración de bajos.
4. Pulse el botón **EQ** tres veces; use el botón **◀◀ / ▶▶** para desplazarse a la configuración de agudos.

Función de cargador inalámbrico

Simplemente, coloque el dispositivo de carga inalámbrica Qi en el área del cargador inalámbrico indicada en la superficie superior y la carga se iniciará al contacto.

La potencia de salida es de 9V \approx 1.1A para iOS, 5V \approx 2.1A para Android.

Carga USB (Salida 5V)

El puerto USB está diseñado para cargar dispositivos externos, como smartphones. La potencia de salida es de 5V \approx 1A

Toma de entrada de línea

8. Pulse el botón de **ENCENDIDO** para encender la unidad.
9. Pulse el botón **SOURCE** de forma reiterada para seleccionar el modo entrada de línea. Aparecerá en la pantalla LCD "Line-in (Entrada de línea)"
10. Conecte el cable de conexión de 3.5mm desde la toma de salida de línea de su reproductor personal (por ejemplo, reproductor MP3 portátil) a la toma de entrada de línea.
11. Inicie la reproducción desde su reproductor personal.

Especificaciones Técnicas

Entrada	CA 100-240V ~ 50/60Hz
Potencia musical	2 x 20W RMS
Cono transductor del altavoz:	6 Ω , 20W
Pilas del mando a distancia	CR2025 Litio 3V
Frecuencia DAB	174.928 – 239.200 MHz
Frecuencia FM	87,5 - 108 MHz
Frecuencia de Bluetooth:	2402-2480MHz
Versión de Bluetooth:	V5.0
EIRP / potencia de salida de RF:	<3.56dBm
Consumo de energía	Máx. 50W
Consumo de energía (en espera)	<1 W
Temperatura de funcionamiento	0°C-35°C
Posición de funcionamiento	Horizontal
Dim. unidad	430 x 215 x 145mm
Peso	3.67KG



Observación: La distancia de conexión máxima es de aproximadamente 10 metros. Coloque el dispositivo Bluetooth tan cerca como sea posible al dispositivo para evitar que se moleste a la conexión.

¡ADVERTENCIA! Riesgo de deficiencia auditiva

- Fije un volumen bajo en el dispositivo de reproducción antes de conectar los auriculares.
- Evite el volumen excesivo, en especial durante periodos prolongados o un uso frecuente. Un volumen excesivo puede provocar una deficiencia auditiva permanente.



Acerca de los discos

	<p>Manejo</p> <p>No toque la parte inferior de los discos. Sujete los discos por los bordes para evitar dejar huellas dactilares en la superficie. Cualquier polvo, huella dactilar o arañazo puede provocar un funcionamiento incorrecto. Nunca fije una etiqueta o una cinta adhesiva a un disco.</p>
	<p>Almacenamiento</p> <p>Vuelva a colocar los discos en su carcasa tras su uso. Nunca esponga los discos a la luz solar directa o a fuentes de calor. Nunca deje discos en un vehículo estacionado a plena luz del sol.</p>
	<p>Limpieza</p> <p>Use un paño limpio, suave, sin hilos para limpiar el disco, trabajando desde el centro hacia el exterior en línea recta. No use disolventes como gasolina, disolventes, limpiadores disponibles comercialmente o esprays antiestáticos para los discos de vinilo.</p>

1. Garantía

Lenco ofrece servicio y garantía en cumplimiento con las leyes de la Unión Europea, lo cual implica que, en caso de que su producto precise ser reparado (tanto durante como después del periodo de garantía), deberá contactar directamente con su distribuidor.

Nota importante: No es posible enviar sus reparaciones directamente a Lenco.

Nota importante: Si la unidad es abierta por un centro de servicio no oficial, la garantía quedará anulada.

Este aparato no es adecuado para el uso profesional. En caso de darle un uso profesional, todas las obligaciones de garantía del fabricante quedarán anuladas.

2. Exención de responsabilidad

Regularmente se llevan a cabo actualizaciones en el Firmware y en los componentes del hardware. Por esta razón, algunas de las instrucciones, especificaciones e imágenes incluidas en este documento pueden diferir ligeramente respecto a su situación particular. Todos los elementos descritos en esta guía tienen un objetivo de mera ilustración, y pueden no ser de aplicación en su situación particular. No se puede obtener ningún derecho ni derecho legal a partir de la descripción hecha en este manual.

3. Eliminación del antiguo dispositivo



Este símbolo indica que no deberá deshacerse del producto eléctrico o batería en cuestión junto con los residuos domésticos, en el ámbito de la UE. Para garantizar un tratamiento residual correcto del producto y su batería, por favor, elimínelos cumpliendo con las leyes locales aplicables sobre requisitos para el desecho de equipos eléctricos y baterías. De hacerlo, ayudará a conservar recursos naturales y mejorar los estándares de protección medioambiental en el tratamiento y eliminación de residuos eléctricos (Directiva sobre la Eliminación de Equipos Eléctricos y Electrónicos).

4. Marca CE



Por la presente, Lenco Benelux B.V., Thermiekstraat 1a, 6361 HB Nuth, Países Bajos, declara que este producto cumple con las exigencias esenciales de las directivas de la UE.

Se puede consultar la declaración de conformidad a través de techdoc@commaxxgroup.com

5. Servicio

Para obtener más información y soporte del departamento técnico, por favor, visite la página web www.lenco.com