



Yeelight LED Lightstrip 1S

Yeelight LED Lightstrip 1S

Benutzerhandbuch

User Manual

Leben. Im besten Licht!

See the world in a new light, Yeelight!

Bitte Benutzerhandbuch vor Gebrauch des Produkts aufmerksam durchlesen und sorgfältig aufbewahren.
Read this manual carefully before use, and retain it for future reference.

Mehr Informationen unter www.yeelight.de

Hersteller: Yeelight Europe (WEEE-Reg.)

Anschrift: Yeelight Germany GmbH, Flurweg 11, 82402 Seeshaupt, Deutschland

E-Mail: support@yeelight.de

Learn more at www.yeelight.com

Manufactured by: Qingdao Yeelink Information Technology Co., Ltd.

Address: F10-B4, Bldg. B, International Innovation Park, 169 Songling Rd., Laoshan, Qingdao City, 266101

Email: support@yeelight.com

Produktübersicht

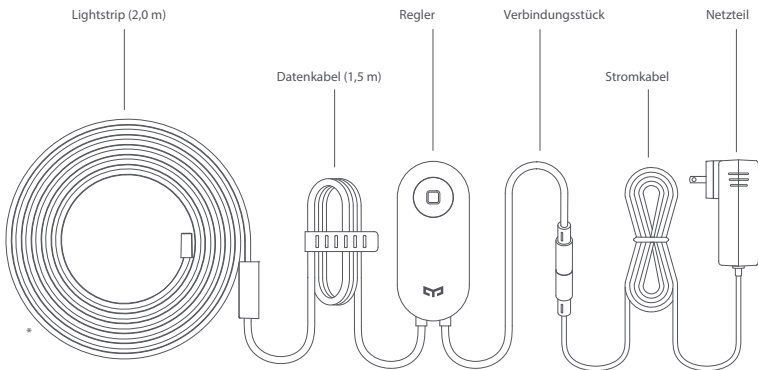

*Die hier dargestellte Abbildung dient lediglich zur Veranschaulichung.



Muss dazugekauft werden.

Montageanleitung

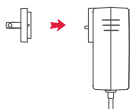

Verbinden Sie das Steckerteil mit dem Adapter, dann drehen sie das Anschlussstück um 45° im Uhrzeigersinn und lassen es einrasten.



Reinigen Sie die Installationsoberfläche.

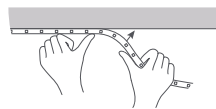

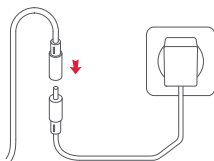

Befestigen Sie das Lichtband an der Installationsoberfläche.

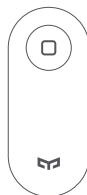

Verbinden Sie die Kabel und schließen Sie das Netzteil an.



Tippen Sie auf , um den Lightstrip einzuschalten.
Tippen Sie erneut auf , um ihn auszuschalten.
Halten Sie  gedrückt, um die gewünschte Farbe einzustellen.

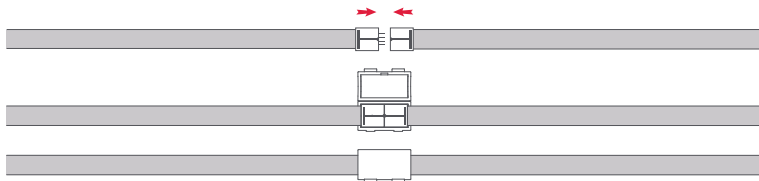

Um den Lightstrip zu verlängern, erwerben Sie die Yeelight Aurora Lightstrip Plus Erweiterung.
Verbinden Sie das Ende des Hauptlichtbands (2 m) mit dem Verbindungsanschluss des Erweiterungstreifens (1 m) und schließen Sie den Verbinder. Stellen Sie sicher, dass beide Streifen fest miteinander verbunden sind, bevor Sie den nächsten Streifen montieren.

Installation der Yeelight App

1. Suchen Sie im App Store nach Yeelight oder scannen Sie den unten stehenden QR-Code, um die Yeelight App herunterzuladen.
2. Schalten Sie den Lightstrip an. Öffnen Sie die App und bedienen Sie den Lightstrip gemäß den Anweisungen in der App.



Stellen Sie sicher, dass eine stabile WLAN-Verbindung besteht.





Yeelight Gerät in Razer Chroma™ RGB einbinden

1. Aktualisieren Sie die Firmware des Geräts in der Yeelight App auf die neueste Version (nachdem Sie das Gerät in der App hinzugefügt haben).
2. Aktivieren Sie LAN-Steuerung für das Gerät in der Yeelight App.
3. Laden Sie Razer Synapse 3 herunter (auf razer.com kostenlos zum Download verfügbar), wenn noch nicht vorhanden, und aktivieren Sie dort Chroma Connect für Yeelight.
4. Laden Sie das Yeelight Chroma Connector Plug-in herunter (auf yeelight.com sowie razer.com kostenlos zum Download verfügbar) und aktivieren Sie dort die Nutzung mit Chroma für das Gerät.

Yeelight Gerät mit dem Google Assistant verbinden

Fügen Sie den Yeelight Service zu Ihrer Google Assistant App hinzu, um mit Yeelight verbundene Geräte über Ihren Google Assistant zu steuern.

1. Tippen Sie auf  in der Google Assistant App und suchen Sie nach „Yeelight“. Gehen Sie auf „Hinzufügen“ und melden Sie sich mit Ihrem Yeelight Benutzerkonto an.
2. Tippen Sie auf  in Einstellungen > Smart-Home-Steuerung, um ein Gerät hinzuzufügen, und folgen Sie den Anweisungen auf dem Bildschirm. Sobald Ihre Konten verknüpft wurden, können Sie das Yeelight Gerät über Ihren Google Assistant steuern.

Yeelight Gerät mit Amazon Alexa verbinden

Aktivieren Sie den Yeelight Skill in der Amazon Alexa App, um mit Yeelight verbundene Geräte über Amazon Alexa zu steuern.

1. Tippen Sie auf  in der Amazon Alexa App und wählen Sie „Skills und Spiele“. Suchen Sie nach „Yeelight“, wählen Sie den gewünschten Skill und gehen Sie auf „Skill aktivieren“. Dann melden Sie sich mit Ihrem Yeelight Benutzerkonto an.
2. Nachdem Sie die Benutzerkonten erfolgreich miteinander verknüpft haben, tippen Sie auf „Geräte suchen“, um das Gerät hinzuzufügen, und folgen den Anweisungen auf dem Bildschirm. Sobald das Gerät verbunden wurde, können Sie Ihr Yeelight Gerät mit Amazon Alexa steuern.

Yeelight Gerät mit Apple HomeKit verbinden

1. Öffnen Sie die Home-App auf Ihrem iPhone oder iPad.
2. Tippen Sie auf „Gerät hinzufügen“ und folgen Sie den Anweisungen in der App, um den QR-Code über dem Sockel zu scannen, oder geben Sie den 8-stelligen Setup-Code ein, der sich über dem QR-Code befindet, um eine Verbindung zu Apple HomeKit herzustellen.



Stellen Sie sicher, dass eine stabile WLAN-Verbindung besteht (dieses Produkt unterstützt keine 5G-Netzwerke).

Um dieses HomeKit-kompatible Produkt zu steuern, ist die Verwendung von iOS 9.0 oder höher empfehlenswert.

Sie finden den HomeKit-Setup-Code über dem Sockel. Verlieren Sie diesen nicht. Sie benötigen ihn nach einem Zurücksetzen auf die Werkeinstellungen, um das Produkt wieder hinzuzufügen.

iPad und iPhone sind firmeneigene Marken von Apple Inc., die in den USA und anderen Ländern registriert sind.

Auf Werkeinstellungen zurücksetzen

Trennen Sie das Netzteil vom Strom. Drücken Sie die Ein-/Ausschalttaste und stellen Sie die Stromversorgung wieder her. Halten Sie die Taste 5 Sekunden lang gedrückt, bis der Lightstrip abwechselnd rot, grün und blau aufleuchtet, und lassen Sie die Taste wieder los.

Wenn das Licht gelb wird, war das Zurücksetzen erfolgreich.



Nach dem Zurücksetzen des Lightstrips auf die Werkeinstellungen ist es notwendig, diesen erneut mit dem WLAN-Netzwerk zu verbinden. = Der Lightstrip muss jedesmal auf Werkeinstellungen zurückgesetzt werden, bevor er mit einem neuen WLAN-Netzwerk verbunden werden kann.

Produktdetails

Modelkennung	YLDD05YL
Produktbezeichnung	Yeelight LED Lightstrip 1S
Spannung	100–240 V ~ 50/60 Hz 0,17 A (2 m) 100–240 V ~ 50/60 Hz 0,6 A (10 m) 24 V 0,088 A (1m Erweiterungsstreifen)
Nennleistung	7,5 W (2 m); 24 W (10 m); 2,1 W (1m Erweiterungsstreifen)
Drahtlose Verbindung	WLAN IEEE 802.11 b/g/n 2,4 GHz
Frequenzbereich	2400–2483,5 MHz
Systemanforderung	Android 4.4 oder iOS 9.0 (und höher)

Produkteigenschaften



Farbwahl



Dimmbar



Erweiterbar



Unterstützt Razer Chroma
RGB Integration



Verschiedene
Lichtszenen



Timer-Funktion



Steuerung über App
und Sprachassistent



Firmware Updates

Sicherheitshinweise

1. Stellen Sie sicher, dass die verwendete Spannung mit der vorgegebenen Spannung des Produkts übereinstimmt. Die Verwendung einer ungeeigneten Spannung kann das Produkt beschädigen und die Sicherheit gefährden.
2. Nur für den Gebrauch im Innenbereich geeignet.
3. Um ein vorzeitiges Versagen des Produkts zu vermeiden, sollte das Produkt nicht außerhalb der angegebenen Umgebungstemperatur von -10 °C bis +40 °C (14–104 °F) betrieben werden.
4. Nicht in Umgebungen verwenden, in denen das Produkt in direktem Kontakt mit Wasser steht.
5. Überprüfen Sie regelmäßig das Lichtband, das Netzteil und die anderen Komponenten. Sollte ein oder mehrere Teile beschädigt sein, darf das Produkt nicht mehr verwendet werden.
6. Das äußere, flexible Kabel des Lichtbands kann nicht ausgetauscht werden. Sollte es beschädigt sein, muss das Lichtband vernichtet werden..
7. Das Leuchtmittel dieses Produkts besteht aus nicht austauschbaren Leuchtdioden (LED).
8. Zerlegen Sie das Produkt nicht. Die Leuchtdioden können Ihre Augen schädigen.
9. Dieses Produkt ist kein Spielzeug und sollte von Kindern ferngehalten werden.
10. Die maximal verbindbare Länge beträgt 10 m.
11. Biegen Sie die LEDs des Lichtbands nicht um mehr als 90 Grad, um Beschädigungen des Produkts zu vermeiden.
12. Schließen Sie den Lightstrip nicht an das Stromnetz an, wenn sich dieser in der Verpackung befindet.
13. Kombinieren Sie den Lightstrip nicht mit Teilen von Lichtbändern anderer Hersteller.
14. Eine Verbindung mehrerer Streifen darf nur mit den mitgelieferten Steckverbindern hergestellt werden. Jedes offene Ende muss vor Inbetriebnahme verschlossen werden.

CE EU-Konformitätserklärung

Hiermit erklärt Qingdao Yeelight Information Technology Co., Ltd, dass der Funkanlagentyp Yeelight LED Lightstrip 15 den grundlegenden Anforderungen und den übrigen einschlägigen Bestimmungen der Richtlinie 2014/53/EU entspricht. Die EU-Konformitätserklärung kann bei folgender Adresse angefordert werden: Yeelight Germany GmbH, Flurweg 11, 82402 Seeshaupt.



Entsorgung und Recycling von Elektro- und Elektronik-Altgeräten

Richtige Entsorgung dieses Produkts. Diese Kennzeichnung weist darauf hin, dass dieses Produkt in der gesamten EU nicht mit anderen Haushaltsabfällen entsorgt werden darf. Um mögliche Schäden für die Umwelt oder die menschliche Gesundheit durch unkontrollierte Abfallentsorgung zu vermeiden, recyceln Sie das Gerät verantwortungsvoll, um die nachhaltige Wiederverwendung materieller Ressourcen zu fördern. Um Ihr gebrauchtes Gerät zu zurückzugeben, verwenden Sie bitte das örtliche Rücknahme- und Sammelsystem oder wenden Sie sich an den Händler, bei dem das Produkt gekauft wurde. Auf diese Weise wird das Produkt umweltgerecht entsorgt.

Über Yeelight

Yeelight ist eine weltweit führende Qualitätsmarke für smarte Beleuchtung, die sich vor allem der Erforschung des Zusammenspiels von smarter Interaktion, distinktivem Design und Beleuchtungserfahrung widmet. Wir setzen immer wieder neue Höchststandards in der Beleuchtungsindustrie, und begeistern mit unserem reichen Portfolio an Smarthome Leuchten – von Wohn- und Tischleuchten über Stimmungslichter bis hin zu intelligenten Steuerungselementen. Darüber hinaus arbeitet Yeelight unablässig daran, hochmoderne Technologien und professionelle Forschungsarbeit in die Produkte zu integrieren.

Wenn Ihnen unsere Produkte gefallen, können Sie gerne unsere Fanpage auf Facebook liken, unsere Produkte im Online-Shop bewerten oder eine Bewertung auf Google abgeben.

FCC Erklärung zur Vorschrifteneinhaltung (USA)

Dieses Gerät entspricht Absatz 15 der FCC Bestimmungen. Der Betrieb unterliegt den beiden folgenden Bedingungen: 1) Das Gerät darf keine Störeinwirkungen verursachen, und 2) das Gerät muss alle eingehenden Störeinwirkungen ableiten können, einschließlich solcher, die einen unerwünschten Betrieb verursachen könnten.

Dieses Gerät wurde geprüft und entspricht den in Absatz 15 der FCC Bestimmungen niedergelegten Grenzwerten für Digitalgeräte der Klasse B. Diese Grenzwertbestimmungen dienen zum angemessenen Schutz vor Störeinwirkungen in Wohngebieten. Dieses Gerät erzeugt, verwendet und strahlt Energie im Funkfrequenzbereich ab und kann Funkübertragungen erheblich stören, wenn es nicht gemäß den Anweisungen installiert und eingesetzt wird. Es kann jedoch nicht garantiert werden, dass es bei bestimmten Installationen nicht zu Störeinwirkungen kommt. Sollte dieses Gerät dennoch den Funk- und Fernsehempfang stören (dies ist durch Aus- und Wiedereinschalten des Gerätes feststellbar), sollte der Anwender anhand der folgenden Maßnahmen versuchen die Störeinwirkungen zu beseitigen: 1) Richten Sie die Empfangsantenne anders aus oder stellen Sie sie an einem anderen Platz auf. 2) Erhöhen Sie die Distanz zwischen dem Gerät und dem Empfänger. 3) Schließen Sie das Gerät an eine Steckdose an, die nicht zu dem Stromkreis gehört, an dem der Empfänger angeschlossen ist. 4) Wenden Sie sich an Ihren Fachhändler oder einen ausgebildeten Radio- und Fernstechniker.

Sollte das Gerät ohne die ausdrückliche Genehmigung des Herstellers geändert oder modifiziert werden, erlischt die Betriebslaubnis für das Gerät.

Product Description

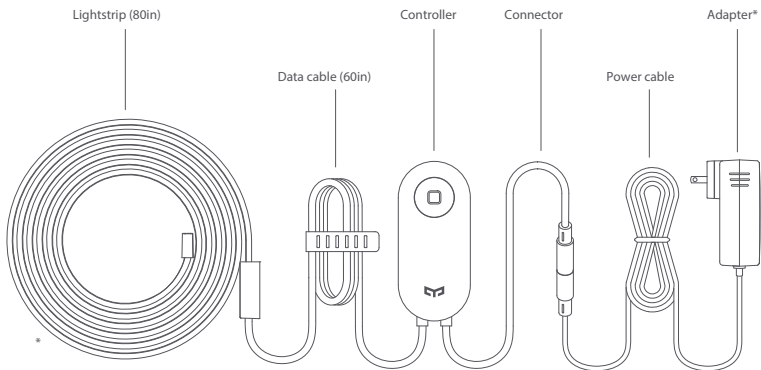

*The real object prevails.



Need to purchase additionally.

Installation Instructions

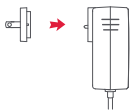

Plug into the adapter, rotate by 45 degrees clockwise and snap into place.



Clean the installation surface.

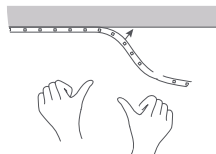

Stick to the installation surface.

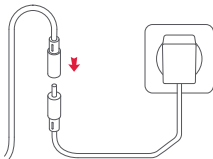

Connect and plug in the power supply.

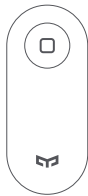

Tap  to turn on the lightstrip, tap  again to turn off the lightstrip, and press  select your desired color.

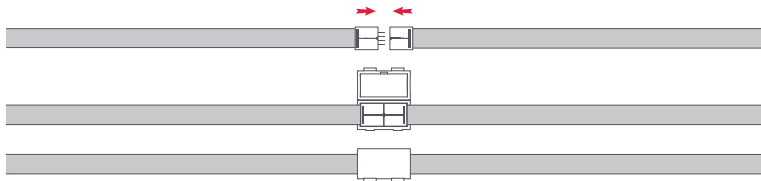

To use the extendible feature of lightstrip, purchase Yeelight Lightstrip Plus Extension. Match the end of original lightstrip with the connection port of Lightstrip Plus Extension and put into fastener. Be sure each strip is tightly connected to the other before continuing to mount the next strip.

Install the Yeelight App

1. Search Yeelight in an app store or scan the QR code below to download the Yeelight App.
2. Turn on the lightstrip. Open the app and operate the lightstrip in accordance with the instructions provided in the app.



Make sure that the Wi-Fi network is available and is able to access the Internet properly.





Connect Yeelight Device to Razer Chroma™ RGB

1. Update the firmware of the device to the newest version in the Yeelight App (after adding the device in the app).
2. Enable LAN Control for the device in the Yeelight App.
3. Download Razer Synapse 3 (for free on razer.com) if not done yet and enable Chroma Connect for Yeelight.
4. Download the Yeelight Chroma Connector Plug-in (for free on Yeelight.com as well as razer.com) and enable the use with Chroma for the device.

Link a Yeelight Device with Google Assistant

Add the Yeelight service to the Google Assistant app, to control devices connected to Yeelight from Google Assistant.

1. Tap  in the Google Assistant app, search for "Yeelight", tap "Link", and sign in with your Yeelight account.
2. Tap  in Settings > Home control to add a device, and follow the on-screen instructions.
Once the accounts are linked, you can control the Yeelight device from Google Assistant.

Link a Yeelight Device with Amazon Alexa

Add the Yeelight skill to the Amazon Alexa app, to control devices connected to Yeelight from Amazon Alexa.

1. Tap  in the Amazon Alexa app, then tap "Skills & Games", search for "Yeelight", select the correct skill and tap "Enable". Then sign in with your Yeelight account.
2. After successfully linking the accounts, tap DISCOVER DEVICES to add the device, and follow the on-screen instructions. Once the accounts are linked, you can control the Yeelight device from Amazon Alexa.

Link a Yeelight Device with Apple HomeKit

1. Open the Home app on your iPhone or iPad.
2. Tap "Add Accessories" and follow the instructions in the app to scan the QR code on the product base, or enter the 8-digit setup code above the QR code to grant the Apple Home app access.



Make sure a Wi-Fi network with Internet access is available (this product does not support 5G networks).

To control this HomeKit-compatible accessory, it is recommended that you use iOS 9.0 or above.

The HomeKit setup code is listed on the product base, do not lose it. After restoring factory settings, you will need the HomeKit setup code again to add the accessory. iPad and iPhone are the trademarks of Apple Inc., and they are registered in the United States and other countries.

Factory Reset

Cut off the adapter power. Press the power button and reconnect to the power supply. Hold the button for five seconds until the lightstrip displays red, green, and blue circulating lights, and then release the button. The reset is complete when the light turns yellow.



Perform the factory reset and connect the lightstrip again every time you use a new Wi-Fi network.

Basic Parameters

Model No.	YLDD05YL
Product Name	Yeelight LED Lightstrip 1S
Rated Input	100~240 V ~ 50/60 Hz 0.17A (80in)
	100~240 V ~ 50/60 Hz 0.6 A (400in)
Rated Power	7.5 W (80in); 24 W (400in)
Connectivity	Wi-Fi IEEE 802.11 b/g/n 2.4 GHz
Frequency Bands	2400 MHz~2483.5 MHz
System Requirements	Android 4.4 oder iOS 9.0 (or later)

Product Features



Color Adjustment



Brightness Control



Extendible



Supports Razer Chroma
RGB Integration



Different
Lighting Scenes



Timer



Voice Control and
Control via App



Firmware Upgrade

Warnings

1. Before using this product, please make sure that your voltage is appropriate for the working voltage of this product. Using this product with a voltage other than the one specified may damage the product and cause safety hazards.
2. For indoor use only.
3. To prevent early product failure, product should only be installed in operating environments ranging between: 10 F to 104 F (-10 C to +40 C).
4. Do not use where directly exposed to water.
5. Regularly check the cord, the power supply and all other parts for damage. If any part is damaged, the product should not be used.
6. The external flexible cable or cord of this luminaire cannot be replaced. If the cord is damaged, the luminaire shall be destroyed.
7. The light source of this product is non-changeable light diodes (LED).
8. Do not disassemble the product, as the light diodes can cause damage to the eyes.
9. This product is not a toy and should not be stored or left in locations accessible to young children.
10. Max interconnected 400in.
11. Do not bend the LED inside the lightstrip in more than 90 degrees to avoid damaging the product.
12. Do not connect the lightstrip to the power supply when it is in the package.
13. Do not interconnect parts of this lighting chain with parts of another manufacturer's lighting chain.
14. Interconnection shall be made only by the use of the supplied connectors. Any open end must be sealed-off before use.

CE EU Declaration of Conformity

Qingdao Yeelight Information Technology Co., Ltd. hereby declares that the Yeelight LED Lightstrip 1S is in compliance with the essential requirements and other relevant provisions of Radio Equipment Directive 2014/53/EU. The full text of the EU declaration of conformity is available at the following address:
Yeelight Germany GmbH, Flurweg 11, 82402 Seeshaupt.



WEEE Disposal and Recycling

Correct Disposal of this product. This marking indicates that this product should not be disposal with other household wastes throughout the EU. To prevent possible harm to the environment or human health from uncontrolled waste disposal, recycle it responsibly to promote the sustainable reuse of material resources. To return your used device, please use the return and collection systems or contact the retailer where the product was purchased. They can take this product for environmental safe recycling.

About Yeelight

Yeelight is the world-leading smart lighting brand, with in-depth exploration in smart interaction, distinctive design and lighting experience. We continue to define the high standards in the lighting industry, and enjoy a portfolio of smart home lighting products, including home furnishing lights, table lights, ambiance lights and smart lighting control products. Yeelight works relentlessly to integrate cutting-edge technology and professional optical research into our products.

If you appreciate our products, feel free to like our fan page on facebook, to rate the products in our online store or to give us a review on google.

FCC Compliance Statement (USA)

This device complies with Part 15 of the FCC Rules. Operation is subject to the following two conditions: (1) this device may not cause harmful interference, and (2) this device must accept any interference received, including interference that may cause undesired operation. This equipment has been tested and found to comply with the limits for a Class B digital device, pursuant to Part 15 of the FCC Rules. This device can generate radio frequency energy, which could cause interferences to such products as radio, TV, baby monitor, cordless phone, Bluetooth, wireless router, etc., which can be confirmed by turning this product off and on. If present, the user is encouraged to try to correct by taking one or more of the following countermeasures: (1) Reorient or relocate the receiving antenna. (2) Increase spacing distance between the equipment and receiver. (3) Connect the equipment into an outlet on a circuit different from that to which the receiver is connected. (4) Consult the dealer or an experienced radio/TV technician for help. Changes or modifications not expressly approved by the party responsible for compliance could void the user's authority to operate the equipment.

Amazon, Alexa and all related logos are trademarks of Amazon.com, Inc. or its affiliates.

Google Play and the Google Play logo are trademarks of Google Inc.

Apple and HomeKit are trademarks of Apple Inc., registered in the U.S. and other countries. App Store is a service mark of Apple Inc.

VERIFICATION OF CONFORMITY

Reference No. : WTF18F01102232E
Applicant : Qingdao Yeelink Information Technology Co., Ltd.
Address : F10-B4, Bldg.B, International Innovation Park, 1#
Keyuanweiyi Rd., Laoshan, Qingdao, 266101, Shandong,
China
Manufacturer : The same as above
Address : The same as above
Product : Yeelight Lightstrip Plus
Model No. : YLDD04YL
Technical data : DC 24V by adapter



Test Standards:

EN 56015:2013
EN 56015:2013+A1:2015
EN 61547:2009
EN 61000-3-2:2014
EN 61000-3-3:2013

The above product has been tested by us with the listed standards and found in compliance with the European Electromagnetic Compatibility Directive 2014/30/EU. It is possible to use CE marking to demonstrate the compliance with this EMC Directive.

EN 55015: Limits and methods of measurement of radio Disturbance characteristics of electrical lighting and similar equipment.
EN 61547: Equipment for general lighting purposes — EMC immunity requirements
EN 61000-3-2: Electromagnetic Compatibility (EMC) Part 3-2: Limits for harmonic current emissions(Equipment input current up to and including 16A per phase)
EN 61000-3-3: Electromagnetic Compatibility (EMC) Part 3-3: Limitation of voltage supply systems for equipment with rated current ≤ 16A

The referred test report(s) show that the product complies with standard(s) recognized as giving presumption of compliance with the essential requirements in the above mentioned EU Directive. Other relevant Directives have to be observed.

After preparation of the necessary technical documentation as well as the conformity declaration, the CE marking as shown below can be affixed on the equipment.



The statement is based on a single evaluation of the sample of above mentioned product, it does not imply an assessment of the whole production.

Waltek Services (Foshan) Co., Ltd.

Hotline: 400-840-2288 E-mail: info@waltek.com.cn
[Http://www.waltek.com.cn](http://www.waltek.com.cn)



