

# GRUNDIG

## Multimedia Soundbar

User Manual



DSB 980  
GSB 920

DE - EN - ES - FR - PL



01M-GSS1100-4620-01  
01M-GSS1080-4620-01

---

|                |              |
|----------------|--------------|
| <b>DEUTSCH</b> | <b>08-28</b> |
|----------------|--------------|

|                |              |
|----------------|--------------|
| <b>ENGLISH</b> | <b>29-47</b> |
|----------------|--------------|

|                |              |
|----------------|--------------|
| <b>ESPAÑOL</b> | <b>48-68</b> |
|----------------|--------------|

|                 |              |
|-----------------|--------------|
| <b>FRANÇAIS</b> | <b>69-89</b> |
|-----------------|--------------|

|               |               |
|---------------|---------------|
| <b>POLSKI</b> | <b>90-109</b> |
|---------------|---------------|

A

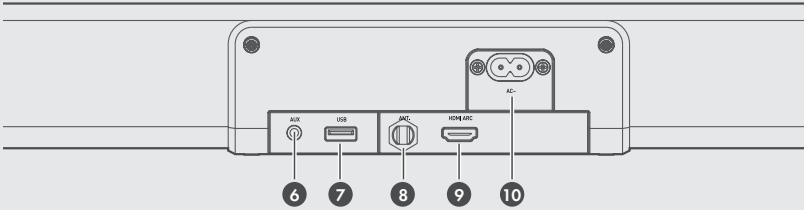
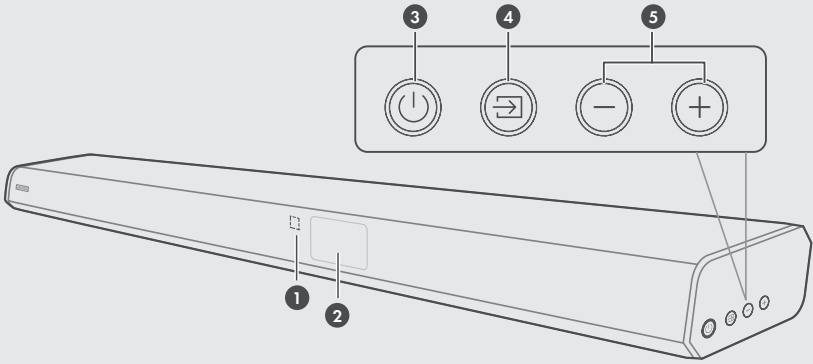

B

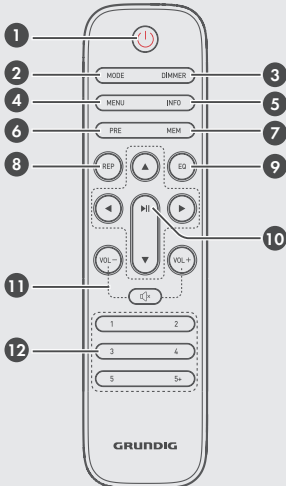

C



D



E

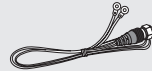

F



G



H





### A Normal Placement

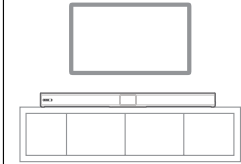



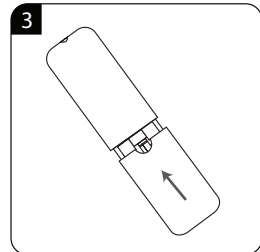
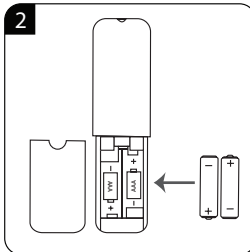
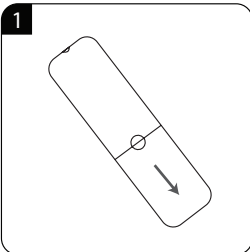
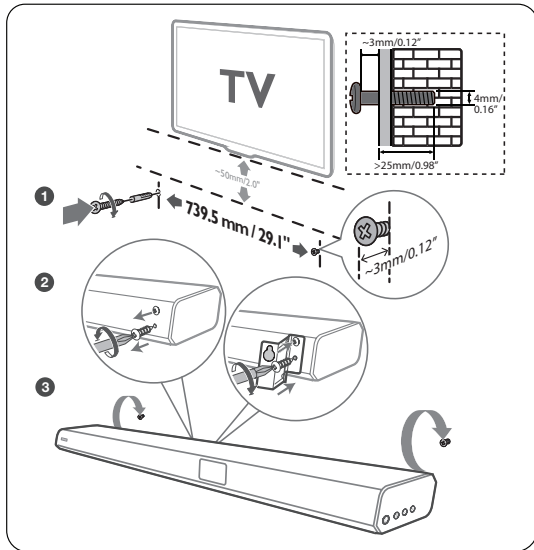
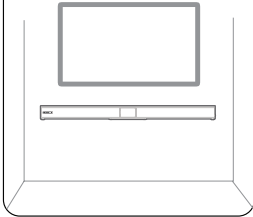

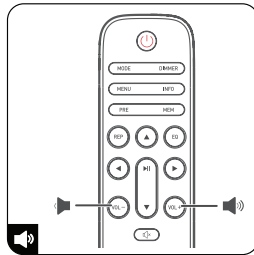
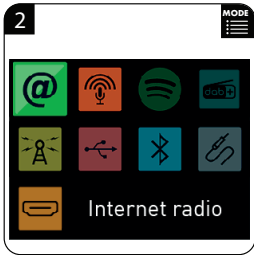
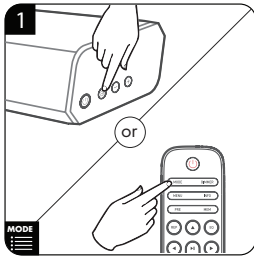
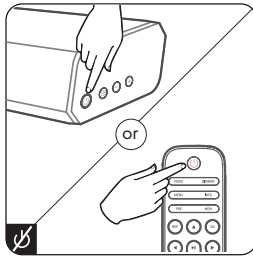
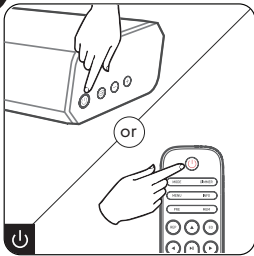
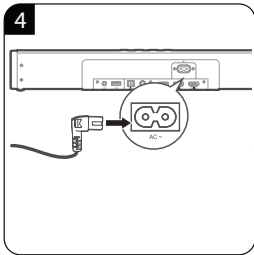
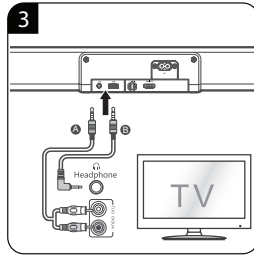
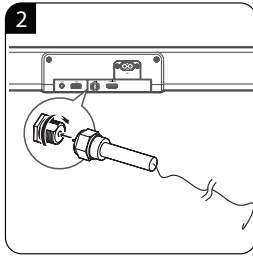
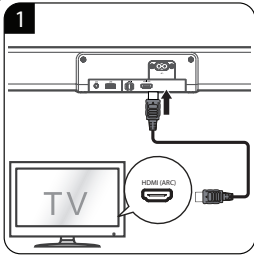

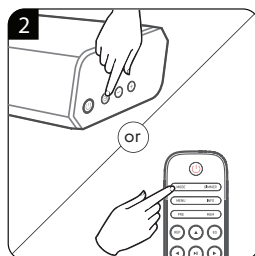
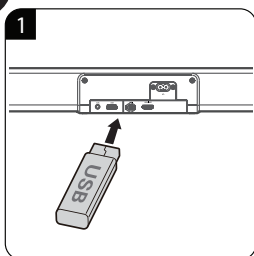
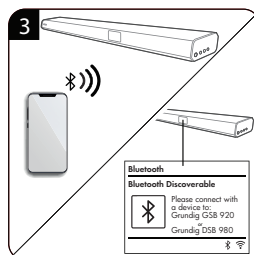
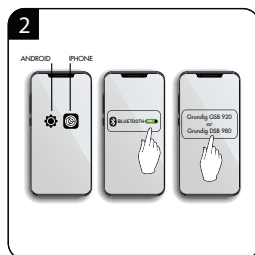
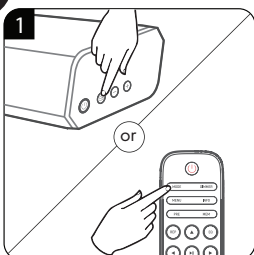
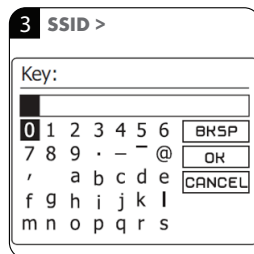
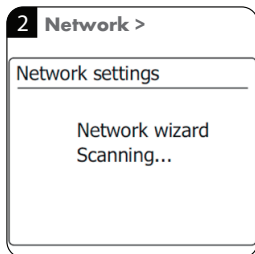
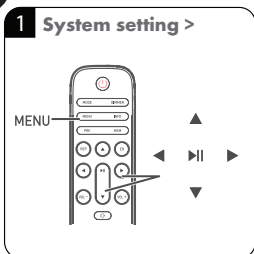
### B Wall Mounting









|           |  |  |  |
|-----------|---|---|---|
| <b>DE</b> | MONTAGE   | ANSCHLÜSSE  | BETRIEB   |
| <b>EN</b> | MOUNTING  | CONNECTIONS   | OPERATION   |
| <b>FR</b> | MONTAGE   | CONNEXIONS  | FONCTIONNEMENT  |
| <b>ES</b> | MONTAJE   | CONEXIONES  | FUNCIONAMIENTO  |
| <b>PL</b> | MONTAŻ  | PODŁĄCZENIE   | STEROWANIE  |

|           |  |  |  |
|-----------|---|---|---|
| <b>DE</b> | Wi-Fi   | BLUETOOTH   | USB   |
| <b>EN</b> | Wi-Fi   | BLUETOOTH   | USB   |
| <b>FR</b> | Wi-Fi   | BLUETOOTH   | USB   |
| <b>ES</b> | Wi-Fi   | BLUETOOTH   | USB   |
| <b>PL</b> | Wi-Fi   | BLUETOOTH   | USB   |



 Das Blitzsymbol mit Pfeilspitze in einem gleichseitigen Dreieck soll den Benutzer auf das Vorhandensein einer nicht installierten "gefährlichen Spannung" innerhalb des Gehäuses des Produkts aufmerksam machen, die so groß sein kann, dass die Gefahr eines Stromschlags für Personen besteht.

 Das Ausrufezeichen in einem gleichseitigen Dreieck soll den Benutzer darauf aufmerksam machen, dass in der dem Gerät beiliegenden Literatur wichtige Betriebs- und Wartungs-(Service-) Anweisungen vorhanden sind.

## Sicherheit

- Befolgen Sie alle Anweisungen - Alle Betriebs- und Gebrauchsanweisungen sollten befolgt werden.
- Verwenden Sie dieses Gerät nicht in der Nähe von Wasser - Das Gerät sollte nicht in der Nähe von Wasser oder Feuchtigkeit verwendet werden - z.B. in einem nassen Keller oder in der Nähe eines Schwimmbad und ähnlichem.
- Nur mit einem trockenen Tuch reinigen.
- Blockieren Sie keine Lüftungsöffnungen.
- Installieren Sie das Gerät gemäß den Anweisungen des Herstellers.
- Installieren Sie das Gerät nicht in der Nähe von Wärmequellen wie Heizkörpern, Heizgeräten, Öfen oder anderen Geräten (einschließlich Verstärkern), die Wärme erzeugen.
- Umgehen Sie nicht den Sicherheitszweck des polarisierten oder geerdeten Steckers. Ein polarisierter Stecker hat zwei Klinge, von denen eine breiter ist als die andere. Ein Erdungsstecker hat zwei Klinge und einen dritten Erdungszinken. Die breite Klinge oder der dritte Zinken ist zu Ihrer Sicherheit vorgesehen. Wenn der mitgelieferte Stecker nicht in Ihre Steckdose passt, wenden Sie sich an einen Elektriker, um die veraltete Steckdose zu ersetzen.
- Schützen Sie das Netzkabel vor dem Betreten oder Einklemmen, insbesondere an Steckern, Steckdosen und der Stelle, an der sie aus dem Gerät austreten.



- Verwenden Sie nur vom Hersteller angegebene Anhänge/Zubehörteile.
-  Nur mit dem vom Hersteller angegebenen oder mit dem Gerät verkauften Wagen, Ständer, Stativ, Bügel oder Tisch verwenden. Wenn ein Wagen oder Gestell verwendet wird, ist beim Bewegen der Wagen/Gerätekombination Vorsicht geboten, um Verletzungen durch Umkippen zu vermeiden.
- Ziehen Sie bei Gewittern oder bei längerer Nichtbenutzung den Netzstecker.
- Überlassen Sie alle Wartungsarbeiten qualifiziertem Personal. Eine Wartung ist erforderlich, wenn das Gerät in irgendeiner Weise beschädigt wurde, z. B. wenn das Netzkabel oder der Netzstecker beschädigt ist, Flüssigkeit verschüttet wurde oder Gegenstände in das Gerät gefallen sind, das Gerät Regen oder Feuchtigkeit ausgesetzt war, nicht normal funktioniert oder heruntergefallen ist.
- Dieses Gerät ist ein elektrisches Gerät der Klasse II oder ein doppelt elektrisches Gerät. Dieses Gerät ist so gebaut, dass es keinen Schutzleiter (elektrische Erdung) für die Verbindung zum Stromnetz erfordert.
- Das Gerät darf keinen Tropfen oder Spritzern ausgesetzt werden. Es dürfen keine mit Flüssigkeiten gefüllten Gegenstände, wie z.B. Vasen, auf den Apparat gestellt werden.
- Der Mindestabstand um den Apparat für eine ausreichende Belüftung beträgt 5 cm.
- Die Belüftung sollte nicht durch Abdecken der Lüftungsöffnungen mit Gegenständen wie Zeitungen, Tischdecken, Vorhängen usw. behindert werden.
- Stellen Sie keine offenen Flammen (z.B. brennende Kerzen) auf das Gerät.
- Batterien sollten gemäß den staatlichen und lokalen Richtlinien recycelt oder entsorgt werden.
- Der Einsatz von Geräten in gemäßigten Klimazonen.

## Vorsicht

- Die Verwendung von Bedienelementen oder Einstellungen oder die Durchführung von Verfahren, die nicht hierin beschrieben sind, kann zu gefährlicher Strahlenexposition oder einem anderen unsicheren Betrieb führen.
- Um die Gefahr eines Brandes oder Stromschlags zu verringern, darf dieses Gerät weder Regen noch Feuchtigkeit ausgesetzt werden. Das Gerät darf keinem Tropf- oder Spritzwasser ausgesetzt werden, und mit Flüssigkeiten gefüllte Gegenstände, wie z.B. Vasen, dürfen nicht auf das Gerät gestellt werden.

- Der Stecker des Netz-/Gerätes wird als Trennvorrichtung verwendet, die Trennvorrichtung muss leicht bedienbar bleiben.
- Explosionsgefahr bei falschem Austausch der Batterie. Nur durch den gleichen oder einen gleichwertigen Typ ersetzen.
- Versuchen Sie nicht, das Gerät mit chemischen Lösungsmitteln zu reinigen, da dies die Oberfläche beschädigen kann. Verwenden Sie ein sauberes, trockenes oder leicht feuchtes Tuch.
- Wenn Sie den Netzstecker aus der Steckdose ziehen, ziehen Sie immer direkt am Stecker, niemals am Kabel.

## Warnung

- Die Batterie (Batterien oder Batteriesatz) darf nicht übermäßiger Hitze wie Sonneneinstrahlung, Feuer oder ähnlichem ausgesetzt werden.
- Bevor Sie dieses System in Betrieb nehmen, überprüfen Sie die Spannung dieses Systems, um festzustellen, ob sie mit der Spannung Ihrer örtlichen Stromversorgung identisch ist.
- Stellen Sie dieses Gerät nicht in der Nähe von starken Magnetfeldern auf.
- Stellen Sie dieses Gerät nicht auf den Verstärker oder Empfänger.
- Stellen Sie dieses Gerät nicht in der Nähe von feuchten Bereichen auf, da die Feuchtigkeit die Lebensdauer des Laserkopfes beeinträchtigt.
- Sollte ein fester Gegenstand oder eine Flüssigkeit in das System fallen, trennen Sie das System vom Netz und lassen Sie es von qualifiziertem Personal überprüfen, bevor Sie es weiter betreiben.
- Änderungen oder Modifikationen an diesem Gerät, die nicht ausdrücklich von der für die Einhaltung der Vorschriften verantwortlichen Partei genehmigt wurden, führen zum Erlöschen der Berechtigung des Benutzers zum Betrieb des Geräts.
- Das Typenschild wird auf der Unterseite oder Rückseite des Geräts aufgeklebt.
- 5150-5350 MHz für dieses Gerät sind nur in allen Ländern der Europäischen Union auf die Verwendung in Innenräumen beschränkt.

## VORSICHT bei der Verwendung von Batterien

 Um ein Auslaufen der Batterie zu verhindern, das zu Körperverletzungen, Sachschäden oder Schäden am Gerät führen kann:

- Legen Sie alle Batterien korrekt ein, + und - wie auf dem Gerät gekennzeichnet.
- Alte und neue Batterien dürfen nicht gemischt werden.
- Mischen Sie keine Alkali-, Standard- (Kohlenstoff-Zink) oder

wiederaufladbaren Batterien (Ni-Cd, Ni-MH, etc.).

- Entfernen Sie die Batterien, wenn das Gerät für längere Zeit nicht benutzt wird.

## **Bluetooth®**

Die Bluetooth Wortmarke und Logos sind eingetragene Warenzeichen im Besitz von Bluetooth SIG, . Inc.

## **HDMI** HIGH DEFINITION MULTIMEDIA INTERFACE

Die übernommenen Marken HDMI, HDMI High-Definition Multimedia Interface und das HDMI-Logo sind Marken oder eingetragene Marken von HDMI Licensing Administrator, Inc. in den USA und anderen Ländern.

## **Spotify®**

Die Spotify-Software unterliegt den Lizenzen Dritter, die Sie hier finden:  
[www.spotify.com/connect/third-party-licenses](http://www.spotify.com/connect/third-party-licenses)

Lieber Kunde,

Herzlichen Glückwunsch zum Kauf Ihrer neuen GRUNDIG Multimedia Soundbar DSB 980/GSB 920.

Bitte lesen Sie die folgenden Benutzungshinweise sorgfältig durch, damit Sie noch viele Jahre Freude an Ihrem hochwertigen GRUNDIG Produkt haben.

Ein verantwortungsvoller Ansatz!



GRUNDIG setzt auf vertraglich vereinbarte soziale Arbeitsbedingungen mit angemessenen Löhnen sowohl für interne Mitarbeiter als auch für Lieferanten. Wir legen auch großen

Wert auf die effiziente Nutzung von Rohstoffen mit einer kontinuierlichen Abfallreduzierung von mehreren Tonnen Kunststoff pro Jahr. Außerdem ist unser gesamtes Zubehör mindestens 5 Jahre lang erhältlich.

Für eine lebenswerte Zukunft.

Grundig.

## Steuerungen und Teile

Siehe die Abbildung auf Seite 3.

### A Haupt-Einheit

1. Fernbedienungssensor
2. Anzeigefenster
3. ⏻ (EIN/AUS)-Taste
4. 📶 (Quelle) Taste
5. VOL+/- Tasten
6. AUX-Buchse
7. USB-Buchse
8. ANT. Buchse
9. HDMI ARC Buchse
10. AC~ Buchse

### B Fernsteuerung

1. ⏻ Schalten Sie das Gerät zwischen EIN und STANDBY-Modus um.
2. MODUS Wählen Sie die Wiedergabefunktion.
3. DIMMER Display-Helligkeit einstellen (aus/niedrig/mittel/hoch)
4. MENÜ Menü in jeder Quelle anzeigen
5. INFO Zusätzliche Informationen zum Abspielinhalt oder -modus anzeigen
6. PRE Voreingestellte Radiosender im Internet-Radio / DAB/ FM-Modus
7. MEM Gespeicherte Stationen anzeigen
8. REP Wählen Sie die Wiedergabemodi Wiederholung/ Zufallswiedergabe.
9. EQ Equalizer (EQ)-Effekt auswählen [STIMME/ SPORT/ FILM/ MUSIK]

## AUF EINEN BLICK:

---

10. Navigieren Sie links/rechts/  
oben/unten durch die Menüs.
- ▲  
◀ ▶▶ ▶ (▲▼) Stationsliste im DAB-  
Modus anzeigen. Im FM-Modus  
kurzes Drücken für 0,05 MHz  
▼ Frequenzwechsel. Durch  
langes Drücken vorherigen/  
nächsten verfügbaren Sender  
suchen.
- (◀▶) Vorherige Spur/Nächste  
Spur
- (▶||) Wiedergabe starten,  
pausieren. Bestätigen Sie eine  
Auswahl.
11. 🔇 Stumm Schalten oder den Ton  
VOL +/- wieder aufnehmen.  
Erhöhen/Verringern des  
Lautstärkepegels.
12. 1 2 3 Numerische Schaltfläche:  
4 5 5+ Auswahl eines voreingestellten  
Radiosenders oder  
gespeicherten Programms

AC-Netzkabel x1

D HDMI Kabel x1

E FM/DAB-Antenne x1

F Audio-Kabel x1

G Wandhalterung x2

Schrauben/Gummi-Abdeckung x2

H AAA-Batterien x2

# VORBEREITUNG

---

## Bereiten Sie die Fernbedienung vor

Mit der mitgelieferten Fernbedienung kann das Gerät auch aus der Ferne bedient werden.

- Selbst wenn die Fernbedienung innerhalb der effektiven Reichweite von 6 m (19,7 Fuß) betrieben wird, kann der Betrieb der Fernbedienung unmöglich sein, wenn sich Hindernisse zwischen dem Gerät und der Fernbedienung befinden.
- Wenn die Fernbedienung in der Nähe anderer Produkte betrieben wird, die Infrarotstrahlen erzeugen, oder wenn andere Fernbedienungen mit Infrarotstrahlen in der Nähe des Geräts verwendet werden, funktioniert sie möglicherweise nicht richtig. Umgekehrt können die anderen Produkte fehlerhaft funktionieren.

## Vorsichtsmaßnahmen in Bezug auf Batterien

- Achten Sie darauf, die Batterien mit der richtigen positiven "⊕"- und negativen "⊖"-Polarität einzulegen.
- Verwenden Sie Batterien desselben Typs. Verwenden Sie niemals verschiedene Batterietypen zusammen.
- Es können entweder wiederaufladbare oder nicht wiederaufladbare Batterien verwendet werden. Beachten

Sie die Vorsichtsmaßnahmen auf ihren Etiketten.

- Seien Sie vorsichtig mit Ihren Fingernägeln, wenn Sie den Batteriedeckel und die Batterie entfernen.
- Lassen Sie die Fernbedienung nicht fallen.
- Lassen Sie nichts auf die Fernbedienung einwirken.
- Verschütten Sie kein Wasser oder irgendeine Flüssigkeit auf die Fernbedienung.
- Legen Sie die Fernbedienung nicht auf einen nassen Gegenstand.
- Stellen Sie die Fernbedienung nicht unter direktes Sonnenlicht oder in die Nähe von übermäßigen Wärmequellen.
- Entfernen Sie die Batterie aus der Fernbedienung, wenn sie über einen längeren Zeitraum nicht benutzt wird, da Korrosion oder Auslaufen der Batterie auftreten und zu Körperverletzungen und/oder Sachschäden und/oder Feuer führen kann.
- Verwenden Sie keine anderen als die angegebenen Batterien.
- Mischen Sie keine neuen Batterien mit alten.
- Laden Sie niemals eine Batterie auf, wenn nicht bestätigt ist, dass es sich um einen wiederaufladbaren Typ handelt.

# PLATZIERUNG UND MONTAGE

---

## Normale Platzierung (Option A)

- Stellen Sie den Soundbar auf eine ebene Fläche vor dem Fernseher.

## Wandmontage (Option-B)

### Anmerkung:

- Die Installation darf nur von qualifiziertem Personal durchgeführt werden. Eine falsche Montage kann zu schweren Personen- und Sachschäden führen (wenn Sie beabsichtigen, dieses Produkt selbst zu installieren, müssen Sie prüfen, ob Installationen wie elektrische Leitungen und Klempnerarbeiten möglicherweise in der Wand vergraben sind). Es

liegt in der Verantwortung des Installateurs, zu überprüfen, ob die Wand die Gesamtlast des Geräts und der Wandhalterungen sicher trägt.

- Für die Installation sind zusätzliche Werkzeuge (nicht im Lieferumfang enthalten) erforderlich.
- Ziehen Sie die Schrauben nicht zu fest an.
- Bewahren Sie diese Bedienungsanleitung zum späteren Nachschlagen auf.
- Verwenden Sie einen elektronischen Bolzensucher, um den Wandtyp vor dem Bohren und Montieren zu überprüfen.

## HDMI-ARC-Verbindung ARC (Audio-Rückkanal)

Die ARC-Funktion (Audio-Rückkanal) ermöglicht es Ihnen, Audiosignale von Ihrem ARC-kompatiblen Fernseher über eine einzige HDMI-Verbindung an Ihren Soundbar zu senden. Um in den Genuss der ARC-Funktion zu kommen, stellen Sie bitte sicher, dass Ihr Fernseher sowohl HDMI-CEC- als auch ARC-kompatibel ist und entsprechend eingerichtet wurde. Bei korrekter Einstellung können Sie die Lautstärke (VOL +/- und MUTE) des Tonbalkens mit Ihrer TV-Fernbedienung einstellen.

- Schließen Sie das HDMI-Kabel (im Lieferumfang enthalten) von der HDMI (ARC)-Buchse des Geräts an die HDMI (ARC)-Buchse Ihres ARC-kompatiblen Fernsehgeräts an. Drücken Sie dann die Fernbedienung, um HDMI ARC zu wählen.

### Tipps:

- Ihr Fernseher muss die HDMI-CEC- und ARC-Funktion unterstützen. HDMI-CEC und ARC müssen auf Ein eingestellt sein.
- Die Einstellmethode von HDMI-CEC und ARC kann je nach Fernsehgerät unterschiedlich sein. Einzelheiten zur ARC-Funktion entnehmen Sie bitte dem Benutzerhandbuch.
- Nur Kabel mit HDMI 1.4 oder einer höheren Version können die ARC-Funktion unterstützen.
- Die Einstellung für den S/PDIF-Modus des digitalen TV-Tonausgangs muss auf PCM eingestellt sein.

## Anschließen der (DAB/FM)-Antenne

- Schließen Sie ein Ende der (DAB/FM-)Antenne (im Lieferumfang enthalten) an die ANT-Buchse auf der Rückseite des Geräts an. Positionieren Sie dann die Antenne, um einen optimalen Empfang zu erzielen.

### WICHTIG:

- Möglicherweise müssen Sie beim Abstimmen des Antenne die Position der Antenne anpassen, um das stärkste Signal zu empfangen.
- Lassen Sie die Antenne nie dort, wo sie von kleinen

Kindern gezogen werden kann.

## Verwenden Sie die AUX-Buchse

- Verwenden Sie ein RCA-zu-3,5-mm-Audiokabel (nicht mitgeliefert), um die Audioausgangsbuchsen des Fernsehers mit der AUX-Buchse am Gerät zu verbinden.
- Verwenden Sie ein RCA-zu-3,5-mm-Audiokabel (nicht mitgeliefert), um die Audioausgangsbuchsen des Fernsehers mit der AUX-Buchse am Gerät zu verbinden.

## Strom anschließen

### Gefahr von Produktschäden!

- Stellen Sie sicher, dass die Versorgungsspannung mit der auf der Rückseite oder Unterseite des Geräts aufgedruckten Spannung übereinstimmt.
- Bevor Sie das Netzkabel anschließen, vergewissern Sie sich, dass Sie alle anderen Anschlüsse vorgenommen haben.
- Schließen Sie das Netzkabel an die AC~-Buchse der Haupteinheit und dann an eine Netzsteckdose an.

## Netzwerk-Anforderungen

- Für die Internetradiofunktion von GRUNDIG GSB 920 / DSB 980 ist eine Breitband-Internetverbindung in Kombination mit einem drahtlosen Zugangspunkt (Wi-Fi), Router oder einem ähnlichen Netzwerkgerät erforderlich.
- Stellen Sie sicher, dass das drahtlose Netzwerkgerät eine drahtlose Wi-Fi (802.11 b/g/n)-Verbindung unterstützt.
- Stellen Sie sicher, dass der Name des drahtlosen Zugangspunkts (SSID) sichtbar ist und Sie den WEP-, WPA- oder WPA2-Sicherheitscode (Passwort) kennen, um die Verbindung zu aktivieren.
- Vergewissern Sie sich mit Ihrem PC, Tablet oder Smartphone, dass Sie Ihr Gerät mit dem richtigen drahtlosen Netzwerk verbinden.

## Anmerkungen:

- Die Stärke des HF-Signals hängt von der Entfernung zwischen dem Gerät und Ihrem Wi-Fi-Router ab.
- Normalerweise werden in Wi-Fi-Umgebungen zu Hause die besten Ergebnisse für das Internetradio erzielt, wenn die Entfernung zwischen Ihrem Gerät und dem drahtlosen Zugangspunkt zwischen 10 und 20 Metern liegt.

- Die tatsächliche Reichweite hängt jedoch vom Gebäudetyp, anderen nahegelegenen drahtlosen Netzwerken und möglichen Störquellen ab.

## WI-FI-NETZWERK - ERSTE INSTALLATION

---

### Einrichtungsassistent (Installationsassistent)

1. Platzieren Sie Ihren Soundbar an einem geeigneten Ort innerhalb der Reichweite des Wi-Fi-Routers, um eine gute Verbindung zu ermöglichen.
  - Schließen Sie die Haupteinheit an die Netzsteckdose an. Wenn Sie das Gerät zum ersten Mal oder nach einem Werksreset an das Stromnetz anschließen, erscheint auf dem Display kurz das "GRUNDIG"-Logo.
  - wird auf dem Display kurz das "GRUNDIG"-Logo angezeigt. Und dann erscheint der Installationsassistent "Einrichtungsassistent", der Sie Schritt für Schritt durch die Installation führt. Folgen Sie den Schritten auf dem Bildschirm, um die Installation abzuschließen:



2. Verwenden Sie die Navigationssteuerelemente [▲, ▼, ◀, ▶] und [▶|] um den Einrichtungsassistenten zu starten und abzuschließen

- JA ist standardmäßig auf dem Bildschirm hervorgehoben. Drücken Sie einfach kurz auf die Schaltfläche [▶|], wenn Ihr Wi-Fi-Netzwerk für die Verbindung verfügbar ist.
- Sobald "JA" bestätigt wird, startet der Einrichtungsassistent; (siehe "Weiter für den Einrichtungsassistent" auf der folgenden Seite)
- Wenn Sie "NEIN" wählen, wird der Einrichtungsassistent übersprungen. Wählen Sie diese Option, wenn das Wi-Fi-Netzwerk für die Verbindung nicht verfügbar ist. Darüber hinaus fragt ein Pop-up-Menü "Assistenten beim nächsten Start erneut ausführen". Wählen Sie die gewünschte Option (JA oder NEIN) und das Gerät kehrt zum Hauptmenü zurück.
- Sie können diesen Einrichtungsassistenten jederzeit über das < Systemmenü > aufrufen, indem Sie auf der Fernbedienung auf "MENU" drücken, um eine neue WI-FI-Verbindung zu bearbeiten oder zu erstellen.
- (z.B. Menü Aktueller Modus > Systemeinstellungen > Option "Einrichtungsassistent")



# WI-FI-NETZWERK - ERSTE INSTALLATION

## Netzwerk-Einstellungen

### Anmerkung:

- Standardmäßig schaltet die Soundbar ihre Wi-Fi-Verbindung ab, wenn sie sich im Standby-Modus befindet. Dies minimiert den Stromverbrauch, aber es bedeutet, dass Sie das Radio manuell einschalten müssen, um eine andere Fernsteuerungssoftware (wie z.B. UNDOK app) zu verwenden. wenn Sie die Soundbar fernsteuern wollen, auch wenn sie in den Standby-Modus geschaltet wurde.
- Sie können sich auch dafür entscheiden, das Netzwerk verbunden zu lassen, indem Sie die Option "Netzwerk verbunden lassen" im Menü Netzwerkeinstellungen verwenden.
- Im Standby-Modus wird die Anzeige des Wi-Fi-Signals je nach den gewählten Netzwerkeinstellungen mit oder ohne Durchkreuzung angezeigt.
- Sie müssen dann die Option "Netzwerk verbunden lassen" einstellen.

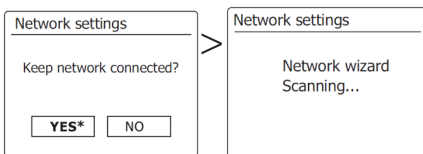

- Wählen Sie < JA >, um diese Funktion zu aktivieren (wenn Sie die UNDOK-App für die Fernsteuerung verwenden wollen) oder wählen Sie < NEIN >, um diese Funktion zu deaktivieren.
- Die Soundbar beginnt dann mit der Suche nach verfügbaren Wi-Fi-Netzwerken.
- Anzeige: < Netzwerk-Assistent Scannen / > erscheint. Nach Abschluss
- Anzeige: < SSID > Liste erscheint zur Auswahl.
- Nachdem der Scan durch den Netzwerkassistenten abgeschlossen ist, erscheint der Name Ihres drahtlosen Netzwerks (SSID) zusammen mit allen anderen verfügbaren Netzwerken (SSID-Liste) auf dem Bildschirm.

- Markieren Sie den Namen Ihres drahtlosen Netzwerks in der SSID-Liste, indem Sie nach oben oder unten blättern und zu den nächsten Schritten gehen, um die erforderlichen Eingaben vorzunehmen.

### Anmerkung:

- Wenn Ihr Wi-Fi-Netzwerk nicht in der SSID-Liste gefunden wird;
    - Dann ist das Gerät möglicherweise zu weit von Ihrem Wi-Fi-Router entfernt. Oder;
    - Sie müssen eventuell Ihren Wireless-Router einschalten (bitte beachten Sie die mitgelieferte Anleitung). Oder;
    - Es kann daran liegen, dass der Router so konfiguriert ist, dass er die SSID nicht sendet. Sie sollten dann die Option < Manuelle Konfiguration > wählen, um die Netzdetails manuell einzugeben.
- Wenn Ihr Netzwerkname übertragen wird und nicht gefunden wurde, versuchen Sie die Option < Re scan > auszuwählen, um erneut zu scannen, oder versuchen Sie, die Soundbar näher an Ihren Wi-Fi-Router zu bewegen.

## WPS (fakultativ)

### Anmerkung:

- WPS (Wi-Fi Protected Setup)-verschlüsselte Netzwerke sind durch "[WPS]" vor der SSID gekennzeichnet und verfügen über zwei Verbindungsmethoden. Wählen Sie eine aus und folgen Sie den Anweisungen. Bei Verwendung des Netzwerk-Assistenten steht eine zusätzliche Option < WPS überspringen > zur Verfügung.

### < Druckknopf >

- Wenn Sie diese Option wählen, werden Sie von der Soundbar aufgefordert, die Schaltfläche "Verbinden" auf dem Router zu drücken und dann die Schaltfläche [▶|I] zu betätigen.

### < PIN >

# WI-FI-NETZWERK - ERSTE INSTALLATION

- Wenn Sie die Option < PIN > wählen, generiert die Soundbar eine 8-stellige Code-Nummer, die Sie über einen Webbrowser in den Wireless LAN Router eingeben müssen (siehe Benutzerdokumentation Ihres Routers). Drücken Sie dann die Schaltfläche [▶II].

## < WPS überspringen >

- Wählen Sie < WPS überspringen >, um die WPS-Einrichtung zu überspringen, und gehen Sie direkt zum Menü < Schlüssel >, um das Netzwerkpasswort einzugeben, wenn Ihr Wi-Fi-Router ein verschlüsseltes Standardnetzwerk ist, das WPS nicht unterstützt.

## Schlüssel (Passwort)

- Nachdem Ihr Wi-Fi-Netzwerk vom Gerät gefunden wurde, erscheint der Bildschirm "Passworteingabe".
- wenn Ihr Netzwerk eines der Verschlüsselungssysteme verwendet: WEP, WPA/WPA2. Sie müssen den korrekten Verschlüsselungsschlüssel (Passwort) in die Soundbar eingeben, damit diese mit Ihrem Wi-Fi-Netzwerk kommunizieren kann.

## < Passworteingabe > Bildschirm

|      |   |   |   |   |   |        |      |  |  |  |  |  |
|------|---|---|---|---|---|--------|------|--|--|--|--|--|
| Key: |   |   |   |   |   |        |      |  |  |  |  |  |
| █    |   |   |   |   |   |        |      |  |  |  |  |  |
| 0    | 1 | 2 | 3 | 4 | 5 | 6      | BKSP |  |  |  |  |  |
| 7    | 8 | 9 | . | - | @ | OK     |      |  |  |  |  |  |
| '    | a | b | c | d | e | CANCEL |      |  |  |  |  |  |
| f    | g | h | i | j | k | l      |      |  |  |  |  |  |
| m    | n | o | p | q | r | s      |      |  |  |  |  |  |

### Anmerkung:

- Drücken Sie kurz die Taste "INFO" auf der Fernbedienung und dann kurz die Tasten [▲, ▼], um schnell auf das gewünschte Zeichen zugreifen zu können (Cursor direkt bewegen),  
-Wählen Sie „ [BKSP]“, um ein gerade eingegebenes Zeichen zu löschen.

-Wählen Sie „ [OK]“, wenn das vollständige Passwort eingegeben worden ist.

-Wählen Sie „ [CANCEL]“, um den Netzwerk-Assistenten abzubrechen und erneut zu starten.

-Drücken Sie nach jeder Zeichenauswahl die Taste [▶II] zur Bestätigung.

- Nachdem das Kennwort korrekt eingegeben wurde, markieren Sie das Feld „ [OK]“, und drücken Sie dann kurz die Taste [▶II], um zu bestätigen und das Menü des Netzwerkassistenten zu verlassen.
- < Verbinden / >, < Verbunden > und dann werden nacheinander die Bildschirme < Setup-Assistent abgeschlossen > angezeigt.



# WI-FI-NETZWERK - ERSTE INSTALLATION

---

- Drücken Sie kurz auf die Schaltfläche [▶||], um den Einrichtungsassistenten zu beenden. Sobald Sie Ihre Soundbar mit Ihrem Wi-Fi-Netzwerk (und damit auch mit dem Internet) verbunden haben, wird das Hauptmenü angezeigt.



- Anmerkung: Wenn Sie die Soundbar in den Standby-Modus schalten möchten, drücken Sie die Taste „⏻“ auf der Soundbar oder auf der Fernbedienung. Soundbar zeigt die aus dem Internet bezogene Uhrzeit an.

-Wenn die Zeitanzeige aus irgendeinem Grund nicht korrekt ist, kann sie später leicht angepasst werden, siehe Abschnitt "Systemeinstellung".

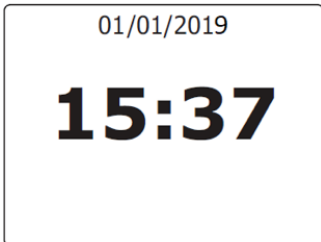

- Die Einrichtung des Wi-Fi-Netzwerks ist abgeschlossen, und die Internetradio-Funktion der Soundbar ist jetzt einsatzbereit.

# HAUPTBETRIEB

## Standby/EIN

- Drücken Sie die Taste  $\cup$  am Gerät oder auf der Fernbedienung, um das Gerät einzuschalten.
- Drücken Sie die Taste  $\cup$  erneut, um das Gerät wieder in den STANDBY-Modus zu schalten.
- Ziehen Sie den Netzstecker aus der Netzsteckdose, wenn Sie das Gerät ganz ausschalten wollen.

## Modi auswählen



1. Drücken Sie die [MODUS]-Taste auf der Fernbedienung, um das Modus-Menü zu öffnen.
2. Wählen Sie das gewünschte Modussymbol (z.B. von Internet-Radio zu FM-Radio-Modus) durch kurzes Drücken der Taste  $\blacktriangle$ ,  $\blacktriangledown$ ,  $\blacktriangleleft$ ,  $\blacktriangleright$  auf der Fernbedienung und drücken Sie dann kurz die Taste  $\blacktriangleright$  zur Bestätigung.

oder

1. Drücken Sie den  $\Rightarrow$  (SOURCE)-Knopf am Gerät, um das Modus-Menü zu öffnen.
2. Durch kontinuierliches Drücken der  $\Rightarrow$  (SOURCE)-Taste wird der Cursor kreisförmig bewegt. Sobald der Zielmodus ausgewählt ist, lassen Sie die  $\Rightarrow$  (SOURCE)-Taste los und das Gerät geht nach 3 Sekunden in den ausgewählten Modus über.

## Einstellen der Lautstärke

- Drücken Sie die Tasten + / - (VOL) am Gerät oder auf der Fernbedienung, um die Lautstärke einzustellen.

- Wenn Sie den Ton ausschalten möchten, drücken Sie die Taste  $\blackcross$ (MUTE) auf der Fernbedienung.
- Drücken Sie die Taste  $\blackcross$  (MUTE) erneut oder drücken Sie die Tasten + / - (VOL), um den normalen Hörbetrieb wieder aufzunehmen.

## Internet Radio, Podcasts



- Das Gerät kann über eine Breitband-Internetverbindung Tausende von Radiostationen und Podcasts aus der ganzen Welt wiedergeben. Wenn Sie den Modus Internetradio oder Podcasts wählen, erhält das Gerät eine Liste von Stationen oder Podcasts.
- Das Listenmenü wird vom Portal aus bereitgestellt, so dass es nur zugänglich ist, wenn das Gerät mit dem Internet verbunden ist. Der Inhalt und die Untermenüs können sich von Zeit zu Zeit ändern. Wählen Sie die gewünschte Kategorie und durchsuchen Sie die Station oder den Podcast zum Anhören. Drücken Sie auf dem Bildschirm  $\blacktriangle$ ,  $\blacktriangledown$  auf der Fernbedienung, um die Stations liste anzuzeigen.

## Spotify



- Verwenden Sie Ihr Telefon, Tablet oder Ihren Computer als Fernbedienung für Spotify. Gehen Sie zu [spotify.com/connect](http://spotify.com/connect), um zu erfahren wie.
- Die Spotify-Software unterliegt den Lizenzen Dritter, die Sie hier finden: <http://www.spotify.com/connect/drittel-lizenzen>.

## DAB + Radio



- Der DAB Modus empfängt DAB/DAB+ Digitalradio und zeigt Informationen über den Sender, den Stream und den wiedergegebenen Titel an.

### Scannen nach Sendern

- Wenn Sie zum ersten Mal den DAB-Radiomodus wählen oder wenn die Senderliste leer ist, führt das Radio automatisch einen vollständigen Suchlauf durch, um zu sehen, welche Sender verfügbar sind. Möglicherweise müssen Sie auch manuell einen Suchlauf starten, um die Senderliste zu aktualisieren.
- Um einen Suchlauf manuell zu starten, wählen Sie Voller Suchlauf. Um nur Stationen mit guter Signalstärke zu scannen, wählen Sie Lokaler Scan. Sobald der Scan abgeschlossen ist, zeigt das Radio eine Liste der verfügbaren Stationen an.
- Um Stationen zu entfernen, die aufgelistet, aber nicht verfügbar sind, wählen Sie Ungültige beschneiden. Um eine Liste von Sendern anzuzeigen, drehen Sie die Navigationswalze und drücken Sie zur Auswahl.
- Nach der Auswahl wird der Sender abgespielt, und der Bildschirm zeigt Informationen über den Sender, den Titel oder die Sendung als Sendung an.
- Drücken Sie auf dem Bildschirm [▲, ▼] auf der Fernbedienung, um die Stations liste anzuzeigen.

### Einstellungen

- Kompression des Dynamikbereichs (DRC) Wenn Sie Musik mit einem hohen Dynamikbereich in einer geräuschvollen Umgebung hören, möchten Sie möglicherweise den Audio-Dynamikbereich

komprimieren. Dadurch werden leise Töne lauter und laute Töne leiser. Sie können die DRC als aus, niedrig oder hoch einstellen.

- Senderreihenfolge Sie können die Reihenfolge der DAB-Senderliste entweder Alphanumerisch, Ensemble oder Gültig wählen. Ensemble listet Gruppen von Sendern auf, die zusammen im selben Ensemble ausgestrahlt werden. Gültig listet zuerst gültige Stationen alphanumerisch und dann off-air-Stationen auf.

## FM Radio



- Der FM-Radiomodus empfängt analoges Radio vom UKW und zeigt RDS-Informationen (Radio Data System) über die Station und den Ausstrahlungsort an.
- Wenn Sie den FM Radiomodus zum ersten Mal wählen oder wenn die Senderliste leer ist, führt das Gerät einen automatischen Suchlauf durch und speichert die Sender in der Voreinstellungsliste.
- Um eine Station zu finden, drücken Sie [▶]. Die Frequenzanzeige beginnt zu laufen, während das Gerät das FM-Band abtastet. Alternativ können Sie nach oben oder unten scannen, indem Sie den Navigationsknopf drehen.

### Einstellungen

- ATS: Führen Sie die automatische Scanfunktion einmal aus
- Scan-Einstellungen Standardmäßig stoppen FM-Scans bei jedem verfügbaren Sender. Dies kann zu einem schlechten Signal-Rausch-Verhältnis (hiss) von schwachen Stationen führen. Um die Scan-Einstellungen so zu ändern, dass nur bei Stationen mit guter Signalstärke angehalten wird, wählen Sie Ja, nachdem Sie Nur starke Station gewählt haben.

# HAUPTBETRIEB

---

- Audio-Einstellungen Alle Stereo-Stationen werden in Stereo wiedergegeben. Bei schwachen Stationen kann dies zu einem schlechten Signal-Rausch-Verhältnis (hiss) führen. Um schwache Stationen in Mono wiederzugeben, wählen Sie schwachen FM-Empfang: Hören Sie nur in Mono und dann JA.

## USB



- Schließen Sie im USB-Modus das USB-Laufwerk zur Wiedergabe an.
- Wenn das angeschlossene USB-Laufwerk die Musiktitel in verschiedenen Ordnern enthält. Drücken Sie die Tasten [ ▲, ▼ ], um zum vorherigen/nächsten Album zu springen.

## Bluetooth



- Im Bluetooth Modus können Sie das Bluetooth Ihres Bluetooth Gerätes einschalten. Drücken und halten Sie [▶|] bis macht Bluetooth auffindbar. Suchen Sie von Ihrem Bluetooth-Gerät aus die Soundbar Grundig GSB 920/ Grundig DSB 980 bis zur Paarung. Wenn es auf die Kopplung wartet, blinkt unten ein Bluetooth-Symbol. Wenn die Kopplung erfolgreich ist, wird das Bluetooth-Symbol stetig angezeigt. Steuern Sie die Musikwiedergabe von Ihrem Bluetooth Gerät aus. Die Soundbar ist möglicherweise nicht verfügbar, um einige TV-Modelle über Bluetooth zu verbinden.

## HDMI, AUX



- Im HDMI ARC-Modus wird Audio von einer externen Quelle wiedergegeben. Stellen Sie die Lautstärke sowohl an der Soundbar als auch am Audiogerät (falls einstellbar) niedrig ein. Rufen Sie den HDMI ARC-Modus auf und stellen Sie dann die Lautstärke wie erforderlich ein.
- Im AUX-Modus wird Audio von einer externen Quelle wiedergegeben. Stellen Sie die Lautstärke sowohl an der Soundbar als auch am Audiogerät (falls einstellbar) niedrig ein. Schalten Sie in den AUX-Modus und stellen Sie dann die Lautstärke nach Bedarf ein.

## Schlaf Modus

- Um den Schlaf-Timer einzustellen, wählen Sie unter [Hauptmenü] > [Schlaf] > [▲, ▼] die Option Schlaf. Wählen Sie aus Schlaf AUS, 15, 30, 45 oder 60 Minuten und bestätigen Sie. Sobald Sie eine Schlafperiode ausgewählt haben, kehrt das System zum aktuellen Abspielbildschirm zurück.

## Deaktivieren des Schlaf-Timers

- Um den Schlaf-Timer vorzeitig auszuschalten, drücken Sie die Taste ⏻ um das Gerät auszuschalten.

## Eine Schnellansicht der Steuertasten für Menü systemeinstellungen

- Drücken Sie [MENU], um das Menü zu öffnen. Drücken Sie erneut, um das Menü zu schließen und zum Wiedergabebildschirm zurückzukehren.
- Drücken Sie im Menü die Taste [▲, ▼, ◀, ▶] auf der Fernbedienung, um sich entlang der Einträge zu bewegen.
- Drücken Sie [▶] zur Bestätigung; drücken Sie [◀] auf der Fernbedienung, um zurückzutreten.
- Sie können diesen Setup-Assistenten jederzeit über die <Systemeinstellungen> aufrufen. Drücken Sie hierzu einfach die Taste [MENU] auf der Fernbedienung, um eine neue WI-FI-Verbindung zu bearbeiten, bzw. zu erstellen.
- (z.B. Menü Aktueller Modus > Systemeinstellungen > Option "Einrichtungsassistent")

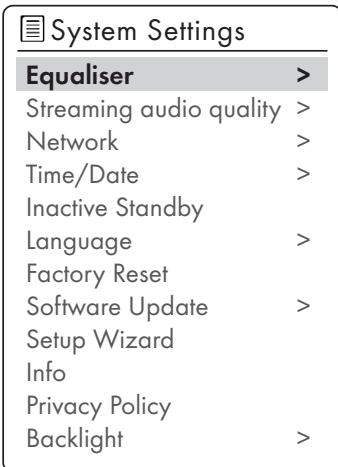

## EQ-Auswahl

- Verschiedene voreingestellte EQ-Modi sind verfügbar: STIMME / SPORT / FILM / MUSIK. Drücken Sie "EQ", um auszuwählen.

## Streaming-Audioqualität

- Geringe Qualität
- Normale Qualität
- Hohe Qualität
- Wählen Sie das erforderliche Niveau der Audioqualität für die verfügbaren Streaming-Dienste. Die tatsächliche Bitrate für jede Ebene hängt von dem verwendeten Dienst ab.
- Die aktuell eingestellte Qualitätsstufe ist mit einem Sternchen gekennzeichnet.

## Netzwerk

### Netzwerk-Assistent:

- Geben Sie ein, um AP SSID zu suchen, und geben Sie dann den WEP-/WPA-Schlüssel ein oder wählen Sie Push Button/Pin/Skip WPS, um eine Verbindung mit dem drahtlosen Netzwerk herzustellen.

### PBC Wlan-Einrichtung:

- Drucktastenkongfiguration ist es, den AP zu verbinden, der WPS (Wi-Fi Protected Setup) unterstützt.

### Einstellungen anzeigen:

- Zeigen Sie die Informationen des aktuell verbundenen Netzwerks an: Aktive Verbindung, MAC-Adresse, Wlan-Region, DHCP, SSID, IP-Adresse, Subnetzmaske, Gateway-Adresse, primärer DNS und sekundärer DNS.

### Manuelle Einstellungen:

- Aktivieren oder deaktivieren Sie DHCP (Dynamic Host Configuration Protocol). Geben Sie die SSID, den WEP / WPA-Schlüssel und/oder eine andere Konfiguration ein.

## Netzwerk-Profil:

- Das Gerät merkt sich die letzten vier drahtlosen Netzwerke, mit denen es sich verbunden hat, und versucht automatisch, eine Verbindung zu demjenigen von ihnen herzustellen, das es finden kann. Von hier aus können Sie die Liste der registrierten Netzwerke einsehen. Sie können unerwünschte Netze löschen. Netzwerkeinstellungen löschen: Wählen Sie "JA", um alle aktuellen Netzwerkeinstellungen zu löschen. Wählen Sie "NEIN" zum Abbrechen.

## Halten Sie das Netzwerk verbunden:

- Wenn Sie sich dafür entscheiden, die Verbindung zum Netzwerk aufrechtzuerhalten, wird die WiFi-Verbindung nicht unterbrochen, auch wenn Sie sich im Standby-Modus oder im Nicht-Netzwerk-Modus befinden.

## Anmerkung:

- Die Soundbar schaltet ihre Wi-Fi-Verbindung ab, wenn sie sich im Standby-Modus befindet. Dies minimiert den Stromverbrauch, aber es bedeutet, dass Sie das Radio manuell einschalten müssen, um eine andere Fernsteuerungssoftware (wie z.B. UNDOK app) zu verwenden. wenn Sie die Soundbar fernsteuern wollen, auch wenn sie in den Standby-Modus geschaltet wurde.
- Sie können sich auch dafür entscheiden, das Netzwerk verbunden zu lassen, indem Sie die Option "Netzwerk verbunden lassen" im Menü Netzwerkeinstellungen verwenden.
- Im Standby-Modus wird die Anzeige des Wi-Fi-Signals je nach den gewählten Netzwerkeinstellungen mit oder ohne Durchkreuzung angezeigt.
- Sie müssen dann die Option "Netzwerk verbunden lassen" einstellen.

## Zeit/Datum

- Stellen Sie die Uhrzeit manuell oder mit automatischer Aktualisierung, das Zeitformat, die Zeitzone und das Tageslicht ein. Einzelheiten können als Einstellung von Datum und Uhrzeit unter Abschnitt Erstmalige Einrichtung bezeichnet werden.

## Inaktiver Standby

- Dieses Gerät kann nach einer festgelegten Zeitspanne automatisch in den Standby-Modus wechseln. Um den Timer für den inaktiven Standby-Modus einzustellen, wählen Sie [inaktiver Standby-Modus]. Wählen Sie zwischen AUS, 2, 4, 5 oder 6 Stunden und bestätigen Sie. Die aktuell eingestellte Stunde ist mit einem Sternchen gekennzeichnet.

## Anmerkung:

- Nach Abschluss der Einstellung bleibt der Speichermodus so lange aktiviert, bis er vom Benutzer deaktiviert wird.

## Sprache

- Ändern Sie es nach Ihren Wünschen. Verfügbare Sprachen: Englisch, Dänisch, Niederländisch, Finnisch, Französisch, Deutsch, Italienisch, Norwegisch, Polnisch, Portugiesisch, Spanisch, Schwedisch, Türkisch.

## Werksrückstellung

- Zurücksetzen aller Benutzereinstellungen auf Standardwerte, so dass Zeit und Datum, Netzwerkkonfiguration und Voreinstellungen verloren gehen. Die aktuelle Software-Version des Radios wird jedoch beibehalten.



## Softwareaktualisierung

- Einstellung für automatische Prüfung: Mit dieser Option wird von Zeit zu Zeit automatisch nach neuen Updates gesucht. Die automatische Aktualisierung ist standardmäßig aktiviert. Jetzt prüfen: Suchen Sie sofort nach verfügbaren Updates. Sie werden gefragt, ob Sie mit dem Download und der Installation eines Updates fortfahren möchten. Nach einem Software-Upgrade bleiben alle Benutzereinstellungen erhalten.

### Anmerkung:

- Stellen Sie vor Beginn eines Software-Upgrades sicher, dass das Funkgerät an eine stabile Hauptstromverbindung angeschlossen ist. Die Unterbrechung der Stromversorgung während eines Upgrades kann das Gerät dauerhaft beschädigen.

## Einrichtungsassistent

- Mit dieser Funktion können Sie den Einrichtungsassistenten jederzeit starten. Bereits eingegebene Parameter oder Stationen werden nicht gelöscht. Für weitere Informationen lesen Sie bitte den Abschnitt Erstmögliche Einrichtung.

## Info

- Zeigen Sie die Firmware-Version und die Radio-ID an.

## Datenschutzbestimmungen

- Sehen Sie sich die Informationen der Datenschutzrichtlinie an.

## Hintergrundbeleuchtung

- Sie können die Hintergrundbeleuchtung beim Einschalten auf Hoch, Mittel oder Niedrig ändern. Und stellen Sie die Zeitdauer ein, nach der das Radio auf Standby-Hintergrundbeleuchtung

schaltet, wenn es nicht gesteuert wurde. Drücken Sie " DIMMER ", um die Helligkeit der Hintergrundbeleuchtung zu ändern.

# FEHLERBEHEBUNG

---

Versuchen Sie niemals, das System selbst zu reparieren, damit die Garantie gültig bleibt. Wenn Sie bei der Verwendung dieses Geräts auf Probleme stoßen, überprüfen Sie die folgenden Punkte, bevor Sie den Service anfordern.

| <b>Fehler</b>   | <b>Mögliche Ursache/Handlung</b>  |
|---|---|
| <b>Allgemeine Informationen</b><br>Keine Funktion                     | Wenn das Gerät durch ein Gewitter, eine statische Aufladung oder einen anderen externen Faktor gestört wurde, befolgen Sie dieses Verfahren, um das Problem zu beheben: Ziehen Sie das Gerät vom Netzanschluss ab und stecken Sie ihn dann wieder ein.  |
| <b>Kein Ton</b>   | -Lautstärke kann zu niedrig oder im MUTE-Modus eingestellt sein.<br>-Im Bluetooth-Modus: Stellen Sie die Lautstärke des externen Geräts auf das Maximum ein und regeln Sie die Lautstärke dann über das Küchenradio.  |
| <b>Radio</b><br>Schlechter Radioempfang<br><br>Keine Station gefunden | -Schwachere Funksignale. Richten Sie die Drahtantenne aus, um den Radioempfang zu optimieren.<br>-Störungen durch elektrische Geräte wie Fernseher, Neonröhren, Computer usw.<br>-Wenn nötig, wählen Sie einen anderen Standort, um das Funksignal zu verbessern.<br>-Die Station ist möglicherweise derzeit nicht verfügbar, versuchen Sie es später noch einmal oder wählen Sie eine andere Station.<br>-Der Link der Station wird geändert oder die Station sendet nicht mehr - fragen Sie den Anbieter nach Informationen (falls erforderlich). |
| <b>Bluetooth</b><br>Keine Verbindung                                  | -Vergewissern Sie sich, dass alle Einstellungen auf allen Geräten korrekt vorgenommen wurden. Die Bluetooth®-Funktion kann auf dem externen Gerät deaktiviert werden. Aktivieren Sie dies, falls erforderlich.<br>-Prüfen Sie, ob das anzuschließende Gerät eingeschaltet ist und sich im Suchmodus befindet.   |
| <b>Wi-Fi</b><br>Die Verbindung kann nicht hergestellt werden.         | -Prüfen Sie die Verfügbarkeit des WLAN-Netzwerks auf dem Router.<br>-Stellen Sie den Wi-Fi-Router näher an das Küchenradio.<br>-Vergewissern Sie sich, dass das Passwort korrekt ist.<br>-Checken Sie die WLAN-Funktion oder starten Sie das Modem und den Wi-Fi-Router neu.  |

# SPEZIFIKATIONEN

---

| <b>Modell Nummer</b>                     | <b>DSB 980/GSB 920</b>   |
|--|--|
| Stromversorgung                          | 220-240V~ 50/60 Hz   |
| Leistungsaufnahme                        | 30 W   |
| Leistungsaufnahme (ECO mode)             | <0.5 W   |
| Vernetzter Standby-Stromverbrauch        | <2.0 W   |
| Verstärker (max. Gesamtausgangsleistung) | 120 W  |
| Lautsprecher Impedanz                    | 8Ω x 2   |
| Bildschirm                               | 2.4", 320 x 240, TFT-Farbbildschirm  |
| Netzwerk unterstützt                     | WiFi IEEE 802.11a/b/g/n wireless;<br>Bluetooth (BT 4.2, unterstützt A2DP-, AVRCP-Profile)          |
| Frequenzband (Frequency band)            | WiFi: 2.412-2.472 GHz, 5.18-5.32 GHz, 5.50-5.70 GHz,<br>5.745-5.825 GHz; Bluetooth: 2.402-2.48 GHz |
| Übertragene Hochfrequenzleistung         | WiFi 2.4G: 17.6dBm; WiFi 5G: 16.38dBm;<br>WiFi 5.8G: 8.07dBm; Bluetooth: 7.59dBm                   |
| Verschlüsselter Schlüssel                | WEP, WPA, WPA2 (PSK), WPS  |
| Unterstützte Streaming-Formate           | MP3, AAC/AAC+ (up to 48kHz, 16bits)  |
| USB                                      | 5.0 V $\pm$ 0.5 A<br>Unterstützte Formate: MP3<br>Systemkompatibilität: FAT 16, FAT 32             |
| DAB/DAB+                                 | Band III, 174.928 – 239.200 MHz  |
| FM                                       | 87.5 – 108.0 MHz   |
| Abmessungen (BxHxT)                      | 800 x 66 x 117 mm  |
| Nettogewicht                             | 2.0 kg   |
| Audio-Eingangsempfindlichkeit            | 250mV  |
| Frequenzgang                             | 40Hz-20KHz   |
| <b>Fernsteuerung</b>                     |  |
| Abstand/Winkel                           | 6m/30°   |
| Batterie-Typ                             | AAA (1.5V x 2)   |

## Einhaltung der WEEE-Richtlinie und Entsorgung des Abfallproduktes:

Dieses Produkt entspricht der WEEE-Richtlinie der EU (2012/19/EU). Dieses Produkt trägt ein Klassifizierungssymbol für Elektro- und Elektronik-Altgeräte (WEEE).



Dieses Symbol zeigt an, dass dieses Produkt am Ende seiner Lebensdauer nicht zusammen mit anderen Haushaltsabfällen entsorgt werden darf. Gebrauchte Geräte müssen zum Recycling von elektrischen und elektronischen Geräten an einer offiziellen Sammelstelle abgegeben werden. Um diese Sammelsysteme zu finden, wenden Sie sich bitte an Ihre örtlichen Behörden oder den Händler, bei dem das Produkt gekauft wurde. Jeder Haushalt spielt eine wichtige Rolle bei der Rückgewinnung und dem Recycling von Altgeräten. Die richtige Entsorgung Ihrer Altgeräte hilft, potenziell schädliche Umweltauswirkungen und mögliche Gesundheitsgefahren zu verhindern.

## Einhaltung der RoHS Richtlinie

Das von Ihnen gekaufte Produkt entspricht der EU-RoHS-Richtlinie (2011/65/EU). Es enthält keine schädlichen und verbotenen Materialien, die in der Richtlinie festgelegt sind.

## Verpackungsinformationen



Die Verpackungsmaterialien des Produkts werden in Übereinstimmung mit unseren nationalen Umweltvorschriften aus wiederverwertbaren Materialien hergestellt. Entsorgen Sie das Verpackungsmaterial nicht zusammen mit dem Hausmüll oder anderen Abfällen. Bringen Sie sie zu den von den örtlichen Behörden festgelegten Sammelstellen für Verpackungsmaterial.

## Technische Informationen

Dieses Gerät ist gemäß den geltenden EU-Richtlinien geräuscherunterdrückt. Dieses Produkt erfüllt die europäischen Richtlinien 2014/53/EU, 2009/125/EC und 2011/65/EU.

Die CE Konformitätserklärung für das Gerät finden Sie in Form einer pdf-Datei auf der Grundig Homepage [www.grundig.com/downloads/doc](http://www.grundig.com/downloads/doc).

# SAFETY

---

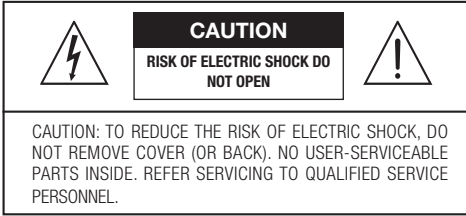

 The lightning flash with arrowhead symbol, within an equilateral triangle, is intended to alert the user to the presence of uninsulated “dangerous voltage” within the product’s enclosure that may be of sufficient magnitude as to constitute a risk of electric shock to persons.

 The exclamation point within an equilateral triangle is intended to alert the user to the presence of important operating and maintenance (servicing) instructions in the literature accompanying the appliance.

## Safety

- Read these instructions – All the safety and operating instructions should be read before this product is operated.
- Keep these instructions – The safety and operating instructions should be retained for future reference.
- Heed all warnings – All warnings on the appliance and in the operating instructions should be adhered to.
- Follow all instructions – All operating and usage instructions should be followed.
- Do not use this apparatus near water – The appliance should not be used near water or moisture – for example, in a wet basement or near a swimming pool and the like.
- Clean only with a dry cloth.
- Do not block any ventilation openings.
- Install in accordance with the manufacturer’s instructions.
- Do not install near any heat sources such as radiators, heaters, stoves, or other apparatus (including amplifiers) that produce heat.
- Do not defeat the safety purpose of the polarized or grounding plug. A polarized plug has two blades with one wider than the other. A grounding plug has two blades and a third grounding prong. The wide blade or the third prong is provided for your safety. If the provided plug does not fit into your outlet, consult an electrician for replacement of the obsolete outlet.
- Protect the power cord from being walked on or pinched particularly at plugs, convenience receptacles, and the point where they exit from the apparatus.
- Only use attachments/accessories specified by the manufacturer.
-  Use only with the cart, stand, tripod, bracket or table specified by the manufacturer, or sold with the apparatus. When a cart or rack is used, use caution when

# SAFETY

---

moving the cart/apparatus combination to avoid injury from tip-over.

- Unplug the apparatus during lightning storms or when unused for long periods of time.
- Refer all servicing to qualified personnel. Servicing is required when the apparatus has been damaged in any way, such as power supply cord or plug is damaged, liquid has been spilled or objects have fallen into the apparatus, the unit has been exposed to rain or moisture, does not operate normally, or has been dropped.
- This equipment is a Class II or double insulated electrical appliance. It has been designed in such a way that it does not require a safety connection to electrical earth.
- The apparatus shall not be exposed to dripping or splashing. No objects filled with liquids, such as vases, shall be placed on the apparatus.
- Minimum distance around the apparatus for sufficient ventilation is 5cm.
- The ventilation should not be impeded by covering the ventilation openings with items, such as newspapers, table-cloths, curtains, etc. . . .
- No naked flame sources, such as lighted candles, should be placed on the apparatus.
- Batteries should be recycled or disposed of as per state and local guidelines.

- The use of apparatus in moderate climates.

## Caution

- Use of controls or adjustments or performance of procedures other than those described herein, may result in hazardous radiation exposure or other unsafe operation.
- To reduce the risk of fire or electric shock, do not expose this apparatus to rain or moisture. The apparatus must not be exposed to dripping or splashing and objects filled with liquids, such as vases, must not be placed on apparatus.
- The mains plug/appliance coupler is used as the disconnect device, the disconnect device must remain readily operable.
- Danger of explosion if battery is incorrectly replaced. Replace only with the same or equivalent type.

## Warning

- The battery (batteries or battery pack) shall not be exposed to excessive heat such as sunshine, fire or the like.
- Before operating this system, check the voltage of this system to see if it is identical to the voltage of your local power supply.
- Do not place this unit close to strong magnetic fields.
- Do not place this unit on the amplifier or receiver.

# SAFETY

---

- Do not place this unit close to damp areas as the moisture will affect the life of the laser head.
- If any solid object or liquid falls into the system, unplug the system and have it checked by qualified personnel before operating it any further.
- Do not attempt to clean the unit with chemical solvents as this may damage the finish. Use a clean, dry or slightly damp cloth.
- When removing the power plug from the wall outlet, always pull directly on the plug, never yank on the cord.
- Changes or modifications to this unit not expressly approved by the party responsible for compliance will void the user's authority to operate the equipment.
- The rating label is pasted on the bottom or back of the equipment.
- 5150-5350 MHz for this device are restricted to indoor use only within all European Union countries.
- Remove batteries when the unit is not used for a long time.



The Bluetooth word mark and logos are registered trademarks owned by Bluetooth SIG., Inc.



The Adopted Trademarks HDMI, HDMI High-Definition Multimedia Interface, and the HDMI Logo are trademarks or registered trademarks of HDMI Licensing Administrator, Inc. in the United States and other countries.



The Spotify Software is subject to third party licenses found here: [www.spotify.com/connect/third-party-licenses](http://www.spotify.com/connect/third-party-licenses)

## Battery usage CAUTION



To prevent battery leakage which may result in bodily injury, property damage, or damage to the apparatus:

- Install all batteries correctly, + and - as marked on the apparatus.
- Do not mix old and new batteries.
- Do not mix alkaline, standard (Carbon-Zinc) or rechargeable (Ni-Cd, Ni- MH, etc.) batteries.

# AT A GLANCE

Dear Customer,

Congratulations on the purchase of your new GRUNDIG Multimedia Soundbar DSB 980/GSB 920.

Please read the following user notes carefully to ensure full enjoyment of your quality GRUNDIG product for many years to come.

A responsible approach!



GRUNDIG focuses on contractually agreed social working conditions with fair wages for both internal employees and suppliers. We also attach great importance to the efficient use of raw materials with continuous waste reduction of several tonnes of plastic every year. Furthermore, all our accessories are available for at least 5 years.



For a future worth living.

Grundig.







## Controls and parts

See the figure on page 3.

A Main-Unit

1. Remote Control Sensor
2. Display Window
3.  (ON/OFF) Button
4.  (Source) Button
5. VOL+/- Buttons
6. AUX Socket
7. USB Socket
8. ANT. Socket
9. HDMI ARC Socket
10. AC~ Socket

B Remote Control

1.  Switch the unit between ON and STANDBY mode.
2. MODE Select the play function.
3. DIMMER Adjust display brightness (off / low/mid/high)
4. MENU Show menu in each source
5. INFO View extra information of playing content or mode
6. PRE Preset radio stations in Internet Radio / DAB/ FM mode
7. MEM View memory stations
8. REP Select repeat/shuffle play modes.
9. EQ Select Equalizer (EQ) Effect [VOICE/ SPORT/ MOVIE/ MUSIC]
10.  Navigate left/right/up/down through menus.  
 (▲▼) Show station list in DAB mode. In FM mode, short press for 0.05MHz frequency change, long press will scan to previous/next available station.  
 (◀▶) Previous track/Next track.  
 (▶||) Start playback, pause. Confirm a selection.
11.  Mute or resume the sound.  
VOL +/- Increase/decrease the volume level.
12. 1 2 3  
4 5 5+ Numric Button: Select preset radio station or stored programme



# AT A GLANCE

---

- C AC Power Cord x1
- D HDMI Cable x1
- E FM/DAB Aerial x1
- F Audio Cable x1
- G Wall Bracket x2  
Screws/Gum Cover x2
- H AAA Batteries x2

# PREPARATIONS

---

## Prepare the Remote Control

The provided Remote Control allows the unit to be operated from a distance.

- Even if the Remote Control is operated within the effective range 19.7 feet (6m), remote control operation may be impossible if there are any obstacles between the unit and the remote control.
- If the Remote Control is operated near other products which generate infrared rays, or if other remote control devices using infra-red rays are used near the unit, it may operate incorrectly. Conversely, the other products may operate incorrectly.

## Precautions Concerning Batteries

- Be sure to insert the batteries with correct positive “⊕” and negative “⊖” polarities.
- Use batteries of the same type. Never use different types of batteries together.
- Either rechargeable or non-rechargeable batteries can be used. Refer to the precautions on their labels.

- Be aware of your fingernails when removing the battery cover and the battery.
- Do not drop the remote control.
- Do not allow anything to impact the remote control.
- Do not spill water or any liquid on the remote control.
- Do not place the remote control on a wet object.
- Do not place the remote control under direct sunlight or near sources of excessive heat.
- Remove the battery from the remote control when not in use for a long period of time, as corrosion or battery leakage may occur and result in physical injury, and/or property damage, and/or fire.
- Do not use any batteries other than those specified.
- Do not mix new batteries with old ones.
- Never recharge a battery unless it is confirmed to be a rechargeable type.

# PLACEMENT AND MOUNTING

---

## Normal Placement (option A)

- Place Soundbar on leveled surface in front of TV.

## Wall Mounting (option-B)

### Note:

- Installation must be carried out by qualified personnel only. Incorrect assembly can result in severe personal injury and property damage (if you intend to install this product yourself, you must check for installations such as electrical wiring and plumbing that may be buried inside the wall). It is the installer's responsibility to

verify that the wall will safely support the total load of the unit and wall brackets.

- Additional tools (not included) are required for the installation.
- Do not overtighten screws.
- Keep this instruction manual for future reference.
- Use an electronic stud finder to check the wall type before drilling and mounting.

## HDMI ARC Connection

### ARC (Audio Return Channel)

The ARC (Audio Return Channel) function allows you to send audio from your ARC-compliant TV to your sound bar through a single HDMI connection. To enjoy the ARC function, please ensure your TV is both HDMI-CEC and ARC compliant and set up accordingly. When correctly set up, you can use your TV remote control to adjust the volume output (VOL +/- and MUTE) of the sound bar.

- Connect the HDMI cable ( included ) from unit's HDMI (ARC) socket to the HDMI (ARC) socket on your ARC compliant TV. Then press the remote control to select HDMI ARC.

#### Tips:

- Your TV must support the HDMI-CEC and ARC function. HDMI-CEC and ARC must be set to On.
- The setting method of HDMI-CEC and ARC may differ depending on the TV. For details about ARC function, please refer to the owner's manual.
- Only HDMI 1.4 or higher version cable can support the ARC function.
- Your TV digital sound output S/PDIF mode setting must be PCM.

## Connect the (DAB/FM) Aerial

- Connect one end of the (DAB/FM) aerial (included) to the ANT. socket at the rear of the unit. Then position the aerial to obtain optimum reception.

#### IMPORTANT:

- You may need to adjust the position of the aerial when tuning the radio to receive the strongest signal.
- Never leave the aerial where it can be pulled by young children.

## Use the AUX Socket

- Use a RCA to 3.5mm audio cable (not included) to connect the TV's audio output sockets to the AUX socket on the unit.
- Use a 3.5mm to 3.5mm audio cable (included) to connect the TV's or external audio device headphone socket to the AUX socket on the unit.

## Connect Power

### Risk of product damage!

- Ensure that the power supply voltage corresponds to the voltage printed on the back or the underside of the unit.
- Before connecting the AC power cord, ensure you have completed all other connections.
- Connect the mains cable to the AC~ socket of the main unit and then into a mains socket.

## Network Requirements

- A broadband internet connection in combination with a wireless access point (Wi-Fi), router or similar network device is required for GRUNDIG GSB 920 / DSB 980 Internet radio function.
- Ensure the wireless network device supports Wi-Fi (802.11 b/g/n) wireless connection.
- Ensure the wireless access point name (SSID) must be visible and you know the WEP, WPA or WPA2 security code (password) to activate the connection.
- Check with your PC, tablet or smartphone to make sure that you connect your device to the correct wireless network.

#### Notes:

- The strength of the RF signal will depend on the distance between the device and your Wi-Fi router.

# CONNECTION

---

- Normally in home Wi-Fi environments, the best results for the Internet radio will typically be achieved when the distance between your device and wireless access point is between 10-20 meter.
- However, the actual range will depend on the building type, other nearby wireless network(s), and possible interference sources.

## WI-FI NETWORK-FIRST INSTALLATION

---

### Setup wizard (installation assistant)

1. Place your Soundbar on a convenient place within the range of Wi-Fi router to allow for a good connection.
- Connect the main unit to the mains socket. When you connect the device to the mains for the first time or after a factory reset, the display will show the “GRUNDIG” logo briefly.
  - And then, the »Setup Wizard« installation assistant appears which guides you through the installation step by step. Follow the steps on the screen to complete the installation:



2. Use the navigation controls [▲, ▼, ◀, ▶] and [▶|] to start and complete the setup wizard.
- YES is highlighted by default on the screen. Just short press the [▶|] button if your Wi-Fi network is available for connection.

- Once “YES” is confirmed, the Setup wizard starts; (see “Continue for the Setup wizard” in the following page)
- Selecting »NO« will skip the Setup wizard. Select this option if Wi-Fi network is not available for connection. Furthermore, A pop-up menu will ask “Run wizard again at next start up”. Choose the desired option (YES or NO) and the device will return to the Main Menu.
- You can recall this Setup Wizard from the < System menu > any time you want by pressing the »MENU« on remote control to edit or create a new WI-FI connection.
- (e.g. Current mode menu > System Settings > option “Setup wizard”)

### Network settings

#### Note:

- By default, the Soundbar will shut down its Wi-Fi connection when it is in standby. This minimizes power consumption but it does mean that you will need to switch the radio on manually in order to use any other remote control software (like UNDOK app). if you want to remotely control the Soundbar even when it has been switched into standby.

# WI-FI NETWORK-FIRST INSTALLATION

- You can also choose to keep the network connected by using the “Keep network connected” option in the network settings menu.
- In the standby mode, the Wi-Fi signal indicator is displayed with or without a cross through it according to the chosen network settings.
- You will then need to set “Keep network connected” option.

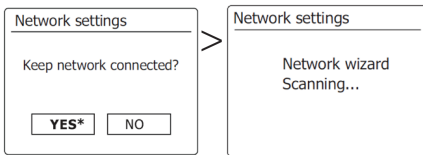

- Choose < YES > to activate this function (if you will use the UNDOK app for remote control) or choose < NO > to deactivate this function.
- The Soundbar will then start scanning for available Wi-Fi networks.
- Display: < Network wizard Scanning / > will appear. After completed
- Display: < SSID > list will appear for selection.
- After network wizard scan is completed, the name of your wireless network (SSID) will appear on the screen together with all other available networks (SSID List).
- Highlight the name of your wireless network in the SSID list by scrolling up or down and go to the next steps to make required inputs.

## Note:

- If your Wi-Fi network is not found in SSID list;  
-then device may be too far from your Wi-Fi router.  
Or;  
-you may need to switch on your wireless router (please see the instructions supplied with it).Or;  
-it may be because the router is configured not to broadcast the SSID. You should then select the < Manual config > option in order to enter the network details manually.

-If your network name is being broadcast, and it was not found, then try selecting the < Rescan > option to scan again or try moving your Soundbar closer to your Wi-Fi router.

## WPS (Optional)

### Note:

- WPS (Wi-Fi Protected Setup) encrypted networks are identified by “[WPS]” shown in front of the SSID, and have two methods of connection. Select one and follow the prompts. When using the Network wizard an additional option < Skip WPS > is available.

### < Push Button >

- If you select this option, the Soundbar prompts you to press the connect button on the router and then press the [▶II] button.

### < PIN >

- If you select the option < PIN >, the Soundbar generates an 8-digit code number which you should enter into the wireless router using a web browser (refer to your router’s user documentation). You should then press the [▶II] button.

### < Skip WPS >

- Select < Skip WPS > to skip WPS setup and go directly to the < Key > menu to enter the network password when your Wi-Fi router is a standard encrypted network that does not support WPS.

## Key (Password)

- After your Wi-Fi network is found by the device, the »Password entry« screen will appear.
- if your network is using one of the encryption systems: WEP, WPA/WPA2. You will need to enter the correct encryption key (password) into the

# WI-FI NETWORK-FIRST INSTALLATION

Soundbar to allow it to communicate with your Wi-Fi network.

## < Password entry > screen

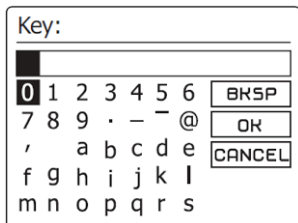

Key:

0 1 2 3 4 5 6 **BKSP**

7 8 9 . - \_ @ **OK**

, ' a b c d e **CANCEL**

f g h i j k l

m n o p q r s

### Note:

- Short press the »INFO« button on remote control, and then short press the [▲, ▼] buttons to can quickly access (directly move cursor) the desired character,

-Select » **BKSP** « to erase a character just entered.

-Select » **OK** « when the complete password has been entered.

-Select » **CANCEL** « to cancel and re-run the Network Wizard.

-Press the [▶||] button to confirm after each character selection.

- After the password is entered correctly, highlight the » **OK** « box, and then short press the [▶||] button to confirm and exit the network wizard menu.

- < Connecting / >, < Connected > and then the < Setup wizard completed> screens are displayed consecutively.



Setup wizard

✓ Setup wizard completed

Press **PLAY** to exit

- Short press the [▶||] button to exit the setup wizard. Once you have connected your Soundbar to your Wi-Fi network (and therefore also to the Internet) it will display the Main Menu.



Main menu

**Internet radio**

Podcast

Spotify

DAB

FM

USB

Bluetooth

AUX in

HDMI ARC

Sleep

System settings

- Note: If you want to switch the Soundbar to Standby mode, press the » ⏻ « button on Soundbar or on the remote control. Soundbar will display the time as obtained from the Internet.

-If the time display is not correct for any reason, it can easily be adjusted later, see “system setting” section.

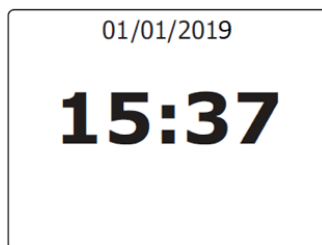



01/01/2019

**15:37**

- The Wi-Fi network setup is done and the Soundbar's Internet Radio function is now ready to use.







# MAIN OPERATION

## Standby/ON



- Press the  button on the unit or on the remote control to switch the unit ON.
- Press the  button again to switch the unit back to STANDBY mode.
- Disconnect the mains plug from the mains socket if you want to switch the unit OFF completely.

## Select Modes





1. Press the [MODE] button on remote control to open the Mode menu.
2. Select the desired mode icon (e.g. from internet radio to FM radio mode) by short pressing the [, , , , ] button on remote control and then short press the [] button confirm.

or

1. Press the  (SOURCE) button on the unit to open the Mode menu.
2. Press the  (SOURCE) button continuously will move the cursor circularly, once target Mode is selected, release  (SOURCE) button and unit will enter into selected Mode after 3 seconds.













## Adjust the Volume

- Press the + / - (VOL) buttons on the unit or on the remote control to adjust the volume.
- If you wish to turn the sound off, press the  (MUTE) button on the remote control.

- Press the  (MUTE) button again or press the + / - (VOL) buttons to resume normal listening.

## Internet Radio, Podcasts



- Device can play thousands of radio stations and podcasts from around the world though a broadband Internet connection. When you select Internet radio or Podcasts mode, the device get a list of stations or podcasts.
- The list menu is provided from the portal, so it is only accessible when the device is connected to the Internet. The contents and submenus may change from time to time. Choose required category and search the station or podcast to listen. On the screen press [, , , , , , , , , , , , ] on the remote control to view the station list.

## Spotify



- Use your phone, tablet or computer as a remote control for Spotify. Go to [spotify.com/connect](http://spotify.com/connect) to learn how.
- The Spotify Software is subject to third party licenses found here: <http://www.spotify.com/connect/third-party-licenses>.

## DAB+ Radio



- DAB mode receives DAB/DAB+ digital radio and displays information about the station, stream and track playing.

# MAIN OPERATION

---

## Scanning for stations

- The first time you select DAB radio mode, or if the station list is empty, the radio automatically performs a full scan to see what stations are available. You may also need to start a scan manually to update the list of stations.
- To start a scan manually, choose Full scan. To scan only stations with good signal strength, select Local scan. Once the scan is complete, the radio shows a list of available stations.
- To remove stations that are listed but not unavailable, choose Prune invalid. Turn the navigate reel to view a list of stations and press to select.
- Once selected, the station plays and the screen show information about station, track or show as broadcast.
- On the screen press [▲, ▼] on the remote control to view the station list.

## Settings

- **Dynamic range compression (DRC)** If you are listening to music with a high dynamic range in a noisy environment, you may wish to compress the audio dynamic range. This makes quiet sounds louder, and loud sounds quieter. You can change DRC as off, low or high.
- **Station order** You can choose the order of the DAB station list to be either Alphanumeric, Ensemble or Valid. Ensemble lists groups of stations that are broadcast together on the same ensemble. Valid lists valid stations first, alphanumerically, then off-air stations.

## FM Radio



- FM radio mode receives analogue radio from the FM and displays RDS (Radio Data System) information about the station and where broadcast.
- The first time you select FM radio mode, or if the station list is empty, the device will run auto scan and save the stations to the preset list.
- To find a station, press [▶|◀]. The frequency display starts to run up as the device scans the FM band. Alternatively, you can scan up or down by turning the navigate knob.

## Settings

- **ATS:** Run the auto scan function once
- **Scan settings** By default, FM scans stop at any available station. This may result in a poor signal-to-noise ratio (hiss) from weak stations. To change the scan settings to stop only at stations with good signal strength, select Yes after choosing Strong station only.
- **Audio settings** All stereo stations are reproduced in stereo. For weak stations, this may result in a poor signal-to-noise ratio (hiss). To play weak stations in mono, select FM weak reception: Listen in mono only and then YES.



# MAIN OPERATION

---

## USB



- In USB mode, plug in the a USB drive to play.
- If the plugged USB drive contains the music tracks in different folders. Press the [ ▲, ▼ ] buttons to skip to the previous/next album.

## Bluetooth



- In Bluetooth mode, you can turn on the Bluetooth of your Bluetooth device. Press and hold [▶||] to turns Bluetooth discoverable. From your Bluetooth device, search the Soundbar Grundig GSB 920/ Grundig DSB 980 to pairing. When it is waiting for pairing, there is a blinking Bluetooth icon at the bottom. If the pairing is successful, the Bluetooth icon becomes steady. Control the music playback from your Bluetooth device. The soundbar may not be available to connect some TV models by Bluetooth.

## HDMI, AUX



- In HDMI ARC mode plays audio from an external source. Turn the volume low on both the soundbar and the audio device (if adjustable). Enter HDMI ARC mode, then adjust the volume as required.
- In AUX mode plays audio from an external source. Turn the volume low on both the soundbar and the audio device (if adjustable). Enter AUX mode, then adjust the volume as required.

## Sleep

- To set the sleep timer, select sleep under [Main menu] > [Sleep] > [▲, ▼]. Choose from Sleep OFF, 15, 30, 45 or 60 minutes and confirm. Once you select a sleep period, the system returns to the now playing screen.

## Deactivating the sleep timer

- To switch off the sleep timer early, press the ⏻ button to switch off the device.

# SYSTEM SETTING

---

## Quick view of control buttons for menu system settings

- Press [MENU] to open the menu. Press again to close the menu and return to playing screen.
- On the menu, press [▲, ▼, ◀, ▶] button on the remote control to move along the entries.
- Press [▶] to confirm; press [◀] on the remote control to step back.
- You can recall this Setup Wizard from the < System Settings > any time you want by pressing the [MENU] button on remote control to edit or create a new WI-FI connection.
- (e.g. Current mode menu > System Settings > option "Setup wizard")

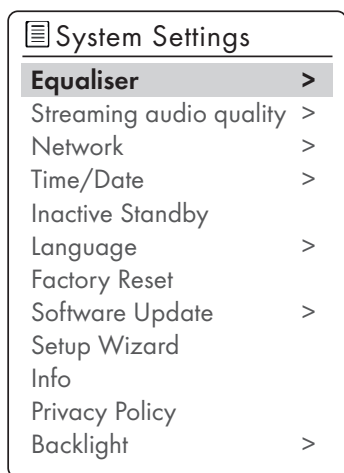

## Equaliser

- Several preset EQ modes are available: VOICE / SPORT / MOVIE / MUSIC. Press» EQ « to select.

## Streaming audio quality

- Low quality
- Normal quality
- High quality

- Select the required level of audio quality for the available streaming services. The actual bit rate for each level depends on the service being used.
- The currently set quality level is indicated with an asterisk.

## Network

### Networkwizard:

- Enter to search AP SSID, then input the WEP / WPA key or choose Push Button/Pin/Skip WPS to connect to the wireless network.

### PBC Wlan setup:

- Push Button Configuration, it is to connect the AP that supports WPS (Wi-Fi Protected Setup).

### View settings:

- View the information of current connected network: Active connection, MAC address, Wlan region, DHCP, SSID, IP address, Subnet mask, Gateway address, Primary DNS and Secondary DNS.

### Manual settings:

- Enable or disable DHCP (Dynamic Host Configuration Protocol). Input the SSID, WEP / WPA key and/or other configuration.

### Network profile:

- The device remembers the last four wireless networks it has connected to, and automatically tries to connect to whichever one of them it can find. From here you can see the list of registered networks. You can delete unwanted networks. Clear network settings: Select "YES" to clear all the current network settings. Select "NO" to cancel.

## Keep network connected:

- If you choose to keep network connected, the WiFi will not disconnect even you are in standby mode or non-network mode.

## Note:

- The soundbar will shut down its Wi-Fi connection when it is in standby. This minimizes power consumption but it does mean that you will need to switch the radio on manually in order to use any other remote control software (like UNDOK app). if you want to remotely control the Soundbar even when it has been switched into standby.
- You can also choose to keep the network connected by using the “Keep network connected”option in the network settings menu.
- In the standby mode, the Wi-Fi signal indicator is displayed with or without a cross through it according to the chosen network settings.
- You will then need to set “Keep network connected ”option.

## Time/Date

- Set the time manually or auto update, time format, time zone and daylight. Details can be referred to Setting date and time under Section First-time setup.

## Inactive Standby

- This unit can switch to standby automatically after a set period of time.To set the inactive standby timer, select [inactive standby]. Choose from OFF, 2, 4, 5 or 6 hours and confirm.The currently set hour is indicated with an asterisk.

## Note:

- After the setting is completed, the store mode will remain activated until it is disabled by the user.

## Language

- Change it as your preference. Available languages: English, Danish, Dutch, Finnish, French, German, Italian, Norwegian, Polish, Portuguese, Spanish, Swedish, Turkish.

## Factory Reset

- Resetting all user settings to default values, so that time and date, network configuration and presets are lost. However, current software version of the radio is maintained.

## Software Update

- Auto-check setting: This option automatically checks for new updates from time to time. Automatic updating is enabled by default. Check now: Search for available updates immediately. You will be asked if you want to go ahead with download and installation of an update. After a software upgrade, all user settings are maintained.

## Note:

- Before starting a software upgrade, ensure that the radio is plugged into a stable main power connection. Disconnecting power during an upgrade may permanently damage the unit.

## Setup Wizard

- With this function, you can start the setup wizard at any time. Any parameters or stations entered already are not deleted. For more information, please read the Section First-time setup.

## Info

- View the firmware version and the radio ID.

## Privacy Policy

- View the information of Privacy Policy.

## Backlight

- You may change the power - on backlight level to High, Medium or Low. And adjust the timeout duration which the radio turns to standby backlight level when it has not been controlled. Press » DIMMER « to change the brightness of the backlight.

# TROUBLESHOOTING

---

To keep the warranty valid, never try to repair the system yourself. If you encounter problems when using this unit, check the following points before requesting service.

| <b>Fault</b>  | <b>Possible cause/action</b>  |
|---|---|
| <b>General Information</b><br>No Function                       | If the device has been disrupted by a thunderstorm, a static charge or another external factor, follow this procedure to resolve the problem: Disconnect the power cord and then plug it in again.  |
| <b>No Sound</b>   | -The volume may be set too low or in mute mode.<br>-In Bluetooth mode: Set the volume of the external device to the maximum and then control the volume using the kitchen radio.  |
| <b>Radio</b><br>Poor radio reception<br><br>No station is found | -Weak radio signal. Adjust the wire antenna to optimize the radio reception.<br>-Interference from electrical devices such as television, neon lamps, computer etc.<br>-If necessary, select another location to improve the radio signal.<br>-The station may not be available currently, try it again later or select another station.<br>-The link of the station is changed or the station no longer transmits – ask the provider for information (when necessary). |
| <b>Bluetooth</b><br>No connection                               | -Take care to ensure that all settings have been made correctly on all devices. The Bluetooth® function may be deactivated on the external device. Activate this, if necessary.<br>-Check whether the device to be connected is switched on and is in search mode.  |
| <b>Wi-Fi</b><br>Connection cannot be established.               | -Check the availability of WLAN network on the router.<br>-Place the Wi-Fi router closer to the Kitchen Radio.<br>-Make sure the password is correct.<br>-Check the WLAN function or reboot the modem and Wi-Fi router.   |

# SPECIFICATIONS

| <b>Model Number</b>                 | <b>DSB 980/GSB 920</b>   |
|-------------------------------------|--|
| Power Supply                        | 220-240V~ 50/60 Hz   |
| Power Consumption                   | 30 W   |
| Power Consumption (ECO mode)        | <0.5 W   |
| Networked standby power consumption | <2.0 W   |
| Amplifier (Total max. output power) | 120 W  |
| Speaker Impedance                   | 8Ω x 2   |
| Display                             | 2.4", 320 x 240, TFT colour display  |
| Network supported                   | WiFi IEEE 802.11a/b/g/n wireless;<br>Bluetooth (BT 4.2, Supports A2DP, AVRCP profiles)             |
| Frequency band                      | WiFi: 2.412-2.472 GHz, 5.18-5.32 GHz, 5.50-5.70 GHz,<br>5.745-5.825 GHz; Bluetooth: 2.402-2.48 GHz |
| Radio frequency power transmitted   | WiFi 2.4G: 17.6dBm; WiFi 5G: 16.38dBm;<br>WiFi 5.8G: 8.07dBm; Bluetooth: 7.59dBm                   |
| Encrypted key                       | WEP, WPA, WPA2 (PSK), WPS  |
| Streaming Supported Formats         | MP3, AAC/AAC+ (up to 48kHz, 16bits)  |
| USB                                 | 5.0 V = 0.5 A<br>Supported formats: MP3<br>System compatibility: FAT 16, FAT 32                    |
| DAB/DAB+                            | Band III, 174.928 – 239.200 MHz  |
| FM                                  | 87.5 – 108.0 MHz   |
| Dimensions (WxHxD)                  | 800 x 66 x 117 mm  |
| Net weight                          | 2.0 kg   |
| Audio input sensitivity             | 250mV  |
| Frequency Response                  | 40Hz-20KHz   |
| <b>Remote Control</b>               |  |
| Distance/Angle                      | 6m/30°   |
| Battery Type                        | AAA (1.5V x 2)   |

## Compliance with the WEEE Directive and Disposing of the Waste Product:

This product complies with EU WEEE Directive (2012/19/EU). This product bears a classification symbol for waste electrical and electronic equipment (WEEE).



This symbol indicates that this product shall not be disposed with other household wastes at the end of its service life. Used device must be returned to official collection point for recycling of electrical and electronic devices. To find these collection systems please contact to your local authorities or retailer where the product was purchased. Each household performs important role in recovering and recycling of old appliance. Appropriate disposal of used appliance helps prevent potential negative consequences for the environment and human health.

## Compliance with RoHS Directive

The product you have purchased complies with EU RoHS Directive (2011/65/EU). It does not contain harmful and prohibited materials specified in the Directive.

## Package information



Packaging materials of the product are manufactured from recyclable materials in accordance with our National Environment Regulations. Do not dispose of the packaging materials together with the domestic or other wastes. Take them to the packaging material collection points designated by the local authorities.

## Technical Information

This device is noise-suppressed according to the applicable EU directives. This product fulfils the European directives 2014/53/EU, 2009/125/EC and 2011/65/EU.

You can find the CE declaration of conformity for the device in the form of a pdf file on the Grundig Homepage [www.grundig.com/downloads/doc](http://www.grundig.com/downloads/doc).



 El símbolo del relámpago con punta de flecha, dentro de un triángulo equilátero, tiene por objeto alertar al usuario de la presencia de "voltaje peligroso" sin aislar dentro de la caja del producto que puede ser de magnitud suficiente como para constituir un riesgo de descarga eléctrica para las personas.

 El signo de exclamación dentro de un triángulo equilátero tiene por objeto advertir al usuario de la presencia de importantes instrucciones de funcionamiento y mantenimiento (servicio) en la literatura que acompaña al aparato.

## Seguridad

- Lea estas instrucciones-Todas las instrucciones de seguridad y funcionamiento deben ser leídas antes de que este producto sea utilizado.
- Guarde estas instrucciones-Las instrucciones de seguridad y de uso deben guardarse para poder consultarlas en el futuro.
- Preste atención a todas las advertencias-Deben respetarse todas

las advertencias del aparato y del manual de instrucciones.

- Siga todas las instrucciones - Deben seguirse todas las instrucciones de funcionamiento y de uso.
- No utilice este aparato cerca del agua - El aparato no debe utilizarse cerca del agua o de la humedad - por ejemplo, en un sótano húmedo o cerca de una piscina y similares.
- Límpielo sólo con un paño seco.
- No bloquee ninguna de las aberturas de ventilación.
- Instale el aparato de acuerdo con las instrucciones del fabricante.
- No lo instale cerca de fuentes de calor como radiadores, calentadores, estufas u otros aparatos (incluidos los amplificadores) que produzcan calor.
- No anule el propósito de seguridad del enchufe polarizado o con conexión a tierra. Un enchufe polarizado tiene dos clavijas, una más ancha que la otra. Un enchufe con conexión a tierra tiene dos patas y una tercera clavija con conexión a tierra. La clavija ancha o la tercera clavija se proporciona para su seguridad. Si el enchufe suministrado no encaja en su toma de corriente, consulte a un electricista para que sustituya la toma de corriente obsoleta.
- Proteja el cable de alimentación para que no lo pisen o lo aprieten, especialmente en los enchufes, los receptáculos de



conveniencia y el punto en el que salen del aparato.

- Utilice únicamente los accesorios especificados por el fabricante.



- Utilícelo sólo con el carro, soporte, trípode, soporte o mesa especificados por el fabricante, o vendidos con el aparato. Cuando se utilice un carro o un soporte, tenga cuidado al mover la combinación carro/aparato para evitar lesiones por vuelco.

- Desenchufe el aparato durante las tormentas eléctricas o cuando no lo utilice durante largos períodos de tiempo.

- Remita todas las tareas de mantenimiento a personal cualificado. Será necesario realizar una reparación cuando el aparato haya sufrido algún tipo de daño, como por ejemplo si el cable de alimentación o el enchufe están dañados, si se ha derramado líquido o han caído objetos en el aparato, si la unidad ha sido expuesta a la lluvia o a la humedad, si no funciona normalmente o si se ha caído.

- Este equipo es un aparato eléctrico de clase II o de doble aislamiento.  Ha sido diseñado de tal manera que no requiere una conexión de seguridad a la tierra eléctrica.

- El aparato no estará expuesto a goteo o salpicaduras. No se colocarán sobre el

aparato objetos llenos de líquidos, como jarrones.

- La distancia mínima alrededor del aparato para que haya suficiente ventilación es de 5 cm.

- La ventilación no debe impedirse cubriendo las aberturas de ventilación con artículos como periódicos, manteles, cortinas, etc...

- No se deben colocar en el aparato fuentes de llamas desnudas, como velas encendidas.

- Las baterías deben ser recicladas o eliminadas según las directrices estatales y locales.

- El uso de los aparatos en climas moderados.

## Atención

- El uso de controles o ajustes o la realización de procedimientos distintos a los descritos en este documento, puede dar lugar a una exposición peligrosa a la radiación u otro tipo de funcionamiento inseguro.

- Para reducir el riesgo de incendio o descarga eléctrica, no exponga este aparato a la lluvia o la humedad. El aparato no debe exponerse a goteos ni salpicaduras y no deben colocarse objetos llenos de líquidos, como jarrones, sobre el aparato.

- El enchufe de la red/acoplador del aparato se utiliza como dispositivo

de desconexión, el dispositivo de desconexión debe permanecer fácilmente operativo.

- Peligro de explosión si la batería se cambia incorrectamente. Reemplácela sólo por una del mismo tipo o equivalente.

## Advertencia

- La batería (pilas o paquete de pilas) no debe exponerse a un calor excesivo como el del sol, el fuego o similar.
- Antes de utilizar este sistema, compruebe el voltaje de este sistema para ver si es idéntico al voltaje de su fuente de alimentación local.
- No coloque esta unidad cerca de campos magnéticos fuertes.
- No coloque esta unidad sobre el amplificador o el receptor.
- No coloque esta unidad cerca de áreas húmedas ya que la humedad afectará a la vida del cabezal láser.
- Si cae algún objeto sólido o líquido en el sistema, desenchufe el sistema y hágalo revisar por personal cualificado antes de seguir utilizándolo.
- No intente limpiar la unidad con disolventes químicos, ya que esto podría dañar el acabado. Utilice un paño limpio, seco o ligeramente húmedo.
- Cuando retire el enchufe de la toma de corriente, tire siempre directamente del enchufe, nunca tire del cable.

- Los cambios o modificaciones a esta unidad que no hayan sido expresamente aprobados por la parte responsable de su cumplimiento anularán la autoridad del usuario para operar el equipo.
- La etiqueta de clasificación está pegada en la parte inferior o posterior del equipo.
- Para este dispositivo 5150-5350 MHz están limitados al uso solo en espacios interiores en todos los países de la Unión Europea.

## Uso de la batería PRECAUCIÓN



Para evitar la fuga de la batería que puede provocar lesiones corporales, daños a la propiedad o daños al aparato.

- Instale todas las pilas correctamente, + y - como se indica en el aparato.
- No mezcle las pilas viejas con las nuevas.
- No mezcle pilas alcalinas, estándar (Carbono-Zinc) o recargables (Ni-Cd, Ni- MH, etc.).
- Retire las pilas cuando la unidad no se utilice durante un largo período de tiempo.

## Bluetooth®

La marca denominativa y los logotipos de Bluetooth son marcas registradas propiedad de Bluetooth SIG,. Inc.

## **HDMI** HIGH DEFINITION MULTIMEDIA INTERFACE

Las Marcas Comerciales Adoptadas HDMI, HDMI High-Definition Multimedia Interface, y Logotipo HDMI son marcas comerciales o marcas registradas de HDMI Licensing Administrator, Inc. en los Estados Unidos y otros países.

## Spotify®

El software Spotify está sujeto a licencias de terceros que se encuentran aquí:  
[www.spotify.com/connect/third-party-licenses](http://www.spotify.com/connect/third-party-licenses)

# PRIMER VISTAZO

Estimado cliente,

Felicidades por la compra de su nueva barra de sonido multimedia GRUNDIG DSB 980/GSB 920.

Por favor, lea atentamente las siguientes notas de usuario para asegurarse de disfrutar plenamente del aparato GRUNDIG de calidad durante muchos años.

¡Un enfoque responsable!



GRUNDIG se centra en las condiciones de trabajo social acordadas contractualmente con salarios justos tanto para los empleados internos como para los proveedores. También damos gran importancia al uso eficiente de las materias primas con una continua reducción de residuos de varias toneladas de plástico cada año. Además, todos nuestros accesorios están disponibles por lo menos durante 5 años.

Para un futuro que vale la pena vivir.

Grundig.

## Controles y partes

Ver la figura de la página 3.

### A Unidad principal

1. Sensor del Mando a Distancia
2. Ventana de visualización
3. ⏻ (ON/OFF) Botón
4. 🔊 (Fuente) Botón
5. Botones VOL+/-
6. Conector AUX
7. Conector USB
8. ANT. Enchufe
9. Toma HDMI ARC
10. Conector AC~

### B Mando a distancia

1. ⏻ Cambie la unidad entre el modo ON y el modo STANDBY.
2. MODO Seleccione la función de reproducción.
3. DIMMER Ajuste el brillo de la pantalla (off /low/mid/high)
4. MENÚ Mostrar el menú en cada fuente
5. INFO Ver información adicional del contenido o modo de reproducción
6. PRE Emisoras de radio preestablecidas en el modo de Radio Internet / DAB/ FM
7. MEM Ver las estaciones de memoria
8. REP. Seleccione los modos de repetición y reproducción.
9. EQ Seleccione el efecto de ecualizador (EQ) [VOZ/ DEPORTE/PELÍCULA/MÚSICA]
10. Desplácese a la izquierda/derecha/arriba/abajo a través de los menús.  
  
(▲▼) Mostrar lista de estaciones en modo DAB. En modo FM, pulsación corta para cambio de frecuencia de 0.05MHz, pulsación larga buscará la anterior/siguiente estación disponible.  
(◀ ▶) Pista anterior/siguiente pista.  
(▶||) Iniciar la reproducción, pausa.{i} Confirme la selección.

# PRIMER VISTAZO

---

11.  Silenciar o reanudar el sonido.  
VOL +/- Aumentar/disminuir el nivel de volumen.
12. 1 2 3 Tecla numérica Seleccionar  
4 5 5+ la emisora de radio  
preseleccionada o el programa  
almacenado

- C Cable de corriente AC x1  
D Cable HDMI x1  
E Antena FM/DAB x1  
F Cable de sonido x1  
G Soporte de pared x2  
Tornillos/Tapas de goma x2  
H Pilas AAA x2

# PREPARACIÓN

---

## Prepare el control remoto

El mando a distancia suministrado permite manejar la unidad a distancia.

- Incluso si el mando a distancia se maneja dentro del alcance efectivo de 6 m (19,7 pies), la operación del mismo puede ser difícil si hay algún obstáculo entre éste y la unidad.
- Si el mando a distancia se utiliza cerca de otros productos que generan rayos infrarrojos, o si se utilizan otros dispositivos de mando a distancia que utilizan rayos infrarrojos cerca de la unidad, puede funcionar incorrectamente. A la inversa, los otros productos pueden funcionar incorrectamente.

## Precauciones relativas a las pilas

- Asegúrate de insertar las baterías con las polaridades positivas "+" y negativas "-" correctas.
- Use baterías del mismo tipo. Nunca use diferentes tipos de pilas juntas.
- Se pueden utilizar tanto pilas recargables como no recargables. Consulte las precauciones en

sus etiquetas.

- Tenga cuidado con las uñas al retirar la tapa de la pila y la batería.
- No deje caer el mando a distancia.
- No permita que nada impacte en el mando a distancia.
- No derrame agua ni ningún líquido sobre el mando a distancia.
- No coloque el mando a distancia sobre un objeto húmedo.
- No coloque el mando a distancia bajo la luz directa del sol o cerca de fuentes de calor excesivo.
- Retire la pila del mando a distancia cuando no lo utilice durante un período de tiempo prolongado, ya que puede producirse corrosión o fuga de la pila y provocar lesiones físicas, y/o daños a la propiedad, y/o fuego.
- No utilice otras baterías que no sean las especificadas.
- No mezcle las pilas nuevas con las viejas.
- Nunca recargue una pila a menos que se confirme que es de tipo recargable.

# COLOCACIÓN Y MONTAJE

---

## Colocación normal (opción A)

- Coloque la barra de sonido en una superficie nivelada frente al televisor.

## Montaje en la pared (opción-B)

### Nota:

- La instalación debe ser llevada a cabo sólo por personal cualificado. Un montaje incorrecto puede provocar lesiones personales graves y daños a la propiedad (si tiene intención de instalar este producto usted mismo, debe comprobar si hay instalaciones como cables eléctricos y tuberías que puedan estar enterradas dentro

de la pared). Es responsabilidad del instalador verificar que la pared soportará con seguridad la carga total de la unidad y de los soportes de la pared.

- Se requieren herramientas adicionales (no incluidas) para la instalación.
- No apriete demasiado los tornillos.
- Guarde este manual de instrucciones para futuras consultas.
- Utilice un localizador electrónico de clavos para comprobar el tipo de pared antes de taladrar y montar.

## Conexión HDMI ARC

### ARC (Canal de retorno de sonido)

La función ARC (Canal de retorno de sonido) permite enviar el sonido del televisor compatible con ARC a la barra de sonido a través de una única conexión HDMI. Para disfrutar de la función ARC, asegúrate de que tu televisor sea compatible con HDMI-CEC y ARC y configúrelo en consecuencia. Cuando esté correctamente configurado, puede utilizar el control remoto de su televisor para ajustar la salida de volumen (VOL +/- y MUTE) de la barra de sonido.

- Conecte el cable HDMI (incluido) de la toma HDMI (ARC) de la unidad a la toma HDMI (ARC) de su televisor compatible con ARC. A continuación, pulse el mando a distancia para seleccionar HDMI ARC.

#### Consejos:

- Su televisor debe ser compatible con la función HDMI-CEC y ARC. HDMI-CEC y ARC deben estar activadas.
- El método de configuración de HDMI-CEC y ARC puede variar según el televisor. Para obtener más detalles sobre la función ARC, consulte el manual del propietario.
- Sólo el cable HDMI 1.4 o de versión superior puede admitir la función ARC.
- El ajuste del modo S/PDIF de la salida de sonido digital de su televisor debe ser PCM.

## Conecte la antena (DAB/FM)

- Conecte un extremo de la antena (DAB/FM) (incluida) al enchufe ANT. en la parte trasera de la unidad. A continuación, coloque la antena para obtener una recepción óptima.

#### IMPORTANTE:

- Es posible que tenga que ajustar la posición de la antena cuando sintonice la radio para recibir la señal más fuerte.
- No deje nunca la antena donde pueda ser tirada

por niños pequeños.

## Utilice la toma AUX

- Utilice un cable de sonido RCA a 3,5 mm (no incluido) para conectar las tomas de salida de sonido del televisor a la toma AUX de la unidad.
- Utilice un cable de sonido de 3,5 mm a 3,5 mm (incluido) para conectar la toma de auriculares del televisor o del dispositivo de sonido externo a la toma AUX de la unidad.

## Conecte la corriente

### ¡Riesgo de daños en el producto!

- Asegúrese de que el voltaje de la fuente de alimentación se corresponde con el voltaje impreso en la parte posterior o inferior de la unidad.
- Antes de conectar el cable de alimentación de CA, asegúrese de que ha completado todas las demás conexiones.
- Conecte el cable de alimentación a la toma AC~ de la unidad principal y luego a una toma de corriente.

## Requisitos de la red

- Para la función de radio por Internet de GRUNDIG GSB 920 / DSB 980 se requiere una conexión a Internet de banda ancha en combinación con un punto de acceso inalámbrico (Wi-Fi), un enrutador o un dispositivo de red similar.
- Asegúrese de que el dispositivo de red inalámbrica admite una conexión inalámbrica Wi-Fi (802.11 b/g/n).
- Asegúrese de que el nombre del punto de acceso inalámbrico (SSID) debe estar visible y de que conoce el código de seguridad (contraseña) WEP, WPA o WPA2 para activar la conexión.
- Compruebe con el PC, tablet o smartphone que el dispositivo se conecte a la red inalámbrica correcta.

## Notas:

- La intensidad de la señal de RF dependerá de la distancia entre el dispositivo y el router Wi-Fi.
- Normalmente, en los entornos Wi-Fi domésticos, los mejores resultados para la radio de Internet se logran cuando la distancia entre el dispositivo y el punto de acceso inalámbrico es de entre 10 y 20 metros.

- Sin embargo, el alcance real dependerá del tipo de edificio, de otras redes inalámbricas cercanas y de las posibles fuentes de interferencia.

## RED WI-FI - INSTALACIÓN INICIAL

---

### Asistente de configuración (asistente de instalación)

1. Coloque la barra de sonido en un lugar conveniente dentro del rango del router Wi-Fi para permitir una buena conexión.
  - Conecte la unidad principal a la toma de corriente. Cuando conecte el aparato a la red eléctrica por primera vez o después de un restablecimiento de fábrica, la pantalla mostrará brevemente el logotipo "GRUNDIG".
  - A continuación, aparecerá el asistente de instalación "Setup Wizard" que le guiará paso a paso en la instalación. Siga los pasos de la pantalla para completar la instalación:



2. Utilice los controles de navegación [▲, ▼, ◀, ▶] y [▶|] para iniciar y completar el asistente de instalación.
  - Sí está resaltado de forma predeterminada en la pantalla. Sólo presione brevemente el botón [▶|] si su red Wi-Fi está disponible para la conexión.

- Una vez confirmado el "Sí", se inicia el asistente de configuración; (véase "Continuar con el asistente de configuración" en la página siguiente)
- Si selecciona "NO", se saltará el asistente de configuración. Seleccione esta opción si la red Wi-Fi no está disponible para la conexión. Además, un menú emergente le pedirá "Ejecutar el asistente de nuevo en el próximo inicio". Elija la opción deseada (Sí o NO) y el dispositivo volverá al Menú Principal.
- Puede recuperar este asistente de configuración desde el <Menú del sistema > en cualquier momento que desee pulsando el "MENÚ" del mando a distancia para editar o crear una nueva conexión WI-FI.
- (p. ej. Menú de modo actual > Configuración del sistema > opción "Asistente de configuración")

### Configuración de red

#### Nota:

- Por defecto, la barra de sonido cerrará su conexión Wi-Fi cuando esté en espera. Esto minimiza el consumo de energía, pero significa que tendrás que encender la radio manualmente para poder usar cualquier otro software de control remoto (como la aplicación UNDOK). si quiere controlar remotamente la barra de sonido incluso cuando se ha puesto en espera.



# RED WI-FI - INSTALACIÓN INICIAL

- También puede elegir mantener la red conectada usando la opción "Mantener la red conectada" en el menú de configuración de la red.
- En el modo de espera, el indicador de la señal de Wi-Fi se muestra con o sin una cruz en función de los ajustes de red elegidos.
- A continuación, deberá configurar la opción "Mantener la red conectada".

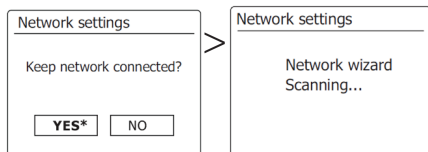

- Elija < SÍ > para activar esta función (si va a utilizar la aplicación UNDOK para el control remoto) o elija < NO > para desactivar esta función.
- La barra de sonido empezará a buscar redes Wi-Fi disponibles.
- Pantalla: Aparecerá el < Asistente de escaneo de redes / >. Después de completar
- Pantalla: < SSID > la lista aparecerá para su selección.
- Después de que se complete el análisis del asistente de red, el nombre de su red inalámbrica (SSID) aparecerá en la pantalla junto con todas las demás redes disponibles (Lista de SSID).
- Resalte el nombre de su red inalámbrica en la lista de SSID desplazándose hacia arriba o hacia abajo y vaya a los siguientes pasos para realizar las entradas necesarias.

## Nota:

- Si su red Wi-Fi no se encuentra en la lista de SSID;  
-entonces el dispositivo puede estar demasiado lejos de su router Wi-Fi. O;  
-...tal vez necesite encender su enrutador inalámbrico (por favor, vea las instrucciones que se incluyen con él). O..;

-puede ser porque el router está configurado para no emitir el SSID. En ese caso, debe seleccionar la opción <Configuración manual > para introducir los detalles de la red manualmente.

-Si el nombre de su red está siendo difundido, y no fue encontrado, entonces intente seleccionar la opción < Rescan> para escanear de nuevo o intente mover la barra de sonido más cerca de su router Wi-Fi.

## WPS (Opcional)

### Nota:

- Las redes cifradas WPS (Wi-Fi Protected Setup) se identifican con "[WPS]" que se muestra delante del SSID, y tienen dos métodos de conexión. Seleccione uno y siga las indicaciones. Cuando se utiliza el asistente de red, una opción adicional < Saltar WPS > está disponible

### < Pulsador >

- Si selecciona esta opción, la barra de sonido le pedirá que pulse el botón de conexión del router y luego pulse el botón [▶I].

### < PIN >

- Si selecciona la opción < PIN >, la barra de sonido genera un número de código de 8 dígitos que debe introducir en el router inalámbrico utilizando un navegador web (consulte la documentación de usuario del router). A continuación, debes pulsar el botón [▶I].

### < Skip WPS>

- Seleccione < Saltar WPS > para saltar la configuración de WPS e ir directamente al menú < Clave > para introducir la contraseña de la red cuando su router Wi-Fi es una red estándar encriptada que no soporta WPS.

# RED WI-FI - INSTALACIÓN INICIAL

## Clave (Contraseña)

- Después de que el dispositivo encuentre su red Wi-Fi, aparecerá la pantalla "Entrada de contraseña".
- si su red está usando uno de los sistemas de encriptación: WEP, WPA/WPA2. Tendrás que introducir la clave de cifrado correcta (contraseña) en la barra de sonido para permitir que se comunique con tu red Wi-Fi.



### < Entrada de la contraseña > pantalla

|      |   |   |   |   |   |   |        |  |  |  |  |  |
|------|---|---|---|---|---|---|--------|--|--|--|--|--|
| Key: |   |   |   |   |   |   |        |  |  |  |  |  |
| █    |   |   |   |   |   |   |        |  |  |  |  |  |
| 0    | 1 | 2 | 3 | 4 | 5 | 6 | BKSP   |  |  |  |  |  |
| 7    | 8 | 9 | . | - | - | @ | OK     |  |  |  |  |  |
| '    | a | b | c | d | e |   | CANCEL |  |  |  |  |  |
| f    | g | h | i | j | k | l |        |  |  |  |  |  |
| m    | n | o | p | q | r | s |        |  |  |  |  |  |

#### Nota:

- Presione brevemente el botón "INFO" del control remoto, y luego presione brevemente los botones [▲, ▼] para poder acceder rápidamente (mover el cursor directamente) al carácter deseado,
  - Seleccione " **BKSP** " para borrar un personaje recién ingresado.
  - Seleccione " **OK** " cuando haya introducido la contraseña completa.
  - Seleccione " **CANCEL** " para cancelar y volver a ejecutar el Asistente de Red.
  - Pulsa el botón [▶|] para confirmar después de cada selección de caracteres.
- Después de que la contraseña se introduzca correctamente, resalte la casilla " **OK** " y luego pulse brevemente el botón [▶|] para confirmar y salir del menú del Asistente de red.
- < Conectando / >, < Conectado > y luego las pantallas < Asistente de instalación completada > se muestran consecutivamente.

# RED WI-FI - INSTALACIÓN INICIAL

---

- Pulse brevemente el botón [▶||] para salir del asistente de configuración. Una vez que haya conectado su barra de sonido a su red Wi-Fi (y por lo tanto también a Internet) aparecerá el Menú Principal.



- Nota: Si quiere poner la barra de sonido en modo de espera, pulse "⏻" en la barra de sonido o en el mando a distancia. La barra de sonido mostrará la hora tal y como se obtiene de Internet.



-Si la visualización de la hora no es correcta por cualquier razón, puede ser ajustada fácilmente más tarde, ver la sección "ajuste del sistema".



- La configuración de la red Wi-Fi está hecha y la función de radio por Internet de barra de sonido está lista para usarse.





# FUNCIONAMIENTO PRINCIPAL

## Standby/ON



- Presione el botón  en la unidad o en el control remoto para encender la unidad. {i}
- Pulse el botón  de nuevo para volver a poner la unidad en modo de espera.
- Desconecte el enchufe de la toma de corriente si desea apagar el aparato completamente.

## Seleccionar modos





1. Pulse el botón [MODE] del mando a distancia para abrir el menú de modo.
2. Seleccione el icono de modo deseado (por ejemplo, de radio de Internet a modo de radio FM) pulsando brevemente el botón [, , , ] del mando a distancia y luego pulsando brevemente el botón [] para confirmar.

0

1. Presione el botón  (FUENTE) de la unidad para abrir el menú de Modo.
2. Presione el botón  (SOURCE) continuamente moverá el cursor en forma circular, una vez que se seleccione el Modo objetivo, suelte el botón  (SOURCE) y la unidad entrará en el Modo seleccionado después de 3 segundos.



## Ajuste el volumen

- Pulse los botones + / - (VOL) de la unidad o del mando a distancia para ajustar el volumen.
- Si desea apagar el sonido, pulse el botón  (MUTE) del mando a distancia.

- Vuelva a pulsar el botón  (MUTE) o pulse los botones + / - (VOL) para reanudar la escucha normal.

## Radio por Internet, Podcasts



- El dispositivo puede reproducir miles de emisoras de radio y podcasts de todo el mundo a través de una conexión a Internet de banda ancha. Al seleccionar el modo de radio por Internet o Podcasts, el dispositivo obtiene una lista de estaciones o podcasts.
- El menú de lista se proporciona desde el portal, por lo que solo es accesible cuando el dispositivo está conectado a Internet. Los contenidos y submenús pueden cambiar de vez en cuando. Elija la categoría requerida y busque la estación o el podcast para escuchar. En la pantalla, pulse [, ] en el mando a distancia para ver la lista de estaciones.

## Spotify

- Use su teléfono, tablet o PC como mando a



distancia para Spotify. Visita [spotify.com/connect](http://spotify.com/connect) para aprender a hacerlo.

- El software de Spotify está sujeto a licencias de terceros que se encuentran aquí: <http://www.spotify.com/connect/third-party-licenses>.

# FUNCIONAMIENTO PRINCIPAL

## DAB+ Radio



- El modo DAB recibe radio digital DAB/DAB+ y muestra información sobre la estación, transmisión y reproducción de pistas.

### Escaneo de estaciones

- La primera vez que selecciona el modo de radio DAB, o si la lista de estaciones está vacía, la radio realiza automáticamente una exploración completa para ver qué estaciones están disponibles. Es posible que también deba iniciar un escaneo manualmente para actualizar la lista de estaciones.
- Para iniciar un escaneo manualmente, elija Full scan (Escaneo completo). Para escanear solo estaciones con buena intensidad de señal, seleccione Local scan (Escaneo local). Una vez que se completa el escaneo, la radio muestra una lista de estaciones disponibles.
- Para eliminar las estaciones que figuran en la lista pero que no están disponibles, elija Prune invalid (Podar no válido). Gire el carrete de navegación para ver una lista de estaciones y pulse para seleccionar.
- Una vez seleccionada, la estación reproduce y la pantalla muestra información sobre la estación, la pista o el programa como transmitido.
- En la pantalla, pulse [▲, ▼] en el mando a distancia para ver la lista de estaciones.

### Ajustes

- Compresión de rango dinámico (DRC) Si estás escuchando música con un alto rango dinámico en un entorno ruidoso, es posible que desees comprimir el rango dinámico de sonido. Esto hace que los sonidos silenciosos sean más fuertes y los sonidos fuertes más silenciosos.

Puede cambiar DRC como apagado, bajo o alto.

- Orden de las estaciones Puede elegir el orden de la lista de estaciones DAB para que sea alfanumérico, en conjunto o válido. Ensemble (Conjunto) enumera grupos de estaciones que se transmiten juntas en el mismo conjunto. Valid (Válido) enumera las estaciones válidas primero, alfanuméricamente, luego estaciones fuera del aire.

## FM Radio



- El modo de radio FM recibe la radio analógica de la FM y muestra información RDS (Radio Data System) sobre la estación y el lugar de emisión.
- La primera vez que seleccione el modo de radio FM, o si la lista de estaciones está vacía, el dispositivo ejecutará la búsqueda automática y guardará las estaciones en la lista de preajustes.
- Para encontrar una emisora, pulse [►|] La pantalla de la frecuencia comienza a aparecer cuando el dispositivo explora la banda de FM. Alternativamente, puede escanear hacia arriba o hacia abajo girando la perilla de navegación.

### Ajustes

- ATS: Ejecute la función de escaneo automático una vez
- Ajustes de la exploración Por defecto, las exploraciones de FM se detienen en cualquier estación disponible. Esto puede resultar en una pobre relación señal/ruido (silbido) de estaciones débiles. Para cambiar los ajustes de escaneo para que se detenga sólo en las emisoras con buena intensidad de señal, seleccione Sí después de elegir Emisora fuerte sólo.

# FUNCIONAMIENTO PRINCIPAL

---

- Ajustes de sonido Todas las estaciones estéreo se reproducen en estéreo. Para estaciones débiles, esto puede resultar en una relación pobre de señal/ruido (silbido). Para reproducir estaciones débiles en mono, seleccione «Recepción débil de FM»: Escuchar solo en mono; luego Sí.

## USB



- En modo USB, conecte una unidad USB para reproducir.
- Se muestra si la unidad USB conectada contiene las pistas de música en diferentes carpetas. Presione los botones [▲, ▼] para saltar al álbum anterior/siguiente.

## Bluetooth



- En el modo Bluetooth, puede activar el Bluetooth de su dispositivo Bluetooth. Mantenga pulsado [▶||] para que el Bluetooth sea visible. Desde el dispositivo Bluetooth, busque la barra de sonido Grundig GSB 920/ Grundig DSB 980 para emparejar. Cuando está esperando el emparejamiento, hay un icono de Bluetooth parpadeante en la parte inferior. Si el emparejamiento se realiza correctamente, el icono de Bluetooth se estabiliza. Controla la reproducción de música desde tu dispositivo Bluetooth. Es posible que la barra de sonido no esté disponible para conectar algunos modelos de TV por Bluetooth.

## HDMI, AUX



- En el modo ARC HDMI reproduce el sonido de una fuente externa. Baje el volumen de la barra de sonido y del dispositivo de sonido (si es ajustable). Entra en el modo HDMI ARC y ajusta el volumen según sea necesario.
- En el modo AUX reproduce el sonido de una fuente externa. Baje el volumen de la barra de sonido y del dispositivo de sonido (si es ajustable). Entre en el modo AUX y ajuste el volumen según sea necesario.

## Hibernar

- Para ajustar el temporizador de reposo, seleccione reposo en [Menú principal] > [Reposo] > [▲, ▼]. Elija entre Sleep OFF, 15, 30, 45 o 60 minutos y confirme. Una vez que selecciona un período de suspensión, el sistema vuelve a la pantalla que se está reproduciendo.

## Desactivación del temporizador de reposo

- Para apagar el temporizador de sueño antes de tiempo, pulse el botón ⏻ para apagar el dispositivo.

# AJUSTES DEL EQUIPO

## Vista rápida de los botones de control para los ajustes del sistema de menús

- Pulse [MENU] para abrir el menú. Pulse nuevamente para cerrar el menú y volver a la pantalla de reproducción.
- En el menú, pulse el botón [▲, ▼, ◀, ▶] del mando a distancia para desplazarse por las entradas.
- Presione [▶] para confirmar; presione [◀] en el control remoto para retroceder.
- Puede recuperar el Asistente de configuración desde <Configuración del sistema> en cualquier momento que desee, presionando el botón [MENU] en el control remoto para editar o crear una nueva conexión WI-FI.
- (p. ej. Menú de modo actual > Configuración del sistema > opción "Asistente de configuración")

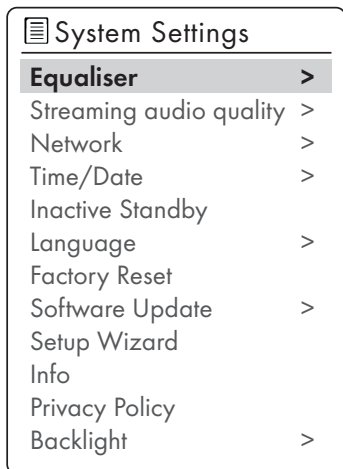

## Ecuualizador

- Hay varios modos de ecualización preestablecidos disponibles: VOZ / DEPORTE / PELÍCULA / MÚSICA. Pulse " EQ " para seleccionar.

## Calidad de sonido en streaming

- Baja calidad
- calidad Normal
- de alta calidad
- Seleccione el nivel de calidad de sonido requerido para los servicios de streaming disponibles. La velocidad de bits real para cada nivel depende del servicio que se utilice.
- El nivel de calidad establecido actualmente se indica con un asterisco.

## Red

### Asistente de redes:

- Ingrese para buscar el SSID del AP, luego ingrese la clave WEP / WPA o elija Push Button/Pin/Skip WPS para conectarse a la red inalámbrica.

### Configuración de PBC Wlan:

- Configuración de botón, es para conectar el AP que admite WPS (configuración protegida de Wi-Fi).

### Ver configuraciones:

- Ver la información de la red conectada actual: Active connection (Conexión activa), MAC address (Dirección MAC), Wlan region (Región Wlan), DHCP, SSID, IP address (Dirección IP), Subnet mask (Máscara de subred), Gateway address (Dirección de puerta de enlace), Primary DNS (DNS primario) y Secondary DNS (DNS secundario).

### Ajustes manuales:

- Active o desactive DHCP (Protocolo de configuración dinámica de host). Ingrese el SSID, la clave WEP/WPA y/u otra configuración.

# AJUSTES DEL EQUIPO

---

## Perfil de red:

- El dispositivo recuerda las últimas cuatro redes inalámbricas a las que se ha conectado e intenta conectarse automáticamente a cualquiera de ellas que pueda encontrar. Desde aquí puede ver la lista de redes registradas. Puede eliminar redes no deseadas. Borrar la configuración de red: Seleccione "Sí" para borrar todos los ajustes de la red actual. Seleccione "NO" para cancelar.

## Mantenga la red conectada:

- Si elige mantener la red conectada, el WiFi no se desconectará, incluso si está en modo de espera o en modo que no sea de red.

## Nota:

- La barra de sonido cerrará su conexión Wi-Fi cuando esté en espera. Esto minimiza el consumo de energía, pero significa que tendrá que encender la radio manualmente para poder usar cualquier otro software de control remoto (como la aplicación UNDOK) si quiere controlar la barra de sonido a distancia incluso cuando se ha puesto en espera.
- También puede elegir mantener la red conectada usando la opción "Mantener la red conectada" en el menú de configuración de la red.
- En el modo de espera, el indicador de la señal de Wi-Fi se muestra con o sin una cruz en función de los ajustes de red elegidos.
- A continuación, deberá configurar la opción "Mantener la red conectada".

## Hora/Fecha

- Establezca la hora de forma manual o automática, el formato de hora, la zona horaria y la luz del día. Puede consultar los detalles en la sección Configuración de la fecha y la hora en la sección Configuración de la primera vez.

## Espera inactiva

- Esta unidad puede pasar automáticamente al modo de espera después de un período de tiempo determinado. Para ajustar el temporizador de espera inactiva, seleccione [espera inactiva]. Elija entre OFF, 2, 4, 5 ó 6 horas y confirme. la hora actualmente ajustada se indica con un asterisco.

## Nota:

- Después de completar el ajuste, el modo de almacenamiento permanecerá activado hasta que sea desactivado por el usuario.

## Idioma

- Cámbielo como prefiera. Idiomas disponibles: Inglés, danés, holandés, finlandés, francés, alemán, italiano, noruego, polaco, portugués, español, sueco, turco.

## Restablecimiento a la configuración de fábrica

- Restablecer todas las configuraciones del usuario a los valores predeterminados, de modo que se pierdan la hora y la fecha, la configuración de la red y los ajustes. Sin embargo, se mantiene la versión actual del software de la radio.

## Actualización de software

- Configuración de Auto-check (Autocomprobación): Esta opción busca automáticamente nuevas actualizaciones de vez en cuando. Automatic updating (Actualización automática) está habilitada por defecto. Comprobar ahora: Busca actualizaciones disponibles de inmediato. Se le preguntará si desea continuar con la descarga e instalación de una actualización. Después de una actualización de software, se mantienen todas las configuraciones del usuario.



# AJUSTES DEL EQUIPO

---

## **Nota:**

- Antes de comenzar una actualización de software, asegúrese de que la radio esté conectada a una conexión de alimentación principal estable. Desconectar la alimentación durante una actualización puede dañar permanentemente la unidad.

## **Asistente de configuración**

- Con esta función, puede iniciar el asistente de configuración en cualquier momento. Los parámetros o estaciones ingresados ya no se eliminan. Para obtener más información, lea la Sección First-time setup (Configuración por primera vez).

## **Info**

- Muestra la versión del firmware y la identificación de la radio.

## **Política de Privacidad**

- Muestra la información de la Política de Privacidad.

## **Retroiluminación**

- Puede cambiar el nivel de encendido de la luz de fondo a Alto, Medio o Bajo. Y ajustar la duración del tiempo de espera que la radio cambia al nivel de retroiluminación en espera cuando no se ha controlado. Presione "DIMMER" para cambiar el brillo de la luz de fondo.

# SOLUCIÓN DE PROBLEMAS

Para mantener la garantía válida, nunca intente reparar el sistema usted mismo. Si encuentra problemas al utilizar esta unidad, compruebe los siguientes puntos antes de solicitar el servicio.

| <b>Avería</b>  | <b>Posible causa/acción</b>   |
|--|---|
| <b>Información general</b><br>Sin función  | Si el dispositivo ha sido interrumpido por una tormenta eléctrica, una carga estática u otro factor externo, siga este procedimiento para resolver el problema: Desconéctelo del cable de alimentación y vuelva a enchufarlo.   |
| <b>Sin sonido</b>  | -El volumen puede estar demasiado bajo o en modo silencioso.<br>-En el modo Bluetooth: Ponga el volumen del dispositivo externo al máximo y luego controle el volumen con la radio de la cocina.  |
| <b>Radio</b><br>Mala recepción de la radio<br><br>No se encuentra ninguna estación | -Débil señal de Radio. Ajuste la antena de alambre para optimizar la recepción de radio.<br>-Interferencias de aparatos eléctricos como la televisión, las lámparas de neón, el ordenador, etc.<br>-Si es necesario, seleccione otro lugar para mejorar la señal de radio.<br>-Puede que la estación no esté disponible actualmente, inténtelo de nuevo más tarde o seleccione otra estación.<br>-Se cambia el enlace de la estación o la estación ya no transmite -pida información al proveedor (cuando sea necesario). |
| <b>Bluetooth</b><br>Sin conexión   | -Tenga cuidado de que todos los ajustes se hayan realizado correctamente en todos los dispositivos. La función Bluetooth® puede desactivarse en el dispositivo externo. Actívela, si es necesario.<br>-Compruebe si el dispositivo que se va a conectar está encendido y se encuentra en modo de búsqueda.  |
| <b>Wi-Fi</b><br>No se puede establecer la conexión.                                | -Verificar la disponibilidad de la red WLAN en el router.<br>-Ponga el router Wi-Fi más cerca de la radio de la cocina.<br>-Asegúrese de que la contraseña es correcta.<br>-Verifique la función WLAN o reinicie el módem y el router Wi-Fi.  |

# ESPECIFICACIONES

---

| <b>Número de Modelo</b>                        | <b>DSB 980/GSB 920</b>   |
|--|--|
| Corriente eléctrica                            | 220-240V~ 50/60 Hz   |
| Consumo de energía                             | 30 W   |
| Consumo de energía (ECO mode)                  | <0.5 W   |
| Consumo de energía en modo de espera de red    | <2.0 W   |
| Amplificador (Potencia de salida máxima total) | 120 W  |
| Impedancia de Altavoz                          | 8Ω x 2   |
| Pantalla                                       | 2.4", 320 x 240, TFT pantalla en color   |
| Red compatible                                 | WiFi IEEE 802.11a/b/g/n inalámbrico;<br>Bluetooth (BT 4.2, Soporta perfiles A2DP, AVRCP)           |
| Banda de frecuencias                           | WiFi: 2,412-2,472 GHz, 5,18-5,32 GHz, 5,50-5,70 GHz,<br>5,745-5,825 GHz; Bluetooth: 2,402-2,48 GHz |
| Potencia transmitida de radiofrecuencia        | WiFi 2.4G: 17.6dBm; WiFi 5G: 16.38dBm;<br>WiFi 5.8G: 8.07dBm; Bluetooth: 7.59dBm                   |
| Clave encriptada                               | WEP, WPA, WPA2 (PSK), WPS  |
| Formatos Compatibles de Transmisión            | MP3, AAC/AAC+ (hasta 48kHz, 16bits)  |
| USB  | 5.0 V = 0.5 A<br>Formatos soportados: MP3<br>Compatibilidad del sistema: FAT 16, FAT 32            |
| DAB/DAB+                                       | Band III, 174.928 – 239.200 MHz  |
| FM   | 87.5 – 108.0 MHz   |
| Dimensiones (Anchura x Altura x Profundidad)   | 800 x 66 x 117 mm  |
| Peso neto                                      | 2,0 kg   |
| Sensibilidad de la entrada de sonido           | 250mV  |
| Respuesta de frecuencia                        | 40Hz-20KHz   |
| <b>Mando a distancia</b>                       |  |
| Distancia/ángulo                               | 6m/30°   |
| Tipo de batería                                | AAA (1.5V x 2)   |

## Cumplimiento de la Directiva RAEE y eliminación del producto de desecho:

Este aparato cumple con la Directiva WEEE (RAEE) de la UE (2012/19/EU). Este producto lleva un símbolo de clasificación de residuos de aparatos eléctricos y electrónicos (RAEE).



Este símbolo indica que este producto no debe desecharse con otros desechos domésticos al final de su vida útil.

El dispositivo usado debe ser devuelto a un punto de recogida oficial para el reciclaje de aparatos eléctricos y electrónicos. Para encontrar estos sistemas de recogida, por favor, póngase en contacto con las autoridades locales o con el distribuidor donde se compró el producto. Cada hogar desempeña un papel importante en la recuperación y reciclaje de electrodomésticos viejos. La eliminación adecuada de los electrodomésticos usados ayuda a prevenir posibles consecuencias negativas para el medio ambiente y la salud humana.

## Cumplimiento de la directiva RoHS

El producto que ha adquirido es conforme con la directiva de la UE sobre la restricción de sustancias peligrosas (RoHS) (2011/65/EU). No contiene materiales dañinos y prohibidos especificados en la Directiva.

## Información sobre el paquete



Los materiales de embalaje del aparato se fabrican con material reciclable, de acuerdo con nuestra Reglamentación Nacional para el Medio Ambiente. No se deshaga de los materiales de embalaje junto con los desechos domésticos o de otro tipo. Llévelos a los puntos de recolección de material de embalaje designados por las autoridades locales.

## Información Técnica

Este dispositivo tiene supresión de ruido de acuerdo con las Directivas de la UE aplicables. Este producto cumple con las directivas europeas 2014/53/EU, 2009/125/EC y 2011/65/EU.

Puede encontrar la declaración de conformidad CE para el dispositivo en forma de archivo pdf en la página principal de Grundig [www.grundig.com/downloads/doc](http://www.grundig.com/downloads/doc).





 Cet éclair avec un symbole en forme de flèche à l'intérieur d'un triangle équilatéral est destiné à alerter l'utilisateur de la présence d'une « tension dangereuse » non isolée dans l'enceinte du produit, qui peut être d'une amplitude suffisante pour constituer un risque de choc électrique.

 Le point d'exclamation situé dans le triangle équilatéral a pour objectif d'alerter l'utilisateur de la présence d'importantes instructions de fonctionnement et de maintenance dans la littérature accompagnant l'appareil.

## Sécurité

- Lisez ces instructions - Toutes les instructions de sécurité et d'utilisation doivent être lues avant d'utiliser ce produit.
- Conservez ces instructions - Les instructions de sécurité et d'utilisation doivent être conservées pour référence ultérieure.
- Tenez compte de tous les avertissements - Tous les avertissements figurant sur l'appareil et dans les instructions d'utilisation doivent être respectés.
- Respectez toutes les instructions - Toutes les instructions d'utilisation et de fonctionnement doivent être respectées.
- N'utilisez pas cet appareil à proximité de l'eau - L'appareil ne doit pas être utilisé à proximité de l'eau ou de l'humidité, par exemple dans une cave humide ou à proximité d'une piscine, etc.
- Cet appareil peut être utilisé par des enfants âgés d'au moins 8 ans et par des personnes ayant des capacités physiques, sensorielles ou mentales réduites ou dénuées d'expérience ou de connaissance, s'ils (si elles) sont correctement surveillé(es) ou si des instructions relatives à l'utilisation de l'appareil en toute sécurité leur ont été données et si les risques encourus ont été appréhendés. Les enfants ne doivent pas jouer avec l'appareil. Le nettoyage et l'entretien par l'utilisateur doivent pas être effectués par des enfants sans surveillance.
- Nettoyez-le uniquement avec un chiffon sec.
- N'obstruez pas les ouvertures de ventilation.
- Installez l'appareil conformément aux instructions du fabricant.
- N'installez pas à proximité de sources de chaleur telles que radiateurs, appareils de chauffage, poêles ou autres appareils (y compris les amplificateurs) qui produisent de la chaleur.

- Ne contrecarrez pas l'objectif de sécurité de la fiche polarisée ou de la fiche de terre. Une fiche polarisée a deux lames dont l'une est plus large que l'autre. Une fiche de terre a deux lames et une troisième broche de mise à la terre. La lame large ou la troisième broche est prévue pour votre sécurité. Si la fiche fournie ne s'adapte pas à votre prise de courant, consultez un électricien pour remplacer la prise obsolète.
- Protégez le cordon d'alimentation pour éviter qu'on marche dessus ou qu'il soit pincé, en particulier au niveau des fiches, des prises de courant et du point de sortie de l'appareil.
- Utilisez uniquement les accessoires spécifiés par le fabricant.
-  Utilisez uniquement le chariot, le support, le trépied, la console ou la table spécifiés par le fabricant, ou vendus avec l'appareil. Lorsqu'un chariot ou un support est utilisé, soyez prudent lorsque vous déplacez la combinaison chariot/appareil afin d'éviter les blessures dues au renversement.
- Débranchez l'appareil pendant les orages ou lorsqu'il n'est pas utilisé pendant une longue période.
- Confiez l'entretien de l'appareil à un personnel qualifié. L'entretien est nécessaire lorsque l'appareil a été endommagé de quelque manière que ce soit, par exemple lorsque le cordon d'alimentation ou la fiche est endommagé, lorsqu'un liquide a été renversé ou que des objets sont tombés dans l'appareil, lorsque l'appareil a été exposé à la pluie ou à l'humidité, lorsqu'il ne fonctionne pas normalement ou lorsqu'il est tombé.
-  Cet appareil est un appareil électrique de classe II ou à double isolation. Il a été conçu de telle manière qu'il ne nécessite pas de connexion de sécurité à la terre.
- L'appareil ne doit pas être exposé à des gouttes ou à des éclaboussures. Aucun objet rempli de liquide, tel qu'un vase, ne doit être placé sur l'appareil.
- La distance minimale autour de l'appareil pour une ventilation suffisante est de 5 cm.
- Veillez à ne pas gêner l'aération en couvrant les ouvertures avec des journaux, une nappe, un rideau, etc.
- Ne placez aucune flamme nue, par exemple une bougie allumée, sur l'appareil.
- Les piles doivent être recyclées ou éliminées conformément aux directives nationales et locales.
- L'utilisation d'appareils dans des climats modérés.

## Attention

- L'utilisation de contrôles ou d'ajustements ou l'exécution de

procédures autres que celles décrites dans le présent document peuvent entraîner une exposition dangereuse aux radiations ou une autre opération dangereuse.

- Pour réduire le risque d'incendie ou de choc électrique, n'exposez pas cet appareil à la pluie ou à l'humidité. L'appareil ne doit pas être exposé à des gouttes ou à des éclaboussures et les objets remplis de liquides, tels que les vases, ne doivent pas être placés sur l'appareil.
- La fiche secteur/le coupleur de l'appareil est utilisé comme dispositif de déconnexion, le dispositif de déconnexion doit rester facilement utilisable.
- Danger d'explosion si la pile n'est pas correctement remplacée. Remplacez-la uniquement par une pile de type identique ou équivalent.

## **Avertissement**

- La pile (piles ou bloc-piles) ne doit pas être exposée à une chaleur excessive telle que le soleil, le feu ou autre.
- Avant d'utiliser ce système, vérifiez sa tension pour voir si elle est identique à celle de votre alimentation électrique locale.
- Ne placez pas cet appareil à proximité de champs magnétiques forts.
- Ne placez pas cet appareil sur

l'amplificateur ou le récepteur.

- Ne placez pas cet appareil à proximité de zones humides, car l'humidité affectera la durée de vie de la tête laser.
- Si un objet solide ou un liquide tombe dans le système, débranchez le système et faites-le vérifier par un personnel qualifié avant de continuer à l'utiliser.
- N'essayez pas de nettoyer l'appareil avec des solvants chimiques, car cela pourrait endommager la finition. Utilisez un chiffon propre, sec ou légèrement humide.
- Lorsque vous retirez la fiche d'alimentation de la prise murale, tirez toujours directement sur la fiche, ne tirez jamais sur le cordon.
- Tout changement ou modification de cet appareil non expressément approuvé par la partie responsable de la conformité annulera l'autorité de l'utilisateur à faire fonctionner l'appareil.
- L'étiquette de classification est collée sur le fond ou le dos de l'équipement.
- 5150-5350 MHz pour cet appareil sont limités à une utilisation en intérieur uniquement dans tous les pays de l'Union européenne.

## ATTENTION Utilisation de la pile



Pour éviter les fuites de piles qui peuvent entraîner des blessures corporelles, des dommages matériels ou des dégâts à l'appareil :

- Installez toutes les piles correctement, + et - comme indiqué sur l'appareil.
- Ne mélangez pas les piles neuves et les piles usagées.
- Ne mélangez pas de piles alcalines, standard (carbone-zinc) ou rechargeables (Ni-Cd, Ni-MH, etc.).
- Retirez les piles lorsque l'appareil n'est pas utilisé pendant une longue période.

## Bluetooth®

La marque verbale et les logos Bluetooth sont des marques déposées appartenant à Bluetooth SIG., Inc.



Les marques commerciales adoptées HDMI, HDMI High-Definition Multimedia Interface et le logo HDMI sont des marques commerciales ou des marques déposées de HDMI Licensing Administrator, Inc. aux États-Unis et dans d'autres pays.



## Spotify®

Le logiciel Spotify est soumis à des licences de tiers que l'on peut trouver ici : [www.spotify.com/connect/third-party-licenses](http://www.spotify.com/connect/third-party-licenses)



Cher client,

Félicitations pour l'achat de votre nouvelle barre audio multimédia GRUNDIG DSB 980/GSB 920.

Veuillez lire attentivement les notes d'utilisation suivantes afin de pouvoir profiter pleinement de votre produit GRUNDIG de qualité pendant de nombreuses années.

Une approche responsable !



GRUNDIG se concentre sur des conditions de travail sociales convenues par contrat, avec des salaires équitables pour les employés internes et les fournisseurs. Nous att

tachons également une grande importance à l'utilisation efficace des matières premières avec une réduction continue des déchets de plusieurs tonnes de plastique chaque année. De plus, tous nos accessoires sont disponibles pendant au moins 5 ans.

Pour un avenir qui vaut la peine d'être vécu.

Grundig.

## Commandes et pièces

Voir le schéma de la page 3.

A Unité principale

1. Capteur de télécommande
2. Fenêtre d'affichage
3. ⏻ Bouton marche/arrêt
4. ⏮ (Source) Bouton
5. Boutons VOL+/-
6. Prise AUX
7. Prise USB
8. ANT. Prise
9. Prise HDMI ARC
10. Prise ~AC

B Télécommande

1. ⏻ Basculer l'appareil entre le mode ON et le mode STANDBY.
2. MODE Sélectionner la fonction de lecture.
3. VARIATEUR Régler la luminosité de l'écran (éteint / faible / moyen / élevé)
4. MENU Afficher le menu dans chaque source
5. INFO Voir des informations supplémentaires sur le contenu ou le mode de lecture
6. PRE Stations de radio pré-réglées en mode radio Internet / DAB/ FM
7. MEM Voir les stations de mémoire
8. REP Sélectionner les modes de lecture répétitifs/mélanger.
9. EQ Sélectionner l'effet d'égalisation (EQ) [VOIX/ SPORT/ MOVIE/ MUSIQUE]
10. Naviguer à gauche/droite/haut/bas dans les menus.  
▲  
◀ ▶▶ ▶  
▼  
(▲▼) Afficher la liste des stations en mode DAB. En mode FM, appuyez brièvement pour changer la fréquence de 0,05MHz, Une longue pression permet de scanner la précédente station disponible/ou la station suivante disponible  
(◀▶) ( ) Piste précédente/suivante  
(▶||) Démarrage de la lecture, pause Confirmer une sélection.
11. 🔊 Couper ou reprendre le son.  
VOL +/- Augmenter ou diminuer le niveau du volume.

## EN BREF : \_\_\_\_\_

- 12. 1 2 3 Bouton numérique : Sélection
- 4 5 5+ d'une station de radio préréglée  
ou d'un programme mémorisé

C Cordon d'alimentation CA x1

D Câble HDMI x1

E FM/DAB Aérien x1

F Câble audio x1

G Support mural x2

Vis/couvercle de gomme x2

H Piles AAA x2

# PREPARATIONS

---

## Préparer la télécommande

La télécommande fournie permet de faire fonctionner l'appareil à distance.

- Même si la télécommande est utilisée dans la portée effective de 6 mètres, le fonctionnement de la télécommande peut être impossible s'il y a des obstacles entre l'appareil et la télécommande.
- Si la télécommande est utilisée à proximité d'autres produits qui génèrent des rayons infrarouges, ou si d'autres dispositifs de commande à distance utilisant des rayons infrarouges sont utilisés à proximité de l'unité, elle peut fonctionner de manière incorrecte. Inversement, les autres produits peuvent fonctionner de manière incorrecte.

## Précautions concernant les piles

- Veillez à insérer les piles en respectant les polarités positives "⊕" et négatives "⊖".
- Utilisez des piles du même type. N'utilisez jamais différents types de piles ensemble.
- Vous pouvez utiliser des piles rechargeables ou non rechargeables. Reportez-vous aux précautions figurant sur leurs étiquettes.

## PLACEMENT ET MONTAGE

---

### Placement normal (option A)

- Placez la barre audio sur une surface nivelée devant la télévision.

### Montage mural (option-B)

#### Remarque :

- L'installation doit être effectuée par du personnel qualifié uniquement. Un montage incorrect peut entraîner de graves blessures et des dommages matériels (si vous avez l'intention d'installer ce produit vous-même, vous devez vérifier si des installations telles que le câblage électrique et la plomberie peuvent être enfouies dans le

- Faites attention à vos ongles lorsque vous retirez le couvercle et la pile.
- Ne faites pas tomber la télécommande.
- Ne laissez rien heurter la télécommande.
- Ne renversez pas d'eau ou de liquide sur la télécommande.
- Ne posez pas la télécommande sur un objet humide.
- Ne placez pas la télécommande sous la lumière directe du soleil ou à proximité de sources de chaleur excessive.
- Retirez la pile de la télécommande lorsqu'elle n'est pas utilisée pendant une longue période, car la corrosion ou la fuite de la pile peuvent se produire et entraîner des blessures physiques, et/ou des dommages matériels, et/ou un incendie.
- N'utilisez pas d'autres piles que celles spécifiées.
- Ne mélangez pas des piles neuves avec des piles usagées.
- Ne rechargez jamais une pile à moins qu'il soit confirmé qu'elle est de type rechargeable.

mur). Il incombe à l'installateur de vérifier que le mur supportera sans danger la charge totale de l'appareil et des supports muraux

- Des outils supplémentaires (non inclus) sont nécessaires pour l'installation.
- Ne serrez pas trop les vis.
- Conservez ce manuel d'instructions pour pouvoir vous y référer ultérieurement.
- Utilisez un détecteur électronique de goujons pour vérifier le type de mur avant de percer et de monter.

## Connexion HDMI ARC

### ARC (canal de retour audio)

La fonction ARC (canal de retour audio) vous permet d'envoyer l'audio de votre téléviseur compatible ARC à votre barre audio via une simple connexion HDMI. Pour profiter de la fonction ARC, veuillez vous assurer que votre téléviseur est à la fois compatible HDMI-CEC et ARC et configuré en conséquence. Lorsque la configuration est correcte, vous pouvez utiliser la télécommande de votre téléviseur pour régler le volume de sortie (VOL +/- et MUTE) de la barre audio.

- Connectez le câble HDMI (inclus) de la prise HDMI (ARC) de l'appareil à la prise HDMI (ARC) de votre téléviseur compatible ARC. Appuyez ensuite sur la télécommande pour sélectionner HDMI ARC.

#### Conseils :

- Votre téléviseur doit prendre en charge la fonction HDMI-CEC et ARC. Les fonctions HDMI-CEC et ARC doivent être réglées sur On.
- La méthode de réglage des fonctions HDMI-CEC et ARC peut varier selon le téléviseur. Pour plus de détails sur la fonction ARC, veuillez vous référer au manuel d'utilisation.
- Seul le câble HDMI 1.4 ou une version supérieure peut prendre en charge la fonction ARC.
- Le mode S/PDIF de la sortie sonore numérique de votre téléviseur doit être réglé sur PCM.

### Connectez l'antenne (DAB/FM)

- Branchez une extrémité de l'antenne (DAB/FM) (incluse) à la prise ANT. à l'arrière de l'appareil. Positionnez ensuite l'antenne pour obtenir une réception optimale.

#### IMPORTANT :

- Vous devrez peut-être ajuster la position de l'antenne lors du réglage de la radio pour recevoir le signal le plus fort.

- Ne laissez jamais l'antenne dans un endroit où elle peut être tirée par de jeunes enfants.

### Utilisez la prise AUX

- Utilisez un câble audio RCA à 3,5 mm (non fourni) pour relier les prises de sortie audio du téléviseur à la prise AUX de l'appareil.
- Utilisez un câble audio de 3,5 mm à 3,5 mm (inclus) pour connecter la prise casque du téléviseur ou d'un appareil audio externe à la prise AUX de l'appareil.

### Brancher à l'alimentation

#### Risque d'endommagement des produits !

- Assurez-vous que la tension d'alimentation correspond à la tension imprimée au dos ou au dessous de l'appareil.
- Avant de brancher le cordon d'alimentation, assurez-vous d'avoir effectué tous les autres branchements.
- Branchez le câble d'alimentation à la prise AC~ de l'appareil principal, puis dans une prise de courant.

### Exigences en matière de réseau

- Une connexion internet à large bande combinée à un point d'accès sans fil (Wi-Fi), un routeur ou un dispositif de réseau similaire est nécessaire pour la fonction radio internet GRUNDIG GSB 920 / DSB 980.
- Assurez-vous que le dispositif de réseau sans fil prend en charge la connexion sans fil Wi-Fi (802.11 b/g/n).
- Assurez-vous que le nom du point d'accès sans fil (SSID) soit visible et que vous connaissez le code de sécurité WEP, WPA ou WPA2 (mot de passe) pour activer la connexion.
- Vérifiez avec votre PC, tablette ou smartphone pour vous assurer que vous connectez votre appareil au bon réseau sans fil.

## Remarques :

- L'intensité du signal RF dépend de la distance entre l'appareil et votre routeur Wi-Fi.
- Normalement, dans les environnements Wi-Fi domestiques, les meilleurs résultats pour la radio Internet sont obtenus lorsque la distance entre votre appareil et le point d'accès sans fil est comprise entre 10 et 20 mètres.

- Toutefois, la portée réelle dépendra du type de bâtiment, du ou des autres réseaux sans fil à proximité et des sources d'interférence possibles.

## RÉSEAU WI-FI - PREMIÈRE INSTALLATION

---

### Assistant de configuration (assistant d'installation)

1. Placez votre barre audio à un endroit pratique dans la zone de portée du routeur Wi-Fi pour permettre une bonne connexion.
  - Branchez l'unité principale à la prise de courant. Lorsque vous branchez l'appareil sur le secteur pour la première fois ou après une réinitialisation en usine, l'écran affiche brièvement le logo "GRUNDIG".
  - L'assistant d'installation Wizard apparaît alors, et vous guide pas à pas dans l'installation. Suivez les étapes à l'écran pour terminer l'installation :



2. Utilisez les commandes de navigation [▲, ▼, ◀, ▶] et [▶|] pour lancer et terminer l'assistant d'installation.
  - OUI est mis en évidence par défaut à l'écran. Appuyez brièvement sur le bouton [▶|] si votre réseau Wi-Fi est disponible pour la connexion.

- Une fois que "OUI" est confirmé, l'assistant d'installation démarre ; (voir "Continuer pour l'assistant d'installation" dans la page suivante)
- Si vous sélectionnez "NON", l'assistant de configuration sera ignoré. Sélectionnez cette option si le réseau Wi-Fi n'est pas disponible pour la connexion. De plus, un menu contextuel demandera "Exécuter à nouveau l'assistant au prochain démarrage". Choisissez l'option souhaitée (OUI ou NON) et l'appareil reviendra au menu principal.
- Vous pouvez rappeler cet assistant de configuration à partir du < menu Système > à tout moment en appuyant sur le "MENU" de la télécommande pour modifier ou créer une nouvelle connexion WI-FI.
- (par exemple, le menu du mode actuel > Paramètres système > option "Assistant de configuration")

### Paramètres du réseau

#### Remarque :

- Par défaut, la barre audio coupe sa connexion Wi-Fi lorsqu'elle est en veille. Cela permet de réduire la consommation d'énergie, mais cela signifie que vous devrez allumer la radio manuellement afin d'utiliser tout autre logiciel de télécommande (comme l'application UNDOK), si vous souhaitez contrôler à distance la barre audio même lorsqu'elle a été mise en veille.

# RÉSEAU WI-FI - PREMIÈRE INSTALLATION

- Vous pouvez également choisir de garder le réseau connecté en utilisant l'option "Garder le réseau connecté" dans le menu des paramètres du réseau.
- En mode veille, l'indicateur de signal Wi-Fi s'affiche avec ou sans croix selon les paramètres réseau choisis.
- Vous devrez alors activer l'option "Garder le réseau connecté".

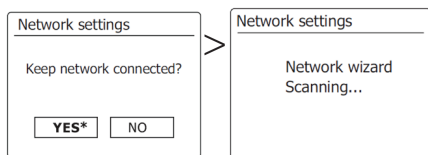

- Choisissez < OUI > pour activer cette fonction (si vous utiliserez l'application UNDOK pour la télécommande) ou choisissez < NON > pour désactiver cette fonction.
- La barre audio commencera alors à rechercher les réseaux Wi-Fi disponibles.
- Affichage : < Numérisation de l'assistant réseau /> apparaît. Une fois l'analyse terminée
- Affichage : La liste < SSID > apparaîtra pour la sélection.
- Une fois l'analyse de l'assistant réseau terminée, le nom de votre réseau sans fil (SSID) apparaîtra à l'écran avec tous les autres réseaux disponibles (liste SSID).
- Mettez en évidence le nom de votre réseau sans fil dans la liste des SSID en faisant défiler l'écran vers le haut ou vers le bas et passez aux étapes suivantes pour effectuer les saisies requises.

## Remarque :

- Si votre réseau Wi-Fi n'est pas trouvé dans la liste des SSID ;  
-il se peut que votre appareil soit trop éloigné de votre routeur Wi-Fi. Ou ;

- vous devez peut-être allumer votre routeur sans fil (voir les instructions fournies avec celui-ci) ;

-il se peut que le routeur soit configuré pour ne pas diffuser le SSID. Vous devez alors sélectionner l'option < Configuration manuelle > afin d'entrer les détails du réseau manuellement.

-Si le nom de votre réseau est diffusé et qu'il n'a pas été trouvé, essayez de sélectionner l'option < Rescan > pour effectuer un nouveau balayage ou essayez de rapprocher votre barre audio de votre routeur Wi-Fi.

## WPS (en option)

### Remarque :

- Les réseaux cryptés WPS (Wi-Fi Protected Setup) sont identifiés par "[WPS]" affiché devant le SSID, et ont deux méthodes de connexion. Sélectionnez une méthode et suivez les instructions. Lorsque vous utilisez l'assistant réseau, une option supplémentaire < Sauter WPS > est disponible.

### < Appuyez sur le bouton >

- Si vous sélectionnez cette option, la barre audio vous invite à appuyer sur le bouton de connexion du routeur, puis sur le bouton [▶|].

### < PIN >

- Si vous sélectionnez l'option < PIN >, la barre audio génère un numéro de code à 8 chiffres que vous devez entrer dans le routeur sans fil à l'aide d'un navigateur web (consultez la documentation utilisateur de votre routeur). Vous devez ensuite appuyer sur le bouton [▶|].

### < Sauter WPS >

- Sélectionnez < Sauter WPS > pour sauter la configuration du WPS et allez directement au menu < Clé > pour entrer le mot de passe du réseau lorsque votre routeur Wi-Fi est un réseau crypté standard qui ne prend pas en charge le WPS.

# RÉSEAU WI-FI - PREMIÈRE INSTALLATION

## Clé (mot de passe)

- Une fois que votre réseau Wi-Fi est trouvé par l'appareil, l'écran "Saisie du mot de passe" s'affiche.
- si votre réseau utilise l'un des systèmes de cryptage : WEP, WPA/WPA2. Vous devrez entrer la clé de cryptage correcte (mot de passe) dans la barre audio pour lui permettre de communiquer avec votre réseau Wi-Fi.



## Écran < Saisie du mot de passe >

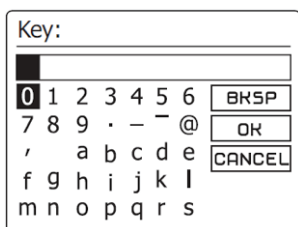

### Remarque :

- Appuyez brièvement sur le bouton "INFO" de la télécommande, puis appuyez brièvement sur les boutons [▲,▼] pour accéder rapidement (déplacement direct du curseur) au caractère souhaité,
- Sélectionnez "BKSP" pour effacer un caractère qui vient d'être entré.
- Sélectionnez "OK" lorsque le mot de passe complet a été saisi.
- Sélectionnez "CANCEL" pour annuler et relancer l'assistant réseau.
- Appuyez sur le bouton [▶|] pour confirmer après chaque sélection de caractère.
- Une fois le mot de passe correctement saisi, sélectionnez la case "OK", puis appuyez brièvement sur le bouton [▶|] pour confirmer et quitter le menu de l'assistant réseau.
- < Connexion / >, < Connecté > et ensuite les écrans < Assistant réseau terminé> sont affichés consécutivement.

# RÉSEAU WI-FI - PREMIÈRE INSTALLATION

---

- Appuyez brièvement sur le bouton [▶II] pour quitter l'assistant de configuration. Une fois que vous avez connecté votre barre audio à votre réseau Wi-Fi (et donc aussi à Internet), le menu principal s'affiche.



- Remarque : Si vous souhaitez mettre la barre audio en mode veille, appuyez sur le bouton "⏏" de la barre audio ou de la télécommande. La barre audio affichera l'heure telle qu'elle a été obtenue sur Internet.

-Si l'affichage de l'heure n'est pas correct pour une raison quelconque, il peut facilement être ajusté ultérieurement, voir la section "Réglage du système".

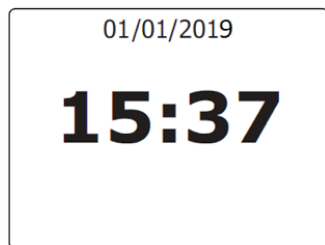



- La configuration du réseau Wi-Fi est terminée et la fonction de radio Internet de la barre audio est maintenant prête à être utilisée.







# FUNCTIONNEMENT PRINCIPAL

## Veille/MARCHE



- Appuyez sur le bouton  de l'appareil ou sur la télécommande pour allumer l'appareil.
- Appuyez à nouveau sur la touche  pour remettre l'appareil en mode "VEILLE".
- Débranchez la fiche secteur de la prise de courant si vous souhaitez éteindre complètement l'appareil.

## Sélectionner les modes





1. Appuyez sur la touche [MODE] de la télécommande pour ouvrir le menu Mode.
2. Sélectionnez l'icône du mode souhaité (par exemple, du mode radio Internet au mode radio FM) en appuyant brièvement sur le bouton [, , , ,] de la télécommande, puis en appuyant brièvement sur le bouton [,] pour confirmer.

ou

1. Appuyez sur la touche  [SOURCE] de l'unité pour ouvrir le menu Mode.
2. Appuyez sur la touche  (SOURCE) de façon continue pour déplacer le curseur de façon circulaire. Une fois le mode cible sélectionné, relâchez la touche  (SOURCE) et l'appareil entrera dans le mode sélectionné au bout de 3 secondes.



## Réglage du volume

- Appuyez sur les touches + / - (VOL) de l'appareil ou de la télécommande pour régler le volume.

- Si vous souhaitez éteindre le son, appuyez sur la touche  (MUTE) de la télécommande.
- Appuyez à nouveau sur la touche (MUTE)  ou sur les touches + / - (VOL) pour reprendre l'écoute normale.

## Radio Internet, Podcasts



- L'appareil peut jouer des milliers de stations de radio et des podcasts du monde entier grâce à une connexion Internet à haut débit. Lorsque vous sélectionnez le mode radio Internet ou Podcasts, l'appareil obtient une liste de stations ou de podcasts.
- Le menu de la liste est fourni par le portail, il n'est donc accessible que lorsque l'appareil est connecté à l'internet. Le contenu et les sous-menus peuvent changer de temps en temps. Choisissez la catégorie désirée et recherchez la station ou la podcast à écouter. A l'écran, appuyez sur [, ,] sur la télécommande pour consulter la liste des stations.

## Spotify



- Utilisez votre téléphone, tablette ou ordinateur comme une télécommande pour Spotify. Allez sur [spotify.com/connect](http://spotify.com/connect) pour savoir comment
- Le logiciel Spotify est soumis à des licences de tiers que l'on peut trouver ici : <http://www.spotify.com/connect/third-party-licenses>

# FONCTIONNEMENT PRINCIPAL

---

## DAB+ Radio



- Le mode DAB reçoit la radio numérique DAB/DAB+ et affiche des informations sur la station, le flux et la piste en cours de lecture.

### Rechercher des stations

- La première fois que vous sélectionnez le mode radio DAB, ou si la liste des stations est vide, la radio effectue automatiquement un balayage complet pour voir quelles stations sont disponibles. Vous devrez peut-être aussi lancer un balayage manuel pour mettre à jour la liste des stations.
- Pour lancer une analyse manuellement, choisissez Full scan. Pour ne scanner que les stations ayant une bonne puissance de signal, sélectionnez Local scan. Une fois le balayage terminé, la radio affiche une liste des stations disponibles.
- Pour supprimer les stations qui sont répertoriées mais qui ne sont pas indisponibles, choisissez Prune invalid. Tournez la molette de navigation pour afficher une liste de stations et appuyez dessus pour les sélectionner.
- Une fois sélectionnée, la station est diffusée et l'écran affiche des informations sur la station, la piste ou l'émission en cours.
- A l'écran, appuyez sur [▲, ▼] sur la télécommande pour consulter la liste des stations.

### Paramètres

- Compression de la gamme dynamique (DRC) Si vous écoutez de la musique avec une gamme dynamique élevée dans un environnement bruyant, vous souhaitez peut-être compresser la gamme dynamique audio. Cela rend les sons faibles plus forts, et les sons forts plus atténués.

Vous pouvez changer le DRC en off, low ou high.

- Ordre des stations : Vous pouvez choisir l'ordre de la liste des stations DAB comme étant soit en Alphanumérique, Ensemble, ou Valid. Ensemble répertorie les groupes de stations qui sont diffusées ensemble sur un même ensemble. Valid fait la liste des stations valides d'abord, en alphanumérique, puis les stations hors antenne.

## Radio FM



- Le mode radio FM reçoit la radio analogique de la FM et affiche les informations RDS (Radio Data System) sur la station et le lieu de diffusion.
- La première fois que vous sélectionnez le mode radio FM, ou si la liste des stations est vide, l'appareil lance un balayage automatique et enregistre les stations dans la liste présélectionnée.
- Pour trouver une station, appuyez sur [▶||] L'affichage des fréquences commence à s'allumer lorsque l'appareil scanne la bande FM. Vous pouvez également effectuer un balayage vers le haut ou vers le bas en tournant le bouton de navigation.

### Paramètres

- ATS : Exécutez une fois la fonction auto scan (balayage automatique)
- Paramètres de balayage By default (Par défaut), les balayages FM s'arrêtent à n'importe quelle station disponible. Ceci peut entraîner un mauvais rapport signal/bruit (sifflement) des stations faibles. Pour modifier les paramètres de balayage afin de ne s'arrêter qu'aux stations ayant une bonne puissance de signal, sélectionnez Yes (Oui) après avoir choisi Strong station only.

# FONCTIONNEMENT PRINCIPAL

---

- Audio settings (Paramètres audio) Toutes les stations stéréo sont reproduites en stéréo. Pour les stations faibles, cela peut se traduire par un mauvais rapport signal/bruit (sifflement). Pour écouter des stations faibles en mono, sélectionnez FM weak reception (réception FM faible) : Ecoutez en mono uniquement et ensuite YES (OUI).

## USB



- En mode USB, branchez une clé USB pour jouer.
- Il s'affiche si la clé USB branchée contient les pistes musicales dans différents dossiers. Appuyez sur les boutons [▲, ▼] pour passer à l'album précédent ou suivant.

## Bluetooth



- En mode Bluetooth, vous pouvez activer le Bluetooth de votre appareil Bluetooth. Appuyez et maintenez [▶|] afin de rendre le Bluetooth détectable. À partir de votre appareil Bluetooth, recherchez la barre audio Grundig GSB 920/ Grundig M 980 à l'appariement. Lorsqu'il est en attente d'appariement, il y a une icône Bluetooth clignotante en bas. Si l'appariement a réussi, l'icône Bluetooth devient fixe. Contrôlez la lecture de la musique à partir de votre appareil Bluetooth. La barre de son peut ne pas être disponible pour connecter certains modèles de téléviseurs par Bluetooth.

## HDMI, AUX



- En mode HDMI ARC joue un son provenant d'une source externe. Réglez le volume sur la barre audio et sur l'appareil audio (s'il est réglable). Entrez en mode HDMI ARC, puis ajustez le volume selon vos besoins.
- En mode AUX, jouez un son provenant d'une source externe. Réglez le volume sur la barre audio et sur l'appareil audio (s'il est réglable). Entrez en mode AUX, puis ajustez le volume selon vos besoins.

## Veille

- Pour régler la minuterie de mise en veille, sélectionnez Sleep dans le [menu principal]> [Sleep]>[▲, ▼]. Sélectionnez Sleep OFF, 15, 30, 45 ou 60 minutes et confirmez. Une fois que vous avez sélectionné une période de veille, le système revient à l'écran de lecture en cours.

## Désactivation de la minuterie de veille

- Pour éteindre la minuterie de veille plus tôt, appuyez sur le bouton ⏻ pour éteindre l'appareil.

# PARAMÈTRE DU SYSTÈME

## Visualisation rapide des boutons de commande pour les réglages du système de menus

- Appuyez sur [MENU] pour ouvrir le menu. Appuyez à nouveau sur cette touche pour fermer le menu et revenir à l'écran de lecture.
- Dans le menu, appuyez sur la touche [▲, ▼, ◀, ▶] de la télécommande pour vous déplacer parmi les entrées.
- Appuyez sur [▶|] pour confirmer ; appuyez sur [◀] sur la télécommande pour revenir en arrière.
- Vous pouvez retrouver cet assistant de configuration à partir des paramètres système > à tout moment en appuyant sur le bouton [MENU] de la télécommande pour modifier ou créer une nouvelle connexion WI-FI.
- (par exemple, le menu du mode actuel > Paramètres système > option "Assistant de configuration")

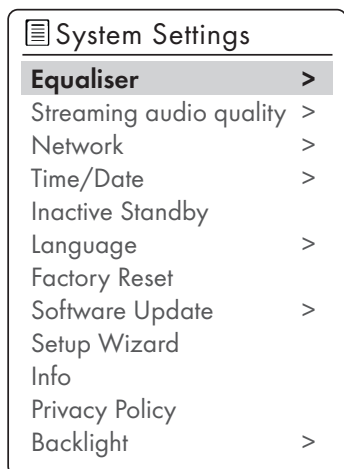

## Égaliseur

- Plusieurs modes d'égalisation préprogrammés sont disponibles : VOIX / SPORT / FILM / MUSIQUE. Appuyez sur »EQ« pour sélectionner.

## Qualité audio en continu

- Qualité médiocre
- Qualité normale
- Qualité élevée
- Sélectionnez le niveau de qualité audio requis pour les services de continu disponibles. Le débit binaire réel pour chaque niveau dépend du service utilisé.
- Le niveau de qualité actuellement défini est indiqué par un astérisque.

## Réseau

### Assistant réseau :

- Entrez pour rechercher le SSID AP, puis entrez la clé WEP / WPA ou choisissez Push Button / Pin/Skip WPS pour vous connecter au réseau sans fil.

### Mise en place du Wlan PBC :

- Configuration par bouton-poussoir, c'est pour connecter l'AP qui supporte le WPS (Wi-Fi Protected Setup).

### Voir les paramètres :

- Voir les informations du réseau connecté actuel : Connexion active, adresse MAC, région Wlan, DHCP, SSID, adresse IP, masque de sous-réseau, adresse de passerelle, DNS primaire et DNS secondaire.

### Réglages manuels :

- Activer ou désactiver le DHCP (Dynamic Host Configuration Protocol - Protocole de configuration dynamique de l'hôte). Saisissez le SSID, la clé WEP / WPA et/ou une autre configuration.

# PARAMÈTRE DU SYSTÈME

---

## Profil du réseau :

- L'appareil se souvient des quatre derniers réseaux sans fil auxquels il s'est connecté, et essaie automatiquement de se connecter à celui qu'il peut trouver. De là, vous pouvez voir la liste des réseaux enregistrés. Vous pouvez supprimer les réseaux indésirables. Effacer les paramètres du réseau : Sélectionnez "YES" (OUI) pour effacer tous les paramètres actuels du réseau. Sélectionnez "NO" (NON) pour annuler.

## Gardez le réseau connecté :

- Si vous choisissez de rester connecté au réseau, la WiFi ne se déconnectera pas, même si vous êtes en mode veille ou hors réseau.

## Remarque :

- La barre audio coupe sa connexion Wi-Fi lorsqu'elle est en veille. Cela permet de réduire la consommation d'énergie, mais cela signifie que vous devrez allumer la radio manuellement afin d'utiliser tout autre logiciel de télécommande (comme l'application UNDOK), si vous souhaitez contrôler à distance la barre audio même lorsqu'elle a été mise en veille.
- Vous pouvez également choisir de garder le réseau connecté en utilisant l'option "Garder le réseau connecté" dans le menu des paramètres du réseau.
- En mode veille, l'indicateur de signal Wi-Fi s'affiche avec ou sans croix selon les paramètres réseau choisis.
- Vous devrez alors activer l'option "Garder le réseau connecté".

## Heure/Date

- Réglez l'heure manuellement ou par mise à jour automatique, le format de l'heure, le fuseau horaire et la lumière du jour. Les détails peuvent être consultés dans la section Réglage de la date et de l'heure sous la rubrique Première installation.

## Veille inactive

- Cette unité peut passer automatiquement en mode veille après une période déterminée. Pour régler le délai de veille inactif, sélectionnez [veille inactive]. Choisissez entre OFF, 2, 4, 5 ou 6 heures et confirmez. L'heure actuellement réglée est indiquée par un astérisque.

## Remarque :

- Une fois le réglage terminé, le mode de mémorisation reste activé jusqu'à ce qu'il soit désactivé par l'utilisateur.

## Langue

- Modifiez-la selon votre préférence. Langues disponibles : Anglais, danois, néerlandais, finnois, français, allemand, italien, norvégien, polonais, portugais, espagnol, suédois, turc.

## Réinitialisation

- Réinitialiser tous les paramètres utilisateur aux valeurs par défaut, de sorte que l'heure et la date, la configuration du réseau et les présélections soient perdues. Toutefois, la version actuelle du logiciel de la radio est maintenue.

# PARAMÈTRE DU SYSTÈME

---

## Mise à jour du logiciel

- Paramètre Auto-check : Cette option vérifie automatiquement les nouvelles mises à jour de temps en temps. La mise à jour automatique est activée par défaut. Vérifiez maintenant : Search for available updates immediately. (Recherchez les mises à jour disponibles immédiatement.) Il vous sera demandé si vous souhaitez procéder au téléchargement et à l'installation d'une mise à jour. Après une mise à jour du logiciel, tous les paramètres de l'utilisateur sont conservés.

### Remarque :

- Avant de commencer une mise à niveau logicielle, assurez-vous que la radio est branchée sur une connexion d'alimentation principale stable. Couper le courant pendant une mise à niveau peut endommager l'appareil de façon permanente.

## Assistant de configuration

- Grâce à cette fonction, vous pouvez lancer l'assistant de configuration à tout moment. Les paramètres ou les stations déjà saisis ne sont pas supprimés. Pour plus d'informations, veuillez lire la section Première installation.

## Info

- Voir la version du microprogramme et l'identifiant de la radio.

## Politique de confidentialité

- Voir les informations de la politique de confidentialité.

## Rétro-éclairage

- Vous pouvez changer la puissance - au niveau du rétro-éclairage - en High, Medium ou Low. Et ajuster la durée du délai d'attente que la radio passe au niveau du rétro-éclairage de veille lorsqu'elle n'a pas été contrôlée. Appuyez sur » DIMMER « pour modifier la luminosité du rétro-éclairage.

# DÉPANNAGE

---

Pour que la garantie reste valable, n'essayez jamais de réparer le système vous-même. Si vous rencontrez des problèmes lors de l'utilisation de cet appareil, vérifiez les points suivants avant de demander une réparation.

| <b>Problème</b>   | <b>Cause possible/solution</b>   |
|---|--|
| <b>Informations générales</b><br>Pas de fonction                              | Si l'appareil a été perturbé par un orage, une charge statique ou un autre facteur extérieur, suivez cette procédure pour résoudre le problème: Débranchez le cordon d'alimentation et rebranchez-le.  |
| <b>Pas de son</b>   | -Le volume peut être réglé trop bas ou en mode silencieux.<br>-En mode Bluetooth : Réglez le volume de l'appareil externe au maximum et contrôlez ensuite le volume à l'aide de la radio de cuisine.   |
| <b>Radio</b><br>Mauvaise réception radio<br><br>Aucune station n'est trouvée. | -Faible signal radio. Ajustez l'antenne filaire pour optimiser la réception radio.<br>-Interférences provenant d'appareils électriques tels que la télévision, les lampes au néon, l'ordinateur, etc.<br>-Si nécessaire, sélectionnez un autre emplacement pour améliorer le signal radio.<br>La station peut ne pas être disponible actuellement, réessayez plus tard ou sélectionnez une autre station.<br>Le lien de la station est modifiée ou la station ne transmet plus - demandez des informations au fournisseur (lorsque cela est nécessaire). |
| <b>Bluetooth</b><br>Aucun lien  | -Prenez soin de vous assurer que tous les réglages ont été effectués correctement sur tous les appareils. La fonction Bluetooth® peut être désactivée sur l'appareil externe. Activez-la, si nécessaire.<br>-Vérifiez si l'appareil à connecter est allumé et est en mode recherche.   |
| <b>Wi-Fi</b><br>La connexion ne peut être établie.                            | -Vérifiez la disponibilité du réseau WLAN sur le routeur.<br>-Placez le routeur Wi-Fi plus près de la radio de la cuisine.<br>-Assurez-vous que le mot de passe est correct.<br>-Vérifiez la fonction WLAN ou redémarrez le modem et le routeur Wi-Fi.   |

# SPÉCIFICATIONS

---

| <b>Numéro de modèle</b>                         | <b>DSB 980/GSB 920</b>   |
|---|--|
| Source d'Alimentation                           | 220-240V~ 50/60 Hz   |
| Consommation d'énergie                          | 30 W   |
| Consommation d'énergie (ECO mode)               | <0.5 W   |
| Consommation d'énergie en veille en réseau      | <2.0 W   |
| Amplificateur (Puissance de sortie totale max.) | 120 W  |
| Impédance de haut-parleur                       | 8Ω x 2   |
| Affichage                                       | 2,4 po, 320 x 240, écran couleur TFT   |
| Soutenu par le réseau                           | WiFi IEEE 802.11a/b/g/n sans fil ;<br>Bluetooth (BT 4.2, Supports A2DP, profils AVRCP)             |
| Bande de fréquence                              | WiFi 2.412-2.472 GHz, 5.18-5.32 GHz, 5.50-5.70 GHz,<br>5.745-5.825 GHz; Bluetooth : 2.402-2.48 GHz |
| Puissance émise en radiofréquence               | WiFi 2.4G: 17.6dBm; WiFi 5G: 16.38dBm; WiFi 5.8G:<br>8.07dBm; Bluetooth: 7.59dBm                   |
| Clé cryptée                                     | WEP, WPA, WPA2 (PSK), WPS  |
| Formats Supportés Pour le Streaming             | MP3, AAC/AAC+ (jusqu'à 48kHz, 16bits)  |
| USB   | 5.0 V --- 0.5 A<br>Formats Supportés : MP3<br>Compatibilité du système : FAT 16, FAT 32            |
| DAB / DAB+                                      | Bande III, 174.928 – 239.200 MHz   |
| FM  | 87.5 – 108.0 MHz   |
| Dimensions (LxHxP)                              | 800 x 66 x 117 mm  |
| Poids net                                       | 2,0 kg   |
| Sensibilité de l'entrée audio                   | 250mV  |
| Réponse de fréquence                            | 40Hz-20KHz   |
| <b>Télécommande</b>                             |  |
| Distance/Angle                                  | 6m/30°   |
| Type de pile                                    | AAA (1.5V x 2)   |



## Conformité à la directive DEEE et élimination des déchets :

Cet appareil est conforme à la directive DEEE de l'Union européenne (2012/19/EU). Le produit possède un symbole de classification attribué aux déchets d'équipements électriques et électroniques (DEEE).



Ce symbole indique que ce produit ne doit pas être éliminé avec d'autres déchets ménagers à la fin de son cycle de vie. Les appareils usagés doivent être retournés au point de collecte officiel pour le recyclage des dispositifs électriques et électroniques. Pour trouver ces systèmes de collecte, veuillez contacter les autorités locales ou le détaillant où le produit a été acheté. Chaque foyer joue un rôle important dans la récupération et le recyclage des vieux appareils. La mise au rebut appropriée des appareils usagés permet de prévenir les conséquences négatives potentielles pour l'environnement et la santé humaine.

## Conformité avec la directive RoHS

Votre appareil est conforme à la directive RoHS de l'Union européenne (2011/65/EU). Il ne comporte pas de matériaux dangereux et interdits mentionnés dans la directive.

## Informations sur l'emballage





Les matériaux d'emballage de cet appareil sont fabriqués à partir de matériaux recyclables, conformément à nos réglementations nationales en matière d'environnement. Ne mettez pas les matériaux d'emballage au rebut avec les ordures ménagères et d'autres déchets. Déposez-les plutôt aux points de collecte des matériaux d'emballage, désignés par les autorités locales.

## Information technique

Cet appareil est insonorisé conformément aux directives européennes applicables. Ce produit est conforme aux directives européennes 2014/53/EU, 2009/125/EC et 2011/65/EU.

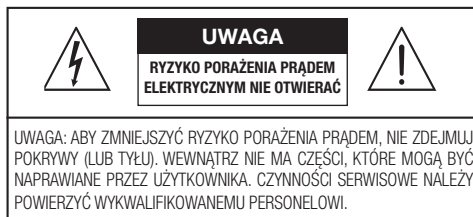
Vous trouverez la déclaration CE de conformité du dispositif sous la forme d'un fichier pdf sur la page d'accueil de Grundig [www.grundig.com/downloads/doc](http://www.grundig.com/downloads/doc).



 Błysk pioruna z symbolem grotu strzałki w trójkącie równobocznym ma za zadanie ostrzec użytkownika o obecności niez izolowanego „niebezpiecznego napięcia” w obudowie produktu, które może mieć wystarczającą moc, aby stanowić ryzyko porażenia prądem.

 Wykrzyknik w trójkącie równobocznym ma za zadanie ostrzec użytkownika o obecności ważnych instrukcji obsługi i konserwacji (obsługi) w książkach dołączonych do urządzenia.

## Bezpieczeństwo

- Przeczytaj niniejszą instrukcję - Przed uruchomieniem produktu należy przeczytać wszystkie instrukcje bezpieczeństwa i obsługi.
- Zachowaj instrukcje - Instrukcje bezpieczeństwa i obsługi należy zachować na przyszłość.
- Przestrzegaj wszystkich ostrzeżeń - należy przestrzegać wszystkich ostrzeżeń na urządzeniu i w instrukcji obsługi.
- Postępuj zgodnie ze wszystkimi instrukcjami - należy przestrzegać wszystkich instrukcji obsługi i użytkowania.
- Nie używaj tego urządzenia w pobliżu wody - Urządzenia nie należy używać w pobliżu wody lub wilgoci - na przykład w mokrej piwnicy lub w pobliżu basenu itp.
- Czyść tylko suchą szmatką.
- Nie blokuj otworów wentylacyjnych.
- Zamontuj zgodnie z instrukcjami producenta.
- Nie instaluj w pobliżu źródeł ciepła, takich jak kaloryfery, ogrzewacze, kuchenki lub inne urządzenia (w tym wzmacniacze), które wytwarzają ciepło.
- Nie należy podważać bezpieczeństwa wtyczki spolaryzowanej lub uziemiającej. Wtyczka spolaryzowana ma dwa bolce, z których jedno jest szersze niż drugie. Wtyczka uziemiająca ma dwa bolce i trzeci bolec uziemiający. Szerokie ostrze lub trzeci bolec zapewnia bezpieczeństwo. Jeśli dostarczona wtyczka nie pasuje do gniazdka, skonsultuj się z elektrykiem w celu wymiany przestarzałego gniazdka.
- Chronь przewód zasilający przed nadegnięciem lub ściśnięciem, szczególnie przy wtyczkach, gniazdach i miejscach, w których wychodzą z urządzenia.
- Używaj tylko dodatków/akcesoriów określonych przez producenta.

-  Używaj tylko z wózkiem, stojakiem, statywem, wspornikiem lub stołem określonym przez producenta lub sprzedawanym z urządzeniem. W przypadku używania wózka lub stojaka należy zachować ostrożność podczas przenoszenia wózka z urządzeniem, aby uniknąć uszkodzeń spowodowanych przewróceniem.
- Odłączaj urządzenie od zasilania podczas burzy lub gdy nie jest używane przez długi czas.
- Wszystkie czynności serwisowe należy powierzyć wykwalifikowanemu personelowi. Serwisowanie jest wymagane, gdy urządzenie zostanie w jakikolwiek sposób uszkodzone, na przykład uszkodzony zostanie przewód zasilający lub wtyczka, rozlana zostanie ciecz lub przedmioty wpadną do urządzenia, urządzenie zostało wystawione na działanie deszczu lub wilgoci, nie działa normalnie, lub został upuszczony.
-  To urządzenie jest urządzeniem elektrycznym klasy II lub podwójnie izolowanym. Został zaprojektowany w taki sposób, że nie wymaga bezpiecznego podłączenia do uziemienia.
- Urządzenie nie może być narażone na kapiącą wodę lub zachlapanie. Na urządzeniu nie należy kłaść żadnych przedmiotów wypełnionych płynami, np. wazonów.
- Minimalna odległość wokół urządzenia dla odpowiedniej wentylacji wynosi 5 cm.
- Nie należy utrudniać wentylacji, zakrywając otwory wentylacyjne przedmiotami, takimi jak gazety, obrusy, zasłony itp.
- Na urządzeniu nie należy kłaść źródeł otwartego ognia, takich jak zapalone świece.
- Baterie należy poddać recyklingowi lub zutylizować zgodnie z krajowymi i lokalnymi przepisami.
- Urządzenia należy używać w umiarkowanym klimacie.

## Uwaga

- Korzystanie z elementów sterujących lub regulacji, lub wykonywanie procedur innych niż opisane może narazić na niebezpieczne promieniowanie lub inne niebezpieczne działanie.
- Aby zmniejszyć ryzyko pożaru lub porażenia prądem, nie narażaj urządzenia na deszcz lub wilgoć. Urządzenie nie może znajdować się pod kapiącą wodą lub być ochlapanie, a na nim nie wolno stawiać przedmiotów wypełnionych płynami, np. wazonów.
- Wtyczka sieciowa / łącznik urządzenia są używane jako urządzenie rozłączające, urządzenie rozłączające musi być łatwo dostępne.

- Niebezpieczeństwo wybuchu w przypadku nieprawidłowej wymiany baterii. Wymień baterię na taką samą lub równoważnego typu.

## Ostrzeżenie

- Baterii (baterii lub zestawu baterii) nie należy wystawiać na działanie nadmiernego ciepła, takiego jak słońce, ogień itp.
- Przed uruchomieniem tego systemu sprawdź napięcie tego systemu, aby sprawdzić, czy jest ono identyczne z zasilaniem.
- Nie umieszczaj urządzenia w pobliżu silnych pól magnetycznych.
- Nie umieszczaj urządzenia na wzmacniaczu lub odbiorniku.
- Nie umieszczaj urządzenia w pobliżu wilgotnych miejsc, ponieważ wilgoć wpłynie na żywotność głowicy laserowej.
- Jeśli jakikolwiek przedmiot stały lub ciecz dostanie się do systemu, odłącz system od zasilania i przekaz wykwalifikowanemu personelowi do sprawdzenia przed dalszym użyciem.
- Nie należy czyścić urządzenia rozpuszczalnikami chemicznymi, ponieważ może to uszkodzić wykończenie. Użyj czystej, suchej lub lekko wilgotnej szmatki.
- Podczas wyjmowania wtyczki z gniazdka zawsze ciągnij bezpośrednio za wtyczkę, nigdy nie szarp za przewód.

- Zmiany lub modyfikacje urządzenia, które nie zostały wyraźnie zatwierdzone przez stronę odpowiedzialną za zgodność, unieważniają prawo użytkownika do obsługi urządzenia.

- Tabliczka znamionowa znajduje się na spodzie lub z tyłu urządzenia.
- We wszystkich krajach Unii Europejskiej w pomieszczeniach ograniczenie tego urządzenia wynosi 5150-5350 MHz.

## Zużycie baterii OSTRZEŻENIE



Aby zapobiec wyciekom baterii, które mogą spowodować obrażenia ciała, zniszczenie mienia lub uszkodzenie urządzenia:

- Zainstaluj poprawnie wszystkie baterie + i - zgodnie z oznaczeniami na urządzeniu.
- Nie mieszaj starych i nowych baterii.
- Nie należy mieszać baterii alkalicznych, standardowych (węglowo-cynkowych) lub akumulatorów (Ni-Cd, Ni-MH itp.).
- Wyjmij baterie, gdy urządzenie nie będzie używane przez dłuższy czas.

## Bluetooth®

Znak towarowy i logo Bluetooth są zastrzeżonymi znakami towarowymi będącymi własnością Bluetooth SIG, Inc.

## **HDMI** HIGH DEFINITION MULTIMEDIA INTERFACE

Znaki towarowe HDMI, HDMI High-Definition Multimedia Interface i logo HDMI są znakami towarowymi lub zastrzeżonymi znakami towarowymi HDMI Licensing Administrator, Inc. w Stanach Zjednoczonych i innych krajach.

## Spotify

Oprogramowanie Spotify podlega licencjom stron trzecich, które można znaleźć tutaj:

[www.spotify.com/connect/third-party-licenses](http://www.spotify.com/connect/third-party-licenses)

Szanowni Klienci,

Gratulujemy zakupu nowego GRUNDIG Multimedia Soundbar DSB 980/GSB 920.

Należy uważnie przeczytać poniższe uwagi, aby zapewnić w pełni korzystanie z wysokiej jakości produktu GRUNDIG przez wiele lat.

Odpowiedzialne podejście!



GRUNDIG koncentruje się na umownych społecznych warunkach pracy, zapewniając uczciwe wynagrodzenie zarówno pracownikom wewnętrznym, jak i dostawcom. Przywiązujemy również dużą wagę do efektywnego wykorzystania surowców przy ciągłej redukcji odpadów o kilka ton plastiku każdego roku. Ponadto wszystkie nasze akcesoria są dostępne przez co najmniej 5 lat.

Dla przyszłości wartej życia.

Grundig.

## Sterowanie i części

Zobacz rysunek na stronie 3.

A Jednostka podstawowa

1. Czujnik pilota
2. Wyświetl okno
3. Przycisk WŁ./WYŁ.
4. Przycisk źródła sygnału
5. Przycisk głośności +/-
6. Wejście AUX
7. Gniazdo USB
8. Złącze anteny
9. Wejście HDMI ARC
10. Gniazdo prądu

B Pilot

1. Przelącz urządzenie między trybem WŁĄCZONYM a CZUWANIA.
2. TRYB Wybierz funkcję odtwarzania.
3. ŚCIEMNIACZ ŚWIATŁA Dostosuj jasność wyświetlacza (wyłączony/niski/średni/wysoki)
4. MENU Pokaż menu w każdym źródle
5. INFO Wyświetl dodatkowe informacje o odtwarzanej zawartości lub trybie
6. STROJENIE Zaprogramowane stacje radiowe w trybie radia internetowego /DAB/FM
7. PAM Zobacz stacje pamięci
8. TRYB POWTARZANIA Wybierz tryby powtarzania / odtwarzania losowego.
9. Korektor dźwięku Wybierz efekt korektora dźwięku (EQ) [GŁOS / SPORT / FILM / MUZYKA]
10. Przelącz w lewo/w prawo/w górę/w dół przez menu.  
( ) Pokaż listę stacji w trybie DAB. W trybie strojenia FM naciśnij krótko, aby zmienić częstotliwość 0,05 MHz, długie naciśnięcie spowoduje skanowanie do poprzedniej/następnej dostępnej stacji  
( ) Poprzedni/Następny utwór.  
() Rozpocznij odtwarzanie, pauza. Potwierdź wybór.
11. Wycisz lub wznów dźwięk.  
VOL +/- Zwiększ/zmniejsz poziom głośności.

# W SKRÓCIE

---

12. 1 2 3      Numer przycisku: Wybierz  
4 5 5+      zaprogramowaną      stację  
                 radiową lub zapisany program

- C Przewód zasilający x1
- D Kabel HDMI x1
- E Antena FM/DAB x1
- F Kabel audio x1
- G Uchwyt ścienny x1  
    Śruby/osłona gumowa x2
- H AAA Baterie x2

# PRZYGOTOWANIE

---

## Przygotuj pilota

Dołączony pilot umożliwi obsługę urządzenia na odległość.

- Nawet jeśli zasięg pilota wynosi 6 m (19,7 stóp), to może nie działać, jeżeli między urządzeniem a pilotem będą przeszkody.
- Jeśli pilot działa w pobliżu innych produktów wytwarzających promienie podczerwieni lub w pobliżu innych urządzeń sterowanych pilotem wykorzystujących promienie podczerwieni, może on działać nieprawidłowo. I odwrotnie, inne urządzenia mogą działać nieprawidłowo.

## Środki ostrożności dotyczące baterii

- Pamiętaj o włożeniu baterii z prawidłową biegunowością dodatnią „⊕” i ujemną „⊖”.
- Używaj baterii tego samego typu. Nigdy nie używaj różnych rodzajów baterii jednocześnie.
- Można stosować baterie do ponownego ładowania i jednorazowe. Zapoznaj się ze środkami ostrożności na ich etykietach.

- Uważaj na paznokcie podczas zdejmowania pokrywy baterii i baterii.
- Nie upuszczaj pilota.
- Nie pozwól, aby cokolwiek miało wpływ na pilota.
- Nie rozlewaj wody ani żadnych płynów na pilota.
- Nie umieszczaj pilota na mokrym przedmiocie.
- Nie umieszczaj pilota w bezpośrednim świetle słonecznym lub w pobliżu źródeł nadmiernego ciepła.
- Wyjmij baterię z pilota, gdy nie jest używany przez dłuższy czas, ponieważ może dojść do korozji lub wycieku baterii i spowodować obrażenia ciała i/ lub zniszczenie mienia i/lub pożar.
- Nie używaj baterii innych niż określone.
- Nie wkładaj nowych baterii ze starymi.
- Nigdy nie ładuj baterii, chyba że potwierdzono, że jest to bateria wielokrotnego ładowania.

# UMIESZCZENIE I MONTAŻ

---

## Normalne umieszczenie (opcja A)

- Umieść Soundbar na poziomej powierzchni z przodu telewizora.

## Montaż naścienny (opcja B)

### Uwaga:

- Instalację może wykonywać wyłącznie wykwalifikowany personel. Nieprawidłowy montaż może spowodować poważne obrażenia ciała i szkody materialne (jeśli zamierzasz samodzielnie zainstalować ten produkt, musisz sprawdzić, czy nie ma instalacji takich jak przewody elektryczne i hydrauliczne, które

mogą być umieszczone w ścianie). Obowiązkiem montera jest sprawdzenie, czy ściana bezpiecznie wytrzyma całkowite obciążenie urządzenia i uchwytów ściennych.

- Do instalacji wymagane są dodatkowe narzędzia (nie wchodzi w skład zestawu).
- Nie dokręcaj śrub zbyt mocno.
- Zachowaj tę instrukcję obsługi do wykorzystania w przyszłości.
- Użyj elektronicznego wykrywacza metali, aby sprawdzić typ ściany przed wierceniem i montażem.



## Połączenie HDMI ARC

### ARC (kanał zwrotny audio)

Funkcja ARC (kanał zwrotny audio) umożliwia przesłanie dźwięku z telewizora zgodnego z ARC do soundbar za pomocą jednego połączenia HDMI. Aby korzystać z funkcji ARC, upewnij się, że telewizor jest zgodny zarówno z HDMI-CEC, jak i ARC, i odpowiednio go skonfiguruj. Po prawidłowym skonfigurowaniu można użyć pilota do telewizora, aby wyregulować głośności (VOL +/- i MUTE) soundbar.

- Podłącz kabel HDMI (w zestawie) do gniazda HDMI (ARC) urządzenia do wejścia HDMI (ARC) w telewizorze zgodnym z ARC. Następnie naciśnij pilot, aby wybrać HDMI ARC.

#### Wskazówki:

- Telewizor musi obsługiwać funkcje HDMI-CEC i ARC. HDMI-CEC i ARC muszą być włączone.
- Sposób ustawienia HDMI-CEC i ARC może się różnić w zależności od telewizora. Szczegółowe informacje na temat funkcji ARC można znaleźć w instrukcji obsługi.
- Tylko kabel HDMI w wersji 1.4 lub wyższej może obsługiwać funkcję ARC.
- Cyfrowe ustawienie dźwięku S/PDIF w telewizorze musi być ustawione na PCM.

### Podłącz antenę (DAB/FM)

- Podłącz jeden koniec anteny (DAB/FM) (w zestawie) do złącza anteny z tyłu urządzenia. Następnie ustaw antenę, aby uzyskać optymalny odbiór.

#### WAŻNE:

- Konieczne może być dostosowanie pozycji anteny podczas strojenia radia, aby odbierać najsilniejszy sygnał.
- Nigdy nie zostawiaj anteny w miejscu, w którym

może ją ściągnąć małe dziecko.

### Użyj wejścia AUX

- Użyj kabla audio RCA do 3,5 mm (brak w zestawie), aby połączyć gniazda wyjściowe audio telewizora z gniazdem AUX urządzenia.
- Użyj kabla audio 3,5 mm do 3,5 mm (w zestawie), aby podłączyć gniazdo słuchawkowe telewizora lub zewnętrznego urządzenia audio do gniazda AUX urządzenia.

### Podłącz zasilanie

#### Ryzyko uszkodzenia produktu!

- Upewnij się, że napięcie zasilania odpowiada napięciu podanemu na tabliczce znamionowej znajdującej się z tyłu lub na spodzie urządzenia.
- Przed podłączeniem przewodu zasilającego upewnij się, że wykonałeś wszystkie pozostałe połączenia.
- Podłącz kabel sieciowy do gniazda prądu jednostki głównej, a następnie do gniazda sieciowego.

### Wymagania sieciowe

- Do korzystania z radia internetowego GRUNDIG GSB 920/DSB 980 wymagane jest szerokopasmowe połączenie internetowe w połączeniu z bezprzewodowym punktem dostępowym (Wi-Fi), routerem lub podobnym urządzeniem sieciowym.
- Upewnij się, że bezprzewodowe urządzenie sieciowe obsługuje połączenie bezprzewodowe Wi-Fi (802.11 b/g/n).
- Upewnij się, że nazwa bezprzewodowego punktu dostępowego (SSID) musi być widoczna i znasz kod zabezpieczający (hasło) WEP, WPA lub WPA2, aby aktywować połączenie.
- Sprawdź na komputerze, tablecie lub smartfonie,

# POŁĄCZENIE

---

aby upewnić się, że urządzenie jest podłączone do właściwej sieci bezprzewodowej.

## Uwagi:

- Siła sygnału RF zależy od odległości między urządzeniem a routerem Wi-Fi.
- Zwykle w domowych środowiskach Wi-Fi najlepsze wyniki dla radia internetowego osiąga

się, gdy odległość między urządzeniem a punktem dostępowym wynosi 10–20 metrów.

- Rzeczywisty zasięg zależy jednak od typu budynku, innych pobliskich sieci bezprzewodowych i możliwych źródeł zakłóceń.

## SIEĆ WI-FI - PIERWSZA INSTALACJA

---

### Kreator konfiguracji (asystent instalacji)

1. Umieść zestaw Soundbar w wygodnym miejscu w zasięgu routera Wi-Fi, aby zapewnić dobre połączenie.
- Podłącz jednostkę główną do gniazdka sieciowego. Gdy podłączysz urządzenie do sieci po raz pierwszy lub po przywróceniu ustawień fabrycznych, wyświetlacz pokaże na krótko logo „GRUNDIG”.
  - Następnie pojawia się asystent instalacji „Kreator instalacji”, który prowadzi użytkownika krok po kroku przez instalację. Postępuj zgodnie z instrukcjami wyświetlanymi na ekranie, aby zakończyć instalację:



2. Użyj elementów sterujących nawigacji [▲, ▼, ◀, ▶] i [▶||], aby uruchomić i ukończyć kreatora konfiguracji.
- TAK jest domyślnie podświetlone na ekranie. Wystarczy krótko nacisnąć przycisk [▶||] jeśli sieć Wi-Fi jest dostępna do połączenia.

- Po potwierdzeniu „TAK” uruchamia się Kreator instalacji; (patrz „Kontynuacja kreatora instalacji” na następnej stronie)
- Wybranie „NIE” spowoduje pominięcie kreatora instalacji. Wybierz tę opcję, jeśli sieć Wi-Fi nie jest dostępna do połączenia. Ponadto pokaże się napis „Uruchom ponownie kreatora przy następnym uruchomieniu”. Wybierz opcję (TAK lub NIE), a urządzenie powróci do menu głównego.
- Możesz przywołać tego Kreatora instalacji z < Menu systemu > w dowolnym momencie, naciskając „MENU” na pilocie, aby edytować lub utworzyć nowe połączenie WI-FI.
- (np. menu Tryb bieżący> Ustawienia systemu> opcja „Kreator instalacji”)

### Ustawienia sieciowe

#### Uwaga:

- Domyślnie Soundbar zamyka połączenie Wi-Fi, gdy jest w trybie gotowości. Minimalizuje to zużycie energii, ale oznacza to, że konieczne będzie ręczne włączenie radia, aby móc korzystać z innego oprogramowania do zdalnego sterowania (takiego jak aplikacja UNDOK). Jeśli chcesz zdalnie sterować soundbarem, nawet jeśli został przełączony w tryb gotowości.

# SIEĆ WI-FI - PIERWSZA INSTALACJA

- Możesz także pozostawić połączenie z siecią, korzystając z opcji „Zachowaj połączenie z siecią” w menu ustawień sieci.
- W trybie gotowości wskaźnik sygnału Wi-Fi jest wyświetlany z krzyżykiem lub bez, zgodnie z wybranymi ustawieniami sieci.
- Następnie należy ustawić opcję „Zachowaj połączenie z siecią”.

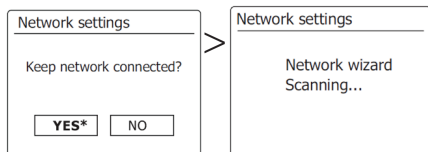

- Wybierz <TAK>, aby włączyć tę funkcję (jeśli będziesz używać aplikacji UNDOK do zdalnego sterowania) lub wybierz <NIE>, aby wyłączyć tę funkcję.
- Soundbar rozpocznie skanowanie w poszukiwaniu dostępnych sieci Wi-Fi.
- Wyświetlacz: Pojawi się <Skanowanie kreatora sieciowego />. Po zakończeniu
- Wyświetlacz: Pojawi się lista <SSID> do wyboru.
- Po zakończeniu skanowania kreatora sieci nazwa sieci bezprzewodowej (SSID) pojawi się na ekranie wraz ze wszystkimi innymi dostępnymi sieciami (lista SSID).
- Podświetl nazwę swojej sieci bezprzewodowej na liście SSID, przewijając w górę lub w dół i przejdź do następnych kroków, aby wprowadzić wymagane dane.

## Uwaga:

- Jeśli Twojej sieci Wi-Fi nie ma na liście SSID; -urządzenie może znajdować się zbyt daleko od routera Wi-Fi. lub  
- może być konieczne włączenie routera bezprzewodowego (zapoznaj się z dołączoną do niego instrukcją) lub

- może to być spowodowane tym, że router jest skonfigurowany tak, aby nie wyświetlał SSID. Następnie należy wybrać opcję <Konfiguracja ręczna>, aby ręcznie wprowadzić szczegóły sieci.

- Jeśli twoja nazwa sieci jest nadawana i nie została znaleziona, spróbuj wybrać opcję <Skanuj ponownie>, aby skanować ponownie lub spróbuj przenieść Soundbar bliżej routera Wi-Fi.

## WPS (Opcjonalnie)

### Uwaga:

- Sieci szyfrowane WPS (Wi-Fi Protected Setup) są identyfikowane przez „[WPS]” pokazany przed SSID i mają dwie metody połączenia. Wybierz jeden i postępuj zgodnie z instrukcjami. Podczas korzystania z kreatora sieci dostępna jest dodatkowa opcja <Pomiń WPS>.

### < Naciśnij przycisk >

- Jeśli wybierzesz tę opcję, Soundbar wyświetli monit o naciśnięcie przycisku połączenia na routerze, a następnie przycisku [▶II].

### < PIN >

- Jeśli wybierzesz opcję <PIN>, Soundbar wygeneruje 8-cyfrowy numer kodu, który należy wprowadzić do routera bezprzewodowego za pomocą przeglądarki internetowej (zapoznaj się z dokumentacją użytkownika routera). Następnie należy nacisnąć przycisk [▶II].

### < Pomiń WPS>

- Wybierz <Pomiń WPS>, aby pominąć konfigurację WPS i przejść bezpośrednio do menu <Klucz>, aby wprowadzić hasło sieciowe, gdy router Wi-Fi jest standardową siecią szyfrowaną, która nie obsługuje WPS.

## Klucz (hasło)

- Po znalezieniu sieci Wi-Fi przez urządzenie pojawi się ekran »Wprowadzanie hasła«.

# SIEĆ WI-FI - PIERWSZA INSTALACJA

- jeśli Twoja sieć korzysta z jednego z systemów szyfrowania: WEP, WPA/WPA2. Musisz wprowadzić prawidłowy klucz szyfrujący (hasło) do soundbara, aby umożliwić jej komunikację z siecią Wi-Fi.
- Naciśnij krótko przycisk **[▶|I]** aby wyjść z kreatora konfiguracji. Po podłączeniu soundbara do Wi-Fi (a zatem także do Internetu) wyświetli się menu główne.

## Ekran <Wprowadzanie hasła>

Key:

0 1 2 3 4 5 6 **BACKSP**

7 8 9 . - \_ @ **OK**

, ' a b c d e **CANCEL**

f g h i j k l

m n o p q r s

### Uwaga:

- Krótko naciśnij przycisk »INFO« na pilocie, a następnie krótko naciśnij przycisk **[▲, ▼]** aby szybko uzyskać dostęp (bezpośrednio przesunąć kursor) dożądanego znaku,
- Wybierz » **BACKSP** « aby usunąć właśnie wprowadzony znak.
- Wybierz » **OK** « po wprowadzeniu pełnego hasła.
- Wybierz » **CANCEL** « aby anulować i ponownie uruchomić Kreatora sieci.
- Naciśnij **[▶|I]**, aby potwierdzić po każdym wyborze znaku.
- Po prawidłowym wpisaniu hasła podświetli pole » **OK** «, a następnie naciśnij krótko przycisk **[▶|I]** aby potwierdzić i wyjść z menu kreatora sieci.
- <Łączenie />, <Połączony>, a następnie ekrany <Kreator instalacji zakończony> są kolejno wyświetlane.

Setup wizard

 Setup wizard completed

Press **PLAY** to exit

 Main menu

**Internet radio**

Podcast

Spotify

DAB

FM

USB

Bluetooth

AUX in

HDMI ARC

Sleep

System settings

- Uwaga: Jeśli chcesz przełączyć Soundbar w tryb gotowości, naciśnij przycisk » **⏻** « na urządzeniu lub pilocie. Soundbar wyświetli czas uzyskany z Internetu.

-Jeśli z jakiegoś powodu wskazanie czasu nie jest prawidłowe, można je łatwo zmienić później, patrz „Ustawienia systemowe”.

01/01/2019

**15:37**

- Konfiguracja sieci Wi-Fi została zakończona, a funkcja radia internetowego Soundbar jest teraz gotowa do użycia.

# OBSŁUGA GŁÓWNA

## Tryb gotowości/Włączony

- Naciśnij przycisk  $\phi$  na urządzeniu lub na pilocie, aby włączyć urządzenie.
- Naciśnij ponownie  $\phi$  przycisk, aby przełączyć urządzenie z powrotem w tryb gotowości.
- Odłącz wtyczkę z gniazdka, jeśli chcesz całkowicie wyłączyć urządzenie.

## Wybierz tryby



1. Naciśnij przycisk [TRYB] na pilocie, aby otworzyć menu Tryb.
2. Wybierz ikonężądanego trybu (np. Z radia internetowego do trybu radia FM), naciskając krótko przycisk [▲, ▼, ◀, ▶] na pilocie, a następnie krótko naciśnij przycisk [▶||], aby potwierdzić.

lub

1. Naciśnij przycisk  $\Xi$  [SOURCE] aż otworzy się menu Tryb.
2. Ciągłe naciśnięcie przycisku  $\Xi$  (ŹRÓDŁO) spowoduje ruch kursora w kółko, po wybraniu trybu docelowego zwolnij przycisk  $\Xi$  (ŹRÓDŁO), a urządzenie przejdzie do wybranego trybu po 3 sekundach.

## Dostosuj głośność

- Naciśnij przyciski +/- (VOL) na urządzeniu lub na pilocie, aby wyregulować głośność.
- Jeśli chcesz wyłączyć dźwięk, naciśnij przycisk  $\blacktriangleleft \times$  (MUTE) na pilocie.

- Naciśnij ponownie przycisk  $\blacktriangleleft \times$  (MUTE) lub przyciski +/- (VOLUME), aby wznowić normalne słuchanie.

## Radio internetowe, Podcasty



- Urządzenie może odtwarzać tysiące stacji radiowych i podcastów z całego świata za pośrednictwem szerokopasmowego połączenia internetowego. Po wybraniu trybu radia internetowego lub podcastów urządzenie wyświetla listę stacji lub podcastów.
- Menu listy jest dostarczane z portalu, więc jest dostępne tylko wtedy, gdy urządzenie jest podłączone do Internetu. Zawartość i podmenu mogą się zmieniać od czasu do czasu. Wybierz wymaganą kategorię i wyszukaj stację lub podcast, aby słuchać. Na ekranie naciśnij [▲, ▼] na pilocie, aby wyświetlić listę stacji.

## Spotify



- Używaj telefonu, tabletu lub komputera jako pilota do Spotify. Przejdź do [spotify.com/connect](http://spotify.com/connect), aby dowiedzieć się, jak to zrobić.
- Oprogramowanie Spotify podlega licencjom stron trzecich, które można znaleźć tutaj: <http://www.spotify.com/connect/third-party-licenses>.

## DAB+ Radio



- DAB odbiera DAB/DAB + radio i wyświetla informacje o stacji, odtwarzaniu strumieniowym i odtwarzaniu utworów.

## Wyszukiwanie stacji

- Przy pierwszym wybraniu trybu radia DAB lub jeśli lista stacji jest pusta, radio automatycznie wykonuje pełne skanowanie, aby sprawdzić, które stacje są dostępne. Może być również konieczne ręczne uruchomienie skanowania w celu zaktualizowania listy stacji.
- Aby ręcznie rozpocząć skanowanie, wybierz Pełne skanowanie. Aby skanować tylko stacje o dobrej sile sygnału, wybierz Skanowanie lokalne. Po zakończeniu skanowania radio wyświetla listę dostępnych stacji.
- Aby usunąć stacje, które są na liście, ale nie są niedostępne, wybierz opcję Usuń niepoprawne. Obróć rolkę nawigacyjną, aby wyświetlić listę stacji i naciśnij, aby wybrać.
- Po wybraniu stacja jest odtwarzana, a na ekranie wyświetlane są informacje o stacji, ścieżce lub programie w formie transmisji.
- Na ekranie naciśnij [▲, ▼] na pilocie, aby wyświetlić listę stacji.

## Ustawienia

- Kompresja zakresu dynamicznego (DRC) Jeśli słuchasz muzyki o wysokim zakresie dynamicznym w hałaśliwym otoczeniu, możesz skompresować zakres dynamiczny audio. To sprawia, że ciche dźwięki stają się głośniejsze, a głośne dźwięki cichsze. Możesz zmienić DRC na wyłączony, niski lub wysoki.
- Kolejność stacji Możesz wybrać kolejność na liście stacji DAB, aby była alfanumeryczna, kompletna lub poprawna. Urządzenie wyświetla listę stacji, które są nadawane razem w tym samym zespole. Prawidłowa lista obejmuje najpierw ważne stacje, alfanumerycznie, a następnie stacje, które nie są nadawane.

## Radio FM



- Tryb radia FM odbiera radio analogowe z FM i wyświetla informacje RDS (Radio Data System) o stacji i jej programie.
- Przy pierwszym wybraniu trybu radia FM lub jeśli lista stacji jest pusta, urządzenie uruchomi automatyczne skanowanie i zapisze stacje na liście zaprogramowanych stacji.
- Aby znaleźć stację, naciśnij [▶||] Wyświetlacz częstotliwości rozpoczyna wyszukiwanie, gdy urządzenie skanuje pasmo FM. Alternatywnie możesz skanować w górę lub w dół, obracając pokrętkę nawigacyjną.

## Ustawienia

- ATS: Uruchom funkcję automatycznego skanowania
- Ustawienia skanowania Domyślnie skanowanie FM zatrzymuje się na dowolnej dostępnej stacji. Może to spowodować słaby stosunek sygnału do szumu (syk) ze słabych stacji. Aby zmienić ustawienia skanowania, aby zatrzymać tylko na stacjach o dobrej sile sygnału, wybierz Tak po wybraniu Tylko silna stacja.
- Ustawienia audio Wszystkie stacje stereo są odtwarzane w stereo. W przypadku słabych stacji może to powodować słaby stosunek sygnału do szumu (syk). Aby odtwarzać słabe stacje mono, wybierz słaby odbiór FM: Słuchaj tylko w trybie mono, a następnie wybierz TAK.

# OBSŁUGA GŁÓWNA

---

## USB



- W trybie USB podłącz napęd USB, aby rozpocząć odtwarzanie.
- Jeśli podłączony dysk USB zawiera utwory muzyczne w różnych folderach. Naciśnij przyciski [▲, ▼] aby przejść do poprzedniego/następnego albumu.

## Bluetooth



- W trybie Bluetooth można włączyć Bluetooth na urządzeniu Bluetooth. Naciśnij i przytrzymaj [▶||] aby włączyć wykrywanie Bluetooth. Na urządzeniu Bluetooth wyszukaj Soundbar Grundig GSB 920/Grundig DSB 980 w celu sparowania. Gdy oczekuje na parowanie, na dole miga ikona Bluetooth. Jeśli łączenie zakończy się powodzeniem, ikona Bluetooth stanie się stabilna. Kontroluj odtwarzanie muzyki z urządzenia Bluetooth. Listwa dźwiękowa może nie być dostępna do podłączenia niektórych modeli telewizorów przez Bluetooth.

## HDMI, AUX



- W trybie HDMI, ARC odtwarza dźwięk z zewnętrznego źródła. Zmniejsz głośność zarówno soundbara, jak i urządzenia audio (jeśli można je regulować). Wejdź w tryb HDMI ARC, a następnie dostosuj głośność zgodnie z wymaganiami.

- W trybie AUX odtwarza dźwięk z zewnętrznego źródła. Zmniejsz głośność zarówno soundbara, jak i urządzenia audio (jeśli można je regulować). Wejdź w tryb AUX, a następnie dostosuj głośność zgodnie z wymaganiami.

## Tryb uśpienia

- Aby ustawić wyłącznik czasowy, wybierz sen w [Menu główne]> [Tryb uśpienia]> [▲, ▼]. Wybierz opcję Tryb uśpienia wyłączony, 15, 30, 45 lub 60 minut i potwierdź. Po wybraniu czasu uśpienia system powraca do ekranu odtwarzania.

## Dezaktywacja wyłącznika czasowego

- Aby wcześniej wyłączyć wyłącznik czasowy, naciśnij przycisk ⏻, aby wyłączyć urządzenie.

## Szybki widok przycisków sterowania do ustawień systemu menu

- Naciśnij [MENU], aby otworzyć menu. Naciśnij ponownie, aby zamknąć menu i powrócić do ekranu odtwarzania.
- W menu naciśnij przycisk [▲, ▼, ◀, ▶] na pilocie, aby poruszać się po wpisach.
- Naciśnij [▶|■] aby potwierdzić; naciśnij [◀] na pilocie, aby się cofnąć.
- Możesz uruchomić tego Kreatora instalacji z <Ustawień systemu> w dowolnym momencie, naciskając przycisk [MENU] na pilocie, aby edytować lub utworzyć nowe połączenie WI-FI.
- (np. menu Tryb bieżący> Ustawienia systemu> opcja „Kreator instalacji”)

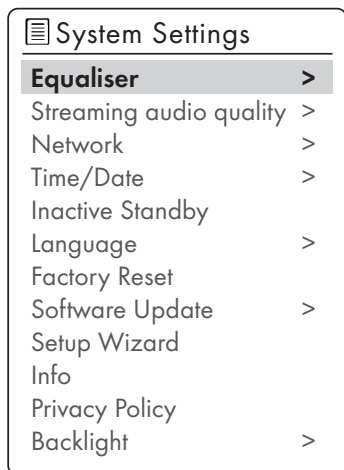

## Korektor dźwięku

- Dostępnych jest kilka wstępnie ustawionych trybów korektora dźwięku: GŁOS / SPORT / FILM / MUZYKA. Naciśnij »Korektor dźwięku«, aby wybrać.

## Jakość dźwięku przesyłanego strumieniowo

- Niska jakość
  - Normalna jakość
  - wysoka jakość
- Wybierz wymagany poziom jakości dźwięku dla dostępnych usług transmisji strumieniowej. Rzeczywista przepływność dla każdego poziomu zależy od używanej usługi.
  - Aktualnie ustawiony poziom jakości jest oznaczony gwiazdką.

## Sieć Kreator sieci:

- Wprowadź, aby wyszukać identyfikator AP SSID, a następnie wprowadź klucz WEP / WPA lub wybierz opcję Przycisk / Pin / Pomiń WPS, aby połączyć się z siecią bezprzewodową.

## Konfiguracja PBC Wlan:

- Konfiguracja przyciskiem, służy do podłączenia punktu dostępowego obsługującego WPS (Wi-Fi Protected Setup).

## Ustawienia widoku:

- Wyświetl informacje o aktualnie podłączonej sieci: Aktywne połączenie, adres MAC, region Wlan, DHCP, SSID, adres IP, maska podsieci, adres bramy, podstawowy DNS i dodatkowy DNS.

## Ustawienia ręczne:

- Włącz lub wyłącz protokół DHCP (Dynamic Host Configuration Protocol). Wprowadź SSID, klucz WEP/WPA i/lub inną konfigurację.



## Profil sieci:

- Urządzenie zapamiętuje cztery ostatnie sieci bezprzewodowe, z którymi się połączyło, i automatycznie próbuje połączyć się z dowolną z nich. Stąd możesz zobaczyć listę zarejestrowanych sieci. Możesz usunąć niechciane sieci. Wyczyść ustawienia sieci: Wybierz „TAK”, aby usunąć wszystkie bieżące ustawienia sieciowe. Wybierz „NIE”, aby anulować.

## Zatrzymaj połączenie z siecią:

- Jeśli zdecydujesz się pozostawać w kontakcie z siecią, WiFi nie rozłączy się nawet w trybie gotowości lub w trybie niesieciowym.

## Uwaga:

- Soundbar zamyka połączenie Wi-Fi, gdy jest w trybie gotowości. Minimalizuje to zużycie energii, ale oznacza to, że konieczne będzie ręczne włączenie radia, aby móc korzystać z innego oprogramowania do zdalnego sterowania (takiego jak aplikacja UNDOK). Jeśli chcesz zdalnie sterować soundbarem, nawet jeśli został przełączony w tryb gotowości.
- Możesz także pozostawić połączenie z siecią, korzystając z opcji „Zachowaj połączenie z siecią” w menu ustawień sieci.
- W trybie gotowości wskaźnik sygnału Wi-Fi jest wyświetlany z krzyżykiem lub bez, zgodnie z wybranymi ustawieniami sieci.
- Następnie należy ustawić opcję „Zachowaj połączenie z siecią”.

## Czas/data

- Ustaw czas ręcznie lub automatyczną aktualizację, format czasu, strefę czasową i światło dzienne. Szczegółowe informacje można znaleźć w części Ustawianie daty i godziny w części Pierwsza konfiguracja.

## Nieaktywny tryb gotowości

- To urządzenie może automatycznie przełączyć się w tryb gotowości po upływie określonego czasu. Aby ustawić nieaktywny zegar trybu gotowości, wybierz opcję [nieaktywny tryb gotowości]. Wybierz spośród WYŁ., 2, 4, 5 lub 6 godzin i potwierdź. Aktualnie ustawiona godzina jest oznaczona gwiazdką.

## Uwaga:

- Po zakończeniu ustawień tryb zapisu pozostanie włączony, dopóki użytkownik nie wyłączy go.

## Język

- Zmień to według własnych preferencji. Dostępne języki: Angielski, duński, holenderski, fiński, francuski, niemiecki, włoski, norweski, polski, portugalski, hiszpański, szwedzki, turecki.

## Przywrócenie ustawień fabrycznych

- Resetowanie wszystkich ustawień użytkownika do wartości domyślnych, aby utracić czas i datę, konfigurację sieci i ustawienia wstępne. Jednak aktualna wersja oprogramowania radia jest utrzymywana.

## Aktualizacja oprogramowania

- Ustawienie automatycznego sprawdzania: Ta opcja od czasu do czasu automatycznie sprawdza dostępność nowych aktualizacji. Automatyczne aktualizowanie jest domyślnie włączone. Sprawdź teraz: Wyszukaj dostępne aktualizacje natychmiast. Zostaniesz zapytany, czy chcesz pobrać i zainstalować aktualizację. Po aktualizacji oprogramowania wszystkie ustawienia użytkownika zostaną zachowane.

## Uwaga:

- Przed rozpoczęciem aktualizacji oprogramowania upewnij się, że radio jest podłączone do stabilnego głównego źródła zasilania. Odłączenie zasilania podczas aktualizacji może trwale uszkodzić urządzenie.

## Kreator konfiguracji

- Dzięki tej funkcji możesz w dowolnym momencie uruchomić kreatora konfiguracji. Wprowadzone parametry lub stacje nie zostaną usunięte. Aby uzyskać więcej informacji, przeczytaj sekcję Pierwsza konfiguracja.

## Info

- Zobacz wersję oprogramowania i identyfikator radia.

## Polityka prywatności

- Zobacz informacje o polityce prywatności.

## Podświetlenie

- Możesz zmienić moc - na poziomie podświetlenia na Wysoka, Średnia lub Niska. Dostosuj czas oczekiwania, który radio przełącza na poziom podświetlenia w trybie gotowości, gdy nie jest kontrolowane. Naciśnij »ŚCIEMNIACZ ŚWIATŁA«, aby zmienić jasność podświetlenia.

# ROZWIĄZYWANIE PROBLEMÓW

Aby zachować ważność gwarancji, nigdy nie próbuj samodzielnie naprawiać systemu. Jeśli wystąpią problemy podczas korzystania z tego urządzenia, przed skontaktowaniem się z serwisem sprawdź następujące punkty.

| <b>Problem</b>  | <b>Możliwa przyczyna</b>   |
|---|--|
| <b>Informacje ogólne</b><br>Brak funkcji                          | Jeśli urządzenie zostało zakłócone przez burzę, wyładowania elektrostatyczne lub inny czynnik zewnętrzny, wykonaj poniższe kroki, aby rozwiązać problem: Odłącz przewód zasilający, a następnie podłącz go ponownie.   |
| <b>Brak dźwięku</b>   | <ul style="list-style-type: none"><li>- Głośność może być ustawiona zbyt nisko lub znajdować się w trybie wyciszenia.</li><li>- W trybie Bluetooth: Ustaw głośność urządzenia zewnętrznego na maksimum, a następnie kontroluj głośność za pomocą radia kuchennego.</li></ul>   |
| <b>Radio</b><br>Słaby odbiór radiowy<br><br>Nie znaleziono stacji | <ul style="list-style-type: none"><li>- Słyszalny sygnał radiowy. Ustaw antenę drutową, aby zoptymalizować odbiór radia.</li><li>- Interferencje z urządzeń elektrycznych, takich jak telewizja, lampy neonowe, komputer itp.</li><li>- W razie potrzeby wybierz inną lokalizację, aby poprawić sygnał radiowy.</li><li>- Stacja może być obecnie niedostępna, spróbuj ponownie później lub wybierz inną stację.</li><li>- Łącze stacji zostało zmienione lub stacja już nie nadaje - poproś dostawcę o informacje (w razie potrzeby).</li></ul> |
| <b>Bluetooth</b><br>Brak połączenia                               | <ul style="list-style-type: none"><li>- Upewnij się, że wszystkie ustawienia zostały poprawnie wykonane na wszystkich urządzeniach. Funkcję Bluetooth® można wyłączyć na urządzeniu zewnętrznym. W razie potrzeby aktywuj.</li><li>- Sprawdź, czy podłączone urządzenie jest włączone i znajduje się w trybie wyszukiwania.</li></ul>  |
| <b>Wi-Fi</b><br>Nie można nawiązać połączenia.                    | <ul style="list-style-type: none"><li>- Sprawdź dostępność sieci WLAN na routerze.</li><li>- Umieść router Wi-Fi bliżej radia kuchennego.</li><li>- Upewnij się, że hasło jest prawidłowe.</li><li>- Sprawdź czy WLAN działa lub uruchom ponownie modem i router Wi-Fi.</li></ul>  |

# SPECYFIKACJE

| Numer modelu                                    | DSB 980/GSB 920   |
|---|---|
| Zasilanie                                       | 220-240V~ 50/60 Hz  |
| Zużycie energii                                 | 30 W  |
| Zużycie energii (ECO mode)                      | <0.5 W  |
| Zużycie energii w trybie czuwania w sieci       | <2.0 W  |
| Wzmacniacz (całkowita maksymalna moc wyjściowa) | 120 W   |
| Impedancja głośników                            | 8Ω x 2  |
| Wyświetlacz                                     | 2.4", 320 x 240, TFT kolorowy wyświetlacz   |
| Obsługiwana sieć                                | WiFi IEEE 802.11a/b/g/n wireless;<br>Bluetooth (BT 4.2, obsługuje profile A2DP, AVRCP)          |
| Pasmo częstotliwości                            | WiFi: 2.412-2.472 GHz, 5.18-5.32 GHz, 5.50-5.70 GHz, 5.745-5.825 GHz; Bluetooth: 2.402-2.48 GHz |
| Przesyłana moc częstotliwości radiowej          | WiFi 2.4G: 17.6dBm; WiFi 5G: 16.38dBm;<br>WiFi 5.8G: 8.07dBm; Bluetooth: 7.59dBm                |
| Klucz szyfrowania                               | WEP, WPA, WPA2 (PSK), WPS   |
| Obsługiwane formaty przesyłania strumieniowego  | MP3, AAC/AAC+ (do 48kHz, 16 bitów)  |
| USB   | 5.0 V = 0.5 A<br>Obsługiwane formaty: MP3<br>Zgodność systemu: FAT 16, FAT 32                   |
| DAB/DAB+  | Pasmo III, 174.928 – 239.200 MHz  |
| FM  | 87.5 – 108.0 MHz  |
| Wymiary (Szer.xWys.xGł.)                        | 800 x 66 x 117 mm   |
| Waga netto                                      | 2.0 kg  |
| Czułość wejściowa audio                         | 250mV   |
| Pasmo przenoszenia                              | 40Hz-20KHz  |
| <b>Pilot</b>                                    |   |
| Odległość/kąt                                   | 6m/30°  |
| Typ baterii                                     | AAA (1.5V x 2)  |

## Zgodność z dyrektywą WEEE i usuwanie odpadów

Niniejszy wyrób jest zgodny z dyrektywą Parlamentu Europejskiego i Rady (2012/19/EU). Wyrób ten oznaczony jest symbolem klasyfikacji zużytych urządzeń elektrycznych i elektronicznych (WEEE).



Ten symbol oznacza, że sprzęt nie może być umieszczany łącznie z innymi odpadami gospodarstwa domowego po okresie jego użytkowania. Zużyte urządzenie należy oddać do specjalnego punktu zbiórki zużytego sprzętu elektrycznego i elektronicznego w celu utylizacji. Aby uzyskać informacje o punktach zbiórki w swojej okolicy należy skontaktować się z lokalnymi władzami lub punktem sprzedaży tego produktu. Gospodarstwo domowe spełnia ważną rolę w przyczynianiu się do ponownego użycia i odzysku zużytego sprzętu. Odpowiednie postępowanie ze zużytym sprzętem zapobiega potencjalnym negatywnym konsekwencjom dla środowiska naturalnego i ludzkiego zdrowia.

## Zgodność z dyrektywą RoHS

Niniejszy wyrób jest zgodny z dyrektywą Parlamentu Europejskiego i Rady RoHS (Ograniczenie użycia substancji niebezpiecznych) (2011/65/EU). Nie zawiera szkodliwych i zakazanych materiałów, podanych w tej dyrektywie .

## Opakowanie urządzenia



Opakowanie produktu zostało wytworzone z materiałów nadających się do recyklingu zgodnie z naszymi krajowymi przepisami dotyczącymi ochrony środowiska. Nie wyrzucaj opakowania razem z odpadami domowymi lub innymi odpadami. Oddaj je do punktów zbiórki materiałów opakowaniowych wyznaczonych przez lokalne władze.

## Specyfikacja

Urządzenie jest wyciszone zgodnie z obowiązującymi dyrektywami UE. Produkt spełnia europejskie dyrektywy 2014/53/EU, 2009/125/EC i 2011/65/EU.

Deklarację zgodności CE urządzenia można znaleźć w formie pliku pdf na stronie głównej Grundig [www.grundig.com/downloads/doc](http://www.grundig.com/downloads/doc).

Beko Grundig Deutschland GmbH  
Thomas-Edison-Platz 3  
D-63263 Neu-Isenburg

[www.grundig.com](http://www.grundig.com)