

PHILIPS

MG7730
MG7720
MG7715
MG7710



 >75% recycled paper
>75% papier recyclé

© 2018 Koninklijke Philips N.V.
All rights reserved
8888.989.2535.1 (22/2/2018)

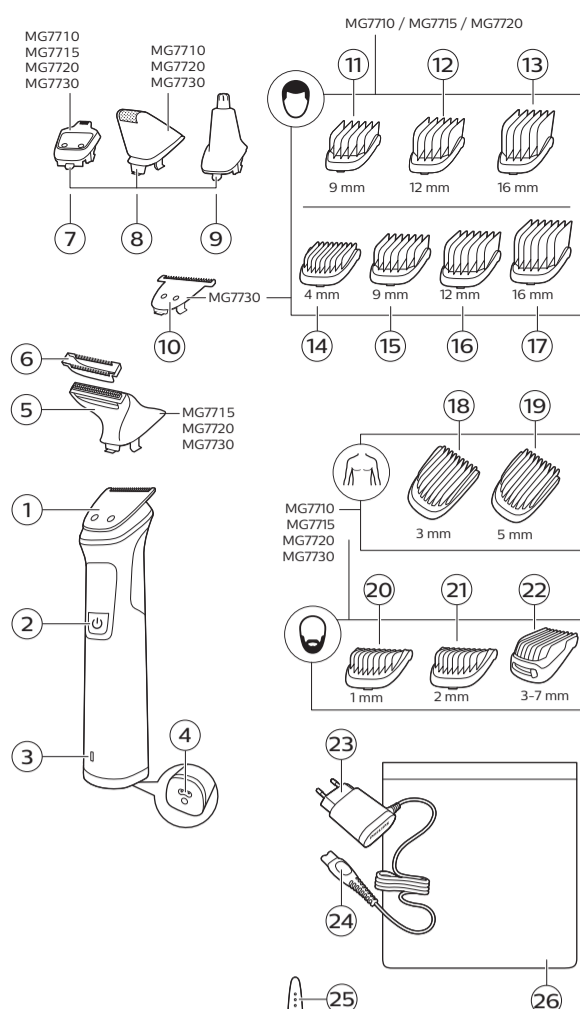

English

Introduction

Congratulations on your purchase and welcome to Philips! To fully benefit from the support that Philips offers, register your product at www.philips.com/welcome.

General description (Fig. 1)

- 1 Full-size hair trimmer
- 2 On/off button
- 3 Battery status indicator
- 4 Socket for small plug
- 5 Body shaver (MG7730, MG7720, MG7715 only)
- 6 Skin protector (MG7730, MG7720, MG7715 only)
- 7 Precision trimmer (MG7730, MG7720, MG7715, MG7710 only)
- 8 Precision shaver (MG7730, MG7720, MG7710 only)
- 9 Nose trimmer
- 10 Extra-wide hair trimmer (MG7730 only)
- 11 Hair comb regular 3/8in. (9mm) (MG7720, MG7715, MG7710 only)
- 12 Hair comb regular 15/32in. (12mm) (MG7720, MG7715, MG7710 only)
- 13 Hair comb regular 21/32in. (16mm) (MG7720, MG7715, MG7710 only)
- 14 Hair comb wide 5/32in. (4mm) (MG7730 only)
- 15 Hair comb wide 3/8in. (9mm) (MG7730 only)
- 16 Hair comb wide 15/32in. (12mm) (MG7730 only)
- 17 Hair comb wide 21/32in. (16mm) (MG7730 only)
- 18 Body comb 1/8in. (3mm)
- 19 Body comb 3/16in. (5mm)
- 20 Stubble comb 3/64in. (1mm)
- 21 Stubble comb 5/64in. (2mm)
- 22 Adjustable comb (3-7mm)
- 23 Supply unit
- 24 Small plug
- 25 Cleaning brush
- 26 Pouch

Note: The accessories supplied may vary for different products. The box shows the accessories that have been supplied with your appliance.

Important safety information

Read this important information carefully before you use the appliance and its accessories and save it for future reference. The accessories supplied may vary for different products.

Danger



- Keep the supply unit dry.

Warning

- To charge the battery, only use the detachable supply unit (HQ8505) provided with the appliance.
- The supply unit contains a transformer. Do not cut off the supply unit to replace it with another plug, as this causes a hazardous situation.
- This appliance can be used by children aged from 8 years and above and persons with reduced physical, sensory or mental capabilities or lack of experience and knowledge if they have been given supervision or instruction concerning use of the appliance in a safe way and understand the hazards involved. Children shall not play with the appliance. Cleaning and user maintenance shall not be made by children without supervision.
- Always unplug the appliance before you clean it under the tap.
- Always check the appliance before you use it. Do not use the appliance if it is damaged, as this may cause injury. Always replace a damaged part with one of the original type.
- Do not open the appliance to replace the rechargeable battery.

Caution



- Never immerse the charging stand in water and do not rinse it under the tap.
- Do not use the supply unit in or near wall sockets that contain an electric air freshener to prevent irreparable damage to the supply unit.
- Only use this appliance for its intended purpose as shown in the user manual.
- For hygienic reasons, the appliance should only be used by one person.
- Never use water hotter than 60°C to rinse the appliance.
- Never use compressed air, scouring pads, abrasive cleaning agents or aggressive liquids such as petrol or acetone to clean the appliance.

Electromagnetic fields (EMF)

This Philips appliance complies with all applicable standards and regulations regarding exposure to electromagnetic fields.

General



- This appliance is waterproof. It is suitable for use in the bath or shower and for cleaning under the tap. For safety reasons, the appliance can therefore only be used without cord.
- The supply unit is suitable for mains voltages ranging from 100 to 240 volts.
- The supply unit transforms 100-240 volts to a safe low voltage of less than 24 volts.

Charging

Battery status indications

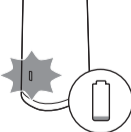

- When the battery is almost empty, the battery status indicator flashes orange.

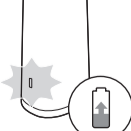

- When the appliance is charging, the battery status indicator flashes white slowly.
- During quick charge, the battery status indicator flashes white. After approx. 5 minutes of charging, the appliance contains enough power for one cordless trimming session.

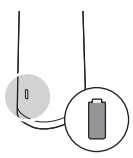

- When the battery is fully charged, the battery status indicator lights up white continuously.

Note: After approx. 30 minutes, the light goes out automatically.

Charging

Charge the appliance before you use it for the first time and when the display indicates that the battery is almost empty. When the appliance has charged for 1 hours, it has a cordless operating time of up to 2 hours.

- 1 Make sure the appliance is switched off.

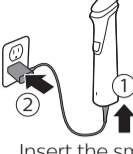

- 2 Insert the small plug into the appliance and put the supply unit in the wall socket.

- 3 After charging, remove the supply unit from the wall outlet and pull the small plug out of the appliance.

Quick charge

After approx. 5 minutes charging, the appliance contains enough power for one cordless trimming session.

Using the appliance

Note: This appliance can only be used without cord.

Note: Switch off and clean the appliance after each use.

Detaching and attaching cutting elements



- 1 To detach a cutting element, push upwards against the teeth of the cutting element and take it off the handle.



- 2 To attach a cutting element, insert the lug of the cutting element into the guiding slot at the front and push the back of the cutting element onto the appliance ('click').

Detaching the precision shaver and nose trimmer



- 1 Place your finger on the arrow at the back of the attachment and push it off the handle in the direction of the arrow.

Attaching and detaching combs



- 1 To attach any type of guard onto a cutting element, slide the front part of the guard onto the teeth of the cutting element. Then push down the center of the guard with your fingers or the palm of your hand ('click').

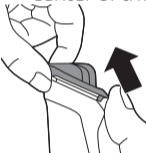

- 2 To detach any type of comb from the cutting element, carefully pull its back part off the appliance and then slide it off the cutting element.

Note: When trimming for the first time, start by using the comb with the maximum trimming length setting to familiarize yourself with the appliance.

Switching the appliance on and off

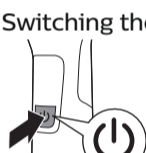

Press the on/off button once to turn the appliance on or off.

Attachments for use on beard

Full-size hair trimmer

Use the full-size hair trimmer without a comb to trim hair close to the skin (to a length of 1/32in (0.5mm) or to create clean lines around your beard, neck and sideburns.



- 1 To trim hair close to the skin, place the flat side of the cutting element against your skin and make strokes against the direction of hair growth.



- 2 For contouring, hold the cutting element perpendicular to the skin and move it upwards or downwards with gentle pressure.

Beard combs

Attach a beard comb to the full-size hair trimmer to trim your beard and moustache evenly. The appliance comes with 5 beard combs. The hair length settings are indicated on the combs. The settings correspond to the remaining hair length after trimming.

Comb	inch	mm
Stubble comb	3/64in.	1mm
Stubble comb	5/64in.	2mm
Adjustable beard comb	1/8in.- 9/32in.	3mm-7mm

- 1 Attach the comb to the full-size hair trimmer.



- 2 Adjustable comb: Push the length selector to the left or right to select the desired hair length setting.



- 3 To trim the most effective way, move the comb against the direction of hair growth. Make sure the surface of the comb always stays in contact with the skin.

Attachments for use on body

- Use the green body combs to trim body hair.
- When you trim for the first time, use the 5mm/3/16in. body comb to familiarize yourself with the appliance.
- Make sure hair is clean and dry as wet hair tends to stick to the body.
- When trimming sensitive areas, always use a body comb.
- Since all hairs do not grow in the same direction, you may want to try different trimming positions (i.e. upwards, downwards, or across). Practice is best for optimum results.
- Always make smooth and gentle movements and be sure the surface of the comb always stays in contact with your skin.
- When too many hairs have accumulated on the appliance, blow the hairs out before use, for best trimming results.

Body combs

Attach a body comb to the full-size hair trimmer to trim hairs below the neckline. The appliance comes with 2 body combs. The hair length settings are indicated on the combs. The settings correspond to the remaining hair length after trimming.

Comb	inch	mm
Body comb (green)	1/8in.	3mm
Body comb (green)	3/16in.	5mm

- 1 Attach a body comb to the full-size hair trimmer.

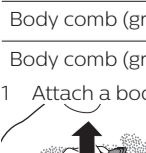

- To trim in the most effective way, stretch the skin with your free hand and move the comb against the direction of hair growth. Make sure the surface of the comb always stays in contact with the skin.

Body shaver

Attach the body shaver to the appliance, to shave hairs below the neckline such as your armpits and chest. Only use the body shaver with the skin protector.

- Attach the body shaver to the appliance.

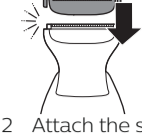

- Attach the skin protector to the full-size hair trimmer.



- To shave in the most effective way, stretch the skin with your free hand and move the shaver against the direction of hair growth. Make sure the surface of the shaver always stays in full contact with the skin.

Attachments for use on head

Extra-wide hair trimmer

Use the extra-wide hair trimmer without a comb to clip the hair on your head very close to the skin (1/32in (0.5mm) or to contour the neckline and area around the ears.

- To contour the hairline around the ears, comb the hair ends over the ears.
- Tilt the appliance in such a way that only one edge of the cutter blades touches the hair ends when you shape the contours around the ears.

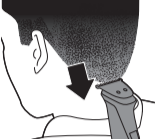

- To contour the nape of the neck or sideburns, turn the appliance and make downward strokes.
- Move the appliance slowly and smoothly following the natural hairline.

Hair combs wide

Attach a wide hair comb to the extra-wide hair trimmer to evenly trim the hairs on your head. The appliance comes with 4 wide hair combs. The hair length settings are indicated on the combs. The settings correspond to the remaining hair length after trimming.

Comb	inch	mm
Hair comb	5/32in.	4mm
Hair comb	3/8in.	9mm
Hair comb	15/32in.	12mm
Hair comb	21/32in.	16mm

- Attach a comb to the extra-wide hair trimmer.



- Move the trimmer slowly over the crown from different directions to achieve an even result. Make sure the surface of the comb always stays in contact with the skin.
 - Always move the trimmer against the direction of hair growth. Press lightly.
 - Make overlapping passes over the head to ensure that all hair that should be cut has been cut.

Full-size hair trimmer

Use the full-size hair trimmer without a comb to clip the hair on your head very close to the skin (1/32in (0.5mm) or to contour the neckline and area around the ears.

- To contour the hairline around the ears, comb the hair ends over the ears.
- Tilt the appliance in such a way that only one edge of the cutter blades touches the hair ends when you shape the contours around the ears.



- To contour the nape of the neck or sideburns, turn the appliance and make downward strokes.
- Move the appliance slowly and smoothly following the natural hairline.

Hair combs regular

Attach a regular hair comb to the full size hair trimmer to evenly trim the hairs on your head. The appliance comes with 3 hair combs. The hair length settings are indicated on the combs. The settings correspond to the remaining hair length after trimming.

Comb	inch	mm
Hair comb	3/8in.	9mm
Hair comb	15/32in.	12mm
Hair comb	21/32in.	16mm

- Attach a comb to the full size hair trimmer.



- Move the trimmer slowly over the crown from different directions to achieve an even result. Make sure the surface of the comb always stays in contact with the skin.
 - Always move the trimmer against the direction of hair growth. Press lightly.
 - Make overlapping passes over the head to ensure that all hair that should be cut has been cut.

Precision attachments for use on face

Precision trimmer

Use the precision trimmer to create fine lines and contours around your facial style, close to the skin (to a length of 1/32in./0.5mm).



- Hold the precision trimming head perpendicular to the skin and move the trimming head upwards or downwards with gentle pressure.

Nose trimmer

Use the nose trimmer to trim your nose hair and ear hair.

- Make sure nasal passages are clean. Make sure outer ear channels are clean and free from wax.
- Do not insert the tip more than 3/16in./5mm.
- Always clean the attachment after each use.

Trimming nose hair



- Gently move the tip in and out of nose while turning it around to remove unwanted hairs.

Trimming ear hair



- Slowly move the tip round the ear to remove hairs that stick out beyond the rim of the ear.
- Gently move the tip in and out of the outer ear channel to remove unwanted hairs.

Precision shaver

Use the precision shaver after trimming, to shave unwanted hairs on cheeks, chin and along the beard with precision. Make sure to pre-trim your beard first, with the full-size hair trimmer without comb, to obtain the best result.

Note: Use the precision shaver to remove remaining hairs and detailing your beard style. It is not suitable for a full face shave.

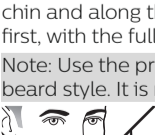

- Gently press the precision shaver onto the skin and shave along contoured edges to remove any unwanted hairs.

Cleaning

Never use scouring pads, abrasive cleaning agents or aggressive liquids such as gasoline or acetone to clean the product.

Never dry the trimmer teeth with a towel or tissue, as this may damage the trimmer teeth.

After every use: cleaning under the tap

- Turn off the appliance and disconnect from the wall socket.

- 2 Remove any comb or cutting element from the appliance.
- 3 Rinse the hair chamber under a warm tap.



- 4 Clean the cutting element and comb under a warm tap.
- 5 Carefully shake off excess water and let all parts air dry completely.

Thorough cleaning

- 1 Turn off the appliance and disconnect from the wall socket.
- 2 Wipe the handle of the appliance with a dry cloth.
- 3 Remove any comb or cutting element from the appliance.
- 4 Remove any hairs that have accumulated in the hair chamber with the cleaning brush supplied.
- 5 Remove any hairs that have accumulated in the cutting elements and/or combs with the cleaning brush supplied.
- 6 Clean the cutting elements under a warm tap.
- 7 Clean the combs under a warm tap.
- 8 Carefully shake off excess water and let all parts air dry completely.

Cleaning the nose trimmer

Clean the nose trimmer immediately after use and when a lot of hair or dirt has accumulated on the nose trimmer head.

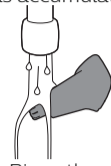

- 1 Rinse the nose trimmer head with hot water.
- 2 Turn on the appliance and rinse the nose trimmer head once more to remove any remaining hairs. Then turn off the appliance again.

For a thorough clean, immerse the nose trimmer head in a bowl with warm water for a few minutes and then turn on the appliance to remove stubborn hair/debris.

- 3 Carefully shake off excess water and let all parts air dry completely.

Cleaning the precision shaver



- 1 Hold the precision shaver at the grooves on each side and pull the top part off the bottom part.



- 2 Blow and/or shake out any hair that has accumulated inside the precision shaver.

Do not use the cleaning brush to remove hairs from the shaving foil.



- 3 Clean the top part of the precision shaver under a warm tap.
- 4 Carefully shake off excess water and let all parts air dry completely.
- 5 Reattach the top part onto the bottom part of the precision shaver.

Cleaning the body shaver



- 1 Remove the skin protector upwards off the shaver.



- 2 Clean the skin protector and body shaver under a warm tap.

Do not use the cleaning brush to remove hairs from the shaver or skin protector.

- 3 Carefully shake off excess water and let both parts air dry completely.
- 4 Reattach the skin protector onto the body shaver.

Storage

- Store the appliance in the pouch supplied.

Note: Make sure the appliance is dry before you store it in the pouch.

Ordering accessories

To buy accessories or spare parts, visit www.shop.philips.com/service or go to your Philips dealer. You can also contact the Philips Consumer Care Center in your country (see the international warranty leaflet for contact details).

Recycling

- Do not throw away the product with the normal household waste at the end of its life, but hand it in at an official collection point for recycling. By doing this, you help to preserve the environment.
- This product contains a built-in rechargeable battery which shall not be disposed of with normal household waste. Please take your product to an official collection point or a Philips service center to have a professional remove the rechargeable battery.
- Follow your country's rules for the separate collection of electrical and electronic products and rechargeable batteries. Correct disposal helps prevent negative consequences for the environment and human health.

Removing the rechargeable battery

Only remove the rechargeable battery when you discard the product. Before you remove the battery, make sure that the product is disconnected from the wall socket and that the battery is completely empty.

Take any necessary safety precautions when you handle tools to open the product and when you dispose of the rechargeable battery.

- 1 Check if there are screws in the back or front of the appliance. If so, remove them.
- 2 Remove the back and/or front panel of the appliance with a screwdriver. If necessary, also remove additional screws and/or parts until you see the printed circuit board with the rechargeable battery.
- 3 Remove the rechargeable battery.

Warranty and support

If you need information or support, please visit www.philips.com/support or read the international warranty leaflet.

Warranty restrictions

Cutting units are not covered by the terms of the international warranty because they are subject to wear.

Bahasa Indonesia

Pendahuluan

Selamat atas pembelian Anda dan selamat datang di Philips! Untuk memanfaatkan sepenuhnya dukungan yang ditawarkan Philips, daftarkan produk Anda di www.philips.com/welcome.

Keterangan umum (Gbr. 1)

- 1 Pemangkas rambut berukuran penuh
- 2 Tombol daya
- 3 Indikator status baterai
- 4 Soket untuk steker kecil
- 5 Pencukur bulu badan (khusus MG7730, MG7720, MG7715)
- 6 Pelindung kulit (khusus MG7730, MG7720, MG7715)
- 7 Pemangkas presisi (khusus MG7730, MG7720, MG7715, MG7710)
- 8 Alat cukur presisi (khusus MG7730, MG7720, MG7710)
- 9 Pemangkas bulu hidung
- 10 Pemangkas rambut ekstra lebar (khusus MG7730)
- 11 Sisir rambut standar 3/8 inci (9 mm) (khusus MG7720, MG7715, MG7710)
- 12 Sisir rambut standar 15/32 inci (12 mm) (khusus MG7720, MG7715, MG7710)
- 13 Sisir rambut standar 21/32 inci (16 mm) (khusus MG7720, MG7715, MG7710)
- 14 Sisir rambut lebar 5/32 inci (4 mm) (khusus MG7730)
- 15 Sisir rambut lebar 3/8 inci (9 mm) (khusus MG7730)
- 16 Sisir rambut lebar 15/32 inci (12 mm) (khusus MG7730)
- 17 Sisir rambut lebar 21/32 inci (16 mm) (khusus MG7730)
- 18 Sisir badan 1/8 inci (3 mm)
- 19 Sisir badan 3/16 inci (5 mm)
- 20 Sisir jenggot tipis 3/64 inci (1 mm)
- 21 Sisir jenggot tipis 5/64 inci (2 mm)
- 22 Sisir yang dapat disesuaikan (3-7 mm)
- 23 Unit catu daya
- 24 Steker kecil
- 25 Sikat pembersih
- 26 Kantung

Catatan: Aksesori yang disertakan dapat berbeda-beda, tergantung pada produk. Kemasan menunjukkan aksesori yang telah disertakan dengan peralatan Anda.

Informasi keselamatan penting

Baca informasi penting ini dengan saksama sebelum menggunakan alat dan aksesori, simpanlah untuk referensi di kemudian hari. Aksesori yang disertakan dapat berbeda-beda, tergantung pada produk.

Bahaya



- Usahakan unit catu daya tetap kering.

Peringatan

- Untuk mengisi daya baterai, hanya gunakan unit catu daya yang dapat dilepas (HQ8505) yang disertakan dengan alat ini.
- Unit catu daya terdiri atas transformator. Jangan memotong unit catu daya dan menggantinya dengan steker lain, karena hal ini menimbulkan situasi berbahaya.
- Alat ini dapat digunakan oleh anak-anak minimal berusia 8 tahun ke atas dan orang dengan cacat fisik, indera atau kecakapan mental yang kurang atau kurang pengalaman dan pengetahuan jika mereka diberi pengawasan atau petunjuk mengenai cara penggunaan alat yang aman dan mengerti bahayanya. Anak-anak dilarang memainkan alat ini. Anak-anak tidak boleh membersihkan dan memelihara alat ini tanpa pengawasan.
- Selalu cabut steker dari alat ini sebelum membersihkannya di bawah keran.
- Selalu periksa alat sebelum Anda menggunakannya. Jangan gunakan alat jika telah rusak, karena dapat menyebabkan cedera. Selalu ganti komponen yang rusak dengan yang asli.
- Jangan membuka alat untuk mengganti baterai isi-ulang.

Perhatian



- Jangan merendam dudukan pengisi baterai dalam air dan jangan membersihkannya di bawah keran air.
- Jangan menggunakan unit catu daya di atau di dekat stopkontak yang tersambung dengan penyegar udara elektrik untuk mencegah kerusakan permanen pada unit catu daya.
- Hanya gunakan alat ini untuk keperluan yang dimaksud di petunjuk pengguna.
- Untuk alasan higienis, alat sebaiknya hanya digunakan oleh satu orang saja.
- Jangan menggunakan air yang lebih panas dari 60°C untuk membilas alat.
- Jangan sekali-kali menggunakan udara bertekanan, sabut gosok, bahan pembersih abrasif atau cairan agresif seperti bensin atau aseton untuk membersihkan alat.

Medan elektromagnet (EMF)

Alat Philips ini mematuhi semua standar dan peraturan yang berlaku terkait paparan terhadap medan elektromagnet.

Umum



- Alat ini tidak kedap air. Alat ini cocok untuk digunakan di kamar mandi atau shower dan untuk membersihkan di bawah keran. Demi alasan keamanan, alat hanya dapat dioperasikan tanpa kabel.
- Unit catu daya cocok untuk tegangan listrik berkisaran 100 hingga 240 volt.
- Unit catu daya mengubah tegangan 100-240 volt ke tegangan rendah yang aman kurang dari 24 volt.

Pengisian daya

Indikator status baterai

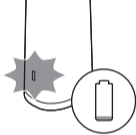

- Ketika baterai hampir habis, lampu indikator status baterai akan berkedip oranye.

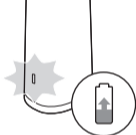

- Ketika alat ini sedang diisi daya, lampu indikator status baterai akan berkedip putih pelan.
- Selama pengisian daya cepat, lampu indikator status baterai akan berkedip putih. Setelah kurang lebih 5 menit pengisian daya, alat memiliki cukup energi untuk satu sesi pemangkasan tanpa kabel.

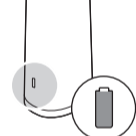

- Setelah baterai terisi penuh, lampu indikator status baterai akan menyala putih terus-menerus.

Catatan: Setelah kurang lebih 30 menit, lampu akan padam secara otomatis.

Pengisian daya

Isi daya alat sebelum Anda menggunakannya untuk pertama kali dan saat layar menunjukkan bahwa baterai hampir habis. Bila diisi daya selama 1 jam, alat memiliki waktu operasi tanpa kabel hingga 2 jam.

- 1 Pastikan alat telah dimatikan.

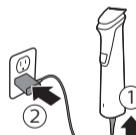

- 2 Tancapkan steker kecil ke alat dan tancapkan unit catu daya ke stopkontak.
- 3 Setelah pengisian daya selesai, cabut unit catu daya dari stopkontak dinding dan lepaskan steker kecil dari alat.

Pengisian cepat

Setelah kurang lebih 5 menit pengisian daya, alat memiliki cukup energi untuk satu sesi pemangkasan tanpa kabel.

Menggunakan alat

Catatan: Alat ini hanya dapat digunakan tanpa kabel.

Catatan: Matikan dan bersihkan alat setiap kali selesai digunakan.

Memasang dan melepas elemen pemotong



- 1 Untuk melepas elemen pemotong, dorong gigi unit pemotong ke atas lalu lepaskan dari gagangnya.



- 2 Untuk memasang elemen pemotong, masukkan cuping elemen pemotong ke dalam slot pemandu di bagian depan dan dorong bagian belakang elemen pemotong ke dalam alat (hingga terdengar bunyi 'klik').

Melepas alat cukur presisi dan pemangkas bulu hidung



- 1 Tempatkan jari Anda pada tanda panah di bagian belakang sambungan dan dorong dari gagangnya searah dengan tanda panah.

Memasang dan melepas sisir



- 1 Untuk memasang segala jenis pelindung ke elemen pemotong, geser bagian depan pelindung ke gerigi elemen pemotong. Kemudian tekan ke bawah bagian tengah pelindung dengan jari atau telapak tangan Anda (hingga terdengar bunyi 'klik').

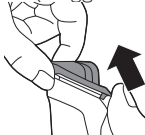

- 2 Untuk melepas segala jenis sisir dari elemen pemotong, tarik bagian belakang dari alat lalu geser sisir dari elemen pemotong dengan hati-hati.

Catatan: Saat memangkas rambut untuk pertama kalinya, mulailah menggunakan sisir dengan pengaturan panjang pemangkasan maksimal agar Anda terbiasa dengan alat ini.

Menghidupkan dan mematikan alat



Tekan tombol daya satu kali untuk menghidupkan atau mematikan alat.

Sambungan untuk digunakan pada jenggot

Pemangkas rambut berukuran penuh

Gunakan pemangkas berukuran penuh tanpa sisir untuk memangkas rambut yang paling dekat dengan kulit (hingga sepanjang 1/32 inci (0,5 mm) atau untuk membuat garis bersih di sekitar jenggot, leher, dan cambang.



- 1 Untuk memangkas rambut yang dekat dengan kulit, letakkan sisi datar elemen pemotong pada kulit dan gerakkan ke arah yang berlawanan dengan arah tumbuh rambut.



- 2 Untuk membuat lekukan, tahan elemen pemotong secara tegak lurus dengan kulit lalu gerakkan ke atas atau ke bawah sambil menekan lembut.

Sisir pemangkas jenggot

Pasang sisir pemangkas jenggot ke pemangkas berukuran penuh untuk memangkas cambang dan kumis Anda secara merata. Alat dilengkapi dengan 5 sisir pemangkas jenggot. Pengaturan panjang rambut ditunjukkan pada sisir. Pengaturan merujuk pada panjang rambut yang tersisa setelah dipangkas.

Sisir	inci	mm
Sisir jenggot tipis	3/64 inci	1 mm
Sisir jenggot tipis	5/64 inci	2 mm
Sisir pemangkas jenggot yang dapat disesuaikan	1/8 inci - 9/32 inci	3 mm-7 mm

- 1 Pasang sisir ke pemangkas rambut berukuran penuh.

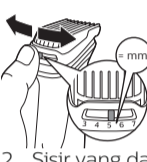

- 2 Sisir yang dapat disesuaikan: Dorong pemilih panjang ke kiri atau ke kanan untuk memilih pengaturan panjang rambut yang diinginkan.



- 3 Untuk memangkas dengan cara paling efektif, gerakkan sisir berlawanan arah tumbuh rambut. Pastikan permukaan sisir selalu bersentuhan dengan kulit.

Sambungan untuk digunakan pada badan

- Gunakan sisir pemangkas bulu badan berwarna hijau untuk memangkas bulu badan.
- Ketika pertama kali memangkas, gunakan sisir pemangkas bulu badan ukuran 5 mm / 3/16 inci agar Anda terbiasa dengan alat ini.
- Pastikan bulu badan Anda dalam keadaan bersih dan kering karena bulu yang basah cenderung menempel di badan.
- Ketika memangkas area yang sensitif, selalu gunakan sisir pemangkas bulu badan.
- Berhubung semua bulu tidak tumbuh dalam arah yang sama, cobalah posisi memangkas yang berbeda (contoh: ke atas, ke bawah, atau menyilang). Berlatihlah untuk mendapatkan hasil yang maksimal.
- Selalu gunakan gerakan yang halus dan lembut dan pastikan permukaan sisir pemangkas selalu bersentuhan dengan kulit Anda.
- Jika ada banyak rambut yang terkumpul di alat, tiup hingga bersih sebelum digunakan, untuk mendapatkan hasil pemangkasan terbaik.

Sisir pemangkas bulu badan

Pasang sisir pemangkas bulu badan ke pemangkas berukuran penuh untuk memangkas rambut di bawah garis leher. Alat dilengkapi dengan 2 sisir pemangkas bulu badan. Pengaturan panjang rambut ditunjukkan pada sisir. Pengaturan merujuk pada panjang rambut yang tersisa setelah dipangkas.

Sisir	inci	mm
Sisir pemangkas bulu badan (hijau)	1/8 inci	3 mm
Sisir pemangkas bulu badan (hijau)	3/16 inci	5 mm

- 1 Pasang sisir pemangkas bulu badan ke pemangkas rambut berukuran penuh.



- 2 Untuk memangkas dengan cara yang paling efektif, rentangkan kulit Anda dengan tangan satunya lagi lalu gerakkan sisir berlawanan dengan arah tumbuh rambut. Pastikan permukaan sisir selalu bersentuhan dengan kulit.

Pencukur bulu badan

Pasang pencukur bulu badan pada alat, untuk mencukur rambut di bawah garis leher seperti ketiak dan dada. Hanya gunakan pencukur bulu badan dengan pelindung kulit.

- 1 Pasang pencukur bulu badan pada alat.



- 2 Pasang pelindung kulit ke pemangkas rambut berukuran penuh.



- 3 Untuk mencukur dengan cara yang paling efektif, rentangkan kulit Anda dengan tangan satunya lagi lalu gerakkan alat cukur berlawanan dengan arah tumbuh rambut. Pastikan permukaan alat cukur selalu menyentuh kulit sepenuhnya.

Sambungan untuk digunakan pada kepala

Pemangkas rambut ekstra lebar

Gunakan pemangkas rambut ekstra lebar tanpa sisir untuk memangkas rambut kepala Anda sedekat mungkin ke kulit (1/32 inci (0,5 mm) atau membuat kontur garis leher dan bagian di sekeliling telinga.

- 1 Untuk membuat kontur garis rambut di sekeliling telinga, sisir ujung rambut di atas telinga.
- 2 Miringkan alat sedemikian rupa, sehingga hanya satu tepi pisau pemotong yang menyentuh ujung rambut saat Anda membentuk kontur garis di sekeliling telinga.



- 3 Untuk membuat kontur pada tengkuk leher atau cambang, putar alat dan lakukan gerakan ke bawah.
- 4 Gerakkan alat secara perlahan dan mulus dengan mengikuti garis rambut aslinya.

Sisir rambut lebar

Pasang sisir rambut lebar ke pemangkas rambut ekstra lebar untuk memangkas rambut Anda secara merata. Alat dilengkapi dengan 4 sisir rambut lebar. Pengaturan panjang rambut ditunjukkan pada sisir. Pengaturan merujuk pada panjang rambut yang tersisa setelah dipangkas.

Sisir	inci	mm
Sisir rambut	5/32 inci	4 mm
Sisir rambut	3/8 inci	9 mm
Sisir rambut	15/32 inci	12 mm
Sisir rambut	21/32 inci	16 mm

- 1 Pasang sisir ke pemangkas rambut ekstra lebar.



- Gerakkan pemangkas perlahan di atas mahkota dari arah yang berbeda untuk mendapatkan hasil yang sama. Pastikan permukaan sisir selalu bersentuhan dengan kulit.
 - Selalu gerakkan pemangkas ke arah yang berlawanan dengan arah tumbuh rambut. Tekan dengan lembut.
 - Lakukan gerakan tumpang tindih untuk memastikan semua rambut yang perlu dipotong sudah terpotong.

Pemangkas rambut berukuran penuh

Gunakan pemangkas rambut berukuran penuh tanpa sisir untuk memangkas rambut kepala Anda sedekat mungkin ke kulit (1/32 inci (0,5 mm) atau membuat kontur garis leher dan bagian di sekeliling telinga.

- Untuk membuat kontur garis rambut di sekeliling telinga, sisir ujung rambut di atas telinga.
- Miringkan alat sedemikian rupa, sehingga hanya satu tepi pisau pemotong yang menyentuh ujung rambut saat Anda membentuk kontur garis di sekeliling telinga.

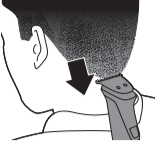

- Untuk membuat kontur pada tengkuk leher atau cambang, putar alat dan lakukan gerakan ke bawah.
- Gerakkan alat secara perlahan dan mulus dengan mengikuti garis rambut aslinya.

Sisir rambut standar

Pasang sisir rambut standar ke pemangkas berukuran penuh untuk memangkas rambut Anda secara merata. Alat dilengkapi dengan 3 sisir rambut. Pengaturan panjang rambut ditunjukkan pada sisir. Pengaturan merujuk pada panjang rambut yang tersisa setelah dipangkas.

Sisir	inci	mm
Sisir rambut	3/8 inci	9 mm
Sisir rambut	15/32 inci	12 mm
Sisir rambut	21/32 inci	16 mm

- Pasang sisir ke pemangkas rambut berukuran penuh.



- Gerakkan pemangkas perlahan di atas mahkota dari arah yang berbeda untuk mendapatkan hasil yang sama. Pastikan permukaan sisir selalu bersentuhan dengan kulit.
 - Selalu gerakkan pemangkas ke arah yang berlawanan dengan arah tumbuh rambut. Tekan dengan lembut.
 - Lakukan gerakan tumpang tindih untuk memastikan semua rambut yang perlu dipotong sudah terpotong.

Sambungan presisi untuk digunakan pada wajah

Pemangkas presisi

Gunakan pemangkas presisi untuk membuat garis halus dan kontur di sekitar wajah Anda, dekat dengan kulit (hingga sepanjang 1/32 inci / 0,5 mm).

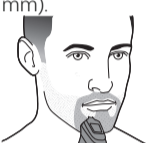

- Tahan kepala pemangkas presisi secara tegak lurus dengan kulit lalu gerakkan kepala pemangkas ke atas atau ke bawah sambil menekan lembut.

Pemangkas bulu hidung

Gunakan pemangkas bulu hidung untuk memangkas bulu di hidung dan telinga.

- Pastikan lubang hidung Anda bersih. Pastikan saluran luar telinga Anda bersih dan kering.
- Jangan masukkan ujungnya lebih dari 3/16 inci / 5 mm.
- Selalu bersihkan sambungan setiap kali selesai digunakan.

Memangkas bulu hidung



- Gerakkan ujung pemangkas keluar-masuk hidung secara perlahan sembari memutarkannya untuk memotong bulu yang tidak diinginkan.

Memangkas bulu telinga



- Gerakkan ujung pemangkas di sekitar telinga untuk menghilangkan bulu yang tumbuh di tepi telinga.
- Gerakkan ujung pemangkas keluar-masuk saluran luar telinga secara perlahan untuk memotong bulu yang tidak diinginkan.

Alat cukur presisi

Gunakan alat cukur presisi setelah memangkas, untuk mencukur rambut di pipi, dagu, dan sepanjang jenggot dengan akurat. Pastikan untuk memangkas terlebih dahulu jenggot Anda, dengan pemangkas berukuran penuh tanpa sisir untuk mendapatkan hasil terbaik.

Catatan: Gunakan alat cukur presisi untuk mencukur rambut yang tersisa dan membuat detail gaya jenggot. Alat ini tidak cocok untuk mencukur keseluruhan wajah.

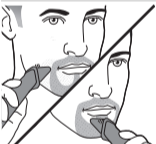

- Tekan alat cukur pada kulit secara perlahan dan cukur sepanjang sisi berkontur untuk menghilangkan bulu yang tidak diinginkan.

Membersihkan

Jangan sekali-kali menggunakan sabut gosok, bahan pembersih abrasif, atau cairan agresif seperti bensin atau aseton untuk membersihkan produk.

Jangan sekali-kali mengeringkan gerigi pemangkas dengan handuk atau kertas tisu, karena dapat merusak gerigi pemangkas.

Setiap kali selesai digunakan: membersihkan di bawah keran

- Matikan alat dan cabut steker dari stopkontak listrik.
- Lepaskan sisir atau elemen pemotong dari alat.
- Bilas penampung rambut di bawah keran air hangat.



- Bersihkan elemen pemotong dan sisir di bawah keran air hangat.
- Dengan hati-hati kibaskan sisa air dan biarkan semua bagian sampai benar-benar kering.

Pembersihan menyeluruh

- Matikan alat dan cabut steker dari stopkontak listrik.
- Lap gagang alat dengan kain kering.
- Lepaskan sisir atau elemen pemotong dari alat.
- Bersihkan rambut-rambut yang menumpuk pada wadah rambut dengan sikat pembersih yang disertakan.
- Bersihkan rambut-rambut yang menumpuk pada elemen pemotong dan/atau sisir dengan sikat pembersih yang disertakan.
- Bersihkan elemen pemotong di bawah keran air hangat.
- Bersihkan sisir di bawah keran air hangat.
- Dengan hati-hati kibaskan sisa air dan biarkan semua bagian sampai benar-benar kering.

Membersihkan pemangkas bulu hidung

Bersihkan pemangkas bulu hidung segera setelah digunakan dan ketika sudah banyak bulu atau debu menumpuk pada kepala pemangkas bulu hidung.



- Bilas kepala pemangkas bulu hidung dengan air panas.
- Hidupkan alat dan bilas kepala pemangkas bulu hidung sekali lagi untuk menghilangkan bulu yang tersisa. Lalu matikan alat kembali.

Untuk pembersihan yang menyeluruh, rendam kepala pemangkas bulu hidung dalam mangkuk berisi air hangat selama beberapa menit lalu hidupkan alat untuk menghilangkan serpihan/rambut yang melekat.

- Dengan hati-hati kibaskan sisa air dan biarkan semua bagian sampai benar-benar kering.

Membersihkan alat cukur presisi



- Tahan alat cukur presisi pada alur setiap sisinya dan tarik bagian atas hingga terlepas dari bagian bawahnya.



- 2 Tiup dan/atau kibaskan rambut yang menumpuk di dalam alat cukur presisi.

Jangan gunakan sikat pembersih untuk menghilangkan rambut dari mata pisau.



- 3 Bersihkan bagian atas alat cukur presisi di bawah keran air hangat.
- 4 Dengan hati-hati kibaskan sisa air dan biarkan semua bagian sampai benar-benar kering.
- 5 Pasang kembali bagian atas alat ke bagian bawah alat cukur presisi.

Membersihkan pencukur bulu badan



- 1 Lepas pelindung kulit dengan menariknya ke atas hingga terlepas dari alat cukur.



- 2 Bersihkan pelindung kulit dan pencukur bulu badan di bawah keran air hangat.

Jangan gunakan sikat pembersih untuk menghilangkan rambut dari alat cukur atau pelindung kulit.

- 3 Kibaskan sisa air dengan hati-hati dan biarkan kedua bagian sampai benar-benar kering.
- 4 Pasang kembali pelindung kulit ke badan alat cukur.

Penyimpanan

- Simpan alat dalam kantung yang disediakan.

Catatan: Pastikan alat kering sebelum disimpan di dalam kantung.

Memesan aksesori

Untuk membeli aksesori atau suku cadang, buka

www.shop.philips.com/service atau kunjungi dealer Philips terdekat. Anda juga dapat menghubungi Pusat Layanan Konsumen Philips di negara Anda (lihat informasi dalam leaflet garansi di seluruh untuk perincian kontak).

Mendaur ulang

- Jangan membuang produk bersama limbah rumah tangga biasa jika sudah tidak bisa dipakai lagi, tetapi serahkan ke tempat pengumpulan barang bekas yang resmi untuk didaur ulang. Dengan melakukan ini, Anda turut membantu melestarikan lingkungan.
- Produk ini berisi baterai isi ulang internal yang tidak boleh dibuang bersama dengan sampah rumah tangga biasa. Harap bawa produk Anda ke lokasi pengumpulan resmi atau ke pusat servis Philips untuk melepas baterai isi ulang oleh teknisi profesional.
- Patuhi peraturan di negara Anda untuk pengumpulan terpisah untuk produk listrik dan elektronik serta baterai isi-ulang. Pembuangan secara benar akan membantu mencegah dampak negatif terhadap lingkungan dan kesehatan manusia.

Melepas baterai isi ulang

Hanya keluarkan baterai isi ulang ketika Anda membuang produk. Sebelum mengeluarkan baterai, pastikan bahwa produk sudah dicabut dari stopkontak dan daya baterai sudah benar-benar habis.

Lakukan semua tindakan pencegahan demi keselamatan yang diperlukan ketika menggunakan alat untuk membuka produk dan ketika membuang baterai isi ulang.

- 1 Periksa apakah ada sekrup di bagian belakang atau depan alat. Jika ada, lepaskan.
- 2 Lepas panel belakang dan/atau depan alat dengan menggunakan obeng. Jika perlu, lepaskan juga sekrup dan/atau komponen lain sampai Anda melihat papan sirkuit cetakan (PCB) dan baterai isi-ulang.
- 3 Lepas baterai isi-ulang.

Garansi dan dukungan

Jika Anda membutuhkan informasi atau dukungan, silakan kunjungi www.philips.com/support atau bacalah pamflet garansi internasional.

Batasan garansi

Unit pemotong tidak termasuk dalam ketentuan jaminan internasional karena mudah aus.

Bahasa Melayu

Pengenalan

Tahniah atas pembelian anda dan selamat menggunakan Philips! Untuk memanfaatkan sepenuhnya sokongan yang ditawarkan oleh Philips, daftar produk anda di www.philips.com/welcome.

Gambaran umum (Raj. 1)

- 1 Pemotong rambut saiz penuh
- 2 Butang hidup/mati
- 3 Penunjuk status bateri
- 4 Soket untuk plag kecil
- 5 Pencukur badan (MG7730, MG7720, MG7715 sahaja)
- 6 Pelindung kulit (MG7730, MG7720, MG7715 sahaja)
- 7 Perapi kepersisan (MG7730, MG7720, MG7715, MG7710 sahaja)
- 8 Pencukur tepat (MG7730, MG7720, MG7710 sahaja)
- 9 Pencukur bulu hidung
- 10 Pemotong rambut ekstra lebar (MG7730 sahaja)
- 11 Sikat rambut biasa 3/8in. (9mm) (MG7720, MG7715, MG7710 sahaja)
- 12 Sikat rambut biasa 15/32in. (12mm) (MG7720, MG7715, MG7710 sahaja)
- 13 Sikat rambut biasa 21/32in. (16mm) (MG7720, MG7715, MG7710 sahaja)
- 14 Sikat rambut lebar 5/32in. (4mm) (MG7730 sahaja)
- 15 Sikat rambut lebar 3/8in. (9mm) (MG7730 sahaja)
- 16 Sikat rambut lebar 15/32in. (12mm) (MG7730 sahaja)
- 17 Sikat rambut lebar 21/32in. (16mm) (MG7730 sahaja)
- 18 Sikat badan 1/8in. (3mm)
- 19 Sikat badan 3/16in. (5mm)
- 20 Sikat janggut baru tumbuh 3/64in. (1mm)
- 21 Sikat janggut baru tumbuh 5/64in. (2mm)
- 22 Sikat boleh laras (3-7mm)
- 23 Unit bekalan
- 24 Palam kecil
- 25 Berus pembersih
- 26 Kantung

Catatan: Aksesori yang dibekalkan mungkin berbeza-beza untuk produk berlainan. Kotak di bawah menunjukkan aksesori yang telah dibekalkan bersama perkakas anda.

Maklumat keselamatan penting

Baca maklumat penting ini dengan teliti sebelum anda menggunakan perkakas dan aksesori anda dan simpan untuk rujukan pada masa hadapan. Aksesori yang dibekalkan mungkin berbeza-beza untuk berlainan produk.

Bahaya



- Pastikan unit bekalan sentiasa kering.

Amaran

- Untuk mengecap bateri, hanya gunakan unit bekalan boleh ditanggalkan (HQ8505) yang disediakan dengan perkakas.
- Unit bekalan mengandungi pengubah. Jangan putus unit bekalan untuk menggantikannya dengan palam lain, kerana ini menyebabkan situasi berbahaya.
- Perkakas ini boleh digunakan oleh kanak-kanak berumur 8 tahun dan ke atas dan orang yang kurang keupayaan fizikal, deria atau mental atau kurang pengalaman dan pengetahuan jika mereka diberi pengawasan dan arahan berkaitan penggunaan perkakas secara selamat dan memahami bahaya yang mungkin berlaku. Kanak-kanak tidak sepatutnya bermain dengan perkakas ini. Pembersihan dan penyelenggaraan oleh pengguna tidak harus dilakukan oleh kanak-kanak tanpa pengawasan.
- Setiap kali anda hendak membersihkan perkakas di bawah paip, pastikan plagnya telah ditanggalkan.
- Pastikan anda memeriksa perkakas setiap kali sebelum anda menggunakannya. Jangan gunakan perkakas jika rosak, kerana ini boleh menyebabkan kecederaan. Bahagian yang rosak hendaklah digantikan dengan jenis yang asli sahaja.
- Jangan buka perkakas tersebut untuk menggantikan bateri boleh cas semula.

Awas



- Jangan rendam pengecas dalam air dan jangan bilasnya di bawah paip air.
- Jangan gunakan unit bekalan di atau berdekatan dengan soket dinding yang mengandungi penyegar udara elektrik untuk mencegah kerosakan yang tidak boleh dibaiki kepada unit bekalan.
- Hanya gunakan perkakas ini untuk tujuan dimaksudkan seperti ditunjukkan dalam manual pengguna.
- Atas sebab-sebab kebersihan, perkakas ini hendaklah hanya digunakan oleh seorang sahaja.
- Jangan sekali-kali gunakan air yang lebih panas daripada 60°C untuk membilas alat tersebut.
- Jangan sekali-kali gunakan udara termampat, pad penyental, agen pembersih yang melelas atau cecair yang agresif seperti alkohol atau aseton untuk membersihkan perkakas.

Medan elektromagnet (EMF)

Perkakas Philips ini mematuhi semua piawaian dan peraturan yang berkaitan dengan pendedahan kepada medan elektromagnet.

Am



- Perkakas ini kalis air. Ia sesuai untuk digunakan dalam tab mandi dan di bawah pancuran dan untuk dibersihkan di bawah paip. Atas sebab-sebab keselamatan, perkakas tersebut hanya boleh digunakan tanpa kord.
- Unit bekalan sesuai untuk voltan sesalur kuasa antara 100 hingga 240 volt.
- Unit bekalan mengubah 100-240 volt kepada voltan rendah dan selamat tidak melebihi 24 volt.

Pengecasan

Penunjuk status bateri

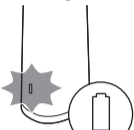

- Apabila bateri hampir habis, penunjuk status bateri berkelip jingga.

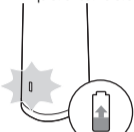

- Apabila perkakas sedang dicas, lampu penunjuk status bateri berkelip putih dengan perlahan.
- Semasa pengecasan pantas, penunjuk status bateri berkelip putih. Selepas lebih kurang 5 minit pengecasan, perkakas mengandungi kuasa yang mencukupi untuk satu sesi pemotongan tanpa kord.

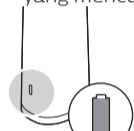

- Apabila bateri telah dicas sepenuhnya, lampu penunjuk status bateri akan menyala putih berterusan.

Catatan: Selepas lebih kurang 30 minit, lampu mati secara automatik.

Pengecasan

Caskan perkakasan sebelum anda menggunakannya buat pertama kali dan apabila paparan menunjukkan bateri hampir kosong. Apabila perkakasan dicas selama 1 jam, perkakas mempunyai tempoh masa pengendalian tanpa kord sehingga 2 jam.

- 1 Pastikan perkakas dimatikan.

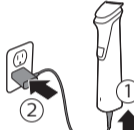

- 2 Masukkan palam kecil ke dalam perkakas dan pasang unit bekalan ke soket dinding.
- 3 Selepas mengemas, tanggalkan unit bekalan daripada salur keluar dinding dan cabut plag kecil keluar dari perkakas.

Cas cepat

Selepas lebih kurang 5 minit pengecasan, perkakas mengandungi kuasa yang mencukupi untuk satu sesi pemotongan tanpa kord.

Menggunakan perkakas

Catatan: Perkakas ini hanya boleh digunakan tanpa kord.

Catatan: Matikan dan bersihkan perkakas selepas setiap penggunaan.

Menanggalkan dan memasang elemen pemotong



- 1 Untuk menanggalkan elemen pemotong, tolak ke atas terhadap gigi elemen pemotong dan tanggalkannya daripada pemegang.



- 2 Untuk memasang elemen pemotong, masukkan cuping elemen pemotong ke dalam slot pemandu di bahagian depan dan tolak elemen pemotong ke belakang pada perkakas ('klik').

Menanggalkan pencukur kejituan dan perapi hidung



- 1 Letakkan jari anda pada anak panah di bahagian belakang pemasangan dan tolak daripada pemegang dalam arah anak panah.

Memasang dan menanggalkan sikat



- 1 Untuk menaggalkan elemen pemotong, tolak ke atas terhadap gigi elemen pemotong dan tanggalkannya daripada pemegang. Kemudian tekan ke bawah bahagian tengah pengadang dengan jari anda atau tapak tangan anda ('klik').



- 2 Untuk menanggalkan sebarang jenis sikat daripada elemen pemotong, tarik ke belakang dengan cermat bahagian belakang perkakas dan lururkan daripada pemotong elemen.

Catatan: Apabila memotong rambut buat kali pertama menggunakan sikat dengan tetapan panjang pemotongan maksimum untuk membiasakan diri anda dengan perkakas ini.

Menghidupkan atau mematikan perkakas



Tekan butang hidup/mati sekali untuk menghidupkan atau mematikan perkakasan.

Pemasangan untuk janggut

Pemotong rambut saiz penuh

Gunakan pemotong rambut bersaiz penuh tanpa sikat untuk memotong rambut dekat dengan kulit (sehingga panjang 1/32in (0.5mm) atau buat garisan jelas sekeliling janggut, leher dan sideburn anda.



- 1 Untuk memotong rambut hampir dengan kulit, letakkan sisi leper elemen pemotong terhadap kulit anda dan buat gerakan terhadap arah pertumbuhan rambut.



- 2 Untuk mengkontur, pegang elemen pemotong secara melintang pada kulit dan gerakkan ke atas atau bawah dengan tekanan lembut.

Sikat janggut

Pasang sikat janggut pada pemotong rambut saiz penuh untuk memotong janggut dan misai secara sekata. Perkakas disertakan dengan 5 sikat janggut. Tetapan panjang rambut ditunjukkan pada sikat. Tetapan sepadan dengan baki panjang rambut selepas pemotongan.

Sikat	inci	mm
Sikat janggut baru tumbuh	3/64in.	1mm
Sikat janggut baru tumbuh	5/64in.	2mm
Sikat janggut boleh laras	1/8in.- 9/32in.	3mm-7mm

- 1 Pasang sikat pada pemotong rambut saiz penuh.



- 2 Sikat boleh laras: Tekan pemilih kepanjangan ke kiri atau ke kanan untuk memilih tetapan kepanjangan rambut yang dikehendaki.



- 3 Untuk merapi dengan cara yang paling berkesan, gerakkan sikat dalam arah yang bertentangan dengan arah rambut tumbuh. Pastikan bahagian permukaan sikat sentiasa bersentuh dengan kulit.

Pemasangan untuk penggunaan badan

- Gunakan sikat badan hijau untuk memotong rambut badan.
- Apabila anda merapi buat kali pertama, gunakan kombo badan 5mm/3/16in untuk membiasakan diri anda dengan perkakas ini.
- Pastikan rambut bersih dan kering kerana rambut yang basah biasanya melekat pada badan.
- Semasa memotong kawasan sensitif, sentiasa gunakan sikat badan.
- Oleh kerana tidak semua bulu tumbuh dalam arah yang sama, anda perlu mencuba kedudukan pemotongan yang berlainan (mis., ke atas, ke bawah atau melintang). Latihan adalah terbaik untuk mendapatkan keputusan optimum.
- Sentiasa buat pergerakan lancar dan lembut dan pastikan permukaan sikat sentiasa bersentuhan dengan kulit anda.
- Apabila terlalu banyak rambut terkumpul pada perkakas, tiup rambut sebelum digunakan, untuk mendapatkan hasil pemotongan terbaik.

Sikat badan

Pasang sikat badan pada pemotong rambut saiz penuh untuk memotong rambut di bawah leher. Perkakas disertakan dengan 2 sikat badan. Tetapan panjang rambut ditunjukkan pada sikat. Tetapan sepadan dengan baki panjang rambut selepas pemotongan.

Sikat	inci	mm
Sikat badan (hijau)	1/8in.	3mm
Sikat badan (hijau)	3/16in.	5mm

- 1 Pasang sikat badan pada pemotong rambut saiz penuh.



- 2 Untuk memotong dengan paling berkesan, regangkan kulit dengan tangan bebas anda dan gerakkan sikat terhadap arah pertumbuhan rambut. Pastikan bahagian permukaan sikat sentiasa bersentuh dengan kulit.

Pencukur badan

Pasang pencukur badan pada perkakas, untuk mencukur rambut di bawah garis leher seperti ketiak dan dada anda. Hanya gunakan pencukur badan dengan pelindung kulit.

- 1 Pasang pencukur badan pada perkakas.

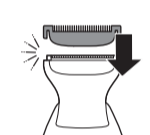

- 2 Pasang pelindung kulit pada pemotong rambut saiz penuh.



- 3 Untuk mencukur dengan paling berkesan, regangkan kulit dengan tangan bebas anda dan gerakkan pencukur terhadap arah pertumbuhan rambut. Pastikan bahagian permukaan pencukur, sentiasa bersentuh sepenuhnya dengan kulit.

Pemasangan untuk kepala

Pemotong rambut ekstra lebar

Gunakan pemotong lebar penuh tanpa sikat untuk memotong rambut pada kepala anda hampir dengan kulit (1/32in (0.5mm) atau membentuk garis leher dan kawasan di sekeliling telinga.

- 1 Untuk membentuk garis rambut di sekeliling telinga, sikat hujung rambut di atas telinga.
- 2 Condongkan perkakas sehingga hanya sebelah elemen pisau pemotong bersentuhan dengan hujung rambut apabila anda membentuk garis di sekeliling telinga.



- 3 Untuk membentuk garis leher atau side burn, putar perkakas dan usap ke bawah.
- 4 Gerakkan perkakas dengan perlahan dan licin mengikut garis rambut semula jadi.

Sikat rambut lebar

Pasang sikat rambut lebar pada pemotong rambut ekstra lebar untuk memotong rambut secara sekata pada kepala anda. Perkakas disertakan dengan 4 sikat rambut lebar. Tetapan panjang rambut ditunjukkan pada sikat. Tetapan sepadan dengan baki panjang rambut selepas pemotongan.

Sikat	inci	mm
Sikat rambut	5/32in.	4mm
Sikat rambut	3/8in.	9mm
Sikat rambut	15/32in.	12mm
Sikat rambut	21/32in.	16mm

- 1 Pasang sikat pada pemotong rambut ekstra lebar.



- 2 Gerakkan pemotong dengan perlahan di atas mahkota dari arah yang berlainan untuk mendapatkan hasil yang sekata. Pastikan bahagian permukaan sikat sentiasa bersentuh dengan kulit.
 - Sentiasa gerakkan pemotong terhadap arah pertumbuhan rambut. Tekan dengan perlahan.
 - Buat laluan-laluan bertindih merentasi kepala untuk memastikan semua rambut yang perlu dipotong telah dipotong.

Pemotong rambut saiz penuh

Gunakan pemotong rambut lebar penuh tanpa sikat untuk memotong rambut pada kepala anda hampir dengan kulit (1/32in (0.5mm) atau membentuk garis leher dan kawasan di sekeliling telinga.

- 1 Untuk membentuk garis rambut di sekeliling telinga, sikat hujung rambut di atas telinga.
- 2 Condongkan perkakas sehingga hanya sebelah elemen pisau pemotong bersentuhan dengan hujung rambut apabila anda membentuk garis di sekeliling telinga.



- 3 Untuk membentuk garis leher atau side burn, putar perkakas dan usap ke bawah.
- 4 Gerakkan perkakas dengan perlahan dan licin mengikut garis rambut semula jadi.

Sikat rambut biasa

Pasang sikat rambut biasa pada pemotong rambut saiz penuh untuk memotong rambut secara sekata pada kepala anda. Perkakas disertakan dengan 3 sikat. Tetapan panjang rambut ditunjukkan pada sikat. Tetapan sepadan dengan baki panjang rambut selepas pemotongan.

Sikat	inci	mm
Sikat rambut	3/8in.	9mm
Sikat rambut	15/32in.	12mm
Sikat rambut	21/32in.	16mm

- 1 Pasang sikat pada pemotong rambut saiz penuh.



- Gerakkan pemotong dengan perlahan di atas mahkota dari arah yang berlainan untuk mendapatkan hasil yang sekata. Pastikan bahagian permukaan sikat sentiasa bersentuh dengan kulit.
 - Sentiasa gerakkan pemotong terhadap arah pertumbuhan rambut. Tekan dengan perlahan.
 - Buat laluan-laluan bertindih merentasi kepala untuk memastikan semua rambut yang perlu dipotong telah dipotong.

Pemasangan jitu untuk muka

Perapi tepat

Gunakan pemotong butiran untuk membuat garis halus dan kontur sekeliling gaya muka anda, dekat dengan kulit (sehingga panjang 1/32in./0.5mm).



- Pegang kepala pencukur kejituan melintang pada kulit dan gerakkan kepala pencukur ke atas atau bawah dengan tekanan lembut.

Pencukur bulu hidung

Gunakan pencukur bulu hidung untuk merapikan bulu hidung dan telinga anda.

- Pastikan lubang hidung anda bersih. Pastikan saluran telinga luar bersih dan bebas daripada tahi telinga.
- Jangan masukkan hujungnya lebih daripada 3/16in./5mm.
- Sentiasa bersihkan pemasangan selepas setiap penggunaan.

Merapikan bulu hidung



- Gerakkan hujungnya secara perlahan ke dalam dan keluar hidung sambil memusingnya untuk memotong rambut tidak dikehendaki.

Merapikan bulu telinga



- Gerakkan hujung sekeliling telinga untuk membuang rambut yang terjulur keluar melebihi tepi telinga.
- Gerakkan hujungnya secara perlahan ke dalam dan keluar saluran luar telinga untuk memotong rambut tidak dikehendaki.

Pencukur tepat

Gunakan pencukur kejituan selepas memotong, untuk mencukur rambut tidak diinginkan pada pipi, dagu dan sepanjang janggut dengan jitu. Pastikan anda memotong dahulu janggut, menggunakan pemotong rambut saiz penuh tanpa sikat, untuk mendapatkan hasil terbaik.

Catatan: Gunakan pencukur kejituan untuk mengeluarkan baki rambut dan merapikan gaya janggut anda. Ia tidak sesuai untuk pencukuran penuh muka.

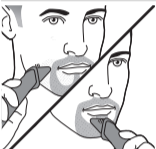

- Tekan pencukur kejituan dengan cermat pada kulit dan cukur sepanjang pinggir berkontur untuk mengeluarkan rambut tidak diinginkan.

Pembersihan

Jangan sekali-kali gunakan pad penyental, agen pembersih yang melelas atau cecair yang agresif seperti petrol atau aseton untuk membersihkan produk.

Jangan keringkan gigi pemotong dengan tuala atau tisu, kerana ini akan merosakkan gigi pemotong.

Selepas setiap penggunaan: memersihkan dengan air paip

- Matikan perkakas dan putuskan sambungan daripada soket dinding.
- Keluarkan mana-mana sikat dan/atau elemen pemotong daripada perkakas.
- Bilas ruang rambut di bawah paip panas.



- Bersihkan elemen pemotong dan sikat di bawah air pilih panas.
- Buang lebih air dengan berhati-hati dan biarkan semua bahagian kering sepenuhnya.

Pembersihan rapi

- Matikan perkakas dan putuskan sambungan daripada soket dinding.
- Lapkan pemegang perkakas dengan kain kering.
- Keluarkan mana-mana sikat dan/atau elemen pemotong daripada perkakas.
- Keluarkan rambut terkumpul dalam ruang rambut menggunakan berus pembersih yang dibekalkan.
- Keluarkan rambut terkumpul dalam elemen pemotong dan/atau sikat menggunakan berus pembersih yang dibekalkan.
- Bersihkan elemen pemotong di bawah air pilih panas.
- Bersihkan sikat di bawah air pilih panas.
- Buang lebih air dengan berhati-hati dan biarkan semua bahagian kering sepenuhnya.

Membersihkan perapi hidung

Bersihkan perapi hidung dengan segera selepas digunakan dan apabila banyak rambut atau kekotoran telah berkumpul pada kepala perapi hidung.



- Bilas kepala perapi hidung menggunakan air panas.
- Hidupkan perkakas dan bilas kepala perapi hidung sekali untuk membuang sebarang bulu yang tertinggal. Kemudian matikan perkakas sekali lagi.

Untuk pembersihan penuh, rendamkan kepala perapi hidung dalam mangkuk yang berisi air suam selama beberapa minit dan hidupkan perkakas untuk mengeluarkan rambut yang sukar dibuang.

- Buang lebih air dengan berhati-hati dan biarkan semua bahagian kering sepenuhnya.

Membersihkan pencukur jitu

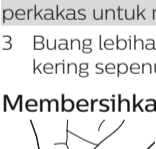

- Pegang pencukur jitu pada kepala pencukur di setiap sisi dan tarik bahagian atas dari bahagian bawah.

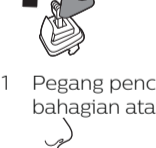

- Tiup dan/atau kibaskan sebarang helaian rambut yang terkumpul dalam pencukur kejituan.

Jangan gunakan berus pembersihan untuk mengeluarkan rambut daripada kerajang pencukur.

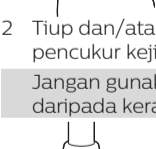

- Bersihkan bahagian atas pencukur kejituan di bawah pili panas.
- Buang lebih air dengan berhati-hati dan biarkan semua bahagian kering sepenuhnya.
- Pasangkan semula bahagian atas dengan bahagian bawah kepala pencukur.

Membersihkan pencukur badan

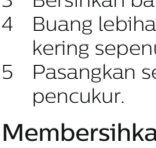

- Keluarkan pelindung kulit ke atas daripada pencukur.



- Bersihkan pelindung kulit dan pencukur badan di bawah air pili panas.

Jangan gunakan berus pembersihan untuk mengeluarkan rambut daripada kerajang pencukur atau pelindung kulit.

- Buang lebih air dengan berhati-hati dan biarkan kedua-dua bahagian kering sepenuhnya.
- Pasang semula pelindung kulit pada badan pencukur.

Penyimpanan

- Simpan perkakas di dalam pau yang dibekalkan.

Catatan: Pastikan perkakas kering sebelum anda menyimpannya dalam kantung.

Memesan aksesori

Untuk membeli aksesori atau alat ganti, lawati

www.shop.philips.com/service atau pergi ke penjual Philips anda. Anda juga boleh menghubungi Pusat Penjagaan Pengguna Philips di negara anda (lihat risalah jaminan seluruh dunia untuk maklumat perhubungan).

Mengitar semula

- Jangan buang produk bersama sampah rumah biasa di akhir hayatnya, sebaliknya bawanya ke pusat pungutan rasmi untuk dikitar semula. Dengan berbuat demikian, anda membantu untuk memelihara persekitaran.
- Produk ini mengandungi bateri boleh cas semula bina dalam yang tidak harus dibuang bersama sampah rumah biasa. Kami menasihatkan anda untuk membawa produk anda ke pusat pungutan rasmi atau pusat khidmat Philips supaya bateri boleh cas semula itu dikeluarkan oleh seorang profesional.
- Ikuti peraturan negara anda bagi pemungutan produk elektrik dan elektronik serta bateri kitar semula secara berasingan. Pembuangan secara betul membantu mengelakkan akibat negatif bagi kesihatan manusia dan persekitaran.

Mengeluarkan bateri boleh cas semula

Hanya keluarkan bateri boleh cas semula apabila anda membuang produk ini. Sebelum anda mengeluarkan bateri, pastikan produk dicabut daripada soket dinding dan bateri kosong sepenuhnya.

Lakukan sebarang langkah berjaga-jaga yang perlu apabila anda mengendalikan alat untuk membuka produk dan apabila anda membuang bateri boleh cas semula.

- 1 Periksa sama ada terdapat skru di bahagian belakang atau hadapan perkakas. Jika ada, tanggalkannya.
- 2 Tanggalkan panel belakang dan/atau hadapan perkakas dengan pemutar skru. Jika perlu, keluarkan juga skru dan/atau bahagian tambahan sehingga anda melihat papan litar bercetak dengan bateri boleh cas semula.
- 3 Keluarkan bateri boleh cas semula.

Jaminan dan sokongan

Jika anda memerlukan maklumat atau sokongan, sila lawati

www.philips.com/support atau baca risalah jaminan antarabangsa.

Sekatan jaminan

Unit pemotong tidak diliputi oleh terma jaminan antarabangsa kerana ia terdedah kepada kesusuhan.

Português do Brasil

Introdução

Parabéns pela sua compra e seja bem-vindo à Philips! Para aproveitar todos os benefícios oferecidos pelo suporte da Philips, registre seu produto na página www.philips.com/welcome.

Descrição geral (Fig. 1)

- 1 Aparador de pelos com o tamanho perfeito
- 2 Botão Liga/Desliga
- 3 Indicador de status da bateria
- 4 Entrada para o plugue pequeno
- 5 Barbeador de corpo (somente para MG7730, MG7720, MG7715)
- 6 Protetor para pele (somente para MG7730, MG7720, MG7715)
- 7 Aparador de precisão (aparador MG7730, MG7720, MG7715, MG7710)
- 8 Barbeador de precisão (somente para MG7730, MG7720, MG7710)
- 9 Aparador de pelos do nariz
- 10 Aparador de pelo extralargo (somente para MG7730)
- 11 Pente de pelo regular de 3/8 pol. (9mm) (somente para MG7720, MG7715, MG7710)
- 12 Pente de pelo regular de 15/32 pol. (12 mm) (somente para MG7720, MG7715, MG7710)
- 13 Pente de pelo regular de 21/32 pol. (16 mm) (somente para MG7720, MG7715, MG7710)
- 14 Pente de pelo largo de 5/32 pol. (4 mm) (somente para MG7730)
- 15 Pente de pelo largo de 3/8 pol. (9 mm) (somente para MG7730)
- 16 Pente de pelo largo de 15/32 pol. (12 mm) (somente para MG7730)
- 17 Pente de pelo largo de 21/32 pol. (16 mm) (somente para MG7730)
- 18 Pente de corpo de 1/8 pol. (3 mm)
- 19 Pente de corpo de 3/16 pol. (5 mm)
- 20 Pente de aparar barba de 3/64 pol. (1 mm)
- 21 Pente de aparar barba de 5/64 pol. (2 mm)
- 22 Pente ajustável (3 a 7 mm)
- 23 Fonte de alimentação
- 24 Plugue pequeno
- 25 Escova de limpeza
- 26 Estojo

Nota: Os acessórios fornecidos podem variar para produtos diferentes. A caixa mostra os acessórios que foram fornecidos com seu aparelho.

Informações importantes de segurança

Leia atentamente estas informações importantes antes de usar o aparelho e seus acessórios. Guarde-as para futuras consultas. Os acessórios fornecidos podem variar para produtos diferentes.

Perigo



- Mantenha a fonte de alimentação seca.

Aviso

- Para carregar a bateria, use apenas a fonte de alimentação removível (HQ8505) fornecida com o aparelho.
- A fonte de alimentação contém um transformador. Não desligue a fonte de alimentação para trocá-la por outro conector, pois isso causará uma situação perigosa.
- Este aparelho pode ser utilizado por crianças de oito anos ou mais e por pessoas com capacidade física, sensorial ou mental reduzida ou com pouca experiência e conhecimento, desde que sejam supervisionadas ou instruídas sobre o uso do aparelho de forma segura e estejam cientes dos riscos envolvidos. Não deixe o aparelho ao alcance de crianças. Crianças não devem realizar a limpeza ou a manutenção sem a supervisão de um adulto.
- Sempre desconecte o aparelho da tomada antes de lavá-lo com água corrente.
- Sempre verifique o aparelho antes de usá-lo. Não use o aparelho se ele estiver danificado, pois isso pode causar ferimentos. Sempre substitua uma peça danificada por outra do tipo original.
- Não abra o aparelho para trocar a bateria recarregável.

Atenção



- Nunca mergulhe o suporte para carregamento nem lave em água corrente.
- Não use a fonte de alimentação em tomadas que contenham um purificador de ar elétrico, nem perto delas, para evitar danos irreparáveis à fonte de alimentação.
- Só use este aparelho para o propósito ao qual ele se destina, conforme mostrado no manual do usuário.
- Por questões de higiene, o aparelho só deve ser utilizado por uma pessoa.
- Nunca lave o aparelho usando água com temperatura superior a 60 °C.
- Nunca use ar comprimido, palhas de aço, agentes de limpeza abrasivos ou líquidos agressivos como gasolina ou acetona para limpar o aparelho.

Campos eletromagnéticos

Este aparelho Philips está em conformidade com todos os padrões e regulamentos aplicáveis relacionados à exposição a campos eletromagnéticos.

Informações gerais



- Esse aparelho é à prova d'água. Ele é adequado para uso na banheira ou no chuveiro e para limpeza em água corrente. Por questões de segurança, o aparelho só pode ser usado sem fio.
- A fonte de alimentação é adequada para voltagens de 100 a 240 volts.
- A fonte de alimentação transforma a tensão de 100-240 volts em uma tensão segura, inferior a 24 volts.

Carregamento

Indicações de status da bateria

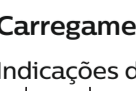

- Quando a bateria estiver quase descarregada, o indicador de carga da bateria piscará na cor laranja.

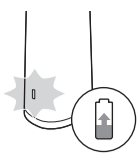

- Para indicar que o aparelho está sendo carregado, o indicador de status da bateria pisca em branco lentamente.
- Durante a carga rápida, o indicador de status da bateria pisca na cor branca. Após cerca de 5 minutos de carregamento, o aparelho contém energia suficiente para uma sessão de aparagem sem fio.

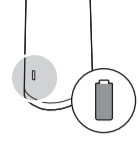

- Quando a bateria está totalmente carregada, o indicador de status da bateria acende na cor branca continuamente.

Nota: Após aproximadamente 30 minutos, a luz apagará automaticamente.

Carregamento

Carregue o aparelho antes de utilizá-lo pela primeira vez e quando o visor indicar que a bateria está quase vazia. Quando é carregado por 1 hora, o aparelho tem um tempo de operação sem fio de até 2 horas.

- 1 Verifique se o aparelho está desligado.

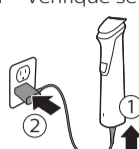

- 2 Insira o pequeno conector no aparelho e coloque a fonte de alimentação na tomada elétrica.
- 3 Após o carregamento, remova a fonte de alimentação da tomada e desconecte o conector pequeno do aparelho.

Carga rápida

Após cerca de 5 minutos de carregamento, o aparelho contém energia suficiente para uma sessão de aparagem sem fio.

Utilização do aparelho

Nota: Este aparelho só pode ser utilizado sem fios.

Nota: Desligue e limpe o aparelho sempre que terminar de usá-lo.

Como desencaixar e encaixar as lâminas de corte



- 1 Para remover uma lâmina de corte, pressione-a para cima contra os dentes da lâmina de corte e retire-a do cabo.



- 2 Para encaixar uma lâmina de corte, insira a ponta da lâmina de corte na abertura na parte frontal e empurre a parte de trás da lâmina de corte no aparelho (você ouvirá um "clique").

Como desencaixar o barbeador de precisão e o aparador de nariz



- 1 Coloque o dedo sobre a seta na parte de trás do acessório e empurre-o para fora do cabo na direção da seta.

Como encaixar e desencaixar os pentes



- 1 Para encaixar qualquer tipo de proteção em uma lâmina de corte, deslize a parte frontal do protetor nos dentes da lâmina de corte. Em seguida, pressione para baixo o centro do protetor com os dedos ou a palma da mão (você ouvirá um "clique").



- 2 Para remover qualquer tipo de pente da lâmina de corte, retire cuidadosamente a parte de trás do aparelho e, em seguida, deslize-a da lâmina de corte.

Nota: Quando você aparar pela primeira vez, comece usando o pente com o ajuste máximo de altura para se familiarizar com o aparelho.

Como ligar e desligar o aparelho



Pressione o botão Liga/desliga uma vez para ligar ou desligar o aparelho.

Acessórios para o uso na barba

Aparador de pelos com o tamanho perfeito

Use o aparador de pelos com o tamanho perfeito sem um pente para aparar o pelo rente à pele (até 0,5 mm ou 1/32 pol.) ou para criar linhas limpas ao redor da barba, pescoço e costeletas.

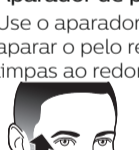

- 1 Para cortar os pelos rentes à pele, coloque o lado reto da lâmina de corte em contato com a pele e faça movimentos na direção de crescimento do cabelo.

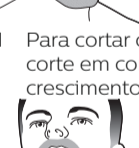

- 2 Para contornar, mantenha a lâmina de corte na posição perpendicular à pele e mova-a para cima ou para baixo fazendo uma leve pressão.

Pentes de barba

Encaixe um pente de barba no aparador de pelos com o tamanho perfeito para aparar a barba e o bigode por igual. O aparelho vem com cinco pentes de barba. Os ajustes no comprimento do pelo são indicados nos pentes. Os ajustes correspondem ao comprimento dos pelos restantes após o uso.

Pente	polegada	mm
Pente de aparar barba	3/64 pol.	1 mm
Pente de aparar barba	5/64 pol.	2 mm
Pente ajustável de barba	1/8 a 9/32 pol.	3 a 7 mm

- 1 Encaixe o pente do aparador de pelos com o tamanho perfeito.

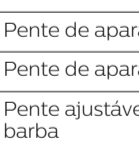

- 2 Pente ajustável: Empurre o seletor de altura para a direita ou esquerda para selecionar o ajuste da altura do pelo desejado.



- 3 Para aparar de maneira mais eficiente, passe o pente na direção oposta ao crescimento dos pelos. A superfície do pente deve ficar sempre em contato com a pele.

Acessórios para o uso no corpo

- Use os pentes verdes de corpo para aparar pelos do corpo.
- Quando você aparar pela primeira vez, use o pente de corpo de 5 mm (3/16 pol.) para se familiarizar com o aparelho.
- Certifique-se de que o pelo esteja limpo e seco, pois pelo molhado pode grudar no corpo.
- Ao aparar áreas sensíveis, sempre use um pente de corpo.
- Como os pelos não crescem todos na mesma direção, tente aparar em diferentes posições (isto é, para cima, para baixo e de lado). A prática é a melhor forma de obter resultados ideais.
- Sempre faça movimentos suaves e certifique-se de que a superfície do pente esteja em contato com a pele.
- Quando o aparelho tiver muitos pelos acumuladas, assope-os antes de usar, para obter melhores resultados de aparagem.

Pentes de corpo

Encaixe um pente de corpo ao aparador de pelos com o tamanho perfeito para aparar os abaixo da linha do pescoço. O aparelho vem com dois pentes de corpo. Os ajustes no comprimento do pelo são indicados nos

pentas. Os ajustes correspondem ao comprimento dos pelos restantes após o uso.

Pente	polegada	mm
Pente de corpo (verde)	1/8 pol.	3 mm
Pente de corpo (verde)	3/16 pol.	5 mm

- 1 Encaixe o pente de corpo ao aparador de pelos com o tamanho perfeito.



- 2 Para aparar de maneira mais eficiente, estique a pele com a mão livre e passe o pente na direção contrária ao crescimento do cabelo. A superfície do pente deve ficar sempre em contato com a pele.

Barbeador de corpo

Encaixe o barbeador de corpo no aparelho para raspar os pelos abaixo da linha do pescoço, como axilas e peito. Só use o barbeador de corpo com o protetor de pele.

- 1 Encaixe o barbeador de corpo no aparelho.



- 2 Encaixe o protetor de pele no aparador de pelos com o tamanho perfeito.



- 3 Para raspar de maneira mais eficiente, estique a pele com a mão livre e passe o barbeador na direção contrária ao crescimento do cabelo. A superfície do barbeador deve ficar sempre em contato total com a pele.

Acessórios para o uso na cabeça

Aparador de pelo extralargo

Use o aparador de pelo extralargo sem um pente para prender o cabelo próximo à pele (1/32 pol. ou 0,5 mm) ou para contornar a linha do pescoço e a área ao redor das orelhas.

- 1 Para contornar a linha do cabelo atrás das orelhas, penteie as pontas do cabelo sobre as orelhas.
- 2 Incline o aparelho de modo que uma das extremidades das lâminas de corte esteja em contato com as pontas dos cabelos enquanto você modela os contornos ao redor das orelhas.



- 3 Para contornar a nuca ou as costeletas, gire o aparelho e faça movimentos para baixo.
- 4 Movimente o aparelho de forma lenta e suave, seguindo a linha natural do cabelo.

Pentes de pelo largos

Encaixe o pente de pelo largo ao aparador de pelo extralargo para aparar o pelo da cabeça por igual. O aparelho vem com quatro pentes de pelo largos. Os ajustes no comprimento do pelo são indicados nos pentes. Os ajustes correspondem ao comprimento dos pelos restantes após o uso.

Pente	polegada	mm
Pente de pelo	5/32 pol.	4 mm
Pente de pelo	3/8 pol.	9 mm
Pente de pelo	15/32 pol.	12 mm
Pente de pelo	21/32 pol.	16 mm

- 1 Encaixe um pente no aparador de pelo extralargo.

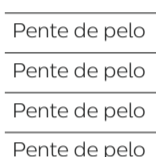

- 2 Mova lentamente o aparador sobre a cabeça em diferentes direções para obter um resultado homogêneo. A superfície do pente deve ficar sempre em contato com a pele.
 - Sempre passe o aparador na direção contrária ao crescimento dos pelos. Pressione levemente.
 - Passe o aparelho mais de uma vez no mesmo local para ter certeza de que todo o pelo foi cortado.

Aparador de pelos com o tamanho perfeito

Use o aparador de pelo com o tamanho perfeito sem um pente para prender o cabelo próximo à pele (1/32 pol. ou 0,5 mm) ou para contornar a linha do pescoço e a área ao redor das orelhas.

- 1 Para contornar a linha do cabelo atrás das orelhas, penteie as pontas do cabelo sobre as orelhas.
- 2 Incline o aparelho de modo que uma das extremidades das lâminas de corte esteja em contato com as pontas dos cabelos enquanto você modela os contornos ao redor das orelhas.

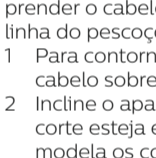

- 3 Para contornar a nuca ou as costeletas, gire o aparelho e faça movimentos para baixo.
- 4 Movimente o aparelho de forma lenta e suave, seguindo a linha natural do cabelo.

Pentes de pelo normal

Encaixe o pente de pelo normal ao aparador de pelos com o tamanho perfeito para aparar o pelo da cabeça por igual. O aparelho vem com três pentes de pelo. Os ajustes no comprimento do pelo são indicados nos pentes. Os ajustes correspondem ao comprimento dos pelos restantes após o uso.

Pente	polegada	mm
Pente de pelo	3/8 pol.	9 mm
Pente de pelo	15/32 pol.	12 mm
Pente de pelo	21/32 pol.	16 mm

- 1 Encaixe um pente no aparador de pelos com o tamanho perfeito.

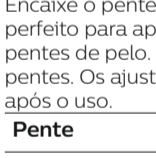

- 2 Mova lentamente o aparador sobre a cabeça em diferentes direções para obter um resultado homogêneo. A superfície do pente deve ficar sempre em contato com a pele.
 - Sempre passe o aparador na direção contrária ao crescimento dos pelos. Pressione levemente.
 - Passe o aparelho mais de uma vez no mesmo local para ter certeza de que todo o pelo foi cortado.

Acessórios de precisão para uso no rosto

Aparador de precisão

Use o aparador de precisão para criar linhas finas e contornos ao redor do seu estilo facial, rentes à pele (no comprimento de 0,5 mm ou 1/32 pol.).

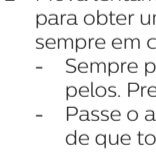

- 1 Mantenha a cabeça aparadora de precisão na posição perpendicular à pele e mova-a para cima ou para baixo fazendo uma leve pressão.

Aparador de pelos do nariz

Use o aparador de pelos do nariz para aparar os pelos do nariz e do ouvido.

- Certifique-se de que as narinas estejam limpas. Certifique-se de que o canal auditivo externo esteja limpo e livre de cera.
- Não insira a ponta mais de 5 mm (3/16 pol.).
- Sempre limpe o acessório após o uso.

Aparar os pelos do nariz

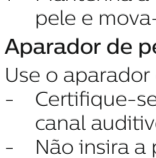

- 1 Passe suavemente a ponta para dentro e fora do nariz ao girá-lo para remover pelos indesejados.

Como aparar os pelos do ouvido



- 1 Passe lentamente a ponta ao redor do ouvido para remover os pelos que crescem ao redor.
- 2 Passe suavemente a ponta para dentro e para fora do canal auditivo externo para remover pelos indesejados.

Barbeador de precisão

Use o barbeador de precisão após o corte para raspar os pelos indesejados das bochechas, queixo e ao longo da barba com precisão. Certifique-se de

aparar previamente a barba primeiro com o aparador de pelos com o tamanho perfeito sem o pente, para obter o melhor resultado.

Nota: Use o barbeador de precisão para remover os pelos restantes e detalhar o estilo da barba. Não é adequado para barbear todo o rosto.

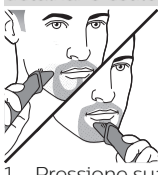

- 1 Pressione suavemente o barbeador de precisão sobre a pele e barbeie ao longo do contorno para remover pelos indesejados.

Limpeza

Nunca use palhas de aço, agentes de limpeza abrasivos ou líquidos agressivos como gasolina ou acetona para limpar o produto.

Para não danificar os dentes do aparador, nunca seque a lâmina de corte com uma toalha ou um tecido.

Depois de cada uso: limpeza com água corrente

- 1 Desligue o aparelho e desconecte-o da tomada.
- 2 Remova todas as laminas de corte ou pentes do aparelho.
- 3 Lave a câmara coletora de pelos com água corrente.



- 4 Limpe a lâmina de corte e o pente com água morna corrente.
- 5 Agite cuidadosamente para retirar o excesso de água e deixe as peças secar totalmente.

Limpeza total

- 1 Desligue o aparelho e desconecte-o da tomada.
- 2 Limpe o cabo do aparelho com um pano seco.
- 3 Remova todas as laminas de corte ou pentes do aparelho.
- 4 Remova pelos acumulados na câmara coletora com a escova de limpeza fornecida.
- 5 Remova pelos acumulados nas lâminas de corte e/ou pentes com a escova de limpeza fornecida.
- 6 Limpe as lâminas de corte com água morna corrente.
- 7 Limpe os pentes com água morna corrente.
- 8 Agite cuidadosamente para retirar o excesso de água e deixe as peças secar totalmente.

Como limpar o aparador de pelos do nariz

Limpe o aparador de pelos do nariz imediatamente após o uso ou quando muitos pelos ou sujeira estiverem acumulados na cabeça dele.

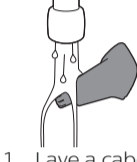

- 1 Lave a cabeça do aparador de pelos do nariz com água quente.
- 2 Ligue o aparelho e lave a cabeça do aparador de pelos do nariz mais uma vez para remover os restantes. Em seguida, desligue o aparelho novamente.

Para uma limpeza profunda, mergulhe a cabeça do aparador de pelos do nariz em uma tigela com água morna por alguns minutos e, em seguida, ligue o aparelho para remover pelos/resíduos restantes.

- 3 Agite cuidadosamente para retirar o excesso de água e deixe as peças secar totalmente.

Como limpar o barbeador de precisão



- 1 Segure o barbeador de precisão nos entalhes dos dois lados e puxe a parte superior removendo-a da parte inferior.



- 2 Assopre e/ou retire os pelos acumulados dentro do barbeador de precisão.

Não use a escova de limpeza para remover os da lâmina raspadora.

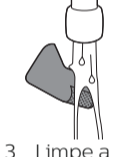

- 3 Limpe a parte superior do barbeador de precisão com água morna corrente.
- 4 Agite cuidadosamente para retirar o excesso de água e deixe as peças secar totalmente.
- 5 Encaixe novamente a parte superior na parte inferior do barbeador de precisão.

Como limpar o barbeador de corpo



- 1 Remova o protetor de pele para cima removendo-o do barbeador.

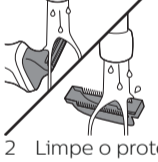

- 2 Limpe o protetor de pele e o barbeador de corpo com água morna corrente.

Não use a escova de limpeza para remover pelos do barbeador ou protetor de pele.

- 3 Agite cuidadosamente para retirar o excesso de água e deixe as peças secarem totalmente.
- 4 Encaixe novamente o protetor de pele no barbeador de corpo.

Armazenamento

- Guarde o aparelho na caixa ou no estojo fornecido.

Nota: Verifique se o aparelho está completamente seco antes de guardá-lo no estojo.

Encomenda de acessórios

Para comprar acessórios ou peças de substituição, acesse www.shop.philips.com/service ou dirija-se até um revendedor Philips. Você também pode entrar em contato com a Central de Atendimento ao Cliente Philips do seu país (consulte o folheto de garantia mundial para ver as informações de contato).

Reciclagem



ADVERTÊNCIA: Cuidados com a utilização e descarte de pilhas e baterias.

Não descarte as pilhas e baterias juntamente ao lixo doméstico.

O descarte inadequado de pilhas e baterias pode representar riscos ao meio ambiente e à saúde humana.

Para contribuir com a qualidade ambiental e com sua saúde, a Philips receberá pilhas e baterias comercializadas ou fornecidas com seus produtos após seu fim de vida, que serão encaminhadas à destinação ambientalmente correta. A Philips dispõe de pontos de coleta em Assistências Técnicas.

Remoção da bateria recarregável

Remoção da bateria recarregável somente quando descartar o produto. Antes de remover a bateria, é necessário desconectar o produto da tomada e a bateria deve estar completamente descarregada.

Tome todas as precauções de segurança necessárias ao lidar com as ferramentas para abrir o produto e ao descartar a bateria recarregável.

- 1 Verifique se há parafusos na parte de trás ou da frente do aparelho. Se houver, remova-os.
- 2 Remova o painel frontal e/ou traseiro do aparelho com uma chave de fenda. Se necessário, remova também os parafusos e/ou as peças adicionais, até enxergar a placa de circuito impresso com a bateria recarregável.
- 3 Remova a bateria recarregável.

Garantia e suporte

Caso você precise obter informações ou suporte, visite o site www.philips.com/support ou leia o folheto de garantia internacional.

Restrições da garantia

As unidades de corte não estão cobertas pelos termos da garantia internacional, pois elas estão sujeitas a desgastes.

Giới thiệu

Chúc mừng bạn đã mua hàng và chào mừng bạn đến với Philips! Để có được lợi ích đầy đủ từ sự hỗ trợ do Philips cung cấp, hãy đăng ký sản phẩm tại www.philips.com/welcome.

Mô tả tổng quát (Hình 1)

- 1 Đầu tia kích thước đầy đủ
- 2 Nút On/off (bật/tắt)
- 3 Chỉ báo trạng thái pin
- 4 Ổ cắm cho phích cắm nhỏ
- 5 Máy cạo toàn thân (chỉ có ở kiểu MG7730, MG7720, MG7715)
- 6 Bộ phận bảo vệ da (chỉ có ở kiểu MG7730, MG7720, MG7715)
- 7 Máy tỉa lông (chỉ có ở kiểu MG7730, MG7720, MG7715, MG7710)
- 8 Máy cạo chính xác (chỉ có ở kiểu MG7730, MG7720, MG7710)
- 9 Máy cắt tỉa lông mũi
- 10 Máy tỉa loại rộng hơn (chỉ có ở kiểu MG7730)
- 11 Lược thông thường 3/8in. (9 mm) (chỉ có ở kiểu MG7720, MG7715, MG7710)
- 12 Lược thông thường 15/32in. (12 mm) (chỉ có ở kiểu MG7720, MG7715, MG7710)
- 13 Lược thông thường 21/32in. (16 mm) (chỉ có ở kiểu MG7720, MG7715, MG7710)
- 14 Lược rộng 5/32in. (4 mm) (chỉ có ở kiểu MG7730)
- 15 Lược rộng 3/8in. (9 mm) (chỉ có ở kiểu MG7730)
- 16 Lược rộng 15/32in. (12 mm) (chỉ có ở kiểu MG7730)
- 17 Lược rộng 21/32in. (16 mm) (chỉ có ở kiểu MG7730)
- 18 Lược tỉa lông cơ thể 1/8in. (3 mm)
- 19 Lược tỉa lông cơ thể 3/16in. (5 mm)
- 20 Lược tỉa râu lởm chồm 3/64in. (1 mm)
- 21 Lược tỉa râu lởm chồm 5/64in. (2 mm)
- 22 Lược điều chỉnh (3-7 mm)
- 23 Bộ nguồn
- 24 Phích cắm nhỏ
- 25 Bàn chải làm sạch
- 26 Bao da

Lưu ý: Phụ kiện đi kèm có thể khác nhau đối với những sản phẩm khác nhau. Hộp cho biết các phụ kiện được đi kèm với thiết bị của bạn.

Thông tin quan trọng về an toàn

Đọc kỹ thông tin quan trọng này trước khi sử dụng thiết bị cùng phụ kiện và cất giữ để tiện tham khảo sau này. Phụ kiện đi kèm có thể khác nhau cho những sản phẩm khác nhau.

Nguy hiểm



- Giữ bộ nguồn khô ráo.

Cảnh báo

- Để sạc pin, chỉ sử dụng bộ nguồn có thể tháo rời (HQ8505) đi kèm với thiết bị.
- Bộ nguồn chứa một biến áp. Không tháo bỏ bộ nguồn này để thay bằng phích cắm khác, vì làm như vậy sẽ gây ra tình huống nguy hiểm.
- Trẻ em từ 8 tuổi trở lên và những người bị suy giảm năng lực về thể chất, giác quan hoặc tâm thần, hoặc thiếu kiến thức và kinh nghiệm có thể sử dụng thiết bị này nếu họ được giám sát hoặc hướng dẫn sử dụng thiết bị theo cách an toàn và hiểu được các mối nguy hiểm liên quan. Không để trẻ em chơi đùa với thiết bị. Không nên để trẻ em thực hiện vệ sinh và bảo dưỡng khi không có sự giám sát.
- Luôn rút phích cắm điện ra khỏi máy trước khi rửa máy dưới vòi nước.
- Luôn kiểm tra thiết bị trước khi sử dụng. Không sử dụng nếu thiết bị này bị hư hỏng, vì như vậy có thể gây ra chấn thương. Luôn thay thế bộ phận bị hỏng với bộ phận cùng loại và đúng tiêu chuẩn.
- Không mở thiết bị để thay pin sạc.

Chú ý



- Không được nhúng để sạc vào trong nước và không được rửa dưới vòi nước.
- Không sử dụng bộ nguồn trong hoặc gần ổ cắm tường có cắm máy xịt thơm phòng để tránh thiệt hại không thể khắc phục được cho bộ nguồn.
- Chỉ sử dụng thiết bị này cho mục đích sử dụng đã định như mô tả trong hướng dẫn sử dụng.
- Để đảm bảo vệ sinh, thiết bị chỉ nên được sử dụng bởi một người.
- Không sử dụng nước nóng quá 60°C để rửa thiết bị.
- Không sử dụng khí nén, miếng tẩy rửa, chất tẩy rửa có tính ăn mòn hoặc những chất lỏng mạnh như xăng hay axeton để lau chùi thiết bị.

Điện từ trường (EMF)

Thiết bị Philips này tuân thủ tất cả các tiêu chuẩn và quy định hiện hành liên quan đến mức phơi nhiễm điện từ trường.

Tổng quát



- Máy cạo râu này có khả năng chống thấm nước. Nó thích hợp với việc sử dụng khi tắm và rửa dưới vòi nước. Vì lý do an toàn, thiết bị chỉ có thể được vận hành không dây.
- Bộ nguồn thích hợp để sử dụng với điện áp từ 100 đến 240 vôn.
- Bộ nguồn biên điện áp từ 100-240 vôn xuống mức điện áp thấp an toàn dưới 24 vôn.

Cách sạc pin

Chỉ báo trạng thái pin

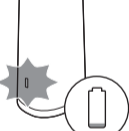

- Chỉ báo trạng thái pin nhấp nháy màu cam khi pin gần cạn.

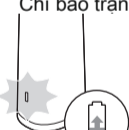

- Đèn chỉ báo trạng thái pin nhấp nháy chậm màu trắng cho biết thiết bị đang sạc pin.
- Trong khi sạc nhanh, chỉ báo trạng thái pin sẽ nhấp nháy màu trắng. Sau khi sạc khoảng 5 phút, thiết bị có đủ năng lượng để dùng cho một buổi cắt tỉa mà không cần cắm dây.

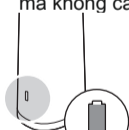

- Khi pin đã được sạc đầy, chỉ báo trạng thái pin sẽ sáng liên tục màu trắng.

Lưu ý: Đèn tự động tắt sau khoảng 30 phút.

Cách sạc pin

Hãy sạc thiết bị trước khi sử dụng lần đầu tiên và khi màn hình chỉ báo rằng pin gần hết. Khi đã sạc được 1 giờ, thiết bị có thời gian hoạt động không dây lên đến 2 giờ.

- 1 Đảm bảo thiết bị đã được tắt.



- 2 Cắm phích cắm nhỏ vào thiết bị và cắm bộ nguồn vào ổ cắm điện.
- 3 Sau khi sạc, hãy rút bộ nguồn ra khỏi ổ điện và rút phích cắm nhỏ ra khỏi thiết bị.

Sạc nhanh

Sau khi sạc khoảng 5 phút, thiết bị có đủ năng lượng để dùng cho một buổi cắt tỉa mà không cần cắm dây.

Sử dụng thiết bị

Lưu ý: Thiết bị này chỉ có thể được sử dụng không dây.

Lưu ý: Tắt máy và vệ sinh thiết bị sau mỗi lần sử dụng.

Tháo lắp bộ phận cắt



- 1 Để tháo bộ phận cắt, hãy đẩy răng của bộ phận cắt hướng lên trên và tháo khỏi tay cầm.



- 2 Để gắn bộ phận cắt, lắp gờ của bộ phận cắt vào rãnh dẫn ở phía trước, sau đó ấn phần sau của bộ phận cắt vào thiết bị (nghe tiếng 'click').

Tháo máy cạo chính xác và đầu tỉa lông mũi



- 1 Đặt ngón tay lên hình mũi tên ở mặt sau phụ kiện và ấn để tháo phụ kiện khỏi thiết bị theo hướng chỉ của mũi tên.

Lắp và tháo lược

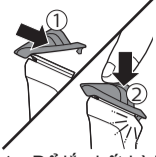

- 1 Để lắp bất kỳ bộ phận bảo vệ loại nào vào bộ phận cắt, trượt phần phía trước của bộ phận bảo vệ vào răng của bộ phận cắt. Sau đó dùng ngón tay hoặc lòng bàn tay ấn phần giữa của bộ phận bảo vệ xuống (nghe tiếng 'click').

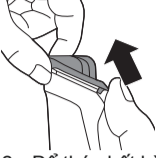

- 2 Để tháo bất kỳ loại lược nào khỏi bộ phận cắt, hãy cẩn thận kéo phần sau của bộ phận khỏi thiết bị, sau đó trượt ra khỏi bộ phận cắt.

Lưu ý: Khi cắt tỉa lần đầu, hãy bắt đầu với lược có độ dài cắt tỉa lớn nhất để tự làm quen với thiết bị.

Bật và tắt thiết bị

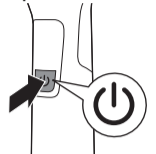

Nhấn nút on/off (bật/tắt) để bật hoặc tắt thiết bị.

Phụ kiện dùng cho râu

Đầu tỉa kích thước đầy đủ

Sử dụng máy tỉa đầy đủ kích thước mà không dùng lược tỉa để cắt tỉa râu sát với da (lên đến độ dài 1/32in (0,5 mm) hoặc để tạo đường tỉa gọn gàng quanh râu, cổ và mai.



- 1 Để tỉa sát da, hãy đặt cạnh phẳng của bộ phận cắt tỉa lên da và thực hiện những lượt di chuyển ngược với hướng mọc của râu tóc.



- 2 Để tỉa tạo đường nét, hãy giữ bộ phận cắt vuông góc với da và di chuyển thiết bị hướng lên hoặc hướng xuống trong khi ấn nhẹ.

Lược tỉa râu

Gắn lược tỉa râu vào đầu tỉa đầy đủ kích thước để cắt tỉa đồng đều râu và ria mép. Thiết bị đi kèm với 5 lược tỉa râu. Các cài đặt độ dài râu tóc được thể hiện trên lược. Cài đặt tương ứng với độ dài râu tóc còn lại sau khi tỉa.

Lược	inch	mm
Lược tỉa râu lờm chờm	3/64in.	1 mm
Lược tỉa râu lờm chờm	5/64in.	2 mm
Lược tỉa râu có thể điều chỉnh	1/8in.- 9/32in.	3 mm - 7 mm

- 1 Lắp lược vào đầu tỉa đầy đủ kích thước.

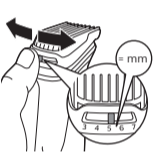

- 2 Lược điều chỉnh: Ấn nút chọn độ dài sang trái hoặc phải để chọn cài đặt độ dài râu mong muốn.



- 3 Để tỉa theo cách hiệu quả nhất, di chuyển lược ngược với hướng râu mọc. Đảm bảo bề mặt của lược luôn tiếp xúc với da.

Phụ kiện dùng cho thân thể

- Dùng lược xanh lá để tỉa lông cơ thể.
- Khi cắt tỉa lần đầu, hãy dùng lược 5 mm/3/16in. để tự làm quen với thiết bị.
- Hãy đảm bảo lông sạch sẽ và khô ráo, vì lông ướt dễ bị dính vào cơ thể.
- Khi cắt tỉa ở vùng da nhạy cảm, hãy nhớ luôn dùng lược.
- Vì toàn bộ lông không mọc theo cùng một hướng, có thể bạn cần thử cắt tỉa theo nhiều hướng khác nhau (ví dụ: lên trên, xuống dưới hoặc đi ngang). Thực hành để có kết quả tối ưu nhất.
- Luôn thực hiện di chuyển trơn tru, nhẹ nhàng và bảo đảm rằng bề mặt của lược luôn tiếp xúc với da.
- Khi có quá nhiều lông tóc bám trên thiết bị, hãy thổi sạch để lông tóc bay ra trước khi sử dụng, như vậy sẽ có kết quả tốt nhất.

Lược tỉa lông cơ thể

Gắn lược tỉa lông cơ thể vào đầu tỉa đầy đủ kích thước để cắt tỉa lông tóc dưới cổ. Thiết bị đi kèm với 2 lược tỉa lông cơ thể. Các cài đặt độ dài râu tóc được thể hiện trên lược. Cài đặt tương ứng với độ dài râu tóc còn lại sau khi tỉa.

Lược	inch	mm
Lược tỉa lông cơ thể (xanh lá)	1/8in.	3 mm
Lược tỉa lông cơ thể (xanh lá)	3/16in.	5 mm

- 1 Lắp lược tỉa lông cơ thể vào đầu tỉa đầy đủ kích thước.



- 2 Để cắt tỉa theo cách hiệu quả nhất, hãy dùng tay còn lại kéo căng da và di chuyển lược ngược chiều mọc của lông tóc. Đảm bảo bề mặt của lược luôn tiếp xúc với da.

Máy cạo toàn thân

Lắp máy cạo toàn thân vào thiết bị để cạo lông dưới cổ như lông nách hoặc lông ngực. Chỉ sử dụng máy cạo toàn thân khi dùng kèm theo bộ bảo vệ da.

- 1 Lắp máy cạo toàn thân vào thiết bị.

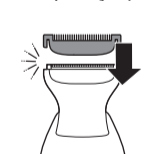

- 2 Lắp bộ phận bảo vệ da vào đầu tỉa đầy đủ kích thước.



- 3 Để cạo theo cách hiệu quả nhất, hãy dùng tay còn lại kéo căng da và di chuyển đầu cạo ngược chiều mọc của lông. Đảm bảo bề mặt của đầu cạo luôn tiếp xúc hoàn toàn với da.

Phụ kiện dùng cho tóc

Máy tỉa loại rộng hơn

Sử dụng máy tỉa loại rộng hơn mà không dùng lược để cắt tóc trên đầu rất sát với da (1/32in (0,5 mm) hoặc tỉa quanh cổ và vùng quanh tai.

- 1 Tỉa đường viền chân tóc quanh tai, dùng lược chải đầu tóc chờm qua tai.

- 2 Cầm nghiêng thiết bị sao cho chỉ một cạnh của lưỡi cắt chạm vào đầu tóc khi bạn tạo đường viền quanh tai.



- 3 Để tỉa viền tóc xung quanh cổ hoặc mai, xoay thiết bị và thực hiện các đường cắt từ trên xuống.

- 4 Di chuyển thiết bị từ từ và nhẹ nhàng theo chân tóc tự nhiên.

Lược cắt tóc loại rộng

Gắn lược cắt tóc loại rộng vào đầu tỉa loại rộng hơn để cắt tỉa đồng đều tóc trên đầu. Thiết bị đi kèm với 4 lược cắt tóc loại rộng. Các cài đặt độ dài râu tóc được thể hiện trên lược. Cài đặt tương ứng với độ dài râu tóc còn lại sau khi tỉa.

Lược	inch	mm
Lược cắt tóc	5/32in.	4 mm
Lược cắt tóc	3/8in.	9 mm
Lược cắt tóc	15/32in.	12 mm
Lược cắt tóc	21/32in.	16 mm

- 1 Lắp lược vào đầu tỉa loại rộng hơn.



- Di chuyển đầu tỉa chậm rãi qua chòm tóc từ các hướng khác nhau để cắt đồng đều. Đảm bảo bề mặt của lược luôn tiếp xúc với da.
 - Luôn di chuyển đầu tỉa ngược hướng tóc mọc. Ấn nhẹ.
 - Di chuyển lại nhiều lần trên đầu để đảm bảo đã cắt toàn bộ tóc cần cắt.

Đầu tỉa kích thước đầy đủ

Sử dụng máy tỉa loại kích thước đầy đủ mà không dùng lược để cắt tóc trên đầu rất sát với da (1/32in (0,5 mm) hoặc tỉa xung quanh cổ và vùng quanh tai.

- Tỉa đường viền chân tóc quanh tai, dùng lược chải đầu tóc chòm qua tai.
- Cầm nghiêng thiết bị sao cho chỉ một cạnh của lưỡi cắt chạm vào đầu tóc khi bạn tạo đường viền quanh tai.



- Để tỉa viền tóc xung quanh cổ hoặc mai, xoay thiết bị và thực hiện các đường cắt từ trên xuống.
- Di chuyển thiết bị từ từ và nhẹ nhàng theo chân tóc tự nhiên.

Lược thông thường

Gắn lược thông thường vào đầu tỉa loại kích thước đầy đủ để cắt tỉa đồng đều tóc trên đầu. Thiết bị đi kèm với 3 lược cắt tóc. Các cài đặt độ dài râu tóc được thể hiện trên lược. Cài đặt tương ứng với độ dài râu tóc còn lại sau khi tỉa.

Lược	inch	mm
Lược cắt tóc	3/8in.	9 mm
Lược cắt tóc	15/32in.	12 mm
Lược cắt tóc	21/32in.	16 mm

- Lắp lược vào đầu tỉa đầy đủ kích thước.



- Di chuyển đầu tỉa chậm rãi qua chòm tóc từ các hướng khác nhau để cắt đồng đều. Đảm bảo bề mặt của lược luôn tiếp xúc với da.
 - Luôn di chuyển đầu tỉa ngược hướng tóc mọc. Ấn nhẹ.
 - Di chuyển lại nhiều lần trên đầu để đảm bảo đã cắt toàn bộ tóc cần cắt.

Phụ kiện cắt tỉa chính xác dùng cho khuôn mặt

Máy tỉa lông

Dùng đầu tỉa chính xác để tạo các đường viền và đường cắt nhỏ ở sát da quanh khuôn mặt (lên đến độ dài 1/32in./0,5 mm)



- Giữ đầu tỉa chính xác vuông góc với da và di chuyển đầu tỉa hướng lên hoặc hướng xuống trong khi ấn nhẹ.

Máy cắt tỉa lông mũi

Sử dụng máy tỉa lông mũi để cắt tỉa lông mũi và lông tai của bạn.

- Đảm bảo lỗ mũi luôn sạch sẽ. Đảm bảo rằng ống tai phía ngoài sạch sẽ và không có ráy tai.
- Không đưa đầu cắt vào sâu quá 3/16in./5 mm.
- Luôn vệ sinh sạch sẽ phụ kiện sau mỗi lần sử dụng.

Cắt tỉa lông mũi



- Di chuyển nhẹ nhàng đầu cắt vào và ra khỏi lỗ mũi, đồng thời xoay đầu cắt để cắt bỏ những sợi lông không mong muốn.

Cắt tỉa lông tai



- Di chuyển chậm đầu tỉa quanh tai để cắt tỉa lông tai mọc chòm ra khỏi vành tai.
- Di chuyển nhẹ nhàng đầu cắt vào và ra khỏi ống tai ngoài để cắt bỏ những sợi lông không mong muốn.

Máy cạo chính xác

Dùng máy cạo chính xác sau khi cắt tỉa để cạo chính xác những sợi lông không mong muốn trên vùng má, cằm và dọc bộ râu. Đảm bảo bạn đã tỉa sẵn râu từ trước bằng máy cắt tỉa râu đầy đủ kích thước mà không dùng lược để có kết quả tốt nhất.

Lưu ý: Dùng máy cạo chính xác để loại bỏ phần râu tóc còn lại và tạo kiểu chi tiết cho bộ râu. Thiết bị không phù hợp để cạo trên toàn khuôn mặt.

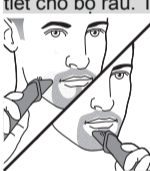

- Nhẹ nhàng ấn máy cạo chính xác lên da và cạo dọc theo các đường nét đã định hình để loại bỏ những sợi râu tóc không mong muốn.

Vệ sinh

Không sử dụng miếng tẩy rửa, chất tẩy rửa có tính ăn mòn hoặc những chất lỏng mạnh như là dầu xăng hoặc axeton để vệ sinh sản phẩm.

Không dùng khăn bông hay khăn giấy để lau khô răng tỉa vì chúng có thể làm hư răng tỉa.

Sau mỗi lần sử dụng: làm sạch dưới vòi nước

- Tắt thiết bị và rút ra khỏi ổ cắm điện.
- Tháo lược hoặc bộ phận cắt ra khỏi thiết bị.
- Rửa sạch ngăn chứa râu tóc dưới vòi nước ấm.



- Rửa sạch bộ phận cắt râu tóc và lược dưới vòi nước ấm.
- Cẩn thận lắc sạch nước còn thừa và để khô hoàn toàn tất cả các bộ phận.

Làm sạch toàn bộ

- Tắt thiết bị và rút ra khỏi ổ cắm điện.
- Lau sạch tay cầm thiết bị bằng khăn khô.
- Tháo lược hoặc bộ phận cắt ra khỏi thiết bị.
- Loại bỏ tóc bám trên ngăn thu thập râu tóc bằng bàn chải làm sạch đi kèm.
- Loại bỏ tóc bám trên bộ phận cắt râu tóc và/hoặc lược bằng bàn chải làm sạch đi kèm.
- Rửa sạch bộ phận cắt râu tóc dưới vòi nước ấm.
- Rửa sạch lược dưới vòi nước ấm.
- Cẩn thận lắc sạch nước còn thừa và để khô hoàn toàn tất cả các bộ phận.

Làm sạch đầu tỉa lông mũi

Vệ sinh đầu tỉa lông mũi ngay sau khi sử dụng và khi có nhiều lông hoặc chất bẩn tích lại trên đầu tỉa lông mũi.



- Rửa sạch đầu tỉa lông mũi bằng nước nóng.
- Bật thiết bị và rửa sạch đầu tỉa lông mũi lần nữa để làm sạch những sợi lông còn lại. Sau đó tắt thiết bị lần nữa.

Để làm sạch hoàn toàn, hãy nhúng đầu tỉa lông mũi vào trong một ly chứa nước ấm trong vài phút, sau đó bật thiết bị để loại bỏ những sợi lông/máu tóc cứng đầu.

- Cẩn thận lắc sạch nước còn thừa và để khô hoàn toàn tất cả các bộ phận.

Vệ sinh máy cạo chính xác

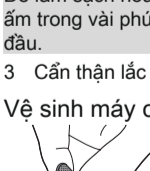

- Giữ máy cạo chính xác ở phần rãnh hai bên và kéo phần đầu ra khỏi phần phía dưới.



- Thổi và/hoặc lắc cho rơi hết tóc còn chất lại bên trong máy cạo chính xác.

Không dùng bàn chải làm sạch để loại bỏ râu tóc khỏi lá cạo râu.

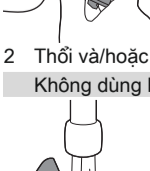

- Làm sạch bộ phận phía trên của máy cạo chính xác dưới vòi nước ấm.
- Cẩn thận lắc sạch nước còn thừa và để khô hoàn toàn tất cả các bộ phận.
- Lắp lại phần phía trên vào phần phía dưới của máy cạo chính xác.

ล้าง sạch máy cạo toàn thân



1 Tháo bộ phận bảo vệ da khỏi máy cạo theo hướng lên trên.



2 Rửa sạch bộ phận bảo vệ da và máy cạo toàn thân dưới vòi nước ấm.

Không dùng bàn chải làm sạch để loại bỏ râu tóc khỏi máy cạo hoặc bộ phận bảo vệ da.

3 Cẩn thận lắc sạch nước còn thừa và để cả hai bộ phận khô hoàn toàn.

4 Lắp lại bộ phận bảo vệ da vào máy cạo toàn thân.

Bảo quản

- Bảo quản thiết bị trong bao da đi kèm.

Lưu ý: Đảm bảo thiết bị khô trước khi cất vào túi.

Đặt mua phụ kiện

Để mua đồ phụ tùng hoặc các linh kiện, truy cập www.shop.philips.com/service hoặc tới đại lý Philips của bạn. Bạn cũng có thể liên hệ với Trung tâm Chăm sóc Người tiêu dùng của Philips ở nước bạn (xem tờ quảng cáo bảo hành toàn cầu để biết thêm chi tiết liên hệ).

Tái chế

- Không vứt sản phẩm cùng chung với rác thải gia đình thông thường khi ngừng sử dụng nó mà hãy đem thiết bị đến điểm thu gom chính thức để tái chế. Làm như vậy sẽ giúp bảo vệ môi trường.
- Sản phẩm này có chứa pin sạc tích hợp không được vứt bỏ cùng với rác sinh hoạt thông thường. Chúng tôi khuyên bạn nên đưa sản phẩm của bạn đến điểm thu gom chính thức hoặc trung tâm dịch vụ của Philips để được chuyên gia giúp đỡ tháo pin sạc.
- Tuân thủ theo quy định của quốc gia bạn về việc thu gom riêng các sản phẩm điện, điện tử và pin có thể sạc lại. Vứt bỏ đúng cách sẽ giúp phòng tránh các hậu quả xấu cho môi trường và sức khỏe con người.

Tháo pin sạc

Chỉ tháo pin sạc ra khi vứt bỏ sản phẩm. Trước khi tháo pin, hãy đảm bảo sản phẩm đã được ngắt khỏi ổ điện và pin đã hết điện hoàn toàn.

Thực hiện mọi biện pháp phòng ngừa an toàn cần thiết khi thao tác với các dụng cụ để mở sản phẩm và khi vứt bỏ pin sạc.

- 1 Kiểm tra xem có ốc vít ở mặt sau hoặc mặt trước của thiết bị không. Nếu có, tháo các ốc vít này.
- 2 Dùng tô vít tháo mặt trước và/hoặc sau của thiết bị. Nếu cần thiết, tháo thêm ốc vít và/hoặc các bộ phận cho đến khi bạn nhìn thấy bảng mạch in có pin sạc.
- 3 Tháo pin sạc ra.

Bảo hành và hỗ trợ

Nếu bạn cần thông tin hoặc hỗ trợ, vui lòng truy cập vào

www.philips.com/support hoặc đọc tờ bảo hành quốc tế.

Các giới hạn về bảo hành

Bộ phận cất không thuộc phạm vi các điều khoản bảo hành quốc tế vì các bộ phận này có thể hao mòn.



ข้อมูลเบื้องต้น

ขอแสดงความยินดีกับผลิตภัณฑ์ใหม่และต้อนรับเข้าสู่โลกของฟิลิปส์!

เพื่อให้คุณได้รับประโยชน์อย่างเต็มที่จากบริการที่ Philips มอบให้

โปรดลงทะเบียนผลิตภัณฑ์ของคุณที่ www.philips.com/welcome

ส่วนประกอบ (รูปที่ 1)

- 1 เครื่องกันชน
- 2 ปุ่มเปิด/ปิด
- 3 ไฟแสดงสถานะแบตเตอรี่
- 4 ช่องสำหรับปลั๊กขนาดเล็ก
- 5 เครื่องโกนขน (MG7730, MG7720, MG7715 เท่านั้น)
- 6 อุปกรณ์ป้องกันผิวหนัง (MG7730, MG7720, MG7715 เท่านั้น)
- 7 ที่เล็มขนเฉพาะจุด (MG7730, MG7720, MG7715, MG7710 เท่านั้น)
- 8 เครื่องโกนเฉพาะจุด (MG7730, MG7720, MG7710 เท่านั้น)
- 9 ที่เล็มขนจุ่มก
- 10 เครื่องกันชนแบบกว้างพิเศษ (MG7730 เท่านั้น)
- 11 หัวขนาดปกติ 3/8 นิ้ว (9 มม.) (MG7720, MG7715, MG7710 เท่านั้น)
- 12 หัวขนาดปกติ 15/32 นิ้ว (12 มม.) (MG7720, MG7715, MG7710 เท่านั้น)
- 13 หัวขนาดปกติ 21/32 นิ้ว (16 มม.) (MG7720, MG7715, MG7710 เท่านั้น)
- 14 หัวแบบกว้าง 5/32 นิ้ว (4 มม.) (MG7730 เท่านั้น)
- 15 หัวแบบกว้าง 3/8 นิ้ว (9 มม.) (MG7730 เท่านั้น)
- 16 หัวแบบกว้าง 15/32 นิ้ว (12 มม.) (MG7730 เท่านั้น)
- 17 หัวแบบกว้าง 21/32 นิ้ว (16 มม.) (MG7730 เท่านั้น)
- 18 หัวสำหรับร่างกาย 1/8 นิ้ว (3 มม.)
- 19 หัวสำหรับร่างกาย 3/16 นิ้ว (5 มม.)
- 20 หัวสำหรับเคราสั้น 3/64 นิ้ว (1 มม.)
- 21 หัวสำหรับเคราวาส 5/64 นิ้ว (2 มม.)
- 22 หัวแบบปรับได้ (3-7 มม.)
- 23 ชุดอุปกรณ์
- 24 ปลั๊กขนาดเล็ก
- 25 แปรงทำความสะอาด
- 26 กระเป๋

หมายเหตุ: อุปกรณ์เสริมที่นำมาอาจแตกต่างกันไปตามผลิตภัณฑ์

อุปกรณ์เสริมที่มีมาพร้อมกับเครื่องของคุณจะแสดงไว้ที่กล่อง

ข้อมูลความปลอดภัยที่สำคัญ

โปรดอ่านข้อมูลที่สำคัญอยู่ด้านล่างนี้ก่อนใช้งานเครื่องรวมทั้งอุปกรณ์เสริมและเก็บคู่มือไว้เพื่อใช้อ้างอิงต่อไป

อุปกรณ์เสริมที่นำมาอาจแตกต่างกันไปตามผลิตภัณฑ์

อันตราย



- เก็บชุดอุปกรณ์ไว้ในที่แห้ง

คำเตือน

- ในการชาร์จแบตเตอรี่ ให้ใช้แต่ชุดอุปกรณ์ที่สามารถถอดออกได้ (HQ8505) ที่มาพร้อมกับเครื่อง
- ชุดอุปกรณ์นี้ประกอบด้วยตัวแปลงไฟ อย่าตัดชุดอุปกรณ์แล้วเปลี่ยนหัวปลั๊กใหม่ เพราะจะก่อให้เกิดอันตรายร้ายแรงขึ้น
- เครื่องนี้สามารถใช้โดยเด็กอายุ 8 ปีขึ้นไป รวมถึงบุคคลที่มีสภาพร่างกายไม่สมบูรณ์, ประสบการณ์ไม่เพียงพอ หรือสภาพจิตใจไม่ปกติ หรือขาดประสบการณ์และความรู้ความเข้าใจ โดยจะต้องอยู่ในการควบคุมดูแลหรือได้รับคำแนะนำในการใช้งานที่ปลอดภัยและเข้าใจถึงอันตรายที่เกี่ยวข้องในการใช้งาน ห้ามเด็กเล่นเครื่องนี้ ไม่ควรให้เด็กทำความสะอาดและดูแลรักษา โดยไม่มีการควบคุมดูแล
- ถอดปลั๊กเครื่องออกทุกครั้งก่อนทำความสะอาดโดยเปิดน้ำไหลผ่าน
- ตรวจสอบเครื่องก่อนการใช้งานเสมอ ห้ามใช้งานเครื่อง หากชำรุดเสียหาย เพราะอาจทำให้อุปกรณ์ระเบิด ไฟเปลี่ยนชิ้นส่วนที่ชำรุดด้วยชิ้นส่วนของแททานัน
- อย่าเปิดเครื่องเพื่อเปลี่ยนแบตเตอรี่ที่ชาร์จใหม่ ได้

ขอควรระวัง



- ไม่ควรนำแท่นชาร์จจุ่มลงในน้ำและอย่าล้างใต้ก๊อกน้ำ
- ห้ามใช้ชุดอุปกรณ์บริเวณใกล้เต็ยเตารับบนผนังที่มีเครื่องปรับอากาศไฟฟ้าเพื่อหลีกเลี่ยงความเสี่ยงที่ร้ายแรงกับชุดอุปกรณ์
- ใช้อุปกรณ์เครื่องนี้ตามจุดประสงค์ของอุปกรณ์ตามที่แสดงไว้ในคู่มือผู้ใช้เท่านั้น
- เพื่อหลีกเลี่ยงอุบัติเหตุ ควรใช้อุปกรณ์เครื่องนี้โดยบุคคลเดียวเท่านั้น
- ห้ามใช้น้ำที่มีอุณหภูมิเกิน 60°C ลงเครื่อง
- ห้ามใช้ระบบอากาศอัด แผ่นใยขัด สารทำความสะอาดที่มีผงขัด หรือของเหลวที่เป็นอันตราย เช่น น้ำมันเบนซินหรืออะซิโตนในการทำความสะอาดอุปกรณ์

สนามแม่เหล็กไฟฟ้า (EMF)

อุปกรณ์ Philips

เครื่องนี้สอดคล้องกับมาตรฐานและกฎข้อบังคับที่เกี่ยวข้องทั้งหมดเกี่ยวกับการสัมผัสกับสนามแม่เหล็กไฟฟ้า

ทั่วไป



- อุปกรณ์นี้เป็น แบบกันน้ำ เหมาะสำหรับการใช้ในอ่างอาบน้ำหรือฝักบัว และสามารถทำความสะอาดโดยเปิดน้ำไหลผ่าน เพื่อความปลอดภัย อุปกรณ์นี้จึงสามารถใช้ได้แบบ โรสายนาน
- ชุดอุปกรณ์นี้เหมาะสำหรับใช้กับแรงดันไฟฟ้าตั้งแต่ 100 ถึง 240 โวลต์
- ชุดอุปกรณ์สามารถแปลงแรงดันไฟฟ้าขนาด 100-240 โวลต์เป็นแรงดันไฟฟ้าต่ำกว่า 24 โวลต์ที่มีความปลอดภัยได้

การชาร์จแบตเตอรี่

สัญญาณแสดงสถานะแบตเตอรี่



- เมื่อแบตเตอรี่ใกล้หมด ไฟแสดงสถานะแบตเตอรี่จะกะพริบเป็นสีส้ม

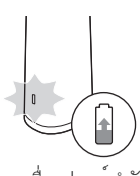

- เมื่ออุปกรณ์กำลังชาร์จไฟอยู่ ไฟแสดงสถานะแบตเตอรี่จะกะพริบเป็นสีขาวซ้ำๆ
- ระหว่างการชาร์จแบตเตอรี่ ไฟแสดงสถานะแบตเตอรี่จะกะพริบเป็นสีขาว หลังจากชาร์จแบตเตอรี่ประมาณ 5 นาที เครื่องจะมีพลังงานเพียงพอสำหรับการเล็มแบบไร้สายได้หนึ่งครั้ง

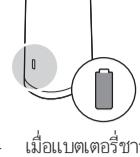

- เมื่อแบตเตอรี่ชาร์จไฟเต็มแล้ว ไฟแสดงสถานะแบตเตอรี่จะติดสว่างต่อเนื่องเป็นสีขาว

หมายเหตุ: หลังจากผ่านไปประมาณ 30 นาที ไฟจะดับลงอัตโนมัติ

การชาร์จ

ชาร์จอุปกรณ์ก่อนการใช้งานครั้งแรก และเมื่อจอบแสดงผลระบุว่าแบตเตอรี่ใกล้หมด เมื่อชาร์จไฟประมาณ 1 ชั่วโมง เครื่องจะสามารถใช้งานแบบไร้สายได้นานถึง 2 ชั่วโมง

- 1 ตรวจสอบให้แน่ใจว่าปิดสวิตช์เครื่องแล้ว

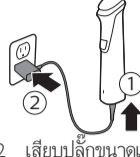

- 2 เสียบปลั๊กขนาดเล็กเข้ากับตัวเครื่อง แล้วเสียบชุดอุปกรณ์เข้ากับตัวรับบนผนัง
- 3 หลังจากชาร์จไฟ เพลิดเพลินกับชุดอุปกรณ์ออกจากตัวรับบนผนัง และถอดปลั๊กขนาดเล็กออกจากเครื่อง

การชาร์จควม

หลังจากชาร์จแบตเตอรี่ประมาณ 5 นาที เครื่องจะมีพลังงานเพียงพอสำหรับการเล็มแบบไร้สายได้หนึ่งครั้ง

การใช้งาน

หมายเหตุ: เครื่องนี้สามารถใช้งานได้แบบไร้สายเท่านั้น

หมายเหตุ: ปิดเครื่องและทำความสะอาดเครื่องทุกครั้งหลังการใช้งาน

การถอดและการใส่ชุดใบมีด



- 1 หากต้องการถอดชุดใบมีด ให้ดันซี่ฟันของชุดใบมีดขึ้น แล้วดึงชุดใบมีดออกจากตัวจับ



- 2 หากต้องการใส่ชุดใบมีด ให้เสียบสลักของชุดใบมีดเข้าไปในร่องนำทางด้านหน้า แล้วดันชุดใบมีดเข้าไปที่ตัวเครื่อง (เสียงดัง 'คลิก')

การถอดเครื่องโกนเฉพาะจุดและที่เล็มขนจมูก



- 1 ให้นำนิ้วของคุณอยู่ตรงลูกศรที่ด้านหลังของอุปกรณ์ แล้วดันขึ้นตามทิศทางของลูกศรเพื่อถอดออกจากตัวจับ

การใส่และการถอดหัว



- 1 หากต้องการใส่ฝาครอบไดคัทตามลงบนชุดใบมีด ให้เลื่อนส่วนหน้าของฝาครอบลงบนชุดใบมีด จากนั้นกดที่ตรงกลางของฝาครอบด้วยนิ้วหรือฝ่ามือ (เสียงดัง 'คลิก')



- 2 หากต้องการถอดฝาครอบไดคัทตามออกจากชุดใบมีด ให้ค่อยๆ เลื่อนออกจากตัวเครื่องอย่างระมัดระวัง แล้วเลื่อนออกจากชุดใบมีด

หมายเหตุ: เมื่อคุณโกนขนครั้งแรก ให้เริ่มด้วยหัวที่ปรับใหม่มีความยาวมากที่สุดเพื่อทำความคุ้นเคยกับการใช้งานเครื่อง

การปิดและเปิดเครื่อง

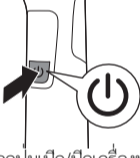

กดปุ่มเปิด/ปิดเครื่องหนึ่งครั้งเพื่อเปิดหรือปิดเครื่อง

อุปกรณ์เสริมสำหรับใช้กับเครา

เครื่องกันขน

ใช้เครื่องกันขนโดยไม่ต้องใช้หัวเพื่อเล็มขนที่ใกล้กับผิวหนัง (ความยาว 1/32 นิ้ว (0.5 มม.) หรือกันสนขนรอบเครา คอ และจอน



- 1 ส่วสำหรับการเล็มขนที่ใกล้กับผิวหนัง ให้วางด้านเรียบของชุดใบมีดลงบนผิวและเลื่อนไปในทิศทางตรงกันข้ามกับแนวที่เส้นขนขึ้น



- 2 สำหรับการกันขน ให้ถือชุดใบมีดตั้งฉากกับผิว แล้วขยับเครื่องขึ้นหรือลงโดยกดเบาๆ

หัวสำหรับเครา

ประกอบหัวสำหรับเคราเข้ากับเครื่องกันขนเพื่อเล็มเคราและหนวดให้เท่าๆ กัน ตัวเครื่องมาพร้อมกับหัวสำหรับเครา 5 เล่ม การตั้งค่าความยาวเส้นขนจะแสดงอยู่บนหัว การตั้งค่าจะสอดคล้องกับความยาวเส้นขนที่เหลืออยู่หลังการเล็ม

หัว	นิ้ว	มม.
หัวสำหรับคราสั้น	3/64 นิ้ว	1 มม.
หัวสำหรับคราสั้น	5/64 นิ้ว	2 มม.
หัวสำหรับเคราแบบปรับได้	1/8 นิ้ว - 9/32 นิ้ว	3 มม. - 7 มม.

- 1 ประกอบหัวเข้ากับเครื่องกันขน



- 2 หัวแบบปรับได้: ดันปุ่มปรับเลือกความยาวไปทางซ้ายหรือขวา เพื่อเลือกการตั้งค่าความยาวเส้นขนที่ต้องการ



- 3 วิธีการเล็มขนที่ดีที่สุดคือ เลื่อนหัวไปในทิศทางตรงข้ามกับที่เส้นขนขึ้น แน่ใจว่าหน้าสัมผัสของหัวแนบสนิทกับผิว

อุปกรณ์เสริมสำหรับใช้กับร่างกาย

- ใช้หัวสีเขียวสำหรับร่างกายในการกันขนตามร่างกาย
- เมื่อคุณเริ่มกันขนครั้งแรก ให้ใช้หัวสีสำหรับร่างกายขนาด 5 มม./3/16 นิ้ว เพื่อทำความคุ้นเคยในการใช้งานเครื่อง
- ตรวจสอบให้แน่ใจว่าสะอาดและอยู่ในสภาพแห้งเนื่องจากขนที่เปียกจะติดกับร่างกาย
- ขณะกันขนในบริเวณที่ไวต่อความรู้สึก ให้ใช้หัวสำหรับร่างกายเสมอ
- เนื่องจากเส้นขนไม่ได้ขึ้นในทิศทางเดียวกันทั้งหมด คุณอาจต้องลองกันขนในตำแหน่งต่างๆ (เช่น ขึ้นบน ลงลง หรือตามขวาง) หมั่นฝึกใช้งานเพื่อให้ได้ผลที่พึงพอใจ
- เคลื่อนเบาๆ และช้าๆ และตรวจสอบว่าหัวสำหรับเล็มสัมผัสผิวหนังอย่างต่อเนื่อง
- เมื่อมีเส้นขนหลายเส้นติดอยู่ในเครื่อง ให้เป่าเส้นผมให้หลุดออกมาก่อนใช้งาน เพื่อให้ผลการเล็มออกมาดีที่สุด

หัวสำหรับร่างกาย

ประกอบหัวสำหรับร่างกายเข้ากับเครื่องกันขนเพื่อเล็มขนที่ต่ำกว่าแนวลำคอ เช่น ใต้แขนและหน้าอก

ตัวเครื่องมาพร้อมกับหัวสำหรับร่างกาย 2 เล่ม การตั้งค่าความยาวเส้นขนจะแสดงอยู่บนหัว การตั้งค่าจะสอดคล้องกับความยาวเส้นขนที่เหลืออยู่หลังการเล็ม

หัว	นิ้ว	มม.
หัวสำหรับร่างกาย (สีเขียว)	1/8 นิ้ว	3 มม.
หัวสำหรับร่างกาย (สีเขียว)	3/16 นิ้ว	5 มม.

- 1 ประกอบหัวสำหรับร่างกายเข้ากับเครื่องกันขน

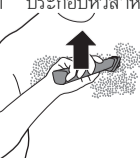

- 2 ในการเล็มขนให้มีประสิทธิภาพที่สุด ใช้มือข้างที่ว่างตรึงผิวให้ตึง แล้วเลื่อนหัวไปในทิศทางตรงกันข้ามกับที่เส้นขนขึ้น แน่ใจว่าหน้าสัมผัสของหัวแนบสนิทกับผิว

เครื่องโกนขน

ประกอบเครื่องโกนขนเข้ากับตัวเครื่องเพื่อโกนขนที่ต่ำกว่าแนวลำคอ เช่น ใต้แขนและหน้าอก

ใช้เครื่องโกนขนกับอุปกรณ์ป้องกันผิวหนังเท่านั้น

- 1 ประกอบเครื่องโกนขนเข้ากับตัวเครื่อง



2 ประกอบอุปกรณ์ป้องกันผิวหนังเข้ากับเครื่องกันชน



3 ในการโกนขนให้มีประสิทธิภาพที่สุด ใช้มือข้างที่ว่างตรึงผิวหนังให้ตึง แล้วเลื่อนเครื่องโกนไปในทิศทางตรงกันข้ามกับที่เส้นขนขึ้น แน่ใจว่าหน้าสัมผัสของเครื่องโกนแนบสนิทกับผิว

อุปกรณ์เสริมสำหรับใช้กับศีรษะ

เครื่องกันชนแบบกว้างพิเศษ

ใช้เครื่องกันชนแบบกว้างพิเศษโดยไม่ต้องเชื่อมต่อกับหัวเพื่อตัดเส้นผมที่ใกล้ผิวหนังมาก (1/32 นิ้ว (0.5 มม.) หรือกันเส้นผมตามแนวลำคอและบริเวณรอบใบหู

- สำหรับการกัน ไรผมรอบๆ ใบหู ให้หัวปัดลูบผมเหนือใบหู
- เมื่อคุณแต่งผมบริเวณหู เอียงเครื่องโดยให้ขอบด้านหนึ่งของใบมีดสัมผัสกับปลายผม



3 ในการกันเส้นผมบริเวณต้นคอและจอนู ให้พลิกแล้วเลื่อนเครื่องลงล่าง

4 ค่อยๆ เคลื่อนเครื่อง ไปตาม ไรผมอย่างช้าๆ ตามแนวเส้นผม

ความกว้างของหัวตัดผม

ประกอบหัวตัดผมแบบกว้างเข้ากับเครื่องกันชนแบบกว้างพิเศษเพื่อเล็มผมให้เท่าๆ กัน ตัวเครื่องมาพร้อมกับหัวตัดผมแบบกว้าง 4 เล่ม การตั้งค่าความยาวเส้นขนจะแสดงอยู่บนหัว

การตั้งค่าจะสอดคล้องกับความยาวเส้นขนที่เหลืออยู่หลังการเล็ม

หัว	นิ้ว	มม.
หัวตัดผม	5/32 นิ้ว	4 มม.
หัวตัดผม	3/8 นิ้ว	9 มม.
หัวตัดผม	15/32 นิ้ว	12 มม.
หัวตัดผม	21/32 นิ้ว	16 มม.

1 ประกอบหัวเข้ากับเครื่องกันชนแบบกว้างพิเศษ



2 เลื่อนเครื่องกันชนช้าๆ ที่บริเวณส่วนบนของเส้นผมจากทิศทางต่างๆ เพื่อให้ผมมีความยาวเท่ากัน

- เลื่อนเครื่องกันชนไปในทิศทางตรงกันข้ามกับแนวที่เส้นผมขึ้นเสมอ กดลงเบาๆ
- เลื่อนเครื่องทับกัน ไปมาทั่วศีรษะเพื่อให้มั่นใจว่าคุณตัดผม ได้ทุกจุดที่ต้องการ

เครื่องกันชน

ใช้เครื่องกันชนโดยไม่ต้องเชื่อมต่อกับหัวเพื่อตัดเส้นผมที่ใกล้ผิวหนังมาก (1/32 นิ้ว (0.5 มม.) หรือกันเส้นผมตามแนวลำคอและบริเวณรอบใบหู

- สำหรับการกัน ไรผมรอบๆ ใบหู ให้หัวปัดลูบผมเหนือใบหู
- เมื่อคุณแต่งผมบริเวณหู เอียงเครื่องโดยให้ขอบด้านหนึ่งของใบมีดสัมผัสกับปลายผม



3 ในการกันเส้นผมบริเวณต้นคอและจอนู ให้พลิกแล้วเลื่อนเครื่องลงล่าง

4 ค่อยๆ เคลื่อนเครื่อง ไปตาม ไรผมอย่างช้าๆ ตามแนวเส้นผม

หัวตัดผมขนาดปกติ

ประกอบหัวตัดผมแบบปกติเข้ากับเครื่องกันชนเพื่อเล็มผมให้เท่าๆ กัน ตัวเครื่องมาพร้อมกับหัวตัดผม 3 เล่ม การตั้งค่าความยาวเส้นขนจะแสดงอยู่บนหัว

การตั้งค่าจะสอดคล้องกับความยาวเส้นขนที่เหลืออยู่หลังการเล็ม

หัว	นิ้ว	มม.
หัวตัดผม	3/8 นิ้ว	9 มม.
หัวตัดผม	15/32 นิ้ว	12 มม.
หัวตัดผม	21/32 นิ้ว	16 มม.

1 ประกอบหัวเข้ากับเครื่องกันชน



2 เลื่อนเครื่องกันชนช้าๆ ที่บริเวณส่วนบนของเส้นผมจากทิศทางต่างๆ เพื่อให้ผมมีความยาวเท่ากัน

- เลื่อนเครื่องกันชนไปในทิศทางตรงกันข้ามกับแนวที่เส้นผมขึ้นเสมอ กดลงเบาๆ
- เลื่อนเครื่องทับกัน ไปมาทั่วศีรษะเพื่อให้มั่นใจว่าคุณตัดผม ได้ทุกจุดที่ต้องการ

อุปกรณ์เสริมเฉพาะจุดสำหรับใช้กับใบหน้า

ที่เล็มขนเฉพาะจุด

ใช้ที่เล็มขนเฉพาะจุด เพื่อกันขนให้เป็นขอบรอบใบหน้าสำหรับคนที่อยู่ใกล้กับผิว (ความยาวประมาณ 1/32 นิ้ว/0.5 มม.)



1 จับหัวของที่เล็มขนเฉพาะจุดให้ตั้งฉากกับผิว แล้วขยับหัวเล็มขึ้นหรือลงโดยกดเบาๆ

ที่เล็มขนจมูก

ใช้ที่เล็มขนจมูกเพื่อกันขนจมูกและขนหูได้

- ตรวจสอบให้แน่ใจว่าโพรงจมูกของคุณสะอาด
- ตรวจสอบให้แน่ใจว่าช่องหูรอบนอกสะอาดและปราศจากสิ่งสกปรกในรูหู
- ห้ามสอดปลายเขา ไปในโพรงจมูกลึกเกิน 3/16 นิ้ว/5 มม.
- ทำความสะอาดอุปกรณ์เสริมทุกครั้งหลังใช้เสมอ

การกันขนจมูก



1 ค่อยๆ ขยับสว่านปลายเข่าออกจากจมูกพร้อมกับหมุนไปรอบๆ เพื่อกำจัดขนที่ไม่ต้องการ

การกันขนหู



1 ขยับสว่านปลายเข่าไปรอบๆ หูอย่างช้าๆ เพื่อกำจัดขนที่ยื่นเลยออกจากบริเวณขอบหู

2 ค่อยๆ ขยับสว่านปลายเข่าออกจากรูหูด้านนอกเพื่อกำจัดขนที่ไม่ต้องการ

เครื่องโกนเฉพาะจุด

ใช้เครื่องโกนเฉพาะจุดหลังจากเล็มขน เพื่อโกนหนวดเคราที่ไม่ต้องการบริเวณแก้ม คาง และเคราอย่างแม่นยำ ควรเล็มขนที่เคราก่อนด้วยเครื่องกันชนโดยไม่ต้องใช้หัวเพื่อให้ออกมาดีที่สุด

หมายเหตุ: ใช้เครื่องโกนเฉพาะจุดเพื่อโกนขนส่วนที่เหลือและตกแต่งเคราตามทรงที่ต้องการ ไม่เหมาะกับการโกนทั้งหน้า



1 ค่อยๆ กดเครื่องโกนเฉพาะจุดลงบนผิวหนังเบาๆ และโกนตามแนวขอบเพื่อเอาขนที่ไม่ต้องการออก

การทำความสะอาด

ห้ามใช้แผ่นใย อุปกรณ์ที่มีความคม หรือของเหลวที่มีฤทธิ์รุนแรง เช่น น้ำมัน หรืออะซิโตน ในการทำความสะอาดผลิตภัณฑ์นี้เป็นอันตราย

อย่าเช็ดซี่ฟันสำหรับแต่งเล็มผมด้วยผ้าเช็ดมือหรือทิชชู เนื่องจากอาจทำให้ซี่ฟันสำหรับแต่งเล็มผมเกิดความเสียหายได้

หลังการใช้: การล้างผ่านก๊อกรน้ำ

- 1 ปิดเครื่องและปลดออกจากเต้ารับบนผนัง
- 2 ถอดหัวและ/หรืออุปกรณ์ตัดออกจากตัวเครื่อง
- 3 ล้างทำความสะอาดของเก็บเศษขนโดยเปิดน้ำอุ่นไหลผ่าน

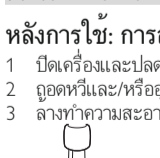

4 ทำความสะอาดชุดใบมีดและหัวโดยเปิดน้ำอุ่นไหลผ่าน

5 สบับหน้าออกอย่างระมัดระวังและทิ้งไว้ให้ทุกส่วนแห้งสนิท

การทำความสะอาด

- 1 ปิดเครื่องและปลดออกจากเต้ารับบนผนัง
- 2 ใช้ผ้าแห้งเช็ดทำความสะอาดตามจับ
- 3 ถอดหัวและ/หรืออุปกรณ์ตัดออกจากตัวเครื่อง
- 4 กำจัดขนที่สะสมอยู่ในที่เก็บเศษขนด้วยแปรงทำความสะอาดที่หยาบ
- 5 กำจัดขนที่สะสมอยู่ในชุดใบมีดและ/หรือหัวด้วยแปรงทำความสะอาดที่หยาบ
- 6 ทำความสะอาดชุดใบมีดใตูก่อนนำโดยเปิดน้ำอุ่นไหลผ่าน
- 7 ทำความสะอาดหัวใตูก่อนนำโดยเปิดน้ำอุ่นไหลผ่าน
- 8 สบับหน้าออกอย่างระมัดระวังและทิ้งไว้ให้ทุกส่วนแห้งสนิท

การทำความสะอาดที่เล็มขนจมูก

ทำความสะอาดที่เล็มขนจมูกทันทีหลังการใช้งานและเมื่อมีเส้นขนหรือสิ่งสกปรกสะสมในหัวของที่เล็มขนจมูก

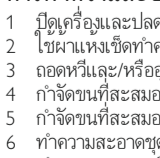

- 1 ล้างหัวของที่เล็มขนจุ่มด้วยน้ำร้อน
- 2 เปิดเครื่องและล้างหัวของที่เล็มขนจุ่มอีกครั้งเพื่อนำเส้นขนที่เหลือออก จากนั้นเปิดเครื่องอีกครั้งสำหรับการล้างให้สะอาดอย่างทั่วถึง ให้แช่หัวของที่เล็มขนจุ่มลงในถาดน้ำอุ่นประมาณ 2 - 3 นาทีแล้วเปิดเครื่องเพื่อนำขน/สิ่งสกปรกที่ติดแน่นออก
- 3 สะบัดน้ำออกอย่างระมัดระวังและทิ้งไว้ให้ทุกส่วนแห้งสนิท

การทำความสะอาดเครื่องโกนเฉพาะจุด



- 1 จับเครื่องโกนเฉพาะจุดตรงร่องด้านข้าง แล้วดึงส่วนบนออกจากส่วนล่าง



- 2 เป่าและ/หรือเช็ดให้เส้นขนที่ติดอยู่ภายในเครื่องโกนเฉพาะจุดหลุดออกมา ห้ามใช้แปรงทำความสะอาดในการขจัดเส้นขนออกจากแผ่นฟอยล์สำหรับโกน

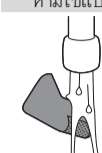

- 3 ทำความสะอาดส่วนบนของเครื่องโกนเฉพาะจุดโดยเปิดน้ำอุ่นให้ไหลผ่าน
- 4 สะบัดน้ำออกอย่างระมัดระวังและทิ้งไว้ให้ทุกส่วนแห้งสนิท
- 5 ประกอบส่วนบนของเครื่องโกนเฉพาะจุดเข้ากับส่วนล่าง

การทำความสะอาดเครื่องโกนขน

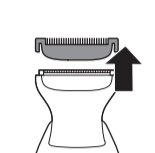

- 1 ดึงอุปกรณ์ป้องกันผิวหนังขึ้นจากเครื่องโกน

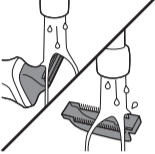

- 2 ทำความสะอาดอุปกรณ์ป้องกันผิวหนังและเครื่องโกนขนโดยเปิดน้ำอุ่นให้ไหลผ่าน ห้ามใช้แปรงทำความสะอาดในการขจัดเส้นขนออกจากเครื่องโกนขนหรืออุปกรณ์ป้องกันผิวหนัง
- 3 สะบัดน้ำออกอย่างระมัดระวังและทิ้งทั้งสองส่วนให้แห้งสนิท
- 4 ประกอบอุปกรณ์ป้องกันผิวหนังเข้ากับเครื่องโกนขน

การจัดเก็บ

- จัดเก็บเครื่องลงในกระเป๋าสำหรับจัดเก็บ
- หมายเหตุ: ตรวจสอบว่าเครื่องนั้นแห้งก่อนเก็บเข้าในกระเป๋า

การสั่งซื้ออุปกรณ์เสริม

หากต้องการซื้ออุปกรณ์เสริมหรืออะไหล่ โปรดไปที่ www.shop.philips.com/service หรือติดต่อตัวแทนจำหน่าย Philips และคุณยังสามารถติดต่อศูนย์บริการลูกค้า Philips ในประเทศของคุณได้อีกด้วย

(ดูที่รายละเอียดการติดต่อจากเอกสารแผ่นพับเกี่ยวกับการรับประกันทั่วโลก)

การรีไซเคิล

- ห้ามทิ้งผลิตภัณฑ์ร่วมกับขยะในครัวเรือนทั่วไป เมื่อเครื่องหมดอายุการใช้งานแล้ว ควรทิ้งลงในถังขยะสำหรับน้ำกลับ ไปไซ้ใหม่ ได้ (รีไซเคิล) โดยจะเป็นการช่วยรักษาสิ่งแวดล้อมที่ดี
- ผลิตภัณฑ์ที่มีแบตเตอรี่แบบชาร์จไฟใหม่ ได้ในตัวซึ่งไม่ควรทิ้งร่วมกับขยะภายในบ้านทั่วไป เราขอแนะนำให้คุณนำผลิตภัณฑ์ของคุณ ไปยังศูนย์รวบรวมอย่างเป็นทางการ หรือศูนย์บริการของ Philips เพื่อทำการถอดแบตเตอรี่แบบชาร์จไฟใหม่ ได้ออกโดยผู้ที่มีความชำนาญ
- ปฏิบัติตามกฎหมายในประเทศของคุณสำหรับชุดผลิตภัณฑ์ไฟฟ้าและอิเล็กทรอนิกส์ รวมทั้งนำแบตเตอรี่ที่ชาร์จไฟใหม่ ได้ในชุดและชุดการทิ้งอย่างถูกวิธีจะช่วยป้องกัน ไม่ให้เกิดผลกระทบต่อสิ่งแวดล้อมและสุขภาพของมนุษย์

การถอดแบตเตอรี่ที่สามารถชาร์จไฟได้

ถอดแบตเตอรี่ที่ชาร์จไฟใหม่ ได้ออกเมื่อต้องการทิ้งผลิตภัณฑ์เท่านั้น, ตรวจสอบให้แน่ใจว่าได้ออกปลั๊กไฟออกจากเต้ารับบนผนังและไม่มีประจุไฟหลงเหลืออยู่ในแบตเตอรี่แล้วก่อนที่จะถอดแบตเตอรี่ออก

ดำเนินการด้วยความระมัดระวังเมื่อคุณหยิบจับเครื่องมือเพื่อเปิดตัวเครื่อง รวมถึงขณะที่ทิ้งแบตเตอรี่แบบชาร์จไฟใหม่ ได้

- 1 ตรวจสอบว่ามีสกรูที่ด้านหลังหรือด้านหน้าของเครื่องหรือไม่ หากมี ให้นำสกรูออก
- 2 ใช้ไขควงถอดแฉกด้านหลังและ/หรือด้านหน้าของเครื่องออก หากจำเป็นให้ถอดสกรูและ/หรือชิ้นส่วนออก ได้อีก
- จนกว่าคุณจะเห็นแผงวงจรที่มีแบตเตอรี่แบบชาร์จไฟใหม่ ได้
- 3 ถอดแบตเตอรี่ที่ชาร์จไฟใหม่ ได้ออก

การรับประกันและสนับสนุน

หากคุณต้องการข้อมูลหรือการสนับสนุน โปรดเข้าชมเว็บไซต์ www.philips.com/support หรืออ่านข้อมูลจากเอกสารแผ่นพับที่แยกเฉพาะเกี่ยวกับการรับประกันทั่วโลก

ข้อจำกัดการรับประกัน

ชุดใบมีด ไม่อยู่ภายใต้เงื่อนไขการรับประกันทั่วโลก เนื่องจากเป็นสินค้าที่ต้องสึกหรอตามปกติอันเนื่องมาจากการใช้งาน

简体中文

简介

感谢您的惠顾，欢迎光临飞利浦！为了让您能充分享受飞利浦提供的支持，请在 www.philips.com/welcome 上注册您的产品。

基本说明（图 1）

- 1 标准尺寸须发修剪器
- 2 开/关按钮
- 3 电池状态指示灯
- 4 小插头插口
- 5 体毛剃刀（仅限于 MG7730、MG7720、MG7715）
- 6 皮肤保护器（仅限于 MG7730、MG7720、MG7715）
- 7 精修修剪器（仅限于 MG7730、MG7720、MG7715、MG7710）
- 8 精修剃须刀（仅限于 MG7730、MG7720、MG7710）
- 9 鼻毛修剪器
- 10 超宽须发修剪器（仅限于 MG7730）
- 11 普通定长梳齿 3/8 英寸（9 毫米）（仅限于 MG7720、MG7715、MG7710）
- 12 普通定长梳齿 15/32 英寸（12 毫米）（仅限于 MG7720、MG7715、MG7710）
- 13 普通定长梳齿 21/32 英寸（16 毫米）（仅限于 MG7720、MG7715、MG7710）
- 14 宽定长梳齿 5/32 英寸（4 毫米）（仅限于 MG7730）
- 15 宽定长梳齿 3/8 英寸（9 毫米）（仅限于 MG7730）
- 16 宽定长梳齿 15/32 英寸（12 毫米）（仅限于 MG7730）
- 17 宽定长梳齿 21/32 英寸（16 毫米）（仅限于 MG7730）
- 18 体毛修剪梳齿 1/8 英寸（3 毫米）
- 19 体毛修剪梳齿 3/16 英寸（5 毫米）
- 20 胡茬修剪梳齿 3/64 英寸（1 毫米）
- 21 胡茬修剪梳齿 5/64 英寸（2 毫米）
- 22 可调节梳齿（3-7 毫米）
- 23 电源部件
- 24 小插头
- 25 清洁刷
- 26 存储袋

注意：随附的附件可能因产品而异。包装盒上会显示随附于您产品的附件。

重要安全信息

使用本产品及其附件之前，请仔细阅读本重要信息，并妥善保管以供日后参考。随附的附件可能因产品而异。

危险



- 保持电源部件干燥。
- 警告符号注释：禁止在打开的水龙头下进行清洗。

警告

- 要给电池充电，请仅使用产品随附的可拆卸电源部件 (HQ8505)。
- 电源部件中包含一个变压器。请勿自行更换电源部件的插头，否则将导致严重后果。
- 本产品也可以由 8 岁或以上年龄的儿童以及肢体不健全、感觉或精神上有障碍或缺乏相关经验和知识的人士使用，但前提是有人对他们的使用本产品进行监督或指导，以确保他们安全使用，并且让他们明白相关的危害。切勿让儿童玩弄本产品。不要让儿童在无人监督的情况下对本产品进行清洁和保养。
- 手持部分与电源软线分开后，才能在水中清洗手持部分。
- 使用前，请务必检查产品。请勿使用损坏的产品，否则可能对人体造成伤害。请务必用原装型号更换损坏的部件。
- 切勿拆开本产品更换充电电池。

警告



- 切勿将充电座浸入水中，也不要自来水龙头下冲洗。
- 请勿在包含电动空气清新器的墙壁插座上或其周围使用电源部件，以免电源部件受到不可修复的损坏。
- 只能将本产品用于用户手册中所示的原定用途。
- 出于卫生的目的，本产品只能供一个人使用。
- 切勿使用温度高于 60°C 的热水冲洗本产品。
- 切勿使用压缩气体、钢丝绒、研磨性清洁剂或腐蚀性液体（例如汽油或丙酮）来清洁产品。

电磁场 (EMF)

本 Philips 产品符合所有有关暴露于电磁场的适用标准和法规。

概述

- 符号注释：适合于在洗澡或淋浴时使用。允许在盛水的浴缸、淋浴、洗脸盆或其他器皿附近使用本器具。



- 该产品具有防水性能。适合在沐浴或淋浴时使用，也可以放在水龙头下清洗。出于安全原因，该产品在使用时不能连接电线。
- 电源部件适合在 100 - 240 伏的电源电压下工作。
- 该电源部件可将 100-240 伏的电压转换为 24 伏以下的安全低电压。

充电

电池状态指示

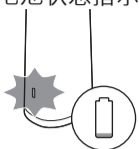

- 当电池的电量几乎耗尽时，电池电量状态指示灯会呈橙色闪烁。

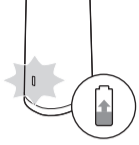

- 当产品充电时，电池状态指示灯呈白色缓慢闪烁。
- 在快速充电期间，电池状态指示灯呈白色闪烁。本产品充电约 5 分钟即可完成一次不接电源的修剪。

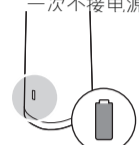

- 当电池充满电后，电池指示灯会呈白色持续亮起。

注意：指示灯将大约 30 分钟后自动熄灭。

充电

第一次使用本产品之前，或当显示屏指示电池电量快要耗尽时，请先为本产品充电。本产品充电 1 小时后，可不接电源工作长达 2 小时。

- 1 确保产品电源已关闭。

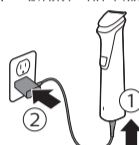

- 2 将充电插头插入产品，然后将电源部件插入电源插座。
- 3 充电之后，从电源插座上拔下电源部件，并从产品上拔下充电插头。

快速充电

本产品充电约 5 分钟即可完成一次不接电源的修剪。

使用本产品

注意：本产品只能在不接电源的情况下使用。

注意：每次使用后，请关闭并清洁产品。

拆卸和安装刀头部件



- 1 要拆卸刀头部件，请顺着刀头部件的啮合部位向上推，将其从手柄上取下。



- 2 要安装刀头部件，请将刀头部件的凸缘插入前端的导向槽内，然后将刀头部件的后部推入产品中（听到“咔哒”一声）。

拆卸精修剃须刀和鼻毛修剪器



- 1 将手指置于附件背面的箭头处，按箭头方向将其从手柄中推出。

安装和拆卸梳齿



- 1 要将任意类型的网罩安装到修剪部件上，请将网罩的前部滑到修剪部件的梳齿上，然后用手指或手掌在网罩的中心向下按（可听到“咔哒”一声）。



- 2 要从刀头部件上拆卸任意类型的梳齿，请小心地将梳齿的后部从产品上拔下，然后将其从刀头部件上滑出。

注意：第一次进行修剪时，应从最大的修剪长度设置开始使用梳齿，以熟悉产品的使用。

打开或关闭产品

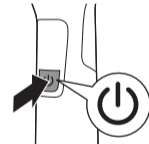

按一下开/关按钮，打开或关闭产品。

用于剃须的附件

标准尺寸须发修剪器

使用不带梳齿的标准尺寸须发修剪器，以非常紧贴皮肤的距离（0.5 毫米或 1/32 英寸）修剪须发或在胡须、颈部和鬓角周围打造明晰的线条。



- 1 如需贴近皮肤修剪须发，请将刀头部件平坦的一侧贴近皮肤放置，然后逆着须发生长的方向来回移动。



- 2 如需修剪轮廓，请手执修剪器，使刀头部件与皮肤呈垂直角度，并上下移动刀头部件，同时轻轻按压。

胡须修剪梳齿

将胡须修剪梳齿安装到标准尺寸须发修剪器上，以均匀地修剪胡须和须髥。本产品随附 5 款胡须修剪梳齿。梳齿上显示有须发长度设置。设定值对应修剪后须发剩余的长度。

梳齿	英寸	毫米
胡茬修剪梳齿	3/64 英寸	1 毫米
胡茬修剪梳齿	5/64 英寸	2 毫米
可调节胡须修剪梳	1/8 英寸-9/32 英寸	3 毫米 - 7 毫米

- 1 将梳齿安装到标准尺寸须发修剪器上。



- 2 可调节梳齿：向左或向右推动长度选择器，以选择所需的须发长度设置。



- 3 为了实现最佳的修剪效果，请逆着毛发生长的方向移动梳齿。请确保梳齿表面始终与皮肤相接触。

用于身体的附件

- 使用绿色体毛修剪梳齿修剪体毛。
- 第一次进行修剪时，应使用 5 毫米（3/16 英寸）的体毛修剪梳齿，以熟悉产品的使用。
- 请确保毛发清洁干燥，因为湿的毛发容易贴在身体上。当修剪敏感部位的毛发时，请务必使用体毛修剪梳齿。
- 由于并非所有的毛发均按相同的方向生长，因此您可能需要尝试不同的修剪位置（即向上、向下或交叉）。不断实践才能获得最佳效果。
- 始终轻柔平稳地移动，确保梳齿表面始终与皮肤相接触。

- 如果产品中积聚了过多的毛发，请在使用前先将毛发吹掉，以获得最佳的修剪效果。

体毛修剪梳齿

将体毛修剪梳齿安装到标准尺寸须发修剪器上，以修剪领口以下任意部位的体毛。本产品随附 2 款体毛修剪梳齿。梳齿上显示有须发长度设置。设定值对应修剪后须发剩余的长度。

梳齿	英寸	毫米
体毛修剪梳齿（绿色）	1/8 英寸	3 毫米
体毛修剪梳齿（绿色）	3/16 英寸	5 毫米

- 1 将体毛修剪梳齿安装到标准尺寸须发修剪器上。



- 2 为实现最佳的修剪效果，请用另一只手绷紧皮肤并逆着毛发生长的方向移动梳齿。请确保梳齿表面始终与皮肤相接触。

体毛剃刀

将身体剃毛刀安装到产品上，以剃除领口以下（如腋窝和胸部）的体毛。身体剃毛刀只能搭配皮肤保护器使用。

- 1 将身体剃毛刀安装到产品上。



- 2 将皮肤保护器安装到标准尺寸须发修剪器上。



- 3 为实现最佳的剃毛效果，请用另一只手绷紧皮肤并逆着毛发生长的方向移动剃毛刀。请确保剃毛刀表面始终与皮肤充分接触。

用于头部的附件

超宽须发修剪器

使用不带梳齿的超宽须发修剪器，以非常贴近皮肤的距离（0.5 毫米或 1/32 英寸）修剪须发或在领口和耳朵附近区域修剪出轮廓。

- 1 如需修整耳朵周围的发际线轮廓，请梳理耳朵上方的发梢。
- 2 在修整耳朵周围的轮廓时，倾斜本产品，仅让修剪刀头的一边接触发梢。



- 3 要修饰颈背或鬓角的轮廓，请转动产品并向下修剪。
- 4 沿着发际线的自然生长线条缓慢、平稳地移动产品。

宽定长梳齿

将宽定长梳齿安装到超宽须发修剪器上，以均匀地修剪头发。本产品随附 4 个宽定长梳齿。梳齿上显示有须发长度设置。设定值对应修剪后须发剩余的长度。

梳齿	英寸	毫米
定长梳齿	5/32 英寸	4 毫米
定长梳齿	3/8 英寸	9 毫米
定长梳齿	15/32 英寸	12 毫米
定长梳齿	21/32 英寸	16 毫米

- 1 将梳齿安装到超宽须发修剪器上。

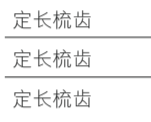

- 2 缓慢从各个方向沿头顶再向下移动修剪器，以修剪出均长的发型。请确保梳齿表面始终与皮肤相接触。
 - 始终逆着毛发生长的方向移动修剪器。轻轻按压。
 - 在整个头部重复修剪动作，以确保剪到所有需要修剪的头发。

标准尺寸须发修剪器

使用不带梳齿的标准尺寸须发修剪器，以非常贴近皮肤的距离（0.5 毫米或 1/32 英寸）修剪头部须发，或在领口和耳朵附近区域修剪出轮廓。

- 1 如需修整耳朵周围的发际线轮廓，请梳理耳朵上方的发梢。
- 2 在修整耳朵周围的轮廓时，倾斜本产品，仅让修剪刀头的一边接触发梢。

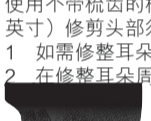

- 3 要修饰颈背或鬓角的轮廓，请转动产品并向下修剪。
- 4 沿着发际线的自然生长线条缓慢、平稳地移动产品。

普通定长梳齿

将普通定长梳齿安装到标准尺寸须发修剪器上，以均匀地修剪头发。本产品随附 3 款定长梳齿。梳齿上显示有须发长度设置。设定值对应修剪后须发剩余的长度。

梳齿	英寸	毫米
定长梳齿	3/8 英寸	9 毫米
定长梳齿	15/32 英寸	12 毫米
定长梳齿	21/32 英寸	16 毫米

- 1 将梳齿安装到标准尺寸须发修剪器上。

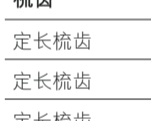

- 2 缓慢从各个方向沿头顶再向下移动修剪器，以修剪出均长的发型。请确保梳齿表面始终与皮肤相接触。
 - 始终逆着毛发生长的方向移动修剪器。轻轻按压。
 - 在整个头部重复修剪动作，以确保剪到所有需要修剪的头发。

用于面部的精修附件

精修修剪器

使用精修修剪器，在您的面部周围以非常贴近皮肤的距离（0.5 毫米或 1/32 英寸）修剪出细致的线条和轮廓。

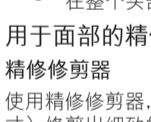

- 1 手持修剪器，使精修修剪刀头与皮肤呈垂直角度，并上下移动修剪刀头，同时轻轻按压。

鼻毛修剪器

使用鼻毛修剪器，修剪鼻毛和耳毛。

- 请确保鼻腔清洁无异物。请确保外耳道清洁，没有耳垢。
- 修剪头插入鼻腔的深度不得超过 5 毫米（3/16 英寸）。
- 务必在每次使用后清洁附件。

修剪鼻毛

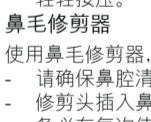

- 1 将修剪头轻轻插入和移出鼻孔，同时转动修剪头，以去除多余的毛发。

修剪耳毛



- 1 在耳部周围缓缓移动修剪头，以去除突出耳缘的毛发。
- 2 将修剪头轻轻插入和移出外耳道，以去除多余的毛发。

精修剃须刀

在修剪后使用精修剃须刀精确剃除脸颊、下巴和胡子周围多余的毛发。请务必先使用不带梳齿的标准尺寸须发修剪器预先修剪您的胡须，以获得最佳的效果。

注意：使用精修剃须刀去除剩余的毛发，精心打造胡须造型。它不适用于全脸剃须。

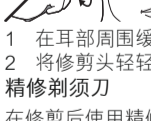

- 1 将精修剃须刀轻按到皮肤上，沿着轮廓边缘剃除所有多余的毛发。

清洁

切勿使用钢丝绒、研磨性清洗剂或腐蚀性液体（例如汽油和丙酮）来清洁本产品。

切勿用毛巾或纸巾擦干修剪器齿，否则可能会损坏修剪器齿。

每次使用后：在水龙头下清洁

- 1 关闭产品并与电源插座断开连接。
- 2 从产品上拆下所有梳齿或修剪部件。
- 3 在温水龙头下冲洗胡须储藏室。

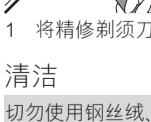

- 在温水龙头下冲洗修剪部件和梳齿。
- 小心地甩掉多余水分并彻底晾干所有部件。

彻底清洁

- 关闭产品并断开电源插座连接。
- 使用干布擦拭产品手柄。
- 从产品上拆下所有梳齿或修剪部件。
- 使用附带的清洁刷清除胡茬储藏室中积聚的毛发。
- 使用附带的清洁刷清除修剪部件和/或梳齿中积聚的毛发。
- 在温水龙头下冲洗修剪部件。
- 在温水龙头下冲洗梳齿。
- 小心地甩掉多余水分并彻底晾干所有部件。

清洁鼻毛修剪器

在使用后以及在鼻毛修剪器刀头积聚大量毛发或灰尘时，请立即清洁鼻毛修剪器。



- 用热水冲洗鼻毛修剪器刀头。
- 打开产品，再次冲洗鼻毛修剪器刀头，以去除所有残留的毛发。然后再次关闭本产品。

为了进行彻底的清洁，可将鼻毛修剪器刀头置于碗中，用温水浸泡几分钟，然后打开产品去除残留的毛发/碎屑。

- 小心地甩掉多余水分并彻底晾干所有部件。

清洁精修剃须刀



- 握住精修剃须刀凹槽部分的两侧，将顶部部件从底部部件上拔出。



- 吹掉和/或甩掉积聚在精修剃须刀内部的毛发。

请勿使用清洁刷清除剃须刀网的须发。

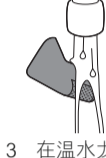

- 在温水龙头下冲洗精修剃须刀的刀头。
- 小心地甩掉多余水分并彻底晾干所有部件。
- 将精修剃须刀的刀头重新安装到底部部件上。

清洁身体剃毛刀



- 从剃毛刀向上推拆下皮肤保护器。

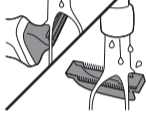

- 在温水龙头下冲洗皮肤保护器和身体剃毛刀。

请勿使用清洁刷清除体毛剃刀或皮肤保护器上的毛发。

- 小心地甩掉多余水份并彻底晾干这两个部件。
- 将皮肤保护器重新安装到身体剃毛刀上。

存放

- 将产品存放在随附的软袋中。

注意：将本产品存放到软袋之前，应确保其干燥。

订购配件

要购买附件或备件，请访问 www.shop.philips.com/service 或联系您的飞利浦经销商。您还可以联系所在国家/地区的飞利浦客户服务中心（请参阅全球保修卡了解详细联系信息）。

回收

- 弃置本产品时，请不要将其与一般生活垃圾放在一起，应将其交给政府指定的回收中心。这样做将有利于环保。
- 此产品包含内置充电电池；请勿将充电电池与一般生活垃圾一起弃置。请您将产品送到官方收集中心或飞利浦服务中心，请专业人士移除充电电池。
- 遵循您的国家/地区有关分类回收电子电气产品和充电电池的规定。正确弃置产品有助于避免对环境对人类健康造成不良后果。

拆下充电电池

必须在丢弃剃须刀前拆下充电电池。卸下电池之前，请确保本产品与电源断开连接并且电池电量已耗尽。

当您使用工具打开本产品时以及在您弃置充电电池时，请采取必要的安全保护措施。

- 检查产品的前面和后面是否有螺丝。如果有，请将其拆下。
- 用螺丝刀卸下产品的前面板和/或后面板。必要时还需要拆下更多的螺丝和/或部件，直到您看见装有充电电池的印刷电路板为止。
- 拆下充电电池。

保修和支持

如需信息或支持，请访问 www.philips.com/support 或阅读国际保修卡。

保修条款

修剪部件不在国际保修条款的涵盖范围之内，因为修剪部件属于易磨损物品。

繁體中文

簡介

感謝您購買本產品。歡迎來到飛利浦的世界！為充分享受飛利浦為您提供的好處，請至下列位址註冊產品：www.philips.com/welcome。

一般說明 (圖 1)

- 大型修容刀
- 開關按鈕
- 電池狀態指示燈
- 小插頭插座
- 體毛刀 (限 MG7730、MG7720、MG7715)
- 肌膚防護系統 (限 MG7730、MG7720、MG7715)
- 精準修整刀 (限 MG7730、MG7720、MG7715、MG7710)
- 精密修毛器 (限 MG7730、MG7720、MG7710)
- 鼻毛修容刀
- 加寬的修容刀 (限 MG7730)
- 髮梳一般 3/8 吋 (9 公釐) (限 MG7720、MG7715、MG7710)
- 髮梳一般 15/32 吋 (12 公釐) (限 MG7720、MG7715、MG7710)
- 髮梳一般 21/32 吋 (16 公釐) (限 MG7720、MG7715、MG7710)
- 髮梳寬度 5/32 吋 (4 公釐) (限 MG7730)
- 髮梳寬度 3/8 吋 (9 公釐) (限 MG7730)
- 髮梳寬度 15/32 吋 (12 公釐) (限 MG7730)
- 髮梳寬度 21/32 吋 (16 公釐) (限 MG7730)
- 身體梳具 1/8 吋 (3 公釐)
- 身體梳具 3/16 吋 (5 公釐)
- 鬍渣梳具 3/64 吋 (1 公釐)
- 鬍渣梳具 5/64 吋 (2 公釐)
- 可調整梳具 (3-7 公釐)
- 電源供應裝置
- 小插頭
- 清潔刷
- 收納袋

注意：提供的配件可能隨產品而異。包裝盒會顯示您產品隨附的配件。

重要安全資訊

使用本產品與其配件前，請先仔細閱讀此重要資訊，並保留說明以供日後參考。提供的配件可能隨產品而異。

危險



- 電源供應裝置請保持乾燥。

警示

- 如需為電池充電，僅可使用裝置隨附的可拆式電源供應裝置 (型號：HQ8505)。
- 電源供應裝置內含一個變壓器。請勿切斷電源供應裝置而以其他的插頭取代，否則會造成危險。
- 本產品可供 8 歲以上兒童、身體官能或心智能力退化者，或是經驗與使用知識缺乏者使用，但需有人從旁監督或指示如何安全使用本產品，且使用者需了解使用本產品的潛在危險。請勿讓小孩把玩本產品。若無人監督，請勿讓兒童進行清潔和使用者維護。
- 在水龍頭下沖洗本產品之前，請先拔掉產品電源插頭。
- 使用前請務必檢查本產品。若產品受損請勿使用，以免受傷。零件如有受損，請務必以原型號更換之。
- 請勿拆開本產品更換充電式電池。

警告



- 請勿將充電座浸入水中或置於水龍頭下沖洗。
- 警告符 注：禁止用在打的水 头下 进行清洗。(1)
- 本產品僅限用於本使用手冊所述之相關用途。
- 為保衛生起見，請勿多人共用本產品。
- 切勿使用超過 60° C 的熱水沖洗產品。
- 絕對不可使用壓縮空氣、鋼絲絨、磨蝕性的清潔劑或侵蝕性的液體 (例如汽油或丙酮) 清潔本產品。

電磁波 (EMF)

本 Philips 產品符合所有電磁場暴露的相關適用標準和法規。

一般



- 本產品防水。適合在泡澡或淋浴時使用，並可在水龍頭下清潔。因此為了安全起見，此產品只能以無線方式操作。
- 本電源供應裝置適用於 100 到 240 伏特的插座電壓。
- 電源供應裝置可以將 100-240 伏特的電壓轉換為低於 24 伏特的安全低電壓。

充電

電池狀態指示燈

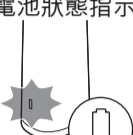

- 當電池電力即將用盡時，電池狀態指示燈會閃爍橘光。

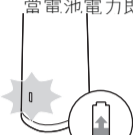

- 當產品正在充電時，電池狀態指示燈會緩慢閃爍白光。
- 快速充電期間，電池狀態指示燈會閃爍白光。大約充電 5 分鐘後，產品即有足夠電力可作一次無線修剪。

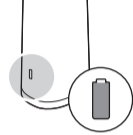

- 當電池充滿電後，電池狀態指示燈會持續亮白光。

注意：大約 30 分鐘後，指示燈會自動熄滅。

充電

請在初次使用前及螢幕指出電池電量即將用盡時，為產品充電。本產品充電 1 小時後，可不插電使用長達 2 小時。

- 1 確定關閉本產品的電源。

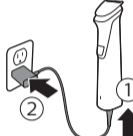

- 2 將小插頭插入產品中，並將電源供應裝置插入牆壁插座中。
- 3 充電完畢請將電源供應裝置拔離牆壁插座，並將小插頭從產品上拔除。

快速充電

大約充電 5 分鐘後，產品即有足夠電力可作一次無線修剪。

使用本產品

注意：本產品只能以無線方式使用。

注意：每次使用完畢後，請關閉電源並清潔產品。

拆下與安裝修剪組件



- 1 若要拆下修剪組件，請逆著修剪組件的刀齒方向往上推，使其脫離握柄。



- 2 若要安裝修剪組件，請將修剪組件的突耳插入正面的導引槽，並將修剪組件的背面推回產品 (會聽見「喀噠」一聲)。

拆下精密修毛器和鼻毛修容刀



- 1 將手指放在配件背面的箭頭處，並依箭頭的方向推動以脫離握柄。

安裝與拆下梳具



- 1 若要將任何種類的刀網安裝到修剪組件上，請將刀網前端滑動到修剪組件的刀齒上。然後用手指或手掌將刀網中心往下壓 (會聽見「喀噠」一聲)。



- 2 若要從修剪組件拆下任何種類的梳具，請小心拉開產品上的梳具後面部分，然後滑動梳具，從修剪組件上取下。

注意：首次進行修剪時，請先從使用最大修剪長度設定的梳具開始，以熟練本產品的使用。

開啟及關閉本產品



若要開啟或關閉本產品電源，請按一下開關按鈕。

用於鬍鬚的配件

大型修容刀

使用不裝梳具的大型修容刀修剪貼近皮膚的毛髮 (至 1/32 吋 (0.5 公釐)，或打造鬍鬚、頸部和鬢角周圍的俐落線條。



- 1 若要修剪貼近皮膚的毛髮，請將修剪組件的平面靠在皮膚上，並逆著毛髮的生長方向推移。



- 2 若要貼面修整，請將修剪組件與皮膚呈垂直，然後稍微下壓並向上或向下移動。

鬍鬚梳

將鬍鬚梳安裝到大型修容刀上，均勻地修剪鬍鬚和短鬚。本產品隨附 5 把鬍鬚梳。手髮長度設定標示於梳具上。設定對應至修剪後的手髮長度。

梳具	英吋	公釐
鬍渣梳	3/64 吋	1 公釐
鬍渣梳	5/64 吋	2 公釐
可調整的鬍鬚梳	1/8 吋 - 9/32 吋	3 公釐 - 7 公釐

- 1 將梳具安裝到大型修容刀上。



- 2 可調整梳具：將長度選擇器向左或向右推，以選擇想要的髮長設定。



- 3 若要以最有效率的方式修剪，請逆著毛髮生長的方向推移梳具。請確認梳具表面與皮膚完全地接觸。

用於身體的配件

- 使用綠色的身體梳具修剪身體毛髮。
- 首次進行修剪時，請使用 5 公釐/3/16 吋的身體梳具，以熟練本產品的使用。
- 請確保頭髮清潔與乾燥，因為濕潤的毛髮較容易黏在身體上。
- 修剪敏感部位毛髮時，請務必使用身體梳具。
- 由於並非所有毛髮的生長方向均相同，因此您可能會想要嘗試不同的修剪位置(即朝上、朝下或交叉)。熟能生巧。
- 請務必平滑推移產品，輕輕移動，並儘量讓梳具的表面永遠與皮膚保持接觸。
- 當過量的毛髮黏附在產品上時，使用前以吹氣的方式清除毛髮，以獲得最佳的修剪效果。

身體梳具

將身體梳具安裝到大型修容刀上，修剪脖子以下的毛髮。本產品隨附 2 把身體梳具。毛髮長度設定標示於梳具上。設定對應至修剪後的毛髮長度。

梳具	英吋	公釐
身體梳具 (綠色)	1/8 吋	3 公釐
身體梳具 (綠色)	3/16 吋	5 公釐

- 1 將身體梳具安裝到大型修容刀上。



- 2 若要以最有效率的方式修剪，請用您的另外一隻手來繃緊皮膚，並逆著毛髮生長的方向推移梳具。請確認梳具表面與皮膚完全地接觸。

體毛刀

將體毛刀安裝到產品上，以刮除脖子以下的毛髮，例如腋毛和胸毛。體毛刀僅能搭配肌膚防護系統使用。

- 1 將體毛刀安裝到產品上。



- 2 將肌膚防護系統安裝到大型修容刀上。



- 3 若要以最有效率的方式刮毛，請用您的另外一隻手來繃緊皮膚，並逆著毛髮生長的方向推移體毛刀。請確定體毛刀表面與皮膚完全地接觸。

用於頭部的配件

加寬的修容刀

使用未裝上梳具的加寬修容刀來修剪貼近皮膚 (1/32 吋 (0.5 公釐) 的頭髮，或者修整頸線以及耳朵附近的區域。

- 1 若要修剪耳朵附近的髮線，請先梳理耳朵上方的髮尾。
- 2 在貼面修剪耳朵附近的區域時，請斜握產品，讓刀片僅有一側碰觸到髮尾。



- 3 修整頸背或鬢角時，請翻轉產品並向下推移。

- 4 順著自然的髮線，慢慢地、平穩地推移產品。

髮梳寬度

將寬髮梳安裝到加寬的修容刀上，均勻地修剪頭髮。產品隨附 4 把寬髮梳。毛髮長度設定標示於梳具上。設定對應至修剪後的毛髮長度。

梳具	英吋	公釐
髮梳	5/32 吋	4 公釐
髮梳	3/8 吋	9 公釐
髮梳	15/32 吋	12 公釐
髮梳	21/32 吋	16 公釐

- 1 將髮梳安裝到加寬的修容刀上。



- 2 從不同的方向在頭頂慢慢推移修容刀，以達到平整的修剪效果。請確認梳具表面與皮膚完全地接觸。

- 修容刀一律朝毛髮生長的相反方向移動。輕輕壓住。

- 以重疊的方式推剪整個頭部，確保修剪到所有應修剪的頭髮。

大型修容刀

使用未裝上梳具的大型修容刀來修剪貼近皮膚 (1/32 吋 (0.5 公釐) 的頭髮，或者修整頸線以及耳朵附近的區域。

- 1 若要修剪耳朵附近的髮線，請先梳理耳朵上方的髮尾。
- 2 在貼面修剪耳朵附近的區域時，請斜握產品，讓刀片僅有一側碰觸到髮尾。



- 3 修整頸背或鬢角時，請翻轉產品並向下推移。

- 4 順著自然的髮線，慢慢地、平穩地推移產品。

髮梳一般

將一般髮梳安裝到大型修容刀上，均勻地修剪頭髮。本產品隨附 3 把髮梳。毛髮長度設定標示於梳具上。設定對應至修剪後的毛髮長度。

梳具	英吋	公釐
髮梳	3/8 吋	9 公釐
髮梳	15/32 吋	12 公釐
髮梳	21/32 吋	16 公釐

- 1 將梳具安裝到大型修容刀上。



- 2 從不同的方向在頭頂慢慢推移修容刀，以達到平整的修剪效果。請確認梳具表面與皮膚完全地接觸。

- 修容刀一律朝毛髮生長的相反方向移動。輕輕壓住。

- 以重疊的方式推剪整個頭部，確保修剪到所有應修剪的頭髮。

用於臉部的精準配件

精準修整刀

使用精準修整刀修出細線條，並貼近皮膚照著脸型修剪出造型 (至 1/32 吋/0.5 公釐的長度)。



- 1 將精準修整刀頭與皮膚呈垂直，然後稍微下壓並向上或向下移動修整刀頭。

鼻毛修容刀

請使用鼻毛修容刀修剪鼻毛和耳毛。

- 確定鼻腔通道保持清潔。確定外耳道清潔而且沒有耳屎。
- 請勿將刀尖插入超過 3/16 吋/5 公釐。
- 每次使用後，務必清潔配件。

修剪鼻毛



- 1 在鼻子內外輕輕移動刀尖，並且翻轉，以清除多餘的毛髮。

修剪耳毛



- 1 在耳朵周圍緩慢移動刀尖，以清除超出耳朵邊緣的雜毛。

- 2 在外耳道輕輕內外移動刀尖，以清除多餘的毛髮。

精密修毛器

修剪後使用精密修毛器，精準地刮除臉頰、下巴和鬍鬚邊緣的多餘毛髮。請確定先使用未裝上梳具的大型修容刀預先修剪鬍鬚，以達到最佳效果。

注意：請使用精密修毛器來清除剩餘毛髮，及修整鬍鬚造型。不適合用於全臉刮鬚。



- 1 輕輕將精密修毛器壓在皮膚上，然後沿著剛刮出的鬍線，清除多餘的毛髮。

清潔

絕對不可使用鋼絲絨、磨蝕性的清潔劑或侵蝕性的液體 (例如汽油或丙酮) 清潔本產品。

切勿使用毛巾或紙巾擦乾鬢角刀的刀齒，否則可能會對鬢角刀的刀齒造成損壞。

每次使用後：在水龍頭下清洗

- 1 將產品關機並從電源插座拔除插頭。

- 取下產品上的任何梳具或修剪組件。
- 在水龍頭下以溫水清洗鬚渣室。



- 在水龍頭下以溫水清洗修剪組件和梳具。
- 仔細甩乾多餘的水份之後，讓所有零件完全風乾。

徹底清潔

- 將產品關機並從電源插座拔除插頭。
- 用乾布擦拭產品握把。
- 取下產品上的任何梳具或修剪組件。
- 使用隨附的清潔刷去除黏附在鬚渣室中的毛髮。
- 使用隨附的清潔刷去除黏附在修剪組件及/或梳具中的毛髮。
- 在水龍頭下以溫水清潔修剪組件。
- 在水龍頭下以溫水清潔梳具。
- 仔細甩乾多餘的水份之後，讓所有零件完全風乾。

清潔鼻毛修容刀

使用完畢後以及有大量毛髮或污垢黏附在鼻毛修容刀頭上時，立即清潔鼻毛修容刀。

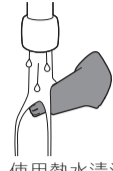

- 使用熱水清洗鼻毛修容刀頭。
- 開啟產品電源，再一次清洗鼻毛修容刀頭，以清除任何殘留的毛髮。然後再次將產品關機。

為了徹底清潔，將鼻毛修容刀頭浸入一盆溫水中數分鐘，然後開啟產品電源，以清除頑強的毛髮/殘留物。

- 仔細甩乾多餘的水份之後，讓所有零件完全風乾。

清潔精密修毛器



- 握住精密修毛器的兩側溝槽，然後將頂部從底部拉出。



- 以吹氣及/或輕敲的方式清除黏附在精密修毛器內的毛髮。

請勿使用清潔刷來清除刀網中的毛髮。



- 在水龍頭下以溫水清潔精密修毛器的頂部。
- 仔細甩乾多餘的水份之後，讓所有零件完全風乾。
- 將精密修毛器的頂部重新安裝到底部上。

清潔體毛刀



- 將肌膚防護系統往上拆離體毛刀。



- 在水龍頭下以溫水清潔肌膚防護系統和體毛刀。

請勿使用清潔刷來清除體毛刀或肌膚防護系統中的毛髮。

- 仔細甩乾多餘的水份之後，讓這兩個零件完全風乾。
- 將肌膚防護系統重新安裝到體毛刀上。

收納

- 將本產品存放在隨附的收納袋中。

注意：請先確定本產品已完全乾燥，再收回收納袋中。

訂購配件

若要購買配件或備用零件，請造訪 www.shop.philips.com/service，或洽詢您的飛利浦經銷商。您也可以聯絡您所在國家/地區的飛利浦客戶服務中心 (詳細聯絡資料請參閱全球保證書)。

回收

- 本產品使用壽命結束時請勿與一般家庭廢棄物一併丟棄。請將該產品放置於政府指定的回收站，此舉能為環保盡一份心力。
- 本產品包含內建充電式電池，不得與一般家用廢棄物一併丟棄。請將產品攜至政府指定的回收站或飛利浦服務中心，由專業人員取出充電式電池。
- 請按照您所在國家/地區的規定，分類與回收電子電器產品及充電式電池。正確處理廢棄物有助避免對環境和人類健康的負面影響。

取出充電式電池

棄置本產品前，才能取出充電式電池。取出電池前，請確認已從牆上插座拔出產品插頭，且電池電力已完全耗盡。

使用工具打開產品或棄置充電式電池時，請採取任何必要的安全預防措施。

- 檢查產品背面或正面是否有任何螺絲，如有的話請拆下。
- 使用螺絲起子拆除產品的背面和/或正面護板。必要時，也可拆下其他螺絲和/或零件，直到清楚看見印刷電路板與充電式電池為止。
- 取出充電式電池。

保固與支援

如需資訊或支援，請造訪：www.philips.com/support，或參閱全球保固說明書。

保固限制

由於刀組具有磨損性，因此不在全球保固範圍內。

한국어

소개

필립스 제품을 구입해 주셔서 감사합니다! 필립스가 드리는 지원 혜택을 최대한 누리시려면 www.philips.com/welcome에서 제품을 등록하십시오.

구성품 명칭(그림 1)

- 폴 사이즈 트리머
- 전원 버튼
- 배터리 상태 표시등
- 소형 플러그용 콘센트
- 바디 제모기(MG7730, MG7720, MG7715 모델만 해당)
- 스킨 프로텍터(MG7730, MG7720, MG7715 모델만 해당)
- 프리시전 트리머(MG7730, MG7720, MG7715, MG7710 모델만 해당)
- 프리시전 면도기(MG7730, MG7720, MG7710 모델만 해당)
- 코털 트리머
- 엑스트라 와이드 트리머(MG7730 모델만 해당)
- 일반 이발용 빗(3/8in) (9mm)(MG7720, MG7715, MG7710 모델만 해당)
- 일반 이발용 빗(15/32in) (12mm)(MG7720, MG7715, MG7710 모델만 해당)
- 일반 이발용 빗(21/32in) (16mm)(MG7720, MG7715, MG7710 모델만 해당)
- 와이드 이발용 빗(5/32in) (4mm)(MG7730 모델만 해당)
- 와이드 이발용 빗(3/8in) (9mm)(MG7730 모델만 해당)
- 와이드 이발용 빗(15/32in) (12mm)(MG7730 모델만 해당)
- 와이드 이발용 빗(21/32in) (16mm)(MG7730 모델만 해당)
- 바디용 빗(1/8in) (3mm)
- 바디용 빗(3/16in) (5mm)
- 그루터기 빗(3/64in) (1mm)
- 그루터기 빗(5/64in) (2mm)
- 조절 가능 빗(3~7mm)
- 전원 공급 장치
- 전원 플러그
- 세척용 브러시
- 파우치

참고: 제공되는 액세서리는 제품에 따라 다를 수 있습니다. 보관함에 제품과 함께 제공된 액세서리가 있습니다.

중요 안전 정보

본 제품과 해당 액세서리를 사용하기 전에 이 중요 정보를 주의 깊게 읽고 나중에 참조할 수 있도록 잘 보관하십시오. 제공되는 액세서리는 제품에 따라 다를 수 있습니다.

주의

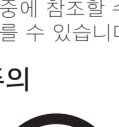

- 전원 공급 장치를 건조한 상태로 보관하십시오.

경고

- 배터리를 충전하려면 제품과 함께 제공된 분리형 전원 공급 장치(HQ8505)만 사용해야 합니다.
- 전원 공급 장치에는 변압기가 내장되어 있습니다. 위험할 수 있으므로, 다른 플러그로 교체하기 위해 전원 공급 장치를 잘라내지 마십시오.

- 8세 이상 어린이와 신체적인 감각 및 정신적인 능력이 떨어지거나 경험과 지식이 풍부하지 않은 성인이 이 제품을 사용하려면 제품 사용과 관련하여 안전하게 사용할 수 있도록 지시사항을 충분히 숙지한 사람의 도움을 받아야 합니다. 어린이가 제품을 가지고 놀지 않도록 하십시오. 보호 하에 있지 않은 어린이가 제품 청소 및 관리를 하도록 두어서는 안됩니다.
- 물을 세척하기 전에 반드시 제품의 플러그를 뽑으십시오.
- 사용하기 전에 제품을 항상 확인하십시오. 제품이 손상되었을 경우 부상을 초래할 수 있으므로 사용하지 마십시오. 손상된 부품은 반드시 정품으로 교체하여 사용하십시오.
- 제품을 열어 충전식 배터리를 교체하지 마십시오.

주의



- 충전대를 물에 담그거나 물로 헹구지 마십시오.
- 전원 공급 장치가 영구적으로 손상되는 것을 방지하려면 전기 공기 청정제가 사용되고 있는 벽면 콘센트를 통해 또는 그 근처에서 전원 공급 장치를 사용하지 마십시오.
- 사용 설명서에 나온 본래 용도로만 제품을 사용하십시오.
- 위생상 좋지 않으므로 이 제품을 타인과 함께 사용하지 마십시오.
- 60° C보다 뜨거운 물로 제품을 세척하지 마십시오.
- 제품을 세척할 때 압축 공기, 수세미, 연마성 세제나 휘발유, 아세톤과 같은 강력 세제를 사용하지 마십시오.

EMF(전자기장)

이 Philips 제품은 EMF(전자기장) 노출과 관련된 모든 기준 및 규정을 준수합니다.

일반



- 본 제품은 방수됩니다. 목욕이나 샤워 중에 사용하기에 적합하며 수돗물에 세척할 수 있습니다. 이에 따라 안전한 사용을 위해 본 제품을 무선으로만 사용할 수 있습니다.
- 전원 공급 장치는 100 ~ 240V 범위의 전원에 적합합니다.
- 전원 공급 장치는 100-240V의 전압을 24V 미만의 안전한 저전압으로 변환해 줍니다.

충전

배터리 상태 표시

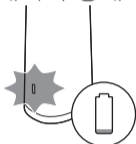

- 배터리가 거의 방전되면 배터리 상태 표시등이 주황색으로 깜박입니다.

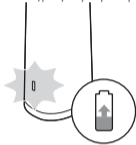

- 충전하는 동안에는 배터리 상태 표시등이 흰색으로 천천히 깜박입니다.
- 고속 충전 중에는 배터리 상태 표시등이 흰색으로 깜박입니다. 제품을 약 5분간 충전하면 무선으로 1회 트리밍할 수 있습니다.

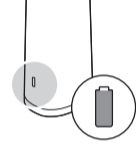

- 배터리가 완전히 충전되면 배터리 상태 표시등이 흰색으로 켜진 상태로 유지됩니다.

참고: 약 30분이 지나면 표시등이 자동으로 꺼집니다.

충전

처음 사용하기 전이나 디스플레이에 배터리가 거의 방전되었다는 표시가 나타나면 제품을 충전하십시오. 1시간 충전하면 최대 2시간 동안 무선으로 사용할 수 있습니다.

- 1 제품의 전원이 꺼져 있는지 확인합니다.

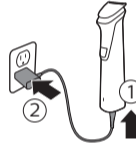

- 2 소형 플러그를 제품에 꽂은 다음 전원 공급 장치를 벽면 콘센트에 꽂으십시오.
- 3 충전 후에는 벽면 콘센트에서 전원 공급 장치를 뽑고, 소형 플러그를 제품에서 분리하십시오.

고속 충전

제품을 약 5분간 충전하면 무선으로 1회 트리밍할 수 있습니다.

제품 사용

참고: 이 제품은 무선으로만 작동됩니다.

참고: 매 사용 후 제품의 전원을 끄고 제품을 세척하십시오.

커팅 부품 탈부착



- 1 커팅 부품을 분리하려면 커팅 부품 날의 위쪽으로 민 다음 손잡이를 분리하십시오.



- 2 커팅 부품을 부착하려면 커팅 부품의 돌출부를 앞쪽의 슬롯에 끼우고 커팅 부품의 뒤쪽을 제품에 밀어 넣습니다('딸깍' 소리가 남).

프리시전 면도기 및 코털 트리머 탈착



- 1 액세서리 뒤쪽에서 화살표 위에 손가락을 대고 화살표 방향으로 손잡이에서 액세서리를 밀니다.

빗 탈부착



- 1 커팅 부품에 보호대를 부착하려면 커팅 부품의 날 위에 보호대의 앞 부분을 밀어 넣습니다. 그런 다음 보호대 가운데를 손가락이나 손바닥을 이용하여 아래로 누릅니다('딸깍' 소리가 남).

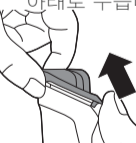

- 2 커팅 부품에서 빗을 분리하려면 제품에서 빗의 뒷부분을 조심스럽게 당긴 다음 커팅 부품에서 빗을 빼냅니다.

참고: 처음으로 트리밍하는 경우에는 최대 트리밍 길이로 설정한 빗으로 시작하여 제품에 익숙해지십시오.

제품 전원 켜기/끄기



제품의 전원을 켜거나 끄려면 전원 버튼을 한 번 누르십시오.

턱수염용 액세서리

풀 사이즈 트리머

체모를 짧게(1/32in(0.5mm) 길이) 다듬거나 턱수염, 목 및 구레나룻 주변 라인을 깔끔하게 정리하려면 빗을 끼우지 않은 상태로 풀 사이즈 트리머를 사용하십시오.



- 1 피부에 밀착하여 체모를 트리밍하려면 커팅 부품의 평평한 면을 피부에 대고 체모가 자라는 반대 방향으로 여러 번 사용하십시오.



- 2 윤곽을 정리하려면 커팅 부품을 피부에 수직으로 두고 살짝 누른 상태로 위 또는 아래로 커팅 부품을 움직이십시오.

수염 빗

턱수염과 콧수염을 고르게 다듬을 때에는 수염 빗을 풀 사이즈 트리머에 부착하십시오. 제품에는 5개의 수염 빗이 포함되어 있습니다. 수염 길이 설정은 빗에 표시됩니다. 설정은 트리밍 후 남아있는 수염의 길이를 나타냅니다.

빗	인치	mm
그루터기 빗	3/64in	1mm
그루터기 빗	5/64in	2mm
조정 가능 수염 빗	1/8in ~ 9/32in	3mm~7mm

1 빗을 풀 사이즈 트리머에 부착하십시오.

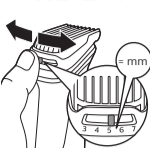

2 조정 가능 빗: 길이 선택 레버를 왼쪽 또는 오른쪽으로 밀어서 원하는 수염 길이 설정을 선택하십시오.



3 가장 효과적인 방법으로 다듬으려면 수염이 자라는 반대 방향으로 빗을 움직이십시오. 빗의 표면을 항상 피부와 밀착되게 하십시오.

바디용 액세서리

- 초록색 바디용 빗을 이용하여 체모를 다듬습니다.
- 처음으로 다듬는 경우에는 3/16in(5mm) 바디용 빗으로 시작하여 제품에 익숙해지십시오.
- 젖은 체모는 몸에 잘 달라붙으니 청결하고 건조한 상태로 체모를 다듬으십시오.
- 민감한 부위를 다듬을 때는 항상 바디용 빗을 사용하십시오.
- 모든 체모가 같은 방향으로 자라는 않으므로 체모가 자라는 방향에 따라 여러 방향(위, 아래 또는 대각선)으로 움직여 보십시오. 연습을 통해 최적의 트리밍 결과를 얻을 수 있습니다.
- 항상 제품을 부드럽고 자연스럽게 움직이되, 빗의 표면과 피부가 밀착된 상태를 유지하십시오.
- 제품에 너무 많은 체모가 쌓였을 때는 최상의 트리밍 결과를 위해 사용 전 제품에서 체모를 불어서 털어내십시오.

바디용 빗

목선 아래의 체모를 다듬을 때에는 바디용 빗을 풀 사이즈 트리머에 부착하십시오. 제품에는 2개의 바디용 빗이 포함되어 있습니다. 수염 길이 설정은 빗에 표시됩니다. 설정은 트리밍 후 남아있는 수염의 길이를 나타냅니다.

빗	인치	mm
바디용 빗(초록색)	1/8in	3mm
바디용 빗(초록색)	3/16in	5mm

1 바디용 빗을 풀 사이즈 트리머에 부착하십시오.



2 가장 효과적인 방법으로 다듬으려면 다른 한 손으로 피부를 팽팽하게 잡아 당기고 체모가 자라는 반대 방향으로 빗을 움직이십시오. 빗의 표면을 항상 피부와 밀착되게 하십시오.

바디 제모기

바디 제모기를 제품에 부착해 겨드랑이 및 가슴과 같은 목선 아래의 체모를 제모합니다. 반드시 바디 제모기를 스킨 프로텍터와 함께 사용하십시오.

1 바디 제모기를 제품에 부착합니다.



2 스킨 프로텍터를 풀 사이즈 트리머에 부착하십시오.



3 가장 효과적인 방법으로 제모하려면 다른 한 손으로 피부를 팽팽하게 잡아 당기고 체모가 자라는 반대 방향으로 제모기를 움직이십시오. 제모기의 표면을 항상 피부와 완전히 밀착되게 하십시오.

이발용 액세서리

엑스트라 와이드 트리머

빗을 끼우지 않은 상태로 엑스트라 와이드 트리머를 사용하여 1/32in(0.5mm)의 아주 짧은 길이로 모발을 자르거나 목선과 귀 주변 부분의 윤곽을 잡습니다.

- 1 귀 주변의 모발선 윤곽을 잡으려면 귀 위로 모발 끝을 빗어 줍니다.
- 2 귀 주변의 윤곽을 잡을 때에는 커팅 날의 한 모서리만 모발 끝에 닿도록 제품을 기울이십시오.



3 목덜미나 구레나룻의 윤곽을 잡으려면 제품을 돌려 아래 방향으로 움직이십시오.

4 모발이 난 자리를 따라 제품을 천천히 부드럽게 움직이십시오.

이발용 빗 너비

와이드 이발용 빗을 엑스트라 와이드 트리머에 부착해 모발을 고르게 다듬습니다. 제품에는 4개의 와이드 이발용 빗이 포함되어 있습니다. 수염 길이 설정은 빗에 표시됩니다. 설정은 트리밍 후 남아있는 수염의 길이를 나타냅니다.

빗	인치	mm
이발용 빗	5/32in	4mm
이발용 빗	3/8in	9mm
이발용 빗	15/32in	12mm
이발용 빗	21/32in	16mm

1 빗을 엑스트라 와이드 트리머에 부착합니다.



2 트리머를 여러 방향에서 정수리 위로 천천히 움직여 모발 상태가 고르게 하십시오. 빗의 표면을 항상 피부와 밀착되게 하십시오.

- 항상 모발이 자라는 반대 방향으로 트리머를 움직이십시오. 살짝 누르십시오.

- 모발이 깨끗하게 잘리도록 트리머를 머리 위에서 반복하여 움직이십시오.

풀 사이즈 트리머

빗을 끼우지 않은 상태로 풀 사이즈 트리머를 사용하여 1/32in(0.5mm)의 아주 짧은 길이로 모발을 자르거나 목선과 귀 주변 부분의 윤곽을 잡습니다.

- 1 귀 주변의 모발선 윤곽을 잡으려면 귀 위로 모발 끝을 빗어 줍니다.
- 2 귀 주변의 윤곽을 잡을 때에는 커팅 날의 한 모서리만 모발 끝에 닿도록 제품을 기울이십시오.



3 목덜미나 구레나룻의 윤곽을 잡으려면 제품을 돌려 아래 방향으로 움직이십시오.

4 모발이 난 자리를 따라 제품을 천천히 부드럽게 움직이십시오.

일반 이발용 빗

일반 이발용 빗을 풀 사이즈 트리머에 부착해 모발을 고르게 다듬습니다. 제품에는 3개의 이발용 빗이 포함되어 있습니다. 수염 길이 설정은 빗에 표시됩니다. 설정은 트리밍 후 남아있는 수염의 길이를 나타냅니다.

빗	인치	mm
이발용 빗	3/8in	9mm
이발용 빗	15/32in	12mm
이발용 빗	21/32in	16mm

1 바디용 빗을 풀 사이즈 트리머에 부착합니다.

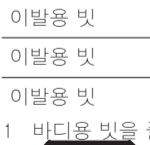

2 트리머를 여러 방향에서 정수리 위로 천천히 움직여 모발 상태가 고르게 하십시오. 빗의 표면을 항상 피부와 밀착되게 하십시오.

- 항상 모발이 자라는 반대 방향으로 트리머를 움직이십시오. 살짝 누르십시오.

- 모발이 깨끗하게 잘리도록 트리머를 머리 위에서 반복하여 움직이십시오.

얼굴용 프리시전 액세서리

프리시전 트리머

프리시전 트리머를 사용하여 1/32in(0.5mm) 길이로 얼굴 스타일을 따라 섬세한 라인 및 윤곽을 만들 수 있습니다.

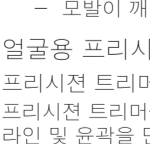

1 프리시전 트리머 헤드를 피부에 수직으로 두고 가볍게 누른 상태로 위 또는 아래로 트리머 헤드를 움직이십시오.

코털 트리머

코털 트리머를 사용하여 코털 및 귀털을 다듬습니다.

- 콧속 상태가 깨끗한지 확인하십시오. 바깥쪽 귀를 확인하여 청결한 상태인지 확인하십시오.

- 트리머 끝을 콧구멍 속으로 3/16in(5mm) 이상 깊게 넣지 마십시오.
- 사용 후에는 항상 액세서리를 세척하십시오.

코털 트리밍



- 1 트리머 끝을 둥글게 돌리면서 코 안팎으로 천천히 움직여 원하지 않는 털을 제거하십시오.

귀털 트리밍



- 1 귀 주변에서 천천히 트리머 끝을 움직여 귀 가장자리 안쪽에서 빠져나온 귀털을 제거합니다.
- 2 트리머 끝을 이도 안팎으로 천천히 움직여 원하지 않는 털을 제거하십시오.

프리시전 면도기

트리밍 후 프리시전 면도기를 사용하여 볼, 턱과 턱수염 가장자리의 원하지 않는 털을 세밀하게 면도합니다. 최상의 효과를 얻으려면 빗을 끼우지 않은 상태의 플 사이즈 트리머로 수염을 미리 다듬으십시오.

참고: 프리시전 면도기를 사용하여 남은 털을 제거하고 수염 스타일을 세밀하게 면도하십시오. 이 제품은 전체 얼굴을 면도하기에 적합하지 않습니다.

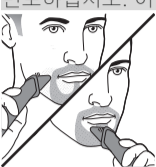

- 1 프리시전 면도기를 피부에 살짝 누르고 수염 가장자리를 따라 면도하여 원하지 않는 털을 제거하십시오.

세척

제품을 세척할 때 수세미, 연마성 세제나 가솔린 또는 아세톤과 같은 강력 세제를 사용하지 마십시오.

절대로 수건이나 휴지로 트리머 날의 물기를 닦아내지 마십시오. 트리머 날이 손상될 수 있습니다.

매 회 사용 후 수돗물에 세척합니다.

- 1 제품의 전원을 끄고 벽면 콘센트와 연결된 코드를 뽑으십시오.
- 2 제품에서 모든 빗과 커팅 부품을 분리하십시오.
- 3 수염 받이는 따뜻한 수돗물로 헹구십시오.

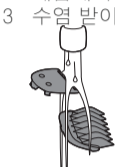

- 4 커팅 부품과 빗을 따뜻한 수돗물로 세척하십시오.
- 5 물기가 남아 있지 않도록 조심스럽게 흔들어 털고 모든 부분이 완전히 건조될 때까지 두십시오.

꼼꼼하게 세척하기

- 1 제품의 전원을 끄고 벽면 콘센트와 연결된 코드를 뽑으십시오.
- 2 제품 손잡이를 마른 천으로 닦으십시오.
- 3 제품에서 모든 빗과 커팅 부품을 분리하십시오.
- 4 수염 받이에 쌓인 체모를 제공된 세척용 브러시로 모두 털어 내십시오.
- 5 커팅 부품 및/또는 빗에 쌓인 체모를 제공된 세척용 브러시로 모두 털어 내십시오.
- 6 커팅 부품을 따뜻한 수돗물로 세척하십시오.
- 7 빗을 따뜻한 수돗물로 세척하십시오.
- 8 물기가 남아 있지 않도록 조심스럽게 흔들어 털고 모든 부분이 완전히 건조될 때까지 두십시오.

코털 트리머 세척

사용 후 또는 코털 트리머 헤드에 털이 많이 쌓이거나, 더러울 경우에는 즉시 코털 트리머를 세척하십시오.



- 1 코털 트리머 헤드를 뜨거운 물로 헹구십시오.
- 2 제품의 전원을 켜고 코털 트리머 헤드를 한 번 더 헹구 남은 털을 제거하십시오. 다시 제품의 전원을 끄십시오.

보다 철저한 세척이 필요한 경우에는 온수가 담긴 용기에 몇 분 간 코털 트리머 헤드를 담근 후 제품의 전원을 켜 뺏뺏한 털/이물질을 제거합니다.

- 3 물기가 남아 있지 않도록 조심스럽게 흔들어 털고 모든 부분이 완전히 건조될 때까지 두십시오.

프리시전 면도기 세척



- 1 프리시전 면도기 양 옆의 홈을 잡고 하단부분에서 상단 부분을 잡아 당기십시오.



- 2 프리시전 면도기 안에 쌓여 있는 털을 볼거나 흔들어 제거하십시오.

셰이빙 포일에 남아있는 털을 세척용 브러시로 제거하지 마십시오.



- 3 따뜻한 수돗물로 프리시전 면도기의 상단 부분을 세척하십시오.
- 4 물기가 남아 있지 않도록 조심스럽게 흔들어 털고 모든 부분이 완전히 건조될 때까지 두십시오.
- 5 상단 부분을 프리시전 면도기의 하단 부분에 다시 끼우십시오.

바디 제모기 세척



- 1 면도기에서 스킨 프로텍터를 위쪽으로 분리하십시오.



- 2 스킨 프로텍터와 바디 제모기를 따뜻한 수돗물로 세척하십시오.

면도기나 스킨 프로텍터에 남아있는 털을 세척용 브러시로 제거하지 마십시오.

- 3 물기가 남아 있지 않도록 조심스럽게 흔들어 털고 두 부품이 완전히 건조될 때까지 두십시오.
- 4 스킨 프로텍터를 바디 제모기에 다시 끼우십시오.

보관

- 제품을 제공된 파우치에 넣어 보관하십시오.

참고: 파우치에 보관하기 전에 제품을 충분히 말리십시오.

액세서리 주문

액세서리 또는 예비 부품을 구입하려면 www.shop.philips.com/service를 방문하거나 필립스 대리점에 문의하십시오. 또한 해당 국가의 필립스 고객 상담실에 문의하셔도 됩니다(연락처 정보는 국제 보증서 참조).

재활용

- 수명이 다 된 제품은 일반 가정용 쓰레기와 함께 버리지 말고 지정된 재활용품 수거 장소에 버리십시오. 이를 준수함으로써 환경 보호에 동참할 수 있습니다.
- 본 제품에는 가정용 쓰레기와 함께 폐기하면 안 되는 충전식 배터리가 포함되어 있습니다. 제품을 지정된 재활용 수거 장소 또는 필립스 서비스 센터에 가져가 충전식 배터리를 전문적으로 처리하는 것이 좋습니다.
- 전기 및 전자 제품과 충전식 배터리의 분리 수거에 대한 해당 국가의 규정을 준수하십시오. 제품을 올바르게 폐기하면 환경과 인체 건강에 미치는 부정적인 영향을 예방할 수 있습니다.

충전식 배터리를 분리하는 방법

제품을 폐기할 때에만 충전식 배터리를 분리하십시오. 배터리를 분리하기 전에 제품을 벽면 콘센트에서 분리했고 배터리가 완전히 방전되었는지 확인하십시오.

도구를 사용하여 제품을 분해하고 충전식 배터리를 폐기할 때 필요한 안전 주의 사항을 준수하십시오.

- 1 제품 뒷면이나 앞면에 나사가 있는지 확인하십시오. 나사가 있을 경우 나사를 푸십시오.
- 2 일자형 드라이버를 사용하여 제품의 후면 패널 및/또는 전면 패널을 분리하십시오. 필요한 경우 충전식 배터리가 장착된 인쇄 회로 기판이 보일 때까지 추가 나사 및/또는 부품을 분리하십시오.
- 3 충전식 배터리를 분리하십시오.

품질 보증 및 지원

보다 자세한 정보나 지원이 필요한 경우에는 필립스 웹사이트(www.philips.com/support)를 방문하거나 국제 보증 리플릿을 참조하십시오.

보증 제한

커팅 유닛은 소모품이므로 보증에 해당되지 않습니다.

مقدمة

تهانينا على شراكتك من Philips ومرحباً بك إليها! لتستفيد بشكل كامل من الدعم الذي تقدمه Philips، سجل منتجك على www.philips.com/welcome.

وصف عام (الشكل 1)

- وحدة تشذيب الشعر بالحجم الكامل
- زر التشغيل/الإيقاف
- مؤشر حالة البطارية
- مقبس لمأخذ صغير
- وحدة حلقة الجسم (MG7730، MG7720، MG7715 فقط)
- وحدة حماية البشرة (MG7730، MG7720، MG7715 فقط)
- وحدة التشذيب الدقيق (MG7730، MG7720، MG7715، MG7710 فقط)
- وحدة الحلقة الدقيقة (MG7730، MG7720، MG7710 فقط)
- وحدة تشذيب الأنف
- وحدة تشذيب الشعر العريضة للغاية (MG7730 فقط)
- مشط الشعر العادي 3/8 بوصة (9 مم) (MG7720، MG7715، MG7710 فقط)
- مشط الشعر العادي 15/32 بوصة. (12 مم) (MG7720، MG7715، MG7710 فقط)
- مشط الشعر العادي 21/32 بوصة. (16 مم) (MG7720، MG7715، MG7710 فقط)
- عرض مشط الشعر 5/32 بوصة. (4 مم) (MG7730 فقط)
- عرض مشط الشعر 3/8 بوصة. (9 مم) (MG7730 فقط)
- عرض مشط الشعر 15/32 بوصة. (12 مم) (MG7730 فقط)
- عرض مشط الشعر 21/32 بوصة. (16 مم) (MG7730 فقط)
- مشط الجسم 1/8 بوصة. (3 مم)
- مشط الجسم 3/16 بوصة. (5 مم)
- مشط اللحية الخفيفة 3/64 بوصة. (1 مم)
- مشط اللحية الخفيفة 5/64 بوصة. (2 مم)
- مشط قابل للتعديل (3-7 مم)
- وحدة تزويد الطاقة
- مأخذ صغير
- فرشاة التنظيف
- الحقيبة

ملاحظة: قد تختلف الملحقات المدرجة في المنتجات المختلفة. يُبيّن الصندوق الملحقات الملحقة مع جهازك.

معلومات مهمة معنية بالسلامة

اقرأ هذه المعلومات المهمة بعناية قبل استخدام الجهاز وملحقاته واحتفظ بها للرجوع إليها في المستقبل. قد تختلف الملحقات المدرجة في المنتجات المختلفة.

خطر



- حافظ على إبقاء وحدة التزويد بالطاقة جافة.

تحذير

- لشحن البطارية، لا تستخدم إلا وحدة التزويد بالطاقة القابلة للفصل (HQ8505) الملحقة مع الجهاز.
- تحتوي وحدة التزويد بالطاقة على محول. لا تقطع وحدة التزويد بالطاقة لاستبدالها بقابس آخر حيث يتسبب ذلك في حالة خطيرة.
- يمكن استخدام هذا الجهاز بواسطة الأطفال من سن 8 سنوات وأكثر وبواسطة الأشخاص ذوي القدرات الجسدية أو الحسية أو العقلية المنخفضة، أو من لم يكن لديهم سابق خبرة أو معرفة، إذا ما قدم لهم الإشراف أو الإرشادات المتعلقة باستخدام الجهاز بطريقة آمنة وإذا فهموا مخاطره. ويجب على الأطفال عدم اللعب بالجهاز. ولا يجوز إجراء عمليات التنظيف وصيانة المستخدم بواسطة الأطفال إلا إذا كان تحت الإشراف.
- قم بفصل الجهاز دائماً قبل تنظيفه تحت ماء الصنبور.
- افحص الجهاز دائماً قبل استخدامه. لا تستخدم الجهاز إذا تعرض للتلف، حيث قد تحدث إصابات.
- استبدل دائماً الجزء التالف بنوع أصلي.
- لا تفتح الجهاز لاستبدال البطارية القابلة لإعادة الشحن.

تنبيه



- لا تغمس حامل الشحن مطلقاً في الماء ولا تشطفه أسفل الصنبور.
- لا تستخدم وحدة الإمداد في أو بالقرب من مقابس الحائط التي تحتوي على معطر الجو الكهربائي لمنع حدوث تلف غير قابل للإصلاح بوحدة الإمداد.
- استخدم هذا الجهاز فقط للغرض المقصود منه كما هو موضح في دليل المستخدم.
- لأسباب صحية، يجب استخدام هذا الجهاز بواسطة شخص واحد فقط.
- لا تستخدم مطلقاً مياهها درجة حرارتها أعلى من 60 درجة مئوية لشطف الآلة.
- لا تستخدم مطلقاً الهواء المضغوط، أو وسائل التنظيف، أو العوامل المنظفة الكاشطة أو السوائل الشديدة مثل البترول أو الأستيون لتنظيف الجهاز.

المجالات الكهرومغناطيسية (EMF)

هذا الجهاز الذي تقدمه Philips يتوافق مع جميع المعايير واللوائح المعمول بها فيما يتعلق بالتعرض للمجالات الكهرومغناطيسية.

أمور عامة



- هذا الجهاز مضاد للماء. وهو مناسب للاستخدام أثناء الاستحمام أو الاغتسال بالдуш ويمكن تنظيفه تحت الصنبور. ولأسباب تتعلق بالسلامة، لا يمكن استخدام الجهاز إلا عند فصل السلك منه فقط.
- تعد وحدة تزويد الطاقة مناسبة للجهد الكهربائي الرئيسي الذي يتراوح من 100 إلى 240 فولت.
- تحول وحدة التزويد بالطاقة الجهد 100-240 فولت إلى جهد منخفض وآمن بمعدل أقل من 24 فولت.

الشحن

مؤشر حالة البطارية

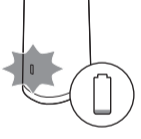

- عندما تكون البطارية فارغة تقريباً، يومض مؤشر حالة البطارية باللون البرتقالي.

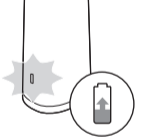

- عند شحن الجهاز، يومض مؤشر حالة البطارية باللون الأبيض ببطء.
- أثناء الشحن السريع، يومض مؤشر حالة البطارية باللون الأبيض. بعد 5 دقائق تقريباً من الشحن، سيحتوي الجهاز على ما يكفي من الطاقة لدورة تشذيب واحدة لاسلكية.

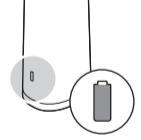

- عند شحن البطارية بالكامل، سيضيء مؤشر حالة البطارية باللون الأبيض باستمرار.

ملاحظة: بعد قرابة 30 دقيقة، يتلاشى الضوء تلقائياً.

الشحن

اشحن الجهاز قبل استخدامه للمرة الأولى وعندما تشير الشاشة إلى أن شحن البطارية قد أوشك على النفاذ. عند شحن الجهاز لمدة ساعة واحدة، فستتاح لك مدة تشغيل لاسلكية لمدة تصل إلى ساعتين.

1 تأكد من إيقاف تشغيل الجهاز.

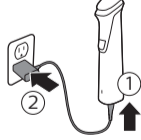

- قم بإدراج القابس الصغير في الجهاز وضع وحدة التزويد بالطاقة في المقبس الجداري.
- بعد الشحن، أخرج وحدة التزويد بالطاقة من المقبس الجداري ثم اسحب القابس الصغير من الجهاز.

الشحن السريع

بعد 5 دقائق شحن تقريباً، سيحتوي الجهاز على ما يكفي من الطاقة لدورة تشذيب لاسلكية.

استخدام الجهاز

ملاحظة: لا يمكن استخدام هذا الجهاز إلا بدون سلك.

ملاحظة: قم بإيقاف تشغيل الجهاز وتنظيفه بعد كل استخدام.

فصل عناصر القص وتركيبها



1 لفصل عنصر القص، ادفع عنصر القص صعوداً عكس اتجاه الأسنان ثم قم بإخراجه من اليد.



2 لتركيب عنصر القص، أدخل عروة عنصر القص في فتحة التوجيه الموجودة في الأمام ثم ادفع الجزء الخلفي من عنصر القص على الجهاز (انقر).

فصل وحدة الحلاقة الدقيقة ووحدة تشذيب الأنف



- 1 ضع إصبعك على السهم الموجود في الجزء الخلفي من المرفق ثم دفعه من المقبض في اتجاه السهم.

تركيب الأمشاط وفصلها

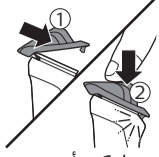

- 1 لتركيب أي نوع من أنواع الحماية على عنصر القص، حرك الجزء الأمامي من الحماية على أسنان عنصر القص. ثم ادفع لأسفل منتصف الحماية بأصابعك أو كف يدك ('انقر').

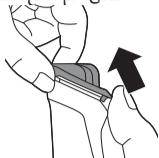

- 2 لفصل أي نوع من أنواع الأمشاط من عنصر القص، اسحب الجزء الخلفي من الجهاز بعناية ثم حركه قبالة عنصر القص.

ملاحظة: عند التشذيب للمرة الأولى، ابدأ باستخدام المشط ذو الحد الأقصى لطول التشذيب حتى تعتاد على استخدام الجهاز.

تشغيل الجهاز وإيقاف تشغيله



اضغط على زر التشغيل/الإيقاف مرة واحدة لتشغيل الجهاز أو إيقافه.

مرفقات للاستخدام على اللحية

وحدة تشذيب الشعر بالحجم الكامل

استخدم ماكينة تشذيب الشعر بالحجم الكامل بدون مشط لتشذيب الشعر القريب من الجلد (بطول 1 / 32 بوصة (0.5 مم) أو لإنشاء خطوط نظيفة حول اللحية والرقبة والسوالف.



- 1 لتشذيب الشعر بالقرب من الجلد، ضع الجانب المسطح من عنصر القص على بشرتك ومرر يدك عكس اتجاه نمو الشعر.



- 2 للتسوية، احمل عنصر القص عموديًا على الجلد ثم حركه صعودًا أو هبوطًا مع الضغط بلطف.

أمشاط اللحية

ارفق مشط اللحية إلى وحدة تشذيب الشعر بالحجم الكامل لتشذيب اللحية والشارب بالتساوي. يأتي الجهاز مزودًا مع 5 أمشاط لحية. يشار إلى إعدادات طول الشعر على الأمشاط. تتوافق الإعدادات مع طول الشعر المتبقي بعد التشذيب.

مشط	بوصة	مم
مشط اللحية الخفيفة	3/64 بوصة.	1 مم
مشط اللحية الخفيفة	5/64 بوصة.	2 مم
مشط لحية قابل للتعديل	1/8 بوصة - 9/32 بوصة.	3 مم - 7 مم

- 1 ارفق المشط إلى وحدة تشذيب الشعر بالحجم الكامل.



- 2 مشط قابل للتعديل: ادفع محدد الطول إلى اليمين أو اليسار لتحديد إعداد طول الشعر المطلوب.



- 3 للتشذيب بطريقة أكثر فعالية، حرك المشط عكس اتجاه نمو الشعر. تأكد من بقاء سطح المشط ملامسًا للجلد دائمًا.

مرفقات للاستخدام على الجسم

- استخدام أمشاط الجسم الخضراء لتشذيب شعر الجسم.
- عند التشذيب لأول مرة، استخدم مشط الجسم مقاس 5 مم/3/16 بوصة حتى تعتاد على استخدام الجهاز.
- تأكد من كون الشعر نظيفًا وجافًا لأن الشعر الرطب يميل إلى الالتصاق بالجسم.
- عند تشذيب المناطق الحساسة، استخدم مشط الجسم دائمًا.
- نظرًا لأن الشعر لا ينمو في نفس الاتجاه، فقد ترغب في تجربة مواضع تشذيب مختلفة (أي صعودًا أو هبوطًا أو عرضًا). الممارسة المستمرة هي الأفضل للحصول على نتائج مثالية.
- تحرك دائمًا بلطف ونعومة وتأكد دائمًا من بقاء سطح المشط ملامسًا لبشرتك.
- عندما يتراكم الكثير من الشعر على الجهاز، قم بإزالته قبل الاستخدام، للحصول على أفضل النتائج للتشذيب.

أمشاط الجسم

ارفق مشط الجسم إلى وحدة تشذيب الشعر بالحجم الكامل لتشذيب الشعر الموجود تحت خط العنق. يأتي الجهاز مزودًا بمشطين للجسم. يشار إلى إعدادات طول الشعر على الأمشاط. تتوافق الإعدادات مع طول الشعر المتبقي بعد التشذيب.

مشط	بوصة	مم
مشط الجسم (أخضر)	1/8 بوصة.	3 مم
مشط الجسم (أخضر)	3/16 بوصة.	5 مم

- 1 ارفق مشط الجسم إلى وحدة تشذيب الشعر بالحجم الكامل.



- 2 للتشذيب بطريقة أكثر فعالية، قم بتمديد الجلد بيدك ثم حرك المشط عكس اتجاه نمو الشعر. تأكد من بقاء سطح المشط ملامسًا للجلد دائمًا.

وحدة حلاقة الجسم

ارفق وحدة حلاقة الجسم بالجهاز، لحلق الشعر الموجود تحت خط العنق مثل الإبطين والصدر. يلزم استخدام وحدة حماية البشرة مع وحدة حلاقة الجسم.

- 1 ارفق وحدة حلاقة الجسم بالجهاز.



- 2 إرفاق وحدة حماية البشرة إلى وحدة تشذيب الشعر بالحجم الكامل.



- 3 للحلاقة بطريقة أكثر فعالية، قم بتمديد الجلد بيدك ثم حرك وحدة الحلاقة عكس اتجاه نمو الشعر. تأكد دائمًا من ملامسة سطح وحدة الحلاقة لسطح الجلد تمامًا.

مرفقات للاستخدام على الرأس

وحدة تشذيب الشعر العريضة للغاية

استخدم وحدة تشذيب الشعر العريضة للغاية بدون مشط لقص شعر الرأس بدرجة قريبة للغاية من الجلد (1/32 بوصة (0.5 مم) أو لتسوية خط العنق والمنطقة المحيطة بالأنفين.

- 1 لتحديد الشعر المحيط بالأنفين، قم بتمشيط أطراف الشعر الموجود فوق الأنفين.

- 2 قم بإمالة الجهاز بحيث تلامس حافة واحدة من شفرات وحدة القص لأطراف الشعر مع التمرير على المنحنيات المحيطة بالأنفين.



- 3 لتحديد مؤخرة الرقبة أو السوالف، قم بتشغيل الجهاز ثم تحريك يدك لأسفل.

- 4 حرك الجهاز ببطء وسلاسة في اتجاه الشعر الطبيعي.

عرض أمشاط الشعر

ضع مشط شعر يتراوح ما بين واسع إلى واسع جدًا إلى وحدة تشذيب الشعر العريضة للغاية لحلاقة شعر الرأس بالتساوي. يأتي الجهاز مزودًا مع 4 أمشاط واسعة للشعر. يشار إلى إعدادات طول الشعر على الأمشاط.

مشط	بوصة	مم
مشط شعر	5/32 بوصة.	4 مم
مشط شعر	3/8 بوصة.	9 مم
مشط شعر	15/32 بوصة.	12 مم
مشط شعر	21/32 بوصة.	16 مم

- 1 ارفق مشط إلى وحدة تشذيب الشعر العريضة للغاية.



2 حرك وحدة التشذيب ببطء على القمة من اتجاهات مختلفة لتحقيق نتيجة متساوية. تأكد من بقاء سطح المشط ملاصقاً للجلد دائماً.

- قم دائماً بتحريك وحدة التشذيب عكس اتجاه نمو الشعر. اضغط برفق.
- قم بتمريرات متداخلة فوق الرأس للتأكد من قص الشعر تماماً.

وحدة تشذيب الشعر بالحجم الكامل

استخدم وحدة تشذيب الشعر بالحجم الكامل بدون مشط لقص شعر الرأس بدرجة قريبة للغاية من الجلد (1/32 بوصة (0.5 مم) أو تحديد الشعر الموجود في خط العنق والمنطقة المحيطة بالأذنين.

- 1 لتحديد الشعر المحيط بالأذنين، قم بتمشيط أطراف الشعر الموجود فوق الأذنين.
- 2 قم بإزالة الجهاز بحيث تلامس حافة واحدة من شفرات وحدة القص لأطراف الشعر مع التمرير على المنحنيات المحيطة بالأذنين.



3 لتحديد مؤخرة الرقبة أو السوالف، قم بتشغيل الجهاز ثم تحريك يدك لأسفل.

4 حرك الجهاز ببطء وسلاسة في اتجاه الشعر الطبيعي.

أمشاط الشعر العادية

ارفق مشط الشعر العادي إلى وحدة تشذيب الشعر بالحجم الكامل لحلاقة شعر الرأس بالتساوي. يأتي الجهاز مزوداً مع 3 أمشاط الشعر. يشار إلى إعدادات طول الشعر على الأمشاط. تتوافق الإعدادات مع طول الشعر المتبقي بعد التشذيب.

مشط	بوصة	مم
مشط شعر	3/8 بوصة.	9 مم
مشط شعر	15/32 بوصة	12 مم
مشط شعر	21/32 بوصة.	16 مم

1 ارفق مشط إلى وحدة تشذيب الشعر بالحجم الكامل.



2 حرك وحدة التشذيب ببطء على القمة من اتجاهات مختلفة لتحقيق نتيجة متساوية. تأكد من بقاء سطح المشط ملاصقاً للجلد دائماً.

- قم دائماً بتحريك وحدة التشذيب عكس اتجاه نمو الشعر. اضغط برفق.
- قم بتمريرات متداخلة فوق الرأس للتأكد من قص الشعر تماماً.

مرفقات الحلاقة الدقيقة للاستخدام على الوجه

وحدة التشذيب الدقيق

استخدم وحدة التشذيب الدقيق لإنشاء خطوط دقيقة وتحديد منطقة اللحية، بالقرب من الجلد (إلى طول 1/32 بوصة/0.5 مم).



1 احمل رأس وحدة التشذيب الدقيق باتجاه عمودي على الجلد مع تحريك رأس التشذيب صعوداً أو هبوطاً مع الضغط برفق.

وحدة تشذيب الأنف

استخدم وحدة تشذيب لتشذيب شعر الأنف والأذن أيضاً.

- تأكد من أن ممرات الأنف نظيفة. تأكد من أن قنوات الأذن الخارجية نظيفة وخالية من الشمع.
- لا تقم بإدخال طرف الجهاز إلى أكثر من 3/16 بوصة/5 مم.
- نظف المرفق دائماً بعد كل استخدام.

تشذيب شعر الأنف



1 حرك الطرف برفق داخل الأنف وخارجها مع تدوير الجهاز لإزالة الشعر غير المرغوب فيه.

تشذيب شعر الأذن

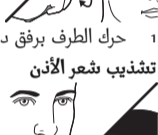

1 حرك طرف الأذن ببطء لإزالة الشعر الملتصق خارج حافة الأذن.

2 حرك الطرف بلطف داخل وخارج قناة الأذن الخارجية لإزالة الشعر غير المرغوب فيه.

وحدة الحلاقة الدقيقة

استخدم وحدة الحلاقة الدقيقة بعد التشذيب، لحلق الشعر غير المرغوب فيه على الخدين والذقن وعلى طول اللحية بدقة. للحصول على أفضل نتيجة، تأكد من التشذيب الأولي للحية، باستخدام وحدة تشذيب الشعر بالحجم الكامل بدون مشط.

ملاحظة: استخدم وحدة الحلاقة الدقيقة لإزالة الشعر المتبقي وتحديد اللحية. ليست مناسبة لحلاقة الوجه بالكامل.

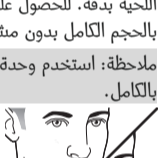

1 اضغط بوحدة الحلاقة الدقيقة بلطف على الجلد واحلق على طول حواف المحيطة لإزالة أي شعر غير مرغوب فيه.

التنظيف

لا تستخدم أبدا حشوات تنظيف مطهرة أو مواد تنظيف كاشطة أو سوائل حمضية مثل البنزين أو الأسيتون لتنظيف المنتج.

لا تجفف أسنان وحدة التشذيب بمنشفة أو مناديل ورقية، لأن ذلك قد يضر الأسنان.

بعد كل استخدام: التنظيف أسفل الصنبور

- 1 قم بإيقاف تشغيل الجهاز وافصله عن مقبض الحائط.
- 2 قم بإزالة أي مشط أو وحدة من وحدات القص من الجهاز.
- 3 اشطف تجويف الشعر تحت صنبور ماء دافئ.



4 نظف عنصر القص والمشط تحت صنبور ماء دافئ.

5 انفض المياه الزائدة بعناية ثم اترك جميع الأجزاء في الهواء حتى تجف تماماً.

التنظيف التام

- 1 قم بإيقاف تشغيل الجهاز وافصله عن مقبض الحائط.
- 2 امسح مقبض الجهاز بقطعة قماش جافة.
- 3 قم بإزالة أي مشط أو وحدة من وحدات القص من الجهاز.
- 4 قم بإزالة أي شعر متراكم في تجويف الشعر باستخدام فرشاة التنظيف الملحقة.
- 5 قم بإزالة أي شعر متراكم في وحدات القص/أو الأمشاط باستخدام فرشاة التنظيف الملحقة.
- 6 قم بتنظيف عناصر القص أسفل صنبور ماء دافئ.
- 7 قم بتنظيف الأمشاط أسفل صنبور ماء دافئ.
- 8 انفض المياه الزائدة بعناية ثم اترك جميع الأجزاء في الهواء حتى تجف تماماً.

تنظيف وحدة تشذيب الأنف

قم بتنظيف وحدة تشذيب الأنف فوراً بعد الاستخدام، وعند تراكم الكثير من الشعر أو الأوساخ على رأس وحدة تشذيب الأنف.

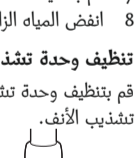

1 اشطف رأس وحدة تشذيب الأنف بالماء الساخن.

2 قم بتشغيل الجهاز واشطف رأس وحدة تشذيب الأنف مرة أخرى لإزالة أي شعر متبقي. ثم أوقف تشغيل الجهاز مرة أخرى.

لتنظيف شامل، اغمس رأس وحدة تشذيب الأنف في وعاء من الماء الدافئ لوضع دقائق ثم قم بتشغيل الجهاز لإزالة الشعر المتصلب/بقايا الشعر.

3 انفض المياه الزائدة بعناية ثم اترك جميع الأجزاء في الهواء حتى تجف تماماً.

تنظيف وحدة الحلاقة الدقيقة

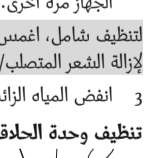

1 احمل وحدة الحلاقة الدقيقة من الحزوز الموجودة على كل جانب ثم اسحب الجزء العلوي من الجزء السفلي.



2 ازل و/أو انفض أي شعر متراكم داخل وحدة الحلاقة الدقيقة.

لا تستخدم فرشاة التنظيف لإزالة الشعر من رقائق الحلاقة.

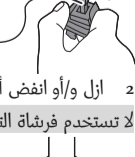

3 قم بتنظيف الجزء العلوي من وحدة الحلاقة الدقيقة تحت صنبور مياه دافئة.

4 انفض المياه الزائدة بعناية ثم اترك جميع الأجزاء في الهواء حتى تجف تماماً.

5 أعد تركيب الجزء العلوي على الجزء السفلي من وحدة الحلاقة الدقيقة.

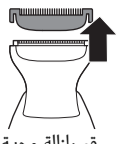

1 قم بإزالة وحدة حماية البشرة صعوداً في اتجاه وحدة الحلقة.

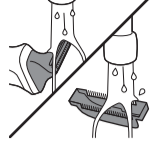

2 قم بتنظيف وحدة حماية البشرة ووحدة حلقة الجسم أسفل صنوبر مياه دافئة.

لا تستخدم فرشاة التنظيف لإزالة الشعر من وحدة الحلقة أو وحدة حماية البشرة.

3 انفض المياه الزائدة بعناية ثم اترك الأجزاء في الهواء حتى تجف تماماً.

4 أعد تركيب وحدة حماية البشرة على وحدة حلقة الجسم.

التخزين

- قم بتخزين الجهاز في الحقيبة الملحقة.

ملاحظة: احرص على تجفيف الجهاز قبل تخزينه في الحقيبة.

طلب الملحقات

لشراء ملحقات أو قطع غيار، يرجى التفضل بزيارة www.shop.philips.com/service أو الذهاب إلى وكيل شركة Philips. يمكن كذلك الاتصال بمركز خدمة العملاء في شركة Philips في دولتك (يرجى الرجوع إلى نشرة الضمان حول العالم للتعرف على تفاصيل الاتصال).

إعادة التدوير

- لا تلق المنتج مع النفايات المنزلية المعتادة في نهاية فترة صلاحيته، ولكن قم بتسليمه إلى نقطة تجميع رسمية من أجل إعادة تدويره. بقيامك بذلك فأنت تساعد في المحافظة على البيئة.
- هذا المنتج يحتوي على بطارية مدمجة قابلة لإعادة الشحن ويجب عدم التخلص منها مع المخلفات المنزلية العادية. يرجى أخذ المنتج إلى نقطة تجميع رسمية أو مركز خدمة فيليبس لإزالة البطارية القابلة لإعادة الشحن بطريقة احترافية.

- اتباع القواعد المحلية المعمول بها في بلدك والمعنية بتجميع المنتجات الكهربائية والإلكترونية والبطاريات القابلة لإعادة الشحن والمستعملة بصورة منفصلة. يساعد التخلص الصحيح من المنتجات القديمة في منع حدوث عواقب سلبية على البيئة وصحة الإنسان.

إزالة البطارية القابلة لإعادة الشحن

لا تتم إزالة البطارية القابلة لإعادة الشحن إلا عند التخلص من المنتج. قبل إزالة البطارية، تأكد من فصل المنتج من مقبى الحائط وتأكد أن البطارية فارغة تماماً.

اتخذ أي احتياطات سلامة ضرورية عند التعامل مع الأدوات اللازمة لفتح المنتج وعند التخلص من البطارية القابلة لإعادة الشحن.

1 تحقق من عدم وجود براغ في الجزء الأمامي أو الخلفي للجهاز. وفي حالة وجود براغ، قم بإزالتها.
2 قم بإزالة اللوحة الأمامية و/أو الخلفية للجهاز باستخدام مفك براغي. وإذا لزم الأمر، قم أيضاً بإزالة البراغي و/أو الأجزاء الإضافية حتى ترى لوحة الدوائر الكهربائية المطبوعة المزودة بالبطارية القابلة لإعادة الشحن.
3 قم بإزالة البطارية القابلة لإعادة الشحن.

الضمان والدعم

إذا كنت بحاجة إلى معلومات أو دعم، يُرجي زيارة www.philips.com/support أو قراءة كتيب الضمان العالمي.

قيود الضمان

لا تغطي شروط الضمان الدولي وحدات القص لأنها معرضة للتآكل.

فارسى

مقدمه

به شما برای خرید این محصول تبریک می گوئیم و به دنیای محصولات Philips خوش آمدید! برای استفاده بهینه از خدمات پس از فروش Philips، دستگاه خود را در سایت www.philips.com/welcome ثبت نام کنید.

توضیحات کلی (شکل ۱)

1 سر مخصوص پیرایش نمره صفر

2 دکمه روشن/خاموش

3 نشانگر وضعیت باتری

4 سوکت برای فیش کوچک

5 سر مخصوص اصلاح بدن (تنها در مدل های MG7730، MG7720، MG7715)

6 محافظ بدن (تنها در مدل های MG7730، MG7720، MG7715)

7 سر مخصوص پیرایش دقیق (تنها در مدل های MG7730، MG7720، MG7715، MG7710)

8 سر مخصوص اصلاح دقیق (تنها در مدل های MG7730، MG7720، MG7710)

9 سر مخصوص اصلاح موهای بینی

10 سر مخصوص پیرایش موی بسیار عریض (تنها در مدل MG7730)

11 شانه موی معمولی 3/8 اینچ (9 میلی متر) (تنها در مدل های MG7710، MG7715، MG7720)

12 شانه موی معمولی 15/32 اینچ (12 میلی متر) (تنها در مدل های MG7710، MG7715، MG7720)

13 شانه موی معمولی 21/32 اینچ (16 میلی متر) (تنها در مدل های MG7710، MG7715، MG7720)

14 شانه موی معمولی 5/32 اینچ (4 میلی متر) (تنها در مدل MG7730)

15 شانه موی معمولی 3/8 اینچ (9 میلی متر) (تنها در مدل MG7730)

16 شانه موی معمولی 15/32 اینچ (12 میلی متر) (تنها در مدل MG7730)

17 شانه موی معمولی 21/32 اینچ (16 میلی متر) (تنها در مدل MG7730)

18 شانه موی 1/8 اینچ (3 میلی متر)

19 شانه موی 3/16 اینچ (5 میلی متر)

20 شانه ته ریش 3/64 اینچ (1 میلی متر)

21 شانه ته ریش 3/64 اینچ (2 میلی متر)

22 شانه قابل تنظیم (3 تا 7 میلی متر)

23 منبع برق

24 فیش کوچک

25 برس تمیز کننده

26 کیف مخصوص

توجه: وسایل جانبی ارائه شده ممکن است در محصولات مختلف با یکدیگر متفاوت باشند. این کادر نشان دهنده وسیله های جانبی است که همراه با دستگاهتان ارائه شده اند.

اطلاعات امنیتی مهم

این اطلاعات مهم را به دقت قبل از استفاده از دستگاه و وسایل جانبی بخوانید و آن را برای استفاده های بعدی نزد خودتان نگهدارید. وسایل جانبی ارائه شده ممکن است در محصولات مختلف با یکدیگر متفاوت باشند.

خطر



- واحد تأمین را خشک نگه دارید.

هشدار

- برای شارژ کردن باتری، فقط از منبع برق جداشده (HQ8505) ارائه شده همراه با دستگاه استفاده کنید.

- منبع برق حاوی مبدل است. منبع برق را جدا نکنید و با یک دوشاخه دیگر تعویض نکنید. این کار بسیار خطرناک است.

- کودکان از سن 8 سال به بالا و افرادی که دارای نقص های فیزیکی، حساس یا ذهنی هستند یا تجربه و دانش کافی ندارند اگر تحت نظارت فردی دیگر باشند یا دستورالعمل های مربوط به استفاده از دستگاه را به روش ایمن دریافت کرده باشند و از خطرهای موجود مطلع باشند می توانند از دستگاه استفاده کنند. کودکان نباید با این وسیله بازی کنند. تمیز کردن و تعمیرات دستگاه نباید توسط کودکان بدون نظارت انجام شود.

- همیشه قبل از تمیز کردن دستگاه زیر شیر آب، دوشاخه آن را از برق جدا کنید.

- همیشه قبل از استفاده از دستگاه، آن را بررسی کنید. اگر دستگاه آسیب دیده است از آن استفاده نکنید، ممکن است دچار جراحت شوید. قسمت آسیب دیده دستگاه را همیشه با نوع اصلی آن تعویض کنید.

- برای تعویض باتری قابل شارژ، دستگاه را باز نکنید.

احتیاط



- هرگز پایه شارژ را در آب فرو نبرید و آن را زیر شیر آب نشویید.

- منبع برق را به پرز دیواری نزدیک که دارای تهویه هوای الکتریکی است یا در نزدیکی آن قرار ندهید، در نتیجه از آسیب وارد آمدن به منبع برق جلوگیری خواهد شد.

- از این دستگاه فقط برای اهداف نشان داده شده در دفترچه راهنما استفاده کنید.

- به دلایل بهداشتی، باید دستگاه فقط توسط یک نفر استفاده شود.

- هرگز از آبی گرم تر از 60 درجه برای آبکشی دستگاه استفاده نکنید.

- هرگز از هوای فشرده، پدهای شستشو، مواد شوینده ساینده یا مایعات ساینده مانند بنزین یا استون برای تمیز کردن این دستگاه استفاده نکنید.

میدان های الکترومغناطیسی (EMF)

این دستگاه Philips از همه استانداردهای قابل اجرا و قوانین مربوط به فرارگیری در معرض میدان های مغناطیسی تبعیت می کند.

مشخصات کلی

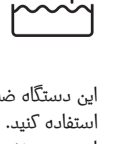

- این دستگاه ضد آب است. می توانید آن در حمام، هنگام دوش گرفتن یا برای تمیز کردن زیر شیر آب استفاده کنید. بنابراین به دلایل امنیتی، می توانید از این دستگاه فقط بدون سیم استفاده کنید.

- این منبع تغذیه برای ولتاژهای برق 100 تا 240 ولت مناسب است.

- واحد تأمین برق، ولتاژ 100 تا 240 ولت را به ولتاژ پایین ایمن کمتر از 24 ولت تبدیل می کند.

شارژر دستگاه

نشانه‌های وضعیت باتری

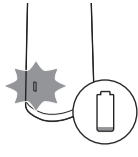

- وقتی باتری تقریباً خالی است، نشانگر شارژر باتری به رنگ نارنجی چشمک می‌زند.

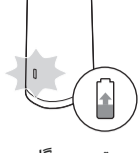

- وقتی دستگاه در حال شارژ است، چراغ نشانگر وضعیت باتری به آرامی به رنگ سفید چشمک می‌زند.
- در مدت شارژ سریع، نشانگر شارژر باتری به رنگ سفید چشمک می‌زند. بعد از حدود 5 دقیقه شارژ، دستگاه به اندازه کافی برای یک دور پیرایش به صورت بی‌سیم شارژ می‌گیرد.

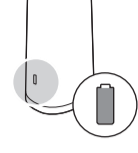

- وقتی باتری کاملاً پر باشد نشانگر وضعیت شارژر باتری به طور مداوم به رنگ سفید روشن می‌شود.

توجه: پس از حدود 30 دقیقه، چراغ به طور خودکار خاموش می‌شود.

شارژر دستگاه

قبل از اولین استفاده و وقتی نمایشگر باتری تقریباً خالی را نشان می‌دهد، دستگاه را شارژ کنید. وقتی

دستگاه 1 ساعت شارژ شود، می‌تواند تا 2 ساعت بدون سیم کار کند.

1 مطمئن شوید دستگاه خاموش باشد.

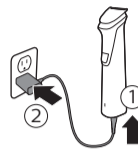

2 فیش کوچک را به دستگاه وصل کنید و دوشاخه را به پریز وصل کنید.

3 بعد از شارژ کردن، اتصال منبع برق را از پریز جدا کنید و دوشاخه کوچک را نیز از دستگاه جدا کنید.

شارژ سریع

بعد از حدود 5 دقیقه شارژ، دستگاه به اندازه کافی برای یک دور پیرایش به صورت بی‌سیم شارژ می‌گیرد.

استفاده از دستگاه

توجه: این دستگاه فقط بدون سیم قابل استفاده است.

توجه: پس از هر بار استفاده، دستگاه را خاموش و تمیز کنید.

جدا کردن و وصل کردن سرهای مخصوص اصلاح



1 برای جدا کردن یک سر مخصوص اصلاح، قسمت دندان سر مخصوص اصلاح را به بالا فشار دهید و از دسته جدا کنید.



2 برای وصل کردن یک سر مخصوص اصلاح، چفت‌های سر مخصوص اصلاح را در شیارهای تعبیه شده در قسمت جلوی دسته وارد کنید و قسمت عقب سر مخصوص اصلاح را بر روی دسته دستگاه فشار دهید (تا صدای کلیک شنیده شود).

جدا کردن سر مخصوص اصلاح دقیق و اصلاح بینی



1 انگشت تان را بر روی فلش موجود در پشت سری مخصوص قرار دهید و با فشار دادن در جهت فلش آن را از دسته جدا کنید.

وصل کردن و جدا کردن شانه‌ها

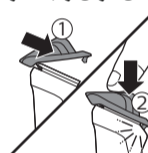

1 برای وصل کردن هر نوع محافظ به واحد سر مخصوص اصلاح، آن را از قسمت جلو بر روی دندان‌های سر مخصوص اصلاح سوار کنید. سپس قسمت میانی محافظ را با انگشتان یا کف دست خود به پایین فشار دهید (صدای کلیک شنیده شود).



2 برای جدا کردن هر نوع شانه از سر مخصوص اصلاح، با احتیاط قسمت پشت آن را از دستگاه بکشید و از سر مخصوص اصلاح جدا نمایید.

توجه: وقتی برای بار اول پیرایش می‌کنید، ابتدا از شانه‌ای که دارای حداکثر اندازه پیرایش است استفاده کنید تا با دستگاه آشنا شوید.

خاموشی یا روشن کردن دستگاه



برای روشن یا خاموش کردن دستگاه، دکمه روشن/خاموش را یک بار فشار دهید.

سرهای مخصوص پیرایش/اصلاح ریش

سر مخصوص پیرایش نمره صفر

برای کوتاه کردن موها تا کمترین اندازه ممکن (اندازه 1/32 اینچ (0.5 میلی‌متر)) یا مرتب کردن خط‌های اطراف ریش، گردن یا خط‌ریش‌های بغل، از سر مخصوص پیرایش نمره صفر بدون شانه استفاده کنید.



1 برای کوتاه کردن موها تا کمترین اندازه ممکن، طرف صاف سر مخصوص اصلاح را روی پوست قرار دهید و در خلاف جهت رشد موها روی پوست بکشید.



2 برای انداختن خط، سر مخصوص اصلاح را به صورت عمودی روی پوست بگذارید و با فشار ملایم به بالا یا پایین بکشید.

شانه‌های مخصوص ریش

برای پیرایش یکنواخت موهای ریش و سیبیل، یک شانه مخصوص مو به سر نمره صفر پیرایش مو وصل کنید. به همراه این دستگاه 5 شانه ارائه می‌شود. تنظیمات اندازه مو بر روی شانه‌ها درج شده‌اند. این تنظیمات، اندازه موهای باقیمانده پس از پیرایش را نشان می‌دهند.

شانه	اینچ	میلی‌متر
شانه ته‌ریش	3/64 اینچ	1 میلی‌متر
شانه ته‌ریش	3/64 اینچ	2 میلی‌متر
شانه مخصوص ریش قابل تنظیم	1/8 اینچ تا 9/32 اینچ	3 میلی‌متر تا 7 میلی‌متر

1 شانه را به سر نمره صفر پیرایش مو وصل کنید.



2 شانه قابل تنظیم: مقیاس اندازه مو را به سمت چپ یا راست فشار دهید تا تنظیم اندازه موی دلخواهتان انتخاب شود.



3 برای اینکه پیرایش به بهترین شکل ممکن صورت گیرد، شانه را خلاف جهت رشد مو حرکت دهید. مطمئن شوید سطح شانه همیشه در تماس با پوست باقی بماند.

سرهای مخصوص پیرایش بدن

- برای اصلاح موهای بدن از شانه‌های سبزرنگ مخصوص بدن استفاده کنید.

- وقتی برای بار اول اصلاح می‌کنید، از شانه مخصوص بدن 5 میلی‌متری یا 3/16 اینچی کار کنید تا با دستگاه آشنا شوید.

- اطمینان حاصل نمایید موهای موردنظر تمیز و خشک هستند زیرا موهای خیس به بدن می‌چسبند.

- هنگام اصلاح قسمت‌های حساس، همیشه از شانه مخصوص اصلاح بدن استفاده کنید.

- از آنجا که جهت رشد موهای مختلف یکسان نیست، لازم است پیرایش را در جهت‌های مختلف انجام دهید (به طرف بالا، پایین یا از یک طرف به طرف دیگر). با تمرین بیشتر، نتایج رضایت‌بخش‌تر حاصل خواهند شد.

- همیشه دستگاه را به آرامی و فشار یکنواخت روی پوست حرکت دهید و مطمئن شوید سطح شانه

همیشه در تماس با پوست باشد.

- وقتی موهای زیادی در دستگاه گیر کرده باشند، قبل از استفاده از آن موها را فوت کنید و خارج نمایید تا اصلاح به بهترین شکل انجام شود.

نشانه‌های مخصوص بدن

برای پیرایش موهای زیر خط گردن، یک نشانه مخصوص مو به سر نمره صفر پیرایش مو وصل کنید. به همراه این دستگاه 2 نشانه مخصوص بدن ارائه می‌شود. تنظیمات اندازه مو بر روی نشانه‌ها درج شده‌اند. این تنظیمات، اندازه موهای باقیمانده پس از پیرایش را نشان می‌دهند.

نشانه	اینچ	میلی متر
نشانه مخصوص بدن (سبزه)	1/8 اینچ	3 میلی متر
نشانه مخصوص بدن (سبزه)	3/16 اینچ	5 میلی متر

1 یک نشانه مخصوص بدن به سر نمره صفر پیرایش مو وصل کنید.

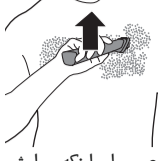

2 برای اینکه پیرایش به بهترین شکل ممکن صورت گیرد، نشانه را خلاف جهت رشد مو حرکت دهید. مطمئن شوید سطح نشانه همیشه در تماس با پوست باقی بماند.

سر مخصوص اصلاح بدن

برای اصلاح کردن موهای زیر خط گردن از قبیل زیر بغل و سینه، سر مخصوص اصلاح بدن را به دستگاه وصل کنید. سر مخصوص اصلاح بدن را تنها به همراه محافظ پوست استفاده نمایید.

1 سر مخصوص اصلاح بدن را به دستگاه وصل کنید.



2 محافظ پوست را به سر نمره صفر پیرایش مو وصل کنید.



3 برای اصلاح کردن پوست به بهترین شکل ممکن، با دست دیگر خود پوست محل اصلاح را بکشید و سر مخصوص اصلاح را خلاف جهت رشد مو حرکت دهید. اطمینان حاصل نمایید سر مخصوص اصلاح همیشه در تماس با سطح پوست باقی بماند.

سرهای مخصوص پیرایش سر

سر مخصوص پیرایش موی بسیار عریض

برای کوتاه کردن موهای سر تا کمترین اندازه ممکن (اندازه 1/32 اینچ یا 0.5 میلی متر) یا خط انداختن موهای گردن و خط ریش از سر مخصوص پیرایش موی بسیار عریض استفاده کنید.

1 برای خط انداختن در اطراف گوش‌ها، موها را به نحوی نشانه کنید که انتهای آنها روی گوش‌ها قرار گیرند.

2 وقتی در نظر دارید موهای اطراف گوش را خط بیندازید، دستگاه را به شکلی خم کنید که تنها یک لبه تیغه‌های اصلاح کننده با موها تماس پیدا کند.

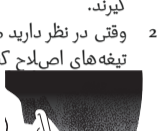

3 برای خط انداختن موهای پشت گردن یا خط ریش‌ها، دستگاه را برگردانید و سر مخصوص دستگاه را به دفعات لازم به پایین فشار دهید.

4 دستگاه را به آرامی در امتداد خط رشد طبیعی مو حرکت دهید.

عرض نشانه‌های مخصوص مو

یک نشانه موی عریض را به سر مخصوص پیرایش موی بسیار عریض وصل کنید تا موهای سر را به صورت یکدست پیرایش نمایید. به همراه این دستگاه 4 نشانه موی عریض ارائه می‌شود. تنظیمات اندازه مو بر روی نشانه‌ها درج شده‌اند. این تنظیمات، اندازه موهای باقیمانده پس از پیرایش را نشان می‌دهند.

نشانه	اینچ	میلی متر
نشانه مو	5/32 اینچ	4 میلی متر
نشانه مو	3/8 اینچ	9 میلی متر
نشانه مو	15/32 اینچ	12 میلی متر
نشانه مو	21/32 اینچ	16 میلی متر

1 یک به سر مخصوص پیرایش موی بسیار عریض وصل کنید.

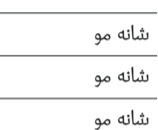

2 برای اینکه پیرایش مو به بهترین شکل ممکن صورت گیرد، سر مخصوص پیرایش را از ناحیه فرق به آرامی در جهات مختلف حرکت دهید. مطمئن شوید سطح نشانه همیشه در تماس با پوست باقی بماند.

- همیشه سر مخصوص پیرایش را خلاف جهت رشد موها حرکت دهید. به آرامی فشار دهید.

- چندین بار ضمن لمس کامل تیغه با سطح موها، دستگاه را بر روی تمامی موها بکشید تا مطمئن شوید همه موهای موردنظر پیرایش می‌شوند.

سر مخصوص پیرایش نمره صفر

برای کوتاه کردن موهای سر تا کمترین اندازه ممکن (اندازه 1/32 اینچ یا 0.5 میلی متر) یا خط انداختن موهای گردن و خط ریش از سر نمره صفر پیرایش مو استفاده کنید.

1 برای خط انداختن در اطراف گوش‌ها، موها را به نحوی نشانه کنید که انتهای آنها روی گوش‌ها قرار گیرند.

2 وقتی در نظر دارید موهای اطراف گوش را خط بیندازید، دستگاه را به شکلی خم کنید که تنها یک لبه تیغه‌های اصلاح کننده با موها تماس پیدا کند.

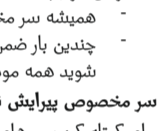

3 برای خط انداختن موهای پشت گردن یا خط ریش‌ها، دستگاه را برگردانید و سر مخصوص دستگاه را به دفعات لازم به پایین فشار دهید.

4 دستگاه را به آرامی در امتداد خط رشد طبیعی مو حرکت دهید.

نشانه‌های موی معمولی

یک نشانه موی معمولی را به سر نمره صفر پیرایش مو وصل کنید تا موهای سر را به صورت یکدست پیرایش نمایید. به همراه این دستگاه 3 نشانه مو ارائه می‌شود. تنظیمات اندازه مو بر روی نشانه‌ها درج شده‌اند. این تنظیمات، اندازه موهای باقیمانده پس از پیرایش را نشان می‌دهند.

نشانه	اینچ	میلی متر
نشانه مو	3/8 اینچ	9 میلی متر
نشانه مو	15/32 اینچ	12 میلی متر
نشانه مو	21/32 اینچ	16 میلی متر

1 یک نشانه به سر نمره صفر پیرایش مو وصل کنید.

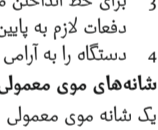

2 برای اینکه پیرایش مو به بهترین شکل ممکن صورت گیرد، سر مخصوص پیرایش را از ناحیه فرق به آرامی در جهات مختلف حرکت دهید. مطمئن شوید سطح نشانه همیشه در تماس با پوست باقی بماند.

- همیشه سر مخصوص پیرایش را خلاف جهت رشد موها حرکت دهید. به آرامی فشار دهید.

- چندین بار ضمن لمس کامل تیغه با سطح موها، دستگاه را بر روی تمامی موها بکشید تا مطمئن شوید همه موهای موردنظر پیرایش می‌شوند.

سرهای مخصوص پیرایش/اصلاح صورت

سر مخصوص پیرایش دقیق

برای ایجاد خطوط ظریف و خط ریش موهای کناره صورت تا کوتاه‌ترین اندازه ممکن (اندازه 1/32 اینچ یا 0.5 میلی متر)، از سر مخصوص پیرایش دقیق استفاده کنید.



1 برای انداختن خط، سر مخصوص پیرایش دقیق را به صورت عمودی روی پوست بگذارید و سر پیرایش کننده را با فشار ملایم به بالا یا پایین بکشید.

سر مخصوص اصلاح موهای بینی

از سر مخصوص اصلاح موهای بینی برای پیرایش موهای بینی و گوش استفاده کنید.

- اطمینان حاصل نمایید که درون سوراخ‌های بینی تمیز باشند. اطمینان حاصل نمایید مجاری گوش خارجی تمیز و فاقد جرم هستند.

- نوک سری مخصوص را بیش از 3/16 اینچ یا 0.5 میلی متر وارد نکنید.

- سری مخصوص را پس از هر بار استفاده تمیز کنید.

کوتاه کردن موهای بینی



1 انتهای سری مخصوص را به آرامی در بینی فرو برده و بیرون بیاورید و در این میان، آن را در جهات مختلف بچرخانید تا موهای زائد به طور کامل اصلاح شوند.

اصلاح کردن موهای گوش

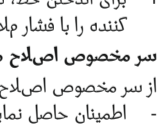

1 انتهای سری مخصوص را به آرامی روی قسمت‌های مختلف گوش حرکت دهید تا موهایی که از لاله گوش بیرون زده‌اند اصلاح شوند.

2 انتهای سری مخصوص را به آرامی در محفظه خارجی گوش فرو برده و بیرون بیاورید تا موهای زائد به طور کامل اصلاح شوند.

سر مخصوص اصلاح دقیق

سر مخصوص اصلاح دقیق را پس از پیرایش استفاده کنید تا موهای زائد روی گونه‌ها، چانه و امتداد خط ریش را به صورت دقیق و مرتب اصلاح نمایید. برای اینکه اصلاح به بهترین شکل ممکن صورت گیرد، اطمینان حاصل نمایید ابتدا ریش‌تان را با سر نمره صفر پیرایش مو بدون نشانه پیرایش اولیه می‌کنید.

توجه: برای اصلاح موهای باقیمانده و مرتب کردن مدل ریش خود از سر مخصوص اصلاح دقیق استفاده کنید. این برای اصلاح کامل صورت مناسب نیست.



- 1 سر مخصوص اصلاح دقیق را به آرامی روی پوست فشار دهید و موهای زائد باقیمانده در لبه های خط ریش را اصلاح نمایید.

تمیز کردن

هرگز از سمباده، مواد شوینده ساینده یا مایعات خورنده مانند بنزین یا استون برای تمیز کردن محصول استفاده نکنید.

هرگز دندانهای پیرایشی را با حوله یا دستمال خشک نکنید چون این کار می تواند به دندانهای پیرایشی آسیب برساند.

پس از هر بار استفاده: تمیز کردن زیر شیر آب

- 1 دستگاه را خاموش کرده و از برق بکشید.
- 2 پیش از تمیز کردن، شانه یا واحد کاتر را از دستگاه جدا کنید.
- 3 محفظه مو را زیر شیر آب گرم بشویید.



- 4 سر مخصوص اصلاح را به همراه شانه زیر شیر آب گرم بشویید.
- 5 دستگاه را با احتیاط تکان دهید تا آب باقیمانده خارج شود و اجازه دهید تمامی قسمت ها خشک شوند.

تمیز کردن کامل

- 1 دستگاه را خاموش کرده و از برق بکشید.
- 2 دسته ریش تراش را با یک دستمال خشک تمیز کنید.
- 3 پیش از تمیز کردن، شانه یا واحد کاتر را از دستگاه جدا کنید.
- 4 موهایی را که در محفظه جمع شده است با برس ارائه شده به همراه محصول بیرون بیاورید.
- 5 موهایی را که در سرهای مخصوص اصلاح و شانه ها جمع شده است با برس ارائه شده به همراه محصول بیرون بیاورید.
- 6 سر مخصوص اصلاح را تمیز کنید و آن را زیر شیر آب گرم بشویید.
- 7 شانه ها را تمیز کنید و آنها را زیر شیر آب گرم بشویید.
- 8 دستگاه را با احتیاط تکان دهید تا آب باقیمانده خارج شود و اجازه دهید تمامی قسمت ها خشک شوند.

تمیز کردن سر مخصوص اصلاح بینی

پس از هر بار استفاده و در مواردی که موها یا چرک زیادی روی سر مخصوص اصلاح بینی جمع شده است، بهادفاصله نسبت به تمیز کردن آن اقدام نمایید.



- 1 سر مخصوص اصلاح بینی را زیر شیر آب داغ بشویید.
- 2 دستگاه را روشن کنید و سر مخصوص اصلاح بینی را یک بار دیگر با آب بشویید تا موهای باقیمانده از بین تیغه ها شسته شوند. مجدداً دستگاه را خاموش کنید.

برای تمیز کاری کامل، سر مخصوص اصلاح بینی را چند دقیقه در یک کاسه آب گرم بخیسانید و سپس با روشن کردن دستگاه، موهای گیر کرده و چرک ها را بیرون بیاورید.

- 3 دستگاه را با احتیاط تکان دهید تا آب باقیمانده خارج شود و اجازه دهید تمامی قسمت ها خشک شوند.

تمیز کردن سر مخصوص اصلاح دقیق



- 1 برای تمیز کردن سر مخصوص اصلاح دقیق، شیارهای موجود در کناره های آن را در دست نگه دارید و قسمت بالای آن را بکشید و از قسمت پایین جدا کنید.



- 2 موهای گیر کرده در داخل سر مخصوص اصلاح دقیق را با فوت کردن و/یا تکان دادن بیرون بیاورید.

برای بیرون آوردن موها از میان بدنه سر مخصوص اصلاح از برس تمیز کننده استفاده نکنید.

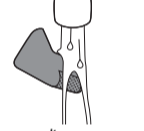

- 3 قسمت بالایی سر مخصوص اصلاح دقیق را زیر شیر آب گرم بشویید.
- 4 دستگاه را با احتیاط تکان دهید تا آب باقیمانده خارج شود و اجازه دهید تمامی قسمت ها خشک شوند.
- 5 قسمت بالای سر مخصوص اصلاح دقیق را دوباره به قسمت پایین آن وصل کنید.

تمیز کردن سر مخصوص اصلاح بدن



- 1 محافظ پوست را به بالا بکشید و از سر مخصوص اصلاح جدا کنید.

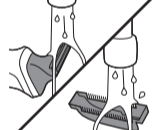

- 2 محافظ پوست و سر مخصوص اصلاح بدن را زیر شیر آب گرم بشویید.

برای بیرون آوردن موها از سر مخصوص اصلاح یا محافظ پوست از برس تمیز کننده استفاده نکنید.

- 3 دستگاه را با احتیاط تکان دهید تا آب باقیمانده خارج شود و اجازه دهید هر دو قسمت به طور کامل خشک شوند.
- 4 محافظ پوست را مجدداً به سر مخصوص اصلاح بدن وصل کنید.

نگهداری

- دستگاه را در کیف ارائه شده همراه با دستگاه قرار دهید.

توجه: قبل از اینکه دستگاه را داخل کیف بگذارید بررسی کنید که خشک باشد.

سفارشی لوازم جانبی

برای خرید لوازم جانبی و قطعات یدکی، از www.shop.philips.com/service دیدن کنید یا به فروشنده Philips مراجعه کنید. همچنین می توانید با مرکز خدمات مشتری Philips در کشور خود تماس بگیرید (برای اطلاع از جزئیات تماس، به برگه ضمانت سراسر جهان مراجعه کنید).

بازیافت

- این محصول را در پایان دوره مصرف با زباله های خانگی معمولی دور نیندازید، بلکه آن را جهت بازیافت به مراکز جمع آوری بازیافت تحویل دهید. با انجام این کار، به حفظ محیط زیست کمک می کنید.
- این محصول دارای باتری قابل شارژ است که نباید آن را مانند زباله های معمولی خانگی دور بیندازید. لطفاً دستگاه را به مرکز بازیافت یا مرکز خدمات Philips ببرد تا متخصصین، باتری قابل شارژ را بیرون بیاورند.
- قوانین کشور خود را در خصوص جمع آوری جداگانه محصولات الکترونیکی و الکتریکی و باتری های قابل شارژ دنبال کنید. دفع صحیح از پیامدهای منفی برای سلامت انسان و محیط زیست جلوگیری می کند.

جداکردن باتری قابل شارژ

فقط وقتی دستگاه را دور می اندازید، باتری قابل شارژ را بیرون بیاورید. قبل از بیرون آوردن باتری، بررسی کنید اتصال دستگاه از پریز جدا باشد و باتری کاملاً خالی باشد.

وقتی از ابزارهای مختلف برای باز کردن دستگاه استفاده می کنید و زمانی که باتری قابل شارژ را دور می اندازید، احتیاط های ایمنی را در نظر بگیرید.

- 1 بررسی کنید ببینید در پشت یا جلوی وسیله پیچی وجود دارد. اگر پیچ بود، آن را باز کنید.
- 2 قاب پشت و/یا جلوی وسیله را با پیچ گوهی جدا کنید. در صورت لزوم، همچنین پیچهای دیگر و/یا قسمتهایی از وسیله را باز کنید تا بورد مدار چاپی را با باتری قابل شارژ ببینید.
- 3 باتری قابل شارژ را جدا کنید.

ضمانت نامه و پشتیبانی

اگر به اطلاعات یا پشتیبانی نیاز دارید، لطفاً از www.philips.com/support دیدن کنید یا دفترچه ضمانت نامه بین المللی را بخوانید.

محدودیت های ضمانت

بخش های تیغه دار برای برش، تحت پوشش ضمانت نامه بین المللی نیستند زیرا ممکن است خراب شوند.