

Kjære kunde,

Tusen takk for at du har valgt kaffetrakteren i serien som har hentet inspirasjon fra 1950-tallet.

Ved å velge et av våre produkter har du bestemt deg for løsninger med nyskapende teknisk design, som med sin estetiske kvalitet, utgjør unike innredningselementer.

Et husholdningsprodukt fra Smeg tilpasser seg perfekt til de andre produktene i serien, og samtidig kan det være et designobjekt i kjøkkenet.

Vi håper at du vil sette pris på alle funksjonene til husholdningsapparatet ditt.

For ytterligere informasjon om produktet kan du besøke nettsidene:

www.smeg50style.com eller www.smeg.com.

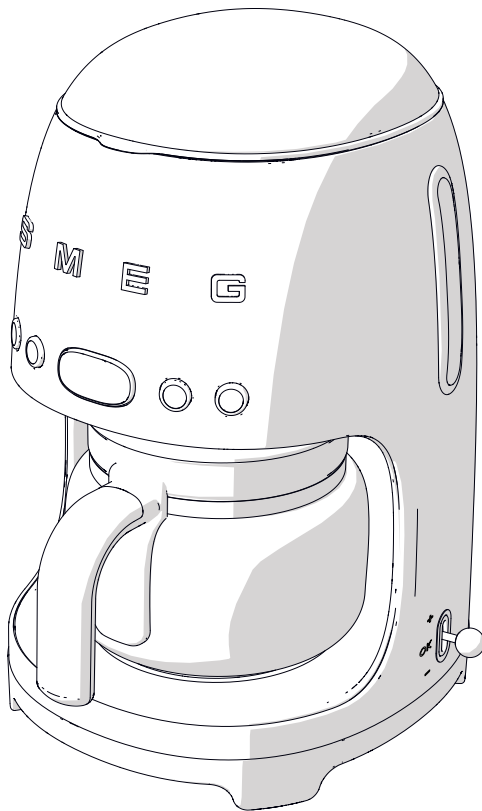

Kaffetrakter

Innholdsfortegnelse

1 Advarsler	244
1.1 Innledning	244
1.2 Denne bruksanvisningen	244
1.3 Bruksformål	244
1.4 Generelle sikkerhetsregler	244
1.5 Produsentens ansvar	247
1.6 Typeskilt	247
1.7 Kassering	247
2 Beskrivelse	248
2.1 Beskrivelse av produktet	248
3 Bruk	249
3.1 Før første gangs bruk	249
3.2 Første gangs bruk	250
3.3 Hvordan få tilgang til innstillingsmeny	250
3.4 Hvordan tilberede kaffe	252
4 Rengjøring og vedlikehold	257
4.1 Advarsler	257
4.2 Rengjøring av kaffetrakteren	257
4.3 Rengjøring av komponentene i kaffetrakteren	257
4.4 Avkalkning	258
4.5 Hva gjør man hvis...	260

OVERSETTELSE AV ORIGINALINSTRUKSJONENE

Vi anbefaler deg å lese nøye gjennom bruksanvisningen. Den inneholder alle nødvendige anvisninger for å bevare produktets estetiske og funksjonelle egenskaper over tid.

For mer informasjon om produktet besøker du: www.smeg.com



Advarsler

1 Advarsler

1.1 Innledning

Viktig informasjon for brukeren:

Advarsler



Generell informasjon om denne bruksanvisningen, om sikkerhet og kassering etter endt levetid.

Beskrivelse



Beskrivelse av produktet.

Bruk



Informasjon om bruken av produktet.

Rengjøring og vedlikehold



Informasjon om riktig rengjøring og vedlikehold av produktet.



Sikkerhetsregler



Informasjon



Råd

1.2 Denne bruksanvisningen

Denne bruksanvisningen er en viktig del av produktet og må derfor oppbevares intakt og på et sted som er lett tilgjengelig for brukeren, under hele produktets levetid.

1.3 Bruksformål

Kaffetrakteren kan brukes til å tilberede filterkaffe. Enhver annen bruk er feilaktig bruk. Ikke bruk produktet til andre formål enn det er laget for.

1. Under bruk må kaffetrakteren ikke stå plassert inne i et møbel.
2. **ADVARSEL:** Ikke bruk produktet dersom det er sprekker i overflaten.

1.4 Generelle sikkerhetsregler

- Produktet må ikke brukes av personer (inkludert barn) med reduserte fysiske, sensoriske eller mentale evner, eller som har manglende erfaring eller kjennskap til produktet, med mindre de overvåkes av eller får opplæring i sikker bruk av produktet av en person som er ansvarlig for deres sikkerhet.
- Hold øye med barna for å passe på at de ikke leker med produktet.
- Rengjøring og vedlikehold må ikke utføres av barn uten oppsyn.
- Ikke bruk produktet utendørs.



- Legg aldri produktet i vann.
- Sett støpselet inn i en passende, jordet stikkontakt.
- Ikke tukle med jordingen.
- Ikke bruk adaptere.
- Ikke bruk skjøteledning.
- Manglende overholdelse av disse instruksjonene kan føre til død, brann eller elektrisk støt.
- Dette produktet er kun laget for å brukes i hjemmet. Det kan ikke brukes:
 - på kjøkkenet i butikker, kontorer eller andre arbeidsmiljøer;
 - på landbruk/landbruksturisme;
 - av gjester på hoteller, moteller og i private boliger;
 - ved bed and breakfast.
- Hvis strømkabelen er skadet, må du kontakte teknisk service som vil sørge for å skifte den ut for å unngå enhver fare.
- Barn må ikke leke med produktet.
- Produktet kan benyttes av personer med reduserte fysiske, sensoriske eller mentale evner, eller som har manglende erfaring eller kjennskap til produktet, hvis de overvåkes av eller får opplæring i sikker bruk av produktet og hvis de er oppmerksomme på farene knyttet til dette.
- Koble produktet fra strømforsyningen før alle operasjoner som angår montering, demontering og rengjøring.

For dette produktet

Kun for europeiske markeder:

- Dette produktet kan brukes av barn som er eldre enn 8 år hvis de er under oppsyn av eller har fått instruksjoner i bruken av produktet og forstår risikoen forbundet med dette.
- Rengjøring og vedlikehold kan utføres av barn over 8 år, så fremt de overvåkes av voksne.
- Hold produktet og strømkabelen utenfor rekkevidden til barn som er under 8 år.
- Følg alle sikkerhetsinstruksjonene for trygg bruk av produktet.
- Les denne bruksanvisningen nøye før du bruker produktet.
- Slå av produktet straks etter bruk.
- Ikke etterlat produktet uten overvåkning når det er i funksjon.
- Koble alltid kaffetrakteren fra strømkontakten hvis den etterlates uten tilsyn, før montering og demontering av komponenter, og før rengjøring.
- Ta ut strømkabelen før du foretar rengjøring og ved eventuelle feil.
- La kaffetrakteren avkjøle seg før rengjøring.
- La det være 10 cm med klaring rundt kaffetrakteren.
- Ikke bruk kaffetrakteren uten vann i tanken.



Advarsler

- Bruk kaldt vann, som eventuelt er filtrert. Ikke bruk andre væsker.
- Forsikre deg om at dekselet er ordentlig lukket.
- Fare for forbrenning! Ikke åpne dekselet under bryggesyklusen.
- Fare for forbrenning! Ikke berør de varme overflatene med hendene: bruk håndtakene og knappene.
- Fare for forbrenning! Varmeplaten forblir varm i noen minutter etter kaffebryggingen, ikke ta på denne.
- Fare for forbrenning! Varmeelementets overflate forblir varm etter bruk, ikke ta på dette.
- Ikke bruk kaffetrakteren eller deler av denne sammen med deler eller tilbehør til andre produkter.
- Bruk kun originale reservedeler fra produsenten. Bruk av reservedeler som ikke er anbefalt av produsenten kan føre til brann, elektrisk støt eller personskader.
- Sett kaffetrakteren kun på flate og tørre overflater.
- Unngå å fukte eller sprute væske på kaffetrakteren. Ved kontakt med væsker må du straks trekke strømkabelen ut fra stikkkontakten og tørke grundig: Fare for elektrisk støt!
- Ikke plasser produktet i nærheten av kraner eller vasker.
- Ikke bruk aggressive rengjøringsmidler eller skarpe gjenstander for å rengjøre kaffetrakteren.
- Ikke foreta endringer på produktet.
- Forsøk aldri å slukke flammer/branntilløp med vann. Slå av produktet, trekk ut strømkabelen og dekk til flammen med et lokk eller et brannteppe.
- Unngå at strømkabelen kommer i kontakt med skarpe kanter.
- Ikke plasser produktet over eller i nærheten av tente gassbrennere eller elektriske plater, inne i en ovn eller i nærheten av varmekilder.
- Forsikre deg om at dekselet er ordentlig festet på kannen.
- Ikke sett kannen på en kokeplate eller inn i en mikrobølgeovn.
- Ikke sett den varme kannen på en kald eller våt overflate.
- Ikke bruk kannen dersom den er skadet eller dersom håndtaket har løsnet.
- Fyll vannbeholderen før du setter støpselet i stikkkontakten.
- Ikke installer maskinen i et miljø der temperaturen er 0 °C eller lavere.



1.5 Produsentens ansvar

Produsenten er ikke ansvarlig for skader på personer eller eiendom forårsaket av:

- bruk av produktet til annen bruk enn den som er beskrevet;
- manglende lesning av brukerhåndboken;
- tukle med noen del av produktet;
- bruk av uoriginale reservedeler;
- manglende overholdelse av sikkerhetsadvarslene.

1.6 Typeskilt

Tekniske data, serienummeret og merkingen er oppført på typeskiltet. Typeskiltet må ikke fjernes.

1.7 Kassering



Dette produktet må kasseres adskilt fra annet avfall (Direktiv 2012/19/EU). I henhold til gjeldende EU-direktiver, inneholder dette produktet ingen stoffer i slike konsentrasjoner, at de kan vurderes som farlige for helse og miljø.



Elektrisk spenning Fare for elektrisk støt

- Slå av hovedstrømforsyningen.
- Koble strømkabelen fra strømforsyningen.

• Gamle elektriske apparater må ikke kasseres sammen med husholdningsavfallet! |

overensstemmelse med gjeldende lover, må elektriske apparater ved endt levetid leveres inn til avfallshåndteringsstasjoner for elektrisk og elektronisk avfall. På denne måten kan man resirkulere verdifulle materialer som kommer fra gamle apparater, og dermed beskytte miljøet. For ytterligere informasjon, kontakt lokale myndigheter eller autoriserte avfallshåndteringsselskaper.

Som emballasje for våre produkter benytter vi gjenbrukbare materialer som ikke forurenser miljøet.

- Lever emballasjen til en gjenbruksstasjon.



Plastemballasje Fare for kvelning

- Ta vare på emballasjen på en forsvarlig måte.
- Ikke la barn leke med plastemballasjen.



Beskrivelse

2 Beskrivelse

2.1 Beskrivelse av produktet

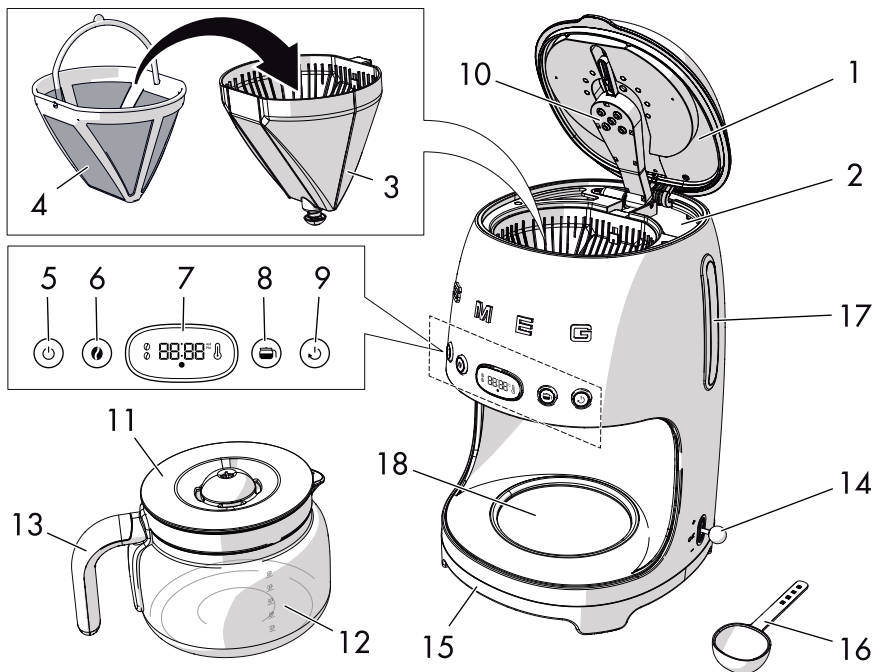

Kaffetrakter

- | | |
|--|--|
| 1 Deksel | 10 Varmtvannsdysse |
| 2 Vannbeholder (1,4 liter) | 11 Deksel til kannen |
| 3 Filterholder med systemet antidrypp-ventil | 12 Kanne (10 kopper) |
| 4 Permanentfilter | 13 Håndtak kanne |
| 5 ON/OFF-knapp | 14 Spak for innstilling av tid/tidsur |
| 6 Knapp for innstilling av AROMA | 15 Base og sklisikre føtter |
| 7 Visning av tid/innstillinger | 16 Måleskje |
| 8 Funksjonsknapp 4 KOPPER | 17 Indikator for vannivå i beholderen
(maks. 1,4 liter) |
| 9 Knapp AUTO START | 18 Varmeplate |



3 Bruk

3.1 Før første gangs bruk

1. Fjern eventuelle etiketter eller klistremerker fra kaffetrakteren.
2. Vask og tørk alle delene av kaffetrakteren grundig (se «4 Rengjøring og vedlikehold»).
3. Løft dekselet (1) ved å dra fliken oppover (2).

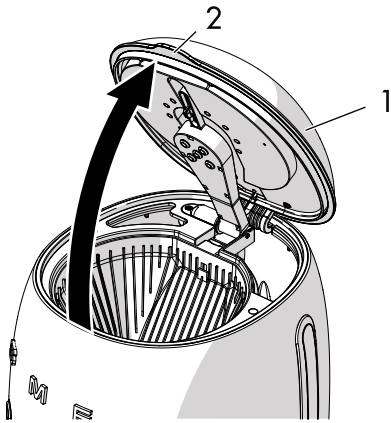

i Kontroller at dekselet er helt åpent slik at det blir lettere å fylle beholderen.

4. Fyll beholderen (3) med friskt og rent vann, og pass på at du ikke overskrider det maksimale nivået som vises på nivåindikatoren (4) (1,4 liter).

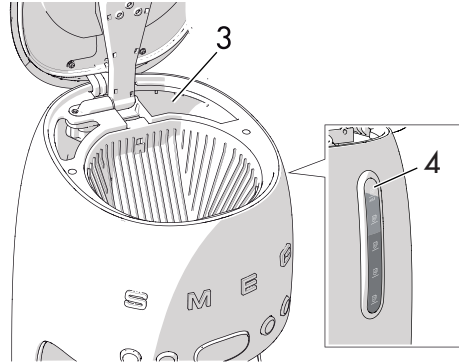

Fare for skader

- Ikke bruk kaffetrakteren uten vann i beholderen.
- Ha kun friskt og rent vann i beholderen.
- Ikke bruk andre væsker enn vann.



De delene som kan komme i kontakt med næringsmidler, er laget av materialer som samsvarer med forskriftene i gjeldende lovgivning.



3.2 Første gangs bruk

1. Sett støpselet i stikkontakten.
2. På skjermen vises symbolene blinkende.

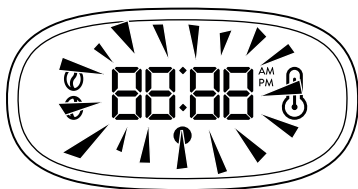

3. Still inn klokkeslettet ved bruk av spaken (1).
4. Still inn timeverdien ved å flytte spaken oppover (+) for å øke verdien eller nedover (-) for å redusere verdien.
5. Skyv spaken til midtre posisjon, og trykk på (OK) for å bekrefte verdien.

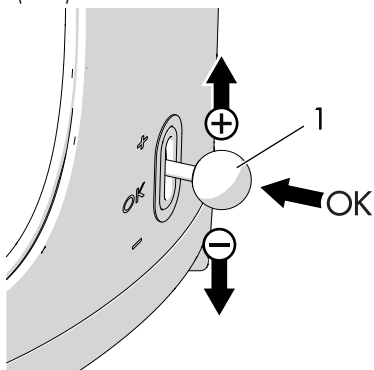

6. Still inn minuttverdien ved å følge samme prosedyre.

7. Etter å ha bekreftet innstillingen av minutter aktiverer kaffetrakteren modusen **KLOKKE**.





Ved første påslåing vil kaffetrakteren som standard vise tiden i 12-timers format med AM/PM indikasjonen.

For å endre tidsformatet, se avsnitt «Meny for innstilling av tidsformat».

3.3 Hvordan få tilgang til innstillingsmeny

Maskinen gir mulighet for å tilpasse noen innstillinger:

- **SE01:** Innstilling av tidsformat
- **SE02:** Stille inn vannhardheten
- **SE03:** Aktivering/deaktivering av lydsignaler

Gå inn i menyen for innstillinger ved å trykke samtidig på tastene  og  i 3 sekunder.

For å gå ut av menyen trykk på en hvilken som helst tast.



Meny for innstilling av tidsformat

Tidsformatet kan endres etter første påslåing:

1. Gå inn i meny for innstillinger og velg **SE01**.
2. Flytt spaken for å velge ønsket format (12 t eller 24 t).
3. Flytt spaken til midtre posisjon og trykk **(OK)** for å bekrefte verdien.
Formatet blinker i 2 sekunder:
Innstillingen lagres.



Valg av tidsformat gjøres kun en gang og lagres i innstillinger.

Hvordan endre klokkeslett:

1. Sjekk at ønsket tidsformat er innstilt (12 t eller 24 t), slik som angitt i forrige avsnitt.
2. Trykk spaken i midtre posisjon inn i 3 sekunder: Skjermen begynner å blinke.
3. Endre verdien til timer og minutter slik som angitt i avsnitt «3.2 Første gangs bruk».

Meny for innstilling av vannets hardhet

Hardhetsverdien til vannet kan innstilles ved å velge ett av 3 tilgjengelige nivå: **HARDT**, **MIDDELS** og **BLØTT**.

1. Gå inn i menyen for innstillinger og velg **SE02**: Skjermen viser som standardverdi **HA02** (middels hardhetsverdi).
2. Bruk spaken, ved å flytte den oppover **(+)** eller nedover **(-)** for å stille inn ønsket nivå: **HA01** (bløtt), **HA02** (middels) og **HA03** (hardt).
3. Flytt spaken til midtre posisjon og trykk **(OK)** for å bekrefte verdien.
Valget blinker i 2 sekunder: Innstillingen lagres.

Meny for innstilling av lydsignaler

Lydsignalene kan deaktiveres på følgende måte:

1. Gå inn i meny for innstillinger og velg **SE03**.
2. Skyv spaken opp eller ned inntil teksten **OFF** vises på skjermen.
3. Flytt spaken til midtre posisjon og trykk **(OK)** for å bekrefte verdien.
Valget blinker i 2 sekunder: Innstillingen lagres.



Bruk

For å gjenopprette lydsignalene:

1. Gå inn i meny for innstillinger og velg **SE03**.
2. Skyv spaken opp eller ned inntil teksten **ON** vises på skjermen.
3. Flytt spaken til midtre posisjon og trykk **(OK)** for å bekrefte verdien.
Valget blinker i 2 sekunder: Innstillingen lagres.

Skjalling av innvendige kretser

Skyll de innvendige kretsene etter å ha fylt beholderen:

1. Plasser kannen **(6)** på varmeplaten **(7)** **UTEN** å legge malt kaffe i filteret.

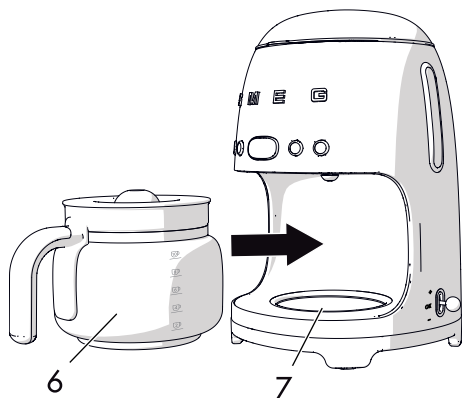

2. Trykk på knappen **ON/OFF** .
3. Vent til syklusen er ferdig, og tøm kannen.
4. Gjenta syklusen: Kaffetrakteren er nå klar til bruk.

3.4 Hvordan tilberede kaffe

1. Fyll vannbeholderen som beskrevet i avsnitt «3.1 Før første gangs bruk».
2. Hold vannbeholderens deksel **(1)** hevet og legg permanentfilteret **(2)** i filterholderen **(3)**.

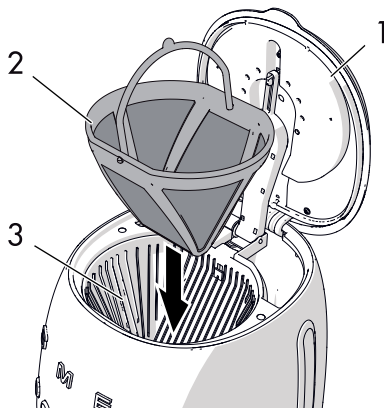

3. Hell i ønsket mengde kaffe i samsvar med antall kopper du vil tilberede ved bruk av den medfølgende måleskjeen **(4)**.

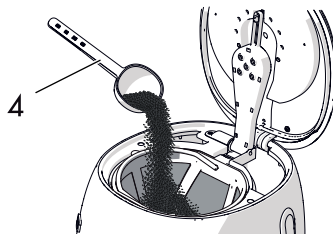

i

Permanentfilteret lar deg tilberede filterkaffe uten bruk av papirfilter. Det er også mulig å bruke et papirfilter #4 dersom man foretrekker det.

Plasser papirfilteret inne i filterholderen og hell i ønsket mengde kaffe.



- En strøken måleskje med malt kaffe tilsvarer en kopp. Mengden malt kaffe man bruker kan også variere etter personlig smak.
- Bruk malt kaffe av god kvalitet, som er middels malt.

4. Lukk dekselet (1) ved å senke fliken.
5. Plasser kannen (5) med dekselet (6) på varmeplaten (7). Forsikre deg om at dekselet klemmes perfekt inn i antidrypp-ventilen (8).

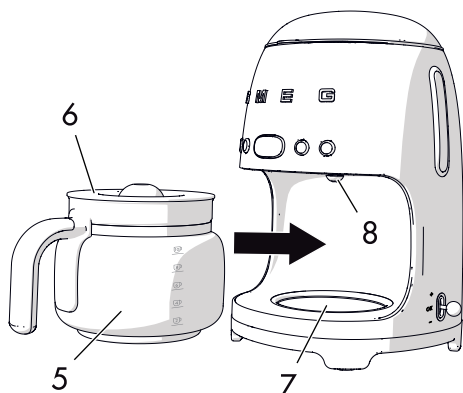

6. Trykk på knappen ON/OFF (⏻) for å aktivere modusen **BREW** (kaffebrugging): LED-lampen til knappen ON/OFF (⏻) tennes og blinker raskt under hele bryggesprosessen.



Det er helt normalt at det slippes ut litt damp under kaffebruggingen.



Fare for forbrenning

- Ikke åpne dekselet til vannbeholderen under bryggesyklusen.
7. Du kan når som helst stanse kaffebruggingen ved å trykke på knappen ON/OFF (⏻).





Advarsel

- Ikke åpne dekselet til kaffetrakteren når syklusen for kaffebrugging er ferdig. Vent i minst 5 minutter etter at kaffebruggingen er ferdig før du åpner dekselet.
- Etter 5 minutter er det mulig å ta ut og rengjøre filteret for å fylle beholderen på nytt for å sette i gang en ny bryggesyklus.



Bruk

i

- Å trykke på en hvilken som helst annen knapp enn **ON/OFF** , påvirker ikke tilberedelsen og kaffebryggingen.
- Dersom man ikke trykker på knappen **ON/OFF** , vil kaffebryggingen fortsette som automatisk innstilling for fylling av hele kannen (10 kopper).



- Filterholderen og permanentfilteret kan være varme selv etter kaffebryggingen. Vær forsiktig når du skal ta dem ut.
- Bunnen til kannen kan være veldig varm etter kaffebryggingen. Vær forsiktig når du drar den ut og pass på at du ikke setter kannen på en overflate som ikke tåler varme.

Modus **HOLD VARM**

Modusen **HOLD VARM** aktiveres automatisk etter kaffebryggingen, og holder varmeplaten på i 40 minutter.

I denne modusen vil kaffen holdes varm i 40 minutter etter at kaffebryggingen er avsluttet.

I modusen **HOLD VARM**, vil LED-lampen til knappen **ON/OFF**  blinke sakte, og ikonet **HOLD VARM**  lyse på skjermen.

Knappen **ON/OFF**  slukkes automatisk ved slutten av modusen **HOLD VARM**.

Det er mulig å manuelt avslutte modusen **HOLD VARM** i et hvilket som helst øyeblikk, ved å trykke på knappen **ON/OFF** :

LED-lampen til knappen **ON/OFF**  og ikonet **HOLD VARM**  slukkes.

i

Modus **HOLD VARM** aktiveres ikke dersom modusen **BREW** blir avbrutt manuelt eller dersom funksjonen **4 KOPPER** aktivert.





Fare for forbrenning

- Platen forblir varm etter kaffebryggingen: vær forsiktig så du ikke berører denne når du drar ut kannen.









Innstillingen AROMA

Denne innstillingen lar deg velge kaffens aroma-intensitet mellom to nivåer: **MILD AROMA** eller **INTENS AROMA**.

Kaffetrakterens standardinnstilling for aroma er **MILD**: LED-lampen for innstillingsknappen for aroma  er avslått og på skjermen er kun den nederste bølgen av ikonet  valgt.

For å endre innstillingen:





1. Trykk på innstillingsknappen **AROMA**  for å velge aroma **INTENS**: LED-lampen for innstillingsknappen **AROMA**  tennes og begge bønnene til ikonet  er valgt.
2. Trykk igjen på innstillingsknappen **AROMA**  for å velge aroma **MILD**: LED-lampen til innstillingsknappen **AROMA**  slukkes og på skjermen forsvinner valget av den øverste bølgen på ikonet .

 Innstilling av ønsket aroma beholdes til neste brygging av kaffe.

Innstilling av funksjon 4 KOPPER

Denne funksjonen tillater brygging av en redusert mengde kaffe, som tilsvarer omtrent 4 kopper.

For å velge funksjonen **4 KOPPER**:

1. Trykk på den tilhørende knappen  for å stille den inn på **ON**: LED-lampen til funksjonsknappen **4 KOPPER**  tennes.
2. Trykk igjen på knappen  for å sette denne funksjonen til **OFF**: LED-lampen til knappen  slukkes.



 Dersom funksjonen **4 KOPPER** er valgt, vil ikke modus **HOLD VARM** aktiveres.







Innstilling av klokkeslett for modusen **AUTO START** (automatisk start)

Denne innstillingen lar deg programmere automatisk start av kaffetrakteren for tilberedelse av filterkaffe ved et klokkeslett valgt av brukeren.

For å stille inn klokkeslettet for automatisk start gjør du følgende:

1. Kontroller at det viste klokkeslettet er riktig. Dersom det ikke stemmer, still klokken som beskrevet i avsnitt «3.2 Første gangs bruk».
2. Hold inne knappen  i 3 sekunder for å stille klokken for modusen automatisk start **AUTO START**: LED-lampen til knappen  og visningen av klokkeslettet (HH:MM) begynner å blinke.
3. Bruk spaken, ved å flytte den oppover (+) eller nedover (-) for å stille klokken.
4. Bekreft klokkeslettet ved å sette spaken i midtre posisjon, og trykk på **(OK)**.
5. Ved fullført innstilling, vil det innstilte klokkeslettet for automatisk start **AUTO START**, lagres automatisk og varer frem til ny endring.

Modus **AUTO START** (automatisk start)

1. Trykk på knappen **AUTO START**  for å aktivere modusen for automatisk start **AUTO START**: LED-lampen til knappen **AUTO START**  tennes og på skjermen blinker innstilt time og minutter for tilberedelse av kaffe i noen sekunder. Etterpå vises aktuelt klokkeslett.
2. Trykk på knappen **AROMA**  for å velge intensiteten til den ønskede kaffen i modus **AUTO START**. Ved behov, avhengig av mengden kaffe du ønsker å brygge i modus **AUTO START**, kan du trykke på funksjonen **4 KOPPER**  for å lagre funksjonen.
3. Kaffetrakteren blir værende i modusen **AUTO START** til den forhåndsinnstilte tiden er nådd. Kaffebryggingen starter automatisk.
4. Trykk på tasten **AUTO START**  når som helst for å gå ut av modusen **AUTO START**.



4 Rengjøring og vedlikehold

4.1 Advarsler



Feilaktig bruk
Fare for elektrisk støt

- Fjern støpselet fra strømuttaket før du foretar rengjøring av kaffetrakteren.
- Ikke legg kaffetrakteren i vann eller andre væsker.
- La kaffetrakteren avkjøle seg før rengjøring.



Feilaktig bruk
Fare for skader på overflatene

- Ikke bruk dampstråler til rengjøring av kaffetrakteren.
- Ikke bruk rengjøringsprodukter som inneholder klor, ammoniakk eller blekemiddel på metalldelene (f.eks. anodisering, fornikling eller kromatering).
- Ikke bruk slipende eller etsende rengjøringsmidler (f.eks. pulverprodukter, flekkjernere og stålsvamper).
- Ikke bruk grove eller slipende materialer eller kvasse metallskrapere.

4.2 Rengjøring av kaffetrakteren

For å bevare de utvendige overflatene i god stand, må de rengjøres regelmessig etter bruk. La dem kjøle seg ned først. Rengjør med en myk og fuktig klut.

4.3 Rengjøring av komponentene i kaffetrakteren

Rengjøring av permanentfilteret og filterholderen

1. Løft fliken på dekselet (1), og dra oppover permanentfilteret (2) og deretter filterholderen (3).

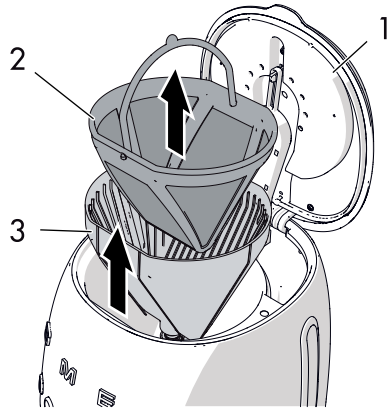

2. Rengjør permanentfilteret og filterholderen og fjern enhver rest av kaffe.
3. Skyll filteret og filterholderen under vann fra kranen og tørk grundig.



Permanentfilteret og filterholderen kan vaskes i oppvaskmaskin.



Rengjøring av kannen

1. Tøm kannen etter hver bruk, for å unngå flekker som skapes av kafferester.
2. Vask kannen med varmt vann og såpe med en myk børste.
3. Skyll og tørk grundig.



Fare for skader på kannen





- Ikke vask kannen i oppvaskmaskin da dette kan medføre varige skader.

4.4 Avkalkning

Avhengig av den innstilte hardhetsnivået på vannet, vil kaffetrakteren automatisk signalisere når det er nødvendig å utføre en avkalkning.

Ikonet **AVKALKING**  **88:88^{AM} PM** begynner å blinke på skjermen for å varsle brukeren om at det er nødvendig å utføre en avkalkingssyklus på kaffetrakteren.

Aktivere avkalkingssyklusen:

1. Hell vann og avkalkingsmiddel i vannbeholderen.
2. Trykk på knappene **ON/OFF**  og **AUTO START**  samtidig i 5 sekunder for å aktivere modusen **AVKALKING**:
LED-lampene til knappene **ON/OFF**  og **AUTO START**  blinker og ikonet

AVKALKING  **88:88^{AM} PM** blinker helt til syklusen er fullført.

3. Når syklusen er fullført, vil skjermen gå tilbake til modus **KLOKKE**, og ikonet

AVKALKING  **88:88^{AM} PM** forsvinner fra skjermen.



4. Skyll kaffetrakteren ved å la den kjøre med kun vann minst 2 ganger, ved å fylle beholderen helt til den maksimale grensen (1,4 liter).



Advarsel

- Tilberedelse av kaffe kan utføres selv om alarmen **AVKALKING** er aktivert.
- Utfør en avkalkingssyklus når dette signaliseres av kaffetrakteren.
- **Kalkavleiringer kan hemme korrekt funksjon for produktet, særlig ved spesielt hardt vann.**



- Korrekt avkalking gjør at man bevarer kaffens aroma og funksjonaliteten til apparatet over tid.



Fare for personskader og skade på produktet

- Avkalkingsproduktet inneholder syrer som kan irritere huden og øynene.
- Følg instruksjonene fra produsenten og sikkerhetsadvarslene som står på forpakningen i tilfelle av kontakt med huden eller øynene.
- Bruk avkalkingsprodukter anbefalt av Smeg for å unngå skader på kaffetrakteren.



Rengjøring og vedlikehold

4.5 Hva gjør man hvis...

Problem	Mulig årsak	Løsning
Kaffen kommer ikke ut	Manglende vann i beholderen.	Fyll beholderen.
	Kalk i maskinen.	Foreta avkalkingssyklusen.
Kaffen bruker lang tid på å komme ut	Kalk i maskinen.	Foreta avkalkingssyklusen.
Kaffen har en syrlig smak	Mulig stillstand av kaffe i kretsene.	Skyll som beskrevet i avsnitt «4.4 Avkalkning».
	Filteret er ikke plassert riktig.	Sett filteret riktig inn i filterholderen.
Kaffetrakteren renner over	Kannen er ikke plassert riktig på basen.	Kontroller at kannen er plassert riktig under varmtvannsdysen.
	Dekselet er ikke satt inn på kannen.	Sett dekselet på kannen.
	For stor mengde kaffe.	Doser maksimalt 5 strøkne måleskjeer med malt kaffe i permanentfilteret.
	Den malte kaffen er for finmalt.	Bruk kaffe malt for kaffetraktere.



Problem	Mulig årsak	Løsning
Det kommer kun vann ut av kaffetrakteren	Det mangler malt kaffe i filteret.	Legg ønsket mengde kaffe i filteret.



I tilfelle problemet ikke har blitt løst eller det forekommer andre typer feil, må man ta kontakt med nærmeste servicesenter.



914779032/D