

Kjære Kunde,

Takk for at du valgte å kjøpe en brødrister i 50-talls Serien.

Ved å velge et av våre produkter, har du gått for en løsning der nyskapende estetisk og teknisk utvikling resulterer i unike gjenstander som blir en del av interiøret.

Et Smeg husholdningsapparat passer perfekt sammen med andre produkter i serien, og vil samtidig utgjøre et designelement på kjøkkenet.

Vi håper at du kommer til å verdsette alle husholdningsapparatets funksjoner fullt ut.

For mer informasjon om produktet: www.smeg50style.com eller www.smeg.com

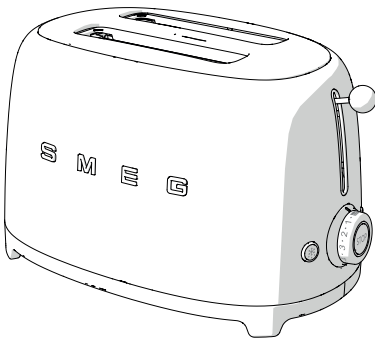

Modell TSF01
Brødrister 2 skiver

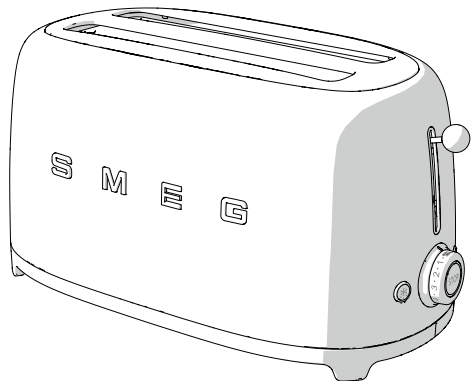

Modell TSF02
Brødrister 4 skiver

Innholdsfortegnelse

1 Instruksjoner	172
1.1 Introduksjon	172
1.2 Denne bruksanvisningen	172
1.3 Bruksområder	172
1.4 Generelle sikkerhetsinstruksjoner	173
1.5 Produsentens ansvar	174
1.6 Identifikasjonsskilt	174
1.7 Avfallsbehandling	174
2 Beskrivelse	175
2.1 Produktbeskrivelse	175
2.2 Kontrollpanelet	176
3 Bruk	177
3.1 Før førstegangs bruk	177
3.2 Drift	178
3.3 Spesialfunksjoner	179
3.4 Bruk av valgfritt tilbehør	180
4 Rengjøring og vedlikehold	182
4.1 Instruksjoner	182
4.2 Rengjøring av overflatene	182
4.3 Vanlig, daglig rengjøring	182
4.4 Matflekker eller rester	182
4.5 Rengjøring av brett for oppsamling av smuler	183
4.6 Rengjøring av tilbehør som toastklyper og rist for oppvarming av brød	183

Vi anbefaler at du leser denne håndboken grundig. Den inneholder alle instruksjoner for vedlikehold av produktets estetiske og funksjonelle egenskaper.

For mer informasjon om produktet besøker du: www.smeg.com

Produsenten forbeholder seg rett til endringer på sine produkter grunnet tekniske fremskritt, uten forutgående varsel. Illustrasjonene og beskrivelsene i denne bruksanvisningen er derfor ikke bindende og skal kun betraktes som retningsgivende.



Instruksjoner

1 Instruksjoner

1.1 Introduksjon

Viktig informasjon for brukeren:



Instruksjoner

Generell informasjon om denne håndboken, om sikkerhet og om avfallshåndtering.



Beskrivelse

Beskrivelse av produktet og dets tilbehør.



Bruk

Informasjon om bruk av produktet og dets tilbehør, matlagingsråd.



Rengjøring og vedlikehold

Informasjon for riktig rengjøring og vedlikehold av produktet.



Sikkerhetsinstruksjoner



Informasjon



Råd

1.2 Denne bruksanvisningen

Denne bruksanvisningen er en viktig del av produktet må derfor oppbevares i sin helhet og på et tilgjengelig sted for hele levetiden til produktet.

1.3 Bruksområder

- Produktet må kun brukes i et lukket rom.
- Apparatet er tiltenkt brukt husholdninger og lignende, som for eksempel:
 - I kjøkkenområder for ansatte i butikker, kontorer og andre arbeidsmiljø.
 - På bed & breakfast og gårdsturisme.
 - Av gjester på hoteller, moteller og overnattingssteder.
- Annen bruk, som på restauranter, barer og kafeer, skal anses som feilaktig.
- Det må kun brukes som brødrister. Ikke bruk produktet til annet enn tilsiktet bruk.
- Følg alle merknadene og forslagene i bruksanvisningen til punkt og prikke.
- Produktet må kun brukes til å riste brød.
- Produktet kan brukes til å tilberede sandwicher kun hvis du bruker de spesifikke klypene (selges separat).
- Kontakt mellom næringsmidler eller alle stoffer og varmeelementene kan føre til at det dannes ubehagelig lukt, røyk eller det kan skade produktet.
- Produktet er ikke utviklet for å virke med eksterne tidtakere eller med fjernkontroll systemer.
- Bruken av dette produktet er tillatt for barn fra fylte 8 år og for personer med bevegelsesvansker, sanser eller mentale hemninger eller med manglende erfaring og kjennskap dersom de er overvåket av eller instruert av voksne personer som er ansvarlig for deres sikkerhet.
- Barn må ikke leke med produktet. Oppbevar produktet utilgjengelig for barn.



1.4 Generelle sikkerhetsinstruksjoner

Følg alle sikkerhetsinstruksjonene for å oppnå sikker bruk av produktet.

- Ikke senk produktet, strømledningen eller kontakten ned i vann eller i noen annen væske.
- Ikke bruk produktet hvis strømledningen eller kontakten er ødelagt eller hvis produktet har falt i bakken eller har blitt ødelagt på noen måte.
- Ikke plasser produktet over eller i nærheten av gassdrevne eller elektriske ovner som er skrudd på eller inne i en varm ovn.
- Ledningen er kort for slik å unngå ulykker. Ikke bruk skøyteledning.
- I tilfelle skader må kun en godkjent tekniker reparere produktet.
- Skru av produktet umiddelbart etter bruk.
- Forsøk aldri å slukke en flamme/brann med vann: skru av produktet og dekk til flammen med et lokk eller med et brannteppe.
- Før bruk må man lese nøye igjennom denne brukshåndboken.
- Ikke gjør endringer ved produktet.
- Prøv ikke å reparere produktet selv eller uten hjelp fra en kvalifisert tekniker.
- Hvis strømledningen er skadet, må man umiddelbart kontakte teknisk serviceassistanse.

For dette produktet

- Brødristeren kan nå høye temperaturer under bruk. Ikke berør de varme overflatene. Bruk håndtaket og kommandoknappene, overdelen for risting av brød og utstyret som følger med.
- Ta ut kontakten fra strømuttaket når brødristeren ikke er i bruk, før rengjøring og i tilfelle feil. La produktet avkjøles før rengjøring.
- Brødet kan bli brent. Ikke bruk produktet i nærheten av eller under brennbart materiale, som for eksempel gardiner.
- Kontroller at overdelen ved brødristeren står oppe før man setter i eller trekker ut kontakten.
- Forsikre seg om at luften rundt brødristeren kan sirkulere fritt. Ikke plasser noen objekter oppå brødristeren.
- Forsøk ikke å fjerne brødet fra brødristeren mens den er i bruk.
- I løpet av bruk må man ikke plassere metalliske objekter på produktet, slik som kniver, gafler, skjeer og lokk.
- Ikke bruk noen metalliske objekter slik som kniver, gafler eller skjeer for å rengjøre brødristeren.
- Operasjoner av rengjøring og vedlikehold må ikke utføres av barn uten overoppsyn.



Instruksjoner

1.5 Produsentens ansvar

Produsenten aviser alt ansvar for skade på personer eller eiendom forårsaket av:

- bruk av produktet til annen bruk enn den beskrevet,
- manglende gjennomlesning av brukerhåndboken,
- kludring med noen del av produktet,
- bruk av uoriginale reservedeler:
- manglende overholdelse av sikkerhetsvarslene.

1.6 Identifikasjonsskilt

Identifikasjonsskiltet viser tekniske data, serienummer og merkenavnet til produktet. Identifikasjonsskiltet må ikke fjernes av noen grunn.

1.7 Avfallsbehandling



Produktet må kastes adskilt fra annet avfall (direktiver 2002/95/EF, 2002/96/EF, 2003/108/EF).

I henhold til gjeldende EU direktiv inneholder ikke produktet stoffer i store nok mengder til å kunne regnes som å være farlig for helse og miljø.

- **De gamle elektriske produktene må ikke avhendes sammen med husholdsavfall!** I tråd med gjeldene lovgivning må de elektriske apparatene ved endt levetid leveres til innsamlingssteder for kildesortering av elektrisk og elektronisk avfall. På denne måten kan man resirkulere verdifullt materiale som er i de gamle apparatene og ta vare på miljøet. For ytterligere informasjon må man kontakte lokale myndigheter eller ansvarlige ved innsamlingssteder for kildesortering.

Våre produkter pakkes i resirkulerbare materialer som ikke forurenser.

- Send emballasjen til egnet innsamlingssteder.



Plastemballasje Fare for kvelning

- Forlat ikke emballasjen eller deler av den ubevoktet.
- Ikke la barn leke med plastikksekkene som er en del av emballasjen.



Strømspenning Fare for elektrisk støt

- Koble fra hovedstrømforsyningen.
- Koble fra strømkabelen fra det elektriske systemet.



2 Beskrivelse

2.1 Produktbeskrivelse

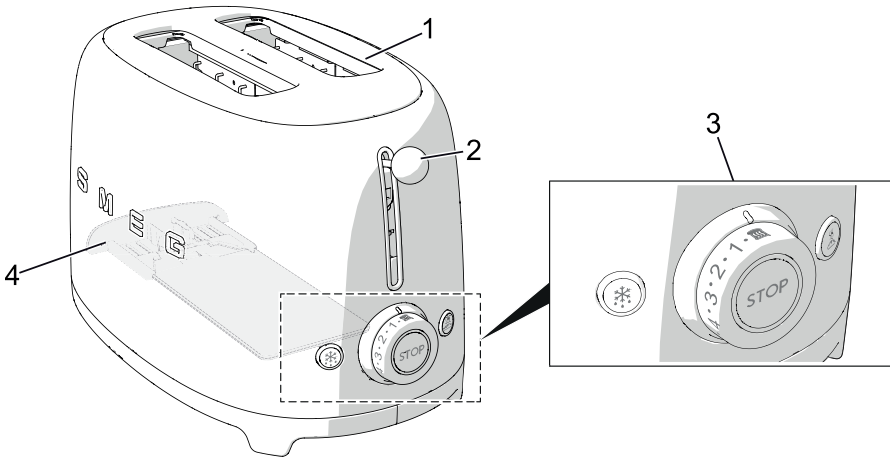

Modell TSF01 - Brødrister 2 skiver

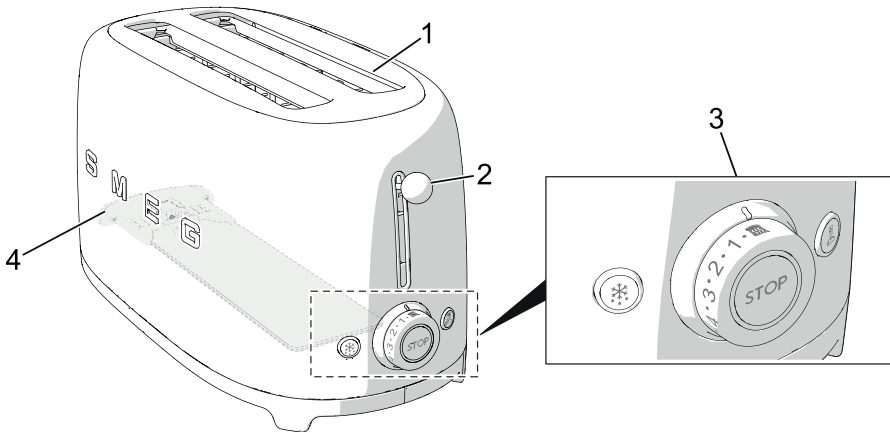

Modell TSF02 - Brødrister 4 skiver

1 Store skuffer med automatisk sentrering av skiven

2 Overdel for risting av brød

3 Kontrollpanelet

4 Brett for oppsamling av smuler



2.2 Kontrollpanelet

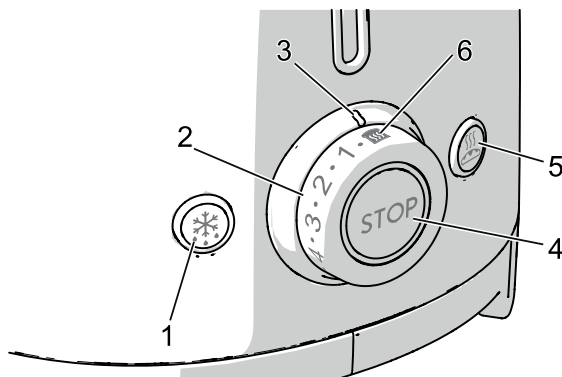

1. Knapp for Tinefunksjon

Denne funksjonen er nyttig for risting av frosset brød. Under risting vil tineknappen lyse opp for å vise at ristesyklusen er i gang.

2. Kommandoknapp Forgylldning

Denne kommandoen er nyttig for å velge et av de 6 nivåene av forgylldning eller Oppvarmingsfunksjonen. Under ristingen vil den midterste LED-en lyse opp for å vise at ristesyklusen er i gang.

3. Forgylldningsindikator

Viser valgt nivå av forgylldning eller valg Oppvarmingsfunksjon.

4. Knapp for Stoppfunksjon

Stoppknappen gjør det mulig og når som helst stoppe eller avbryte ristesyklusen.

5. Knapp for Bagelfunksjon

Denne funksjonen gjør det mulig å riste kun den ene siden av bagelen eller ved hvilken som helst annen type brød uten å riste den andre siden. Under ristingen vil Bagelknappen lyse opp for å vise at ristesyklusen er i gang.

6. Oppvarmingsfunksjon

Denne funksjonen gjør det mulig å varme opp kalde toast eller fortsette en ristesyklus hvis resultatet ikke er tilfredsstillende. Under ristingen vil den midterste LED-en lyse opp for å vise at ristesyklusen er i gang.



3 Bruk



Fare for elektrisk støt

- Sett kontakten inn i et godkjent og jordet strømuttak.
- Ikke tukle med jordingen.
- Ikke bruk adapter.
- Ikke bruk skøyteledning.
- Manglende overholdelse av disse forhåndsreglene kan forårsake dødsfall, brann eller elektrisk støt.



Produktet kan brukes på trygg måte ved 50 Hz eller 60 Hz uten å endre innstillingene.

3.1 Før førstegangs bruk

1. Fjern alle klistremerkene og etikettene og rengjør den ytre delen av brødristeren ved å bruke en fuktig klut.
2. Bruk brødristeren for første gang uten å legge i brødsriver.
3. Vri på knotten for forgyldning over i maksimal posisjon og senk ned overdelen for risting av brød. På denne måten vil alt støv som måtte ha falt ned i brødristeren under produksjon eller transport fjernes.



I løpet av førstegangs bruk kan røyk eller en vondt lukt oppstå.



Forslag og råd til bruker

- Den første syklusen gjør det mulig å oppnå korrekt temperatur for risting av brød. Det kan hende de påfølgende syklusene trenger mindre tid for å riste brødet på riktig måte.
- Hvilken brødtype som benyttes påvirker ristetiden. Desto ferskere brød, desto lengre ristetid. Ulike typer brød og ulike fuktighetsnivåer kan kreve ulike nivåer av forgyldning.

For å oppnå glimrende resultater:

- rist en type brød om gangen;
- rist brødsriver av samme tykkelse;
- bruk brødsriver med en maksimal tykkelse på 30 mm.
- Hvis man bruker brød som er skåret opp for hånd, anbefaler man å skjære opp skiver med samme tykkelse. Skiver med ulik tykkelse blir ikke jevnt ristet.
- Ikke bruk meget tynne eller ødelagte brødsriver da disse lett kan brenne seg.



3.2 Drift

1. Om nødvendig, gjør ledningen kortere ved å kveile den opp under basen.

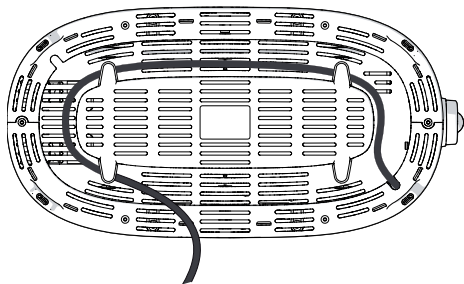

2. Sett i kontakten til brødristeren.
3. Sett inn brødsnivåene i skuffen.

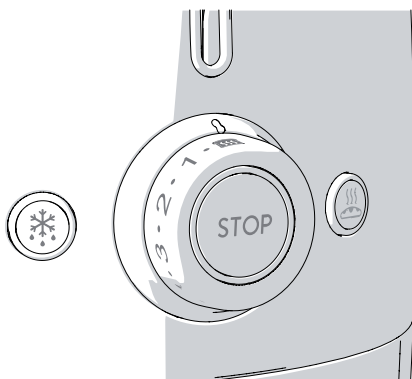

Gitt at brødet som regel ikke har en firkantet form, kan det være nødvendig å snu brødet på siden for å plassere det bedre og for å optimalisere overflaten som ristes.

4. Velg ønsket forgyldningsgrad (foryldningsnivåer fra 1 til 6, fra lyst til mørkt) eller "Oppvarmingsfunksjonen" .

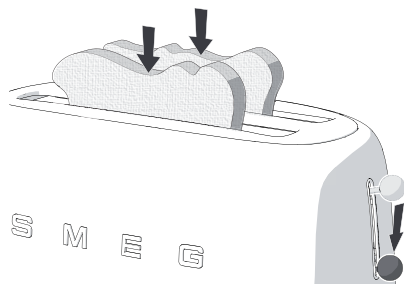

5. Skyv overdelen nedover til den stopper for å sette igang ristesyklusen.



6. Om nødvendig, velg en av tilleggfunksjonene for Tining  eller Bagel  eller begge.

Varmeelementet aktiveres. Brødet sentreres automatisk for en jevn risting.

7. Toasten skyves automatisk ut når ristingen er gjennomført.
8. Hvis toasten ikke er tilstrekkelig gylden og har behov for lengre tid, må man trykke på Oppvarmingsknappen for å forlenge ristetiden.



Varsel

- Hvis produktet ikke er koblet til strømmettet vil ikke overdelen blokkeres.



3.3 Spesialfunksjoner

Stoppe/avbryte ristesyklusen

Ristesyklusen kan stoppes eller avbrytes når som helst ved å trykke på knappen .

Optiming

Denne funksjonen gjør det mulig å tine forsiktig av brødet og riste det med valgt nivå av forgyldning.

For å aktivere funksjonen må man legge brødet inn i skuffen, velge ønsket forgyldningsnivå, skyve overdelen nedover til den låses fast og deretter trykke på tineknappen: varsellampen vil så tennes. Ristetiden øker automatisk slik at brødet kan tine og bli tilstrekkelig gyldent. Ved automatisk utmating av brødet vil varsellampen for Tining slukkes.

Bagel

Spesielt tilpasset for bagel, focaccia, muffin, baguette. Denne spesialfunksjonen gjør det mulig å riste kun en side uten å riste den andre. For å aktivere funksjonen må man legge brødet inn i skuffen med siden som skal ristes vendt utover, velge ønsket forgyldningsnivå, skyve overdelen nedover til den låses fast og deretter trykke på Bagelknappen: varsellampen vil så tennes. Når ristingen er gjennomført, vil brødet mates ut automatisk og varsellampen for Bagel slukkes.

Oppvarming

Denne funksjonen gjør det mulig å varme opp kalde toast eller fortsette en ristesyklus hvis resultatet ikke er tilfredsstillende. For å aktivere funksjonen må man legge brødet inn i skuffen, velge Oppvarmingsfunksjonen på kommandoknotten for forgyldning og skyve overdelen nedover til den stopper. Den midterste varsellampen på kommandoknotten for forgyldning vil tennes. Når ristingen er gjennomført, vil brødet mates ut automatisk og varsellampen på kommandoknotten slukkes.



Man kan velge funksjonene for Tining eller Oppvarming og Bagel samtidig.



Bruk

3.4 Bruk av valgfritt tilbehør



Tilbehøret kan variere i henhold til spesifikasjonene.



Varmt produkt

- Toastklyper og risten for oppvarming av brød når høye temperaturer i løpet av ristingen. Når man fjerner brødristeren må man være forsiktig med å ikke brenne seg ved å berøre delene i metall.

Toastklyper

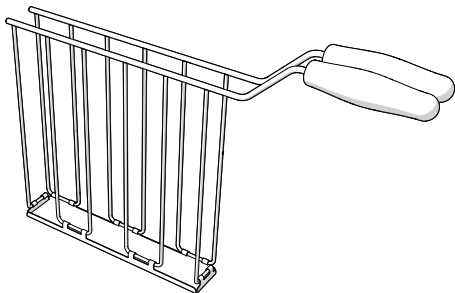

Modell TSSR01 for Brødrister TSF01

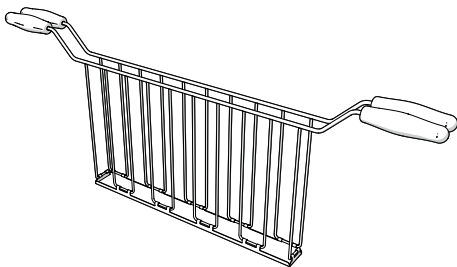

Modell TSSR02 for Brødrister TSF02

Toastklyper gjør det mulig å riste rundstykker med fyll eller gjøre det lettere å ta ut mindre rundstykker, som for eksempel bagel.



Forslag og råd til bruker

- For best mulig resultat er det best å bruke tynne skiver av skinke, kalkun, etc. og finrevet ost.
- For best mulig resultat anbefaler man å ta skinkepålegget ut av kjøleskapet og la det ligge i romtemperatur en liten stund før det skal brukes.
- Ikke fyll toasten for full.
- Ved å bruke brødristeren med lav grad av forgyldning, kan osten og/eller skinkepålegget bare bli lunkent. I dette tilfellet må man la toasten ligge inne i skuffen i noen sekunder etter endt risting eller forlenge ristetiden ved bruk av Oppvarmingsknappen.



Varsel

- Hvis produktet ikke er koblet til strømmettet vil ikke overdelen blokkeres.



Bruksmåte:

1. Åpne klypene ved å utvide håndtakene.
2. Plasser toasten inne i klypa.
3. Lås fast klypehåndtakene for å gripe fast toasten.

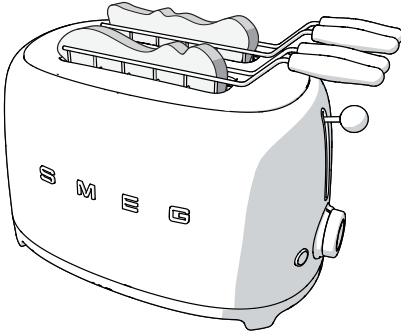

4. Sett inn klypa i skuffen og velg ønsket nivå av forgyldning. Hvis man ønsker en sterkere grad av forgyldning, må man trykke på Oppvarmingsknappen  for å forlenge ristetiden.
5. Skyv overdelen nedover til den stopper for å sette igang ristesyklusen.
6. Når ristingen er ferdig, må man fjerne toastklypen.

Rist for oppvarming av brød

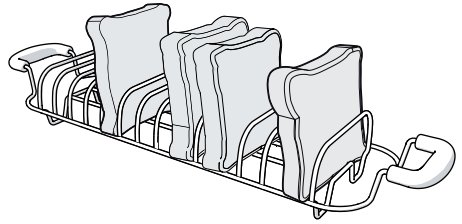

Modell TSBW01 for Brødrister TSF01
Modell TSBW02 for Brødrister TSF01

Risten for oppvarming av brød er nødvendig for å varme opp brød, focaccia eller søte bakverk.

Bruksmåte:

1. Plasser risten på brødristeren mens man forsikrer seg om at støttebeina i jern på endene passer inn i skuffene på brødristeren.
2. Plasser brødene, focacciaen eller det søte bakverket øverst på risten for oppvarming og still inn forgyldningsnivå '1' (ikke høyere).
3. Skyv overdelen nedover til den stopper for å sette igang ristesyklusen.

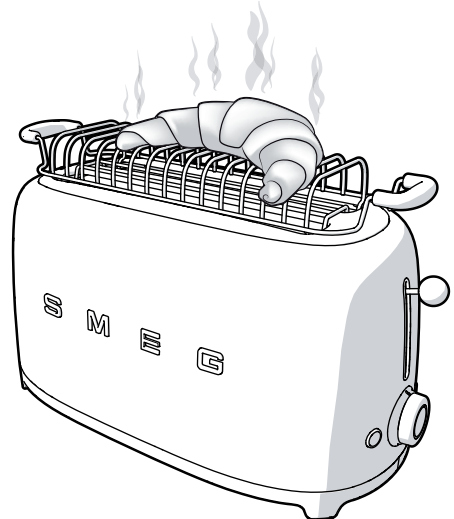



Rengjøring og vedlikehold

4 Rengjøring og vedlikehold

4.1 Instruksjoner



Feilaktig bruk
Fare for elektrisk støt

- Ta ut kontakten fra strømuttaket før man rengjør brødristeren, brettet for oppsamling av smuler og det valgfrie tilbehøret.



Varmt produkt
Fare for forbrening

- La produktet og det valgfrie tilbehøret avkjøles før rengjøring.



Feilaktig bruk
Fare for skade på overflater

- Ikke bruk dampstråler til rengjøring av produktet.
- Ikke bruk rengjøringsprodukter som inneholder klor, ammoniakk eller blekemiddel på delene i metall eller på de behandlede overflatene med metalliske finisher (for eks. elokserte, forniklede eller kromerte overflater).
- Ikke bruk slipende eller etsende rengjøringsmidler (f.eks. pulverprodukter, flekkfjernere og stålsvamper).
- Bruk ikke grove eller slipende materialer eller kvasse metallskrapere.

4.2 Rengjøring av overflatene

For å bevare overflatene godt er det nødvendig å rengjøre dem regelmessig hver gang ved endt bruk, eller at man har latt dem avkjøle seg.

4.3 Vanlig, daglig rengjøring

Bruk alltid produkter frie for slipemidler eller etsende klorbaserte stoffer.

Hell produktet på en fuktig klut og gå over overflatene, gå grundig over på nytt og tørk av med en myk fille eller en mikrofiberklut.



I tilfelle skvetter av olje eller fett, fjern skvettene umiddelbart ved å bruke en myk, fuktig bomullsklut.

4.4 Matflekker eller rester

Bruk aldri metallsvamper eller kvasse skrapere, da dette kan skade overflatene.

Bruk vanlige ikke-slipende produkter og kjøkkenredskap av tre eller plast dersom det er nødvendig. Gå grundig over og tørk av med en myk fille eller en mikrofiberklut.



4.5 Rengjøring av brett for oppsamling av smuler

1. Trykk på brettet for oppsamling av smuler for å løsne det, dra det deretter ut for å tømme det. Tøm brettet for oppsamling av smuler hver gang etter bruk.

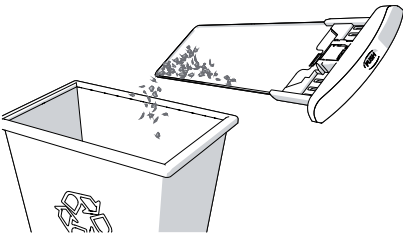
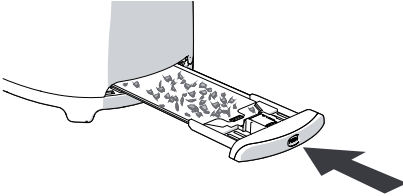

Brettet for oppsamling av smuler kan vaskes for hånd. Tørk nøye av brettet før du setter det inn i brødristeren.

2. Sett brettet for oppsamling av smuler inn i brødristeren. Trykk det helt inn til det sitter fast. Ikke bruk brødristeren uten at brettet for oppsamling av smuler sitter i riktig posisjon.

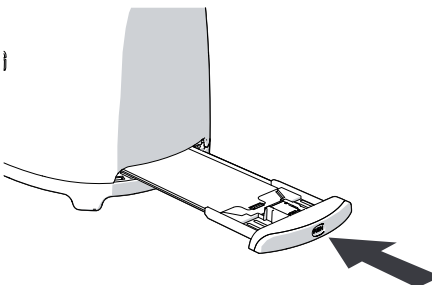

4.6 Rengjøring av tilbehør som toastklyper og rist for oppvarming av brød

Toastklypene og risten for oppvarming kan vaskes for hånd. Når de er rene, må man skylle av dem og tørke grundig av dem med en myk klut.

