

MANUALE D'USO
MACCHINA DA CAFFÈ AUTOMATICA

IT

USER MANUAL
BEAN TO CUP COFFEE MACHINE

EN

MANUEL DE L'UTILISATEUR
MACHINE À CAFÉ AUTOMATIQUE

FR

GEBRAUCHSANLEITUNG
AUTOMATISCHE KAFFEEMASCHINE

DE

GEBRUIKSAANWIJZING
AUTOMATISCH KOFFIEZETAPPARAAT

NL

MANUAL DE USO
MÁQUINA DE CAFÉ AUTOMÁTICA

ES

MANUAL DE USO
MÁQUINA DE CAFÉ AUTOMÁTICA

PT

BRUKSANVISNING
AUTOMATISK KAFFEMASKIN

SV

РУКОВОДСТВО ПО ЭКСПЛУАТАЦИИ
АВТОМАТИЧЕСКАЯ КОФЕМАШИНА

RU

BRUGSANVISNING
AUTOMATISK KAFFEMASKINE

DA

INSTRUKCJA OBSŁUGI
AUTOMATYCZNY EKSPRES DO KAWY

PL

KÄYTTÖOHJE
AUTOMAATTINEN KAHVINKEITIN

FI

BRUKSANVISNING
AUTOMATISK KAFFEMASKIN

NO

كتيب الاستخدام
ماكينة تحضير القهوة

AR

smeg

Consigliamo di leggere attentamente questo manuale, che riporta tutte le indicazioni per mantenere inalterate le qualità estetiche e funzionali dell'apparecchio acquistato.

Per ulteriori informazioni sul prodotto: www.smeg.com

We advise you to read this manual carefully, as it contains all the instructions for managing the appliance's aesthetic and functional qualities.

For further information on the product: www.smeg.com

Nous conseillons de lire attentivement ce manuel, qui comprend toutes les indications pour maintenir inaltérées les qualités esthétiques et fonctionnelles de l'appareil acheté.

Pour obtenir des informations supplémentaires sur le produit : www.smeg.com

Wir empfehlen, diese Bedienungsanleitung, die sämtliche Anweisungen enthält, um das Aussehen und die Funktionsfähigkeit des Geräts zu erhalten, sorgfältig zu lesen.

Für weitere Informationen über das Produkt wird auf www.smeg.com verwiesen

We adviseren om deze handleiding aandachtig door te lezen. Ze bevat aanwijzingen die nodig zijn om de esthetische en functionele eigenschappen van het gekochte apparaat intact te houden.

Bezoek voor meer informatie over het product: www.smeg.com

Aconsejamos leer atentamente este manual que contiene todas las indicaciones para mantener inalterada la calidad estética y funcional del aparato adquirido.

Más información sobre el producto en: www.smeg.com

Aconselhamos que leia atentamente este manual, que refere todas as indicações para manter inalteradas as qualidades estéticas e funcionais do aparelho comprado.

Para mais informações sobre o produto: www.smeg.com

Vi rekommenderar att ni noga läser denna handbok som anger alla de nödvändiga anvisningarna för att bibehålla den inköpta apparatens utseende och funktioner.

För mer information om produkten: www.smeg.com

Мы рекомендуем вам внимательно прочитать данное руководство, в котором приводятся все указания, необходимые для поддержания неизменными эстетических и функциональных свойств приобретенного прибора.

Дополнительную информацию об изделии можно получить на сайте: www.smeg.com

Vi anbefaler, at du nøje læser denne vejledning, som indeholder alle anvisninger til at holde det købte apparat i perfekt funktionsmæssig og æstetisk stand.

For yderligere informationer om produktet: www.smeg.com

Zalecamy uważne przeczytanie niniejszej instrukcji, która zawiera wszystkie wskazania dla utrzymania jakości estetyki i funkcjonalności zakupionego urządzenia.

Dalsze informacje dotyczące produktu znajdują się na stronie: www.smeg.com

Lue tämä käyttöopas huolellisesti. Ohjeita noudattamalla taataan laitteen oikeaoppinen ylläpito ja sen ominaisuuksien säilyvyys.

Tuotteeseen liittyvät lisätiedot löytyvät osoitteesta www.smeg.com

Vi anbefaler at du leser denne brukerveiledningen grundig, da den inneholder alle indikasjonjer for å bevare de estetiske og funksjonelle kvalitetene til produktet du har kjønt.

For ytterligere informasjon om produktet: www.smeg.com

نصح بقراءة هذا الكتيب بعناية حيث يضم جميع التعليمات التي تضمن الحفاظ على الخصائص الجمالية والوظيفية للمنتج الذي قمت بشرائه.
للمزيد من المعلومات عن المُنتج بوجاء زيارة www.smeg.com

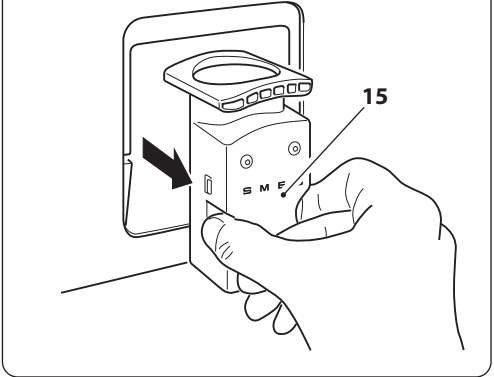
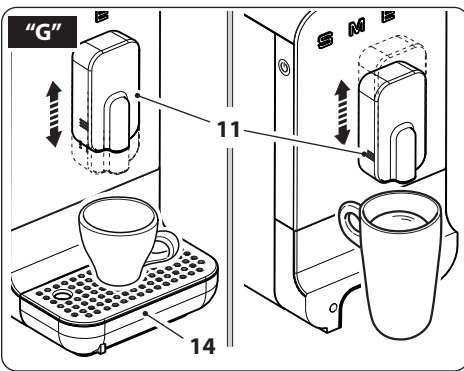
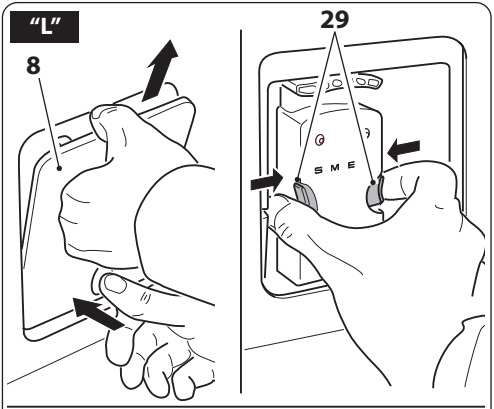
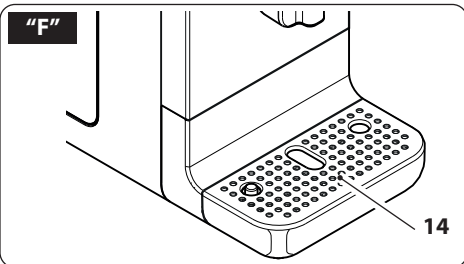
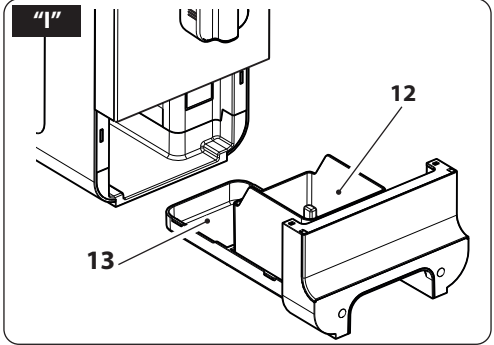
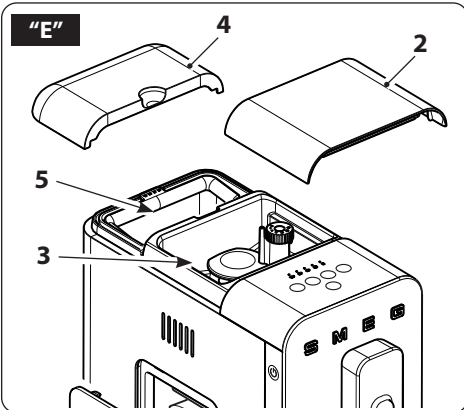
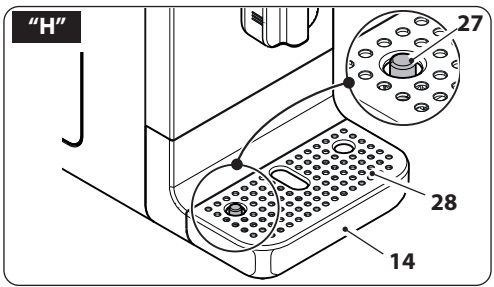
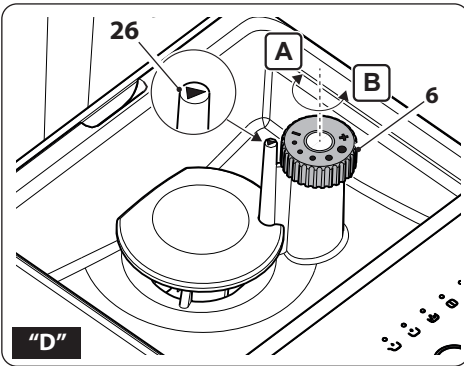

Informazioni importanti per l'utente / Important information for the user
Informations importantes pour l'utilisateur / Wichtige Informationen für den Benutzer
Belangrijke informatie voor de gebruiker / Información importante para el usuario
Informações importantes para o utilizador / Viktig information for användaren
Важная информация для пользователя / Vigtig information til brugeren
Ważne informacje dla użytkownika / Tärkeitä tietoja käyttäjälle
Viktig informasjon for brukere / معلومات هامة للمستخدم

⚠ Avvertenze / Instructions / Avertissements / Hinweise / Waarschuwingen / Advertencias / Advertências / Varningar / Меры предосторожности / Advarsler / Ostrzeżenia / Varoitus / Advarsler / تحذيرات

Informazioni generali su questo manuale d'uso, di sicurezza e per lo smaltimento finale / General information on this user manual, on safety and final disposal / Informations générales sur ce manuel d'utilisation, sur la sécurité et sur l'élimination définitive de l'appareil / Allgemeine Informationen zu dieser Gebrauchsanleitung, zur Sicherheit und die endgültige Entsorgung / Algemene informatie over deze handleiding, veiligheidsinstructies en uiteindelijke verwerking / Información general del manual relativa al uso, la seguridad y la eliminación final / Informações gerais sobre este manual do utilizador, segurança e para a eliminação final / Allmän information om denna bruksanvisning, om säkerhet och för slutligt bortscaffande / Общая информация о данном руководстве по эксплуатации, безопасности и окончательной утилизации / Generelle oplysninger om denne betjenings- og sikkerhedsvejledning samt endelig bortscaffelse / Ogólne informacje dotyczące użytkowania, bezpieczeństwa i uтилизации / Käyttöohjeita, turvallisuutta ja käytöstä poistoa koskevat yleisetiedot / Generell informasjon om denne brukerveiledningen, sikkerhet og endelig kassering av produktet / معلومات عامة عن دليل استخدام هذا الجهاز وسلامة استخدامه وكيفية التخلص عن الجهاز بشكل نهائي

📖 Descrizione / Description / Description / Beschreibung / Beschrijving / Descripción / Descrição / Beskrivning / Описание / Beskrivelse / Opis / Kuvaus / Beskrivelse / الوصف

Descrizione dell'apparecchio / Appliance description / Description de l'appareil / Beschreibung des Geräts / Omschrijving van het apparaat / Descripción del aparato / Descrição do aparelho / Beskrivning av apparaten / Описание прибора / Beskrivelse af apparatet / Opis urządzenia / Laitteen kuvaus / Beskrivelse av apparatet / وصف الجهاز

👉 Uso / Use / Utilisation / Gebrauch / Gebruik / Uso / Utilização / Användning / Использование / Anvendelse / Użytkowanie / Käyttö / Bruk / الاستخدام

Informazioni sull'uso dell'apparecchio / Information on using your appliance / Informations sur l'utilisation de l'appareil / Informationen zum Gebrauch des Geräts / Informatie over het gebruik van het apparaat / Información sobre el uso del aparato / Informações sobre a utilização do aparelho / Information om användning av apparaten / Информация об использовании прибора / Oplysninger om brug af apparatet / Informacje dotyczące użytkowania urządzenia / Laitteistoa koskevat käyttöohjeet / Informasjon om bruken av apparatet / معلومات عن استخدام الجهاز

🧹 Pulizia e manutenzione / Cleaning and care / Nettoyage et entretien / Reinigung und Wartung / Reiniging en onderhoud / Limpieza y mantenimiento / Limpeza e manutenção / Rengöring och underhåll / Чистка и техническое обслуживание / Rengøring og vedlikeholdelse / Czyszczenie i konserwacja / Puhdistus ja hoito / Rengjøring og vedlikehold / التنظيف والصيانة

Informazioni per la corretta pulizia e manutenzione dell'apparecchio / Information for proper cleaning and maintenance of the appliance / Informations pour un nettoyage et un entretien corrects de l'appareil / Informationen zur ordnungsgemäßen Reinigung und Wartung des Geräts / Informatie voor de juiste wijze van reiniging en onderhoud van het apparaat / Información sobre la limpieza y el mantenimiento correctos del aparato / Informações para a limpeza e manutenção corretas do aparelho / Information för korrekt rengöring och underhåll av apparaten / Информация по корректной очистке и техобслуживанию прибора / Oplysninger om korrekt rengøring og vedlikeholdelse af apparatet / Informacje dotyczące prawidłowego czyszczenia i konserwacji urządzenia / Laitteiston oikeaa puhdistusta ja huoltoa koskevat tiedot / Informasjon for korrekt rengjøring og vedlikehold av apparatet / معلومات لتنظيف وصيانة الجهاز بشكل صحيح

⚠ Avvertenza di sicurezza / Safety instructions / Consignes de sécurité / Sicherheitshinweise / Veiligheidsaanschuwingen / Advertencia de seguridad / Advertências de segurança / Säkerhetsvarning / Предупреждение о безопасности / Sikkerhedsanvisninger / Ostrzeżenie dotyczące bezpieczeństwa / Turvallisuuteen liittyvät varoitukset / Sikkerhetsadvarsler / تحذير للسلامة

i Informazione / Information / Information / Information / Informatie / Información / Informação / Information / Информация / Information / Informacja / Tietoja / Informasjon / معلومات

📝 Suggerimento / Advice / Conseil / Empfehlungen / Aanbeveling / Sugerencia / Sugestões / Råd / Рекомендация / Forslag / Porada / Neuvo / Forslag / اقتراحات

Il costruttore si riserva di apportare senza preavviso tutte le modifiche che riterrà utili al miglioramento dei propri prodotti. Le illustrazioni e le descrizioni contenute in questo manuale non sono quindi impegnative ed hanno solo valore indicativo.

The manufacturer reserves the right to make any changes deemed useful for the improvement of its products without prior notice. The illustrations and descriptions contained in this manual are therefore not binding and are merely indicative.

Le fabricant se réserve la faculté d'apporter, sans préavis, toutes les modifications qu'il jugera utiles pour l'amélioration de ses produits. Les illustrations et les descriptions figurant dans ce manuel ne sont pas contraignantes et n'ont qu'une valeur indicative.

Der Hersteller behält sich vor, ohne vorherige Benachrichtigung alle Änderungen vorzunehmen, die er zur Verbesserung seiner Produkte für nützlich erachtet. Die in diesem Handbuch enthaltenen Illustrationen und Beschreibungen sind daher unverbindlich und dienen nur zur Veranschaulichung.

De fabrikant behoudt zich het recht voor zonder waarschuwing alle wijzigingen aan te brengen die hij nodig acht om zijn producten te verbeteren. De afbeeldingen en de beschrijvingen die aanwezig zijn in deze handleiding zijn niet bindend, en hebben enkel een aanduidende waarde.

El fabricante se reserva el derecho a aportar sin aviso previo todas las modificaciones que considere útiles para la mejora de sus propios productos. Las ilustraciones y las descripciones contenidas en este manual no comprometen, por tanto, al fabricante y tienen un valor meramente indicativo.

O fabricante reserva-se o direito de efetuar, sem aviso prévio, qualquer modificação que vise o melhoramento dos respetivos produtos. As ilustrações e descrições contidas neste manual, não são, por isso, vinculativas e possuem apenas valor indicativo.

Tillverkaren förbehåller sig rätten att genomföra alla de ändringar som anses nödvändiga för att förbättra de egna produkterna utan att meddela detta i förväg. De illustrationer och beskrivningar som finns i denna bruksanvisning är vägledande och därmed inte bindande.

Производитель оставляет за собой право вносить без предупреждения все изменения, которые посчитает полезными для улучшения собственной продукции. Рисунки и описания, содержащиеся в данном Руководстве по эксплуатации, не имеют обязательств и имеют ознакомительный характер.

Producenten forbeholder sig retten til at foretage eventuelle ændringer, der anses for at være en forbedring af det oprindelige produkt, uden forudgående varsel. Illustrationer og beskrivelser i denne betjeningsvejledning er derfor ikke bindende og kun vejledende.

Producent zastrzega sobie prawo do nanoszenia, bez uprzedniego powiadomienia, wszelkich zmian, które uzna za przydatne w celu ulepszenia swoich produktów. Rysunki i opisy zawarte w niniejszej instrukcji nie są zobowiązujące i mają charakter poglądowy.

Valmistaja pidättää itsellään oikeuden tehdä ohjeisiin mielestään tarpeellisia muutoksia ilman ennakoilmoitusta. Tässä oppaassa olevat kuvat ja piirroksot eivät näin ollen ole sitovia, vaan ne annetaan vain viitteellisessä mielessä.

Produzenten forbeholder seg rett til endringer på sine produkter grunnet tekniske fremskritt, uten forutgående varsel. Illustrasjonene og beskrivelsene i denne bruksanvisningen er derfor ikke bindende og skal kun betraktes som retningsgivende.

”تحفظ جهة التصنيع لنفسها بالحق في القيام بجميع التعديلات التي تراها مناسبة لتحسين منتجاتها دون إنذار مسبق. ولذلك، لا تعتبر الرسوم التوضيحية والأوصاف الواردة في هذا الدليل ملزمة وإنما ذات قيمة إرشادية فقط“

Kjære kunde,
Vi takker deg for å ha kjøpt en kaffemaskin fra Linea Smeg.
Ved å velge vårt produkt, har du gått for en løsning hvis estetisk forskning og innovativ teknisk design tilbyr unike gjenstander som egner seg godt også som pyntegjenstand.
Et husholdningsapparat fra Smeg passer alltid godt sammen med andre produkter i serien og kan, på samme tid, være en designgjenstand til kjøkkenet.
Vi sender deg våre hilsener og håper at du vil sette pris på funksjonaliteten til apparatet ditt.

SMEG S.p.A.

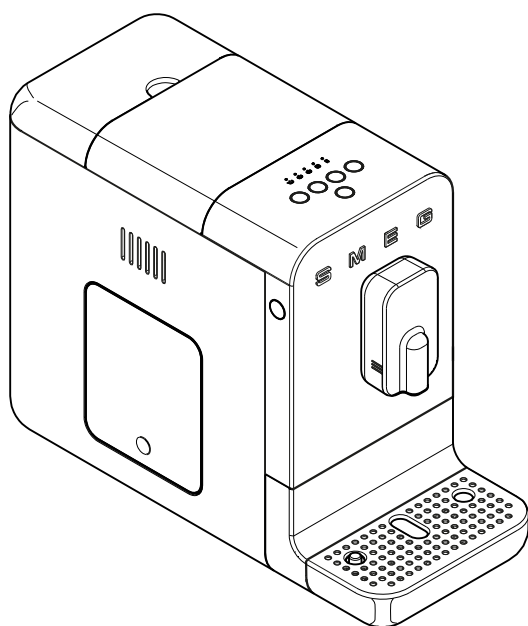

Modell BCC01
Automatisk kaffemaskin



Viktige sikkerhetsregler

SIKKERHET

Grunnleggende sikkerhetsvarsler.



Ta godt vare på disse instruksjonene. Dersom apparatet overleveres til andre personer, må du også levere disse instruksjonene sammen med maskinen.

Støffare, fordi apparatet er strømdrevet, er det nødvendig å overholde følgende sikkerhetsregler:

- Ikke berør støpselet med våte hender.
- Forsikre deg om at strømkontakten alltid er fritt tilgjengelig, fordi dette er den eneste måten å fjerne støpselet om nødvendig.
- Hvis du vil fjerne støpselet fra kontakten, ta direkte tak i støpselet. Ikke fjern støpselet fra stikkkontakten ved å trekke i kablen eller med våte hender.
- I tilfelle feil på utstyret, ikke forsøk å reparere det. Slå av apparatet, ta støpselet ut av kontakten og ta kontakt med Smeg teknisk assistanse.
- I tilfelle skade på pluggen eller strømkablen, må de kun skiftes ut av teknisk assistanse for å forhindre risiko.
- Ikke senk apparatet, strømledningen eller støpselet i vann eller annen væske.
- Advarsel: Fare for skader! Uegnet bruk av apparatet kan forårsake skader. Ta ut støpselet før rengjøring.
- Ikke heng strømledningen fra kanten av bordet eller annen overflate, og la den ikke komme i kontakt med varme overflater.

Kvelningsfare på grunn av plastemballasje, hold emballasjematerialet (plastposer, ekspandert polystyren) utilgjengelig for barn.

- Ikke plasser apparatet på eller i nærheten av en elektrisk eller gasskomfyr, eller i en oppvarmet ovn.
- Ikke vask apparatet i oppvaskmaskin.

Tilkobling av apparatet

Advarsel! Forsikre deg om at spenningen og frekvensen ved strømmettet tilsvarer det som er angitt på typeskiltet på undersiden av apparatet. Koble kun apparatet til en stikkontakt som er installert på en arbeidsmessig måte med et minimumsomsfang på 10A og utstyrt med effektiv jording.

I tilfelle uforenlighet mellom stikkkontakten og støpselet på apparatet, må du få kvalifisert personale til å skifte ut kontakten med en passende kontakt.

For å unngå fare på grunn av en ufrivillig tilbakestilling av termisk effektbryter, må dette apparatet ikke drives av en ekstern koblingsenhet, for eksempel en timer, eller kobles til en krets som regelmessig slås av og på av brukeren.

- Ikke bruk adapter.
- Ikke bruk skjøteledning.
- Ikke søl væske på strømpluggen og på strømbunnen.

Unnlattelse av å overholde disse advarslene kan føre til død, brann eller elektrisk støt.

- Hold apparatet utilgjengelig for barn under 8 år.
- Barn må ikke leke med apparatet.



- Bruk av dette apparatet er tillatt for personer (inkludert barn på minst 8 år) med reduserte fysiske, sensoriske eller mentale evner kun hvis de er under kontroll av voksne, eller har fått instruksjoner om sikker bruk av apparatet og har forstått det farer forbundet med bruken.
- Rengjørings- eller vedlikeholdsarbeid kan utføres av barn som er minst 8 år gamle, utelukkende under tilsyn av en voksen.
- Koble apparatet fra stikkontakten før all montering, demontering og rengjøring.

Fare for brannskader

- La apparatet avkjøles før rengjøring.
- Kaffemaskinen genererer varme og produserer varmt vann når den er i funksjon. Unngå kontakt med kokende vann.

Egnet bruk

- Bruk enheten kun innendørs og i maksimalt 2000 meters høyde.
- Bruk enheten kun til å tilberede kaffebaserte drinker fra sliping av kaffebønner eller til å dispensere varmt vann. Annen bruk er ikke egnet.
- Hell kun vann i tanken. Bruk rent og friskt vann.
- Bruk bare originale reservedeler fra produsenten. Bruk av reservedeler som ikke er anbefalt av produsenten, kan forårsake brann, elektrisk støt eller personskader.

- Apparatet er laget for å brukes i hjemmemiljø og lignende, slik som:
 - På kjøkken som brukes av personalet i butikker, kontorer eller andre arbeidsmiljøer
 - på bed and breakfast og gårdsturisme
 - av gjester ved hoteller, moteller og lignende.
- Annen bruk, som på restauranter, barer og kafeer, er upassende.

I tillegg:

- Ikke fyll vannbeholderen utover den angitte maksimumsgrensen.
- Ikke bruk uten vann i tanken eller uten tanken.
- Bruk bare kaffebønner for å få pulveret, ikke legg allerede malt kaffe i kaffebønnebeholderen.
- Ikke sett inn apparatet i et lukket skap (innebygd type).

Advarsel: For rengjøring av overflater som kommer i kontakt med mat, følg de spesielle rengjøringsinstruksjonene i instruksjonene.

Produsentens ansvar

Produsenten fraskriver seg alt ansvar for skade på mennesker og ting forårsaket av:

- bruk av apparatet til annet enn det som er ment for;
- manglende lesing av bruksanvisningen;
- tukling selv kun med en enkelt del av apparatet;
- bruk av uoriginale reservedeler;
- manglende overholdelse av sikkerhetsadvarslene.



AVHENDING

Elektriske apparater må ikke kastes sammen med husholdningsavfall. Apparatene som har



dette symbolet er underlagt EU-direktivet 2012/19/EF. Alle kasserte elektriske og elektroniske apparater må kastes separat fra husholdningsavfall ved å overføre dem til statsgodkjente miljøstasjoner. Ved å avhende det nedlagte apparatet på riktig måte, vil du unngå skade på miljøet og fare for folks helse. For ytterligere informasjon om avhending av det nedlagte apparatet, ta kontakt med den kommunale administrasjonen, miljøstasjon eller butikken der apparatet ble kjøpt.

APPARATBESKRIVELSE (Fig. A)

- 1 Maskinkropp.
- 2 Beholderlokk for kaffebønne.
- 3 Kaffebønnebeholder.
- 4 Vanntank lokk.
- 5 Vanntank (1,4 l).
- 6 Valgknot for kvernegrad.
- 7 Maskingrad.
- 8 Tilgangsdør for bryggegruppe.
- 9 PÅ/AV knapp.
- 10 Kommandopanel.
- 11 Kaffedispenser som er justerbar i høyden.
- 12 Kaffegrutbeholder.
- 13 Innvendig dryppbakke.
- 14 Utvendig dryppbakke med nivåindikator.
- 15 Bryggegruppe.
- 31 Rengjøringsbørste.
- 33 Remse for vannhardhetstest.

TYPESKILT

Typeskilt viser tekniske opplysninger, serienummer og merking. Typeskiltet må aldri fjernes.

FØR FØRSTE GANGS BRUK (Fig. A)

- Pakk forsiktig ut apparatet og fjern alt emballasjematerialet.
- Skyll de avtakbare komponentene med lunkent vann, for eksempel: vanntank (5) lokk (2,4), dør (8) grutbakke (12) dryppbakke (13,14) og bryggegruppe (15).



Før bruk, sjekk at alle komponentene er intakte og ikke har sprekker.

MONTERING AV KOMPONENTER (Fig. B)

- Plasser maskinen på et flatt underlag og fest dryppbrettet (14).
- Koble strømkabelen til kontakten på baksiden av maskinen og den andre enden til en stikkontakt.

BESKRIVELSE AV KOMMANDOER OG ALARMER (Fig. A-C-D)



PÅ/AV tast (9)

Ved å trykke på tasten slås maskinen av eller på.



Programbyttetast (20)

Produktet har 8 funksjoner som er tilgjengelige via to menyer, *Hvit meny* og *Oransje meny*. Ved å trykke på denne tasten er det mulig å endre dispenseringsmenyen fra "Hvit" til "Oransje" og omvendt.



Hvit	Hvitfargede LED-taster
16	Caffè Ristretto
17	Caffè Espresso
18	Kaffe
19	Varmt vann
Oransje	Oransjefargede LED-taster
16	Caffè Ristretto Light
17	Caffè Espresso Light
18	Caffè Lungo
19	Americano

Alarm tom vanntank (21)

Denne LED-en blinker når tanken (5) er borte, eller når vannet inne i tanken mangler eller på et utilstrekkelig nivå. Sett inn tanken eller fyll dem med vann.

Alarm kaffe mangler (22)

Denne LED-en lyser konstant og indikerer at kaffebønnene i beholderen (3) har nådd minimumsnivået eller ikke finnes. Fyll beholderen med kaffebønner.

Alarm kaffegrutbeholder (23)

Fast lysende LED:

Kaffegrut beholderen er full (12); tøm beholderen.

Blinkende LED:

Kaffegrut beholderen (12) eller den innvendige dryppbakken (13) mangler eller er ikke riktig montert; maskinen er låst helt til komponentene monteres på riktig måte.

Alarm bryggegruppe (24)

Blinkende lysende ledlampe:

Åpen luke eller manglende eller ikke korrekt innsatt bryggegruppe. Maskinen er blokkert til bryggegruppen monteres korrekt eller luken lukkes.

Lysende LED:

Indikerer at det anbefales å gjennomføre en rengjøring av bryggegruppen, dennes plasseringssted og de delene av rommet det er mulig å komme til.

Alarm avkalking (25)

Fast lysende LED:

Indikerer at en avkalkingssyklus er sterkt anbefalt.

Blinkende LED:

Maskinen er låst i alle funksjoner, det er obligatorisk å gjennomføre en avkalkingssyklus for å gjenopprette maskinens drift.

Knott for regulering av kverning (6) (Fig. D)

Apparatet er utstyrt med en knott (6) som lar deg justere kaffekornetheten som passer til dine bruksområder:

Når du dreier tasten (6) med klokken "A", øker du kornetheten. Hvis du dreier tasten (6) mot klokken "B", reduseres malingen av kornet og den malte kaffen blir finere (Fig.D).

Roter knotten (6) og gjør slik at indikatoren (26) samsvarer med ønsket kverningsgrad.



Justeringen av kverningsgraden må utføres når kvernen er i drift eller ved første bruk når bønnebeholderen er helt tom. Hvis du skrur på knotten (6) med stanset kvern og bønnene inne, kan det skade kvernegruppen.



Bruk

BRUK (Fig. E-F-G-H)

- Løft lokket på beholderen (4) og hell friskt vann i beholderen (5). Pass på at du ikke overstiger det angitte nivået 'Max', og sett deretter lokket på beholderen på plass igjen (4).
- Løft lokket på kaffebønnebeholderen (2) og hell kaffebønner i beholderen (3).
- Kontroller at bakken (14) er riktig plassert.
- Trykk på tasten (9) , maskinen starter oppvarmingsfasen og tastene blinkende etter hverandre.

På slutten av oppvarmingen gjennomføres en selvrensende syklus av de indre kretsene, og når syklusen er ferdig, er maskinen klar til bruk.



Når du bruker maskinen for første gang, anbefales det å lage minst en kaffe for å gjennomprøve alle kretsene.



Vi anbefaler å stille inn vannhardheten ved første gangs bruk. Se instruksjonene i avsnittet "Innstilling av vannhardheten".



Etter 20 minutters inaktivitet skruer maskinen seg av. Utfør en selvrensende syklus etter å ha laget minst en kaffe. Trykk på tasten (9) for å slå på maskinen.

Bytte doseringsprogram

Maskinen har to dispenseringsmenyer i minnet: **Hvit** og **Oransje**. For å bytte fra et program til et annet, trykk på tasten (20) .

I **Hvit** menyen er alle tastene hvitfargede, i menyen **Oransje** menyen, er alle tastene oransjefarget.

For de spesifikke funksjonene i hver meny, se avsnittet "Beskrivelse av kommandoer og alarmer"



Når du skruer av maskinen vil innstillingen i doseringsmenyen **Hvit** eller **Oransje** bli lagret i minnet til maskinen startes neste gang.

Dosering av en drikk

- Det er mulig å justere posisjonen til dispenseren (11) i henhold til den anvendte koppen. For veldig store kopper er det mulig å fjerne dryppbakken (14).
- Sett en kopp eller en stor kopp under dispenseren.
- Trykk på tasten for ønsket funksjon. For hver valgte funksjon avsluttes forberedelsen automatisk. For spesifikke funksjoner, se avsnittet "Beskrivelse av kommandoer og alarmer".
- På slutten av doseringen lyser alle tastene fast.



Doseringen kan avbrytes når som helst ved å trykke på doseringstasten på nytt.



Husk å montere dryppbakken (14) på nytt når doseringen er ferdig.



Det er helt normalt at etter en langvarig inaktivitet av maskinen (pauser lenger enn 20 minutter), doseres ikke de første koppene med kaffe ved riktig temperatur. Rådene for å få en varm kaffe med en gang står i avsnittet "Hva skal du gjøre hvis..."

Persontilpasning av mengde



Det er mulig å tilpasse mengden kaffe eller vann for hver dispensering.

- Sett en kopp eller en stor kopp under dispensereren.
- Trykk på en av tastene for drikken som skal dispensereres i minst 3 sekunder. Den valgte tasten blinker; maskinen utstøter en dobbel lyd for å signalisere modifiseringen av det forhåndsinnstilte programmet.
- Når ønsket mengde er nådd, må du stoppe doseringen ved å trykke på tasten igjen; et lydsignal indikerer at mengden er lagret.



Eventuell tilpasning av drikker lagres for fremtidig dispensering.



For å gjenopprette produsentens originale innstillinger, må du trykke på tastene (9)  og (20)  samtidig i minst 3 sekunder. Maskinen avgir et enkelt lydsignal for å varsle at fabrikkinnstillingene er gjenopprettet.

Avskruing av maskinen

- Kontroller at dryppbakken (14) er riktig plassert.
- Hvis det ikke er vann, forblir maskinen i skyllestilling til tanken er fylt.
- Trykk på tasten (9) , tastene (16), (17), (18), (19) blinker i rekkefølge, og maskinen, hvis den har dispensert minst en kaffe, utfører en selvrensende syklus. På slutten av den selvrensende syklusen slår maskinen seg av.





MASKININNSTILLINGER

(Fig. C-G)

Gjennom en programmeringsmeny er det mulig å stille inn vannhardhet og lydsignaler.

Aktivering/deaktivering av lydsignaler

Lydsignalene kan deaktiveres / aktiveres ved å holde tastene inne i tre sekunder (17) 

og (20)  ; tastene (17)  blinker tre ganger som indikerer lagring av innstillingen.

Innstilling av vannets hardhet

Maskinen er fra fabrikk forhåndsinnstilt på "Hardt vannivå". Det er mulig å programmere maskinen på bakgrunn av den faktiske vannhardheten på vannet i forskjellige områder, slik at det ikke blir nødvendig å foreta vannkalking så ofte.





Hvis du ikke kjenner til vannhardheten kan du bruke den medfølgende remsen for testing (33) i henhold til instruksjonene under.

- Ta den medfølgende reaksjonsremsen ut fra pakningen.
- Putt remsen helt ned i et glass med vann og la den være der i omtrent ett sekund.
- Ta remsen ut av vannet og rist den lett. Etter cirka ett minutt kan du lese av resultatene.



Hvis remsen viser 5 felter som alle er blå, velger du innstillingen for lite hardt vann.



Hvis remsen viser 1 og 2 felter som er rosa, velger du innstillingen for middels vann.

Hvis remsen viser 3, 4 eller 5 felter som er rosa, velger du innstillingen for hardt vann.

- For å få adgang til programmering av vannhardheten trykker du samtidig i minst 3 sekunder på tastene (16)  og (20) , ledlampene (21) , (22) , (23)  tennes og begynner og blinke samtidig.
- Velg vannets hardhet, se tabellen nedenfor

ved å trykke på tasten (16) , LED-en knyttet til den gjeldene hardheten lyser fast, de andre skur seg av.

LED	Hardhet
 21	Lett
 22	Middels
 23	Hardt

- For å lagre valgt hardhet, trykk samtidig i minst 3 sekunder på tastene (16)  og (20)  eller trykk ikke på noen tast i løpet av 15 sekunder.



For å forlenge maskinens levetid og ta vare på kaffens aroma og smak, anbefales det å bruke Smegs filter for bløtgjøring av vannet (ekstrautstyr, følger ikke med). For installasjon og drift, se instruksjonene som følger med tilbehøret. Når filteret er installert, må du stille vannets hardhetsnivå på 'lett' ved å følge indikasjonene i forrige avsnitt.





RENGJØRING OG VEDLIKEHOLD (Fig. C-E-G-H-I-L)



Ukorrekt bruk Fare for skader på overflater.

- Ikke bruk damp for å rengjøre kaffemaskinen.
- Ikke bruk rengjøringsmidler som inneholder klor, salmiakk eller blekemiddel på deler som er overflatebehandlet med metallisk dekor (f.eks. anodisering, fornikling, forkromming).
- Ikke bruk slipende eller korroderende midler (f.eks. pulverprodukter, flekkjernere og stålskrubber).
- Ikke bruk rue eller slipende materialer, eller skarpe metallskraper.

Manuell skylling

- Forsikre deg om at programmet *Hvit* er valgt med tastene (16), (17), (18), (19) som lyser hvitt.
- Når maskinen er klar til å brygge og dryppbakken montert, trykker du samtidig på tastene (20)  e (19)  i minst 3 sekunder: maskinen skyller kaffekretsen (kaffedispenser 11).
- På slutten av vaskesyklusen lyser alle tastene fast.

Rengjøring av maskinkropp

For en god bevaring av de ytre overflatene er det nødvendig å rengjøre dem regelmessig etter hver bruk, etter å ha latt dem avkjøle. Rengjør med en myk klut fuktet i vann.



Senk aldri maskinkroppen (1) ned i vann eller andre væsker.



La maskinen avkjøles før rengjøring.



For rengjøring av kaffebønnebeholderen (3) når den er tom bruker du den medfølgende børsten for å fjerne eventuelle kaffebønner eller rester.



Denne rengjøringsoperasjonen må alltid gjennomføres med maskinen avslått.

Generell rengjøring

For å sikre god funksjon av maskinen, i tillegg til en ypperlig kvalitet på drikkene, anbefaler vi enkelte enkle daglige rengjøringsoperasjoner, slik som å rengjøre dryppbakken (13, 14) og kaffegrutbeholderen (12).

Vi anbefaler også regelmessig rengjøring av enkelte spesifikke komponenter på maskinen, slik som bryggegruppen (15) eller vannbeholderen (5). For dette henviser vi til de spesifikke avsnittene om rengjøring.

Rengjøring av ekstern dryppbakke (14)

Dryppbakken (14) er utstyrt med en rødfarget flottør (27) som stikker opp av koppristen med en gang det maksimale væsknivået overskrides.

- Fjern bakken (14) og koppristen (28) og tøm den.
- Rengjør bakken (14) og risten (28) i rennende vann med nøytralt oppvaskmiddel.
- Tørk komponentene og monter dem på nytt på maskinen.



Ikke vask delene i oppvaskmaskin, særlig ikke koppristen.



Vi anbefaler å vaske den utvendige dryppbakken daglig.



Rengjøring og vedlikehold

Rengjøring av kaffegrutbeholder (12) og innvendig bakke (13)



Tøm grutsamlern, hele tiden med apparatet på. Bare på denne måten vil telleren for grutsamlern nullstilles. Telleren nullstilles etter minst 15 sekunder etter åpning av de forskjellige komponentene. Når denne tiden er over begynner ledlampen 23 å blinke.

- Fjern bakken (14).
- Fjern kaffegrutbeholderen (12) med tilhørende bakke (13) ved å dra den utover.
- Fjern kaffegruten fra beholderen (12).
- Rengjør beholderen (12) og bakken (13) i rennende vann med nøytralt oppvaskmiddel.
- Tørk komponentene grundig og monter dem på maskinen igjen.



Når du tømmer grutbeholderen må du passe på at du også tømmer den innvendige beholderen for eventuelle vannrester.



Det anbefales daglig rengjøring av kaffegrutbeholderen og den indre bakken.

Det er helt normalt at det er vannrester inne i den innvendige beholderen. Rengjør og tørk.

Rengjøring av vanntank (5)

- Fjern lokket (4) og fjern tanken (5) fra maskinen ved å bruke håndtaket.
- Rengjør tanken (5) i rennende vann med nøytralt oppvaskmiddel og monter den på nytt ved maskinen.

Rengjøring av bryggegruppe (15)



Vi anbefaler å rengjøre bryggegruppen minst en gang i uken.

- Kaffemaskinen varsler selv når det er anbefalt å foreta en rengjøring av bryggegruppen (led 24 lyser uten å blinke).
- Med maskinen på, trykk på den nedre delen av luken (8) til den løsner og trekk den deretter ut fra den øvre delen.
- Trykk på de to løsnerklemmene (29) plassert på siden av bryggegruppen (15) og fjern den fra maskinen (Fig.1).
- Vask bryggegruppen (15) under rennende vann og tørk den.
- Rengjør grundig også plasseringsstedet og det tilhørende rommet, og tørk dem skikkelig før du monterer de forskjellige komponentene igjen.
- Monter serviceluken (8) på nytt mens du forsikrer deg om at den er riktig montert.



Åpne luken og rengjør bryggeenheten, hele tiden mens apparatet er på. Bare på denne måten vil telleren nullstilles.

Telleren nullstilles etter minst 10 sekunder etter åpning av de forskjellige komponentene. Når denne tiden er over slukkes ledlampen 24.



Hver gang denne operasjonen utføres anbefales det å gjennomføre en manuell rengjøringscyklus av kretsene.

Vi henviser til det aktuelle avsnittet "Manuell skylling".



Ikke vask bryggegruppen i oppvaskmaskinen, da dette kan ødelegge den fullstendig.



Det kan forekomme rester av kaffepulver i rommet til bryggegruppen. Vi anbefaler å foreta grundig rengjøring hver gang det gjennomføres en rengjøring av bryggegruppen. Bruk den medfølgende børsten for å rengjøre rommet til bryggegruppen for eventuelle rester.



Før du lukker sideluken må du tørke alle komponentene og de innvendige delene med en tørr klut.











Avkalking

Kaffemaskinen signaliserer når det er nødvendig å gjennomføre en avkalkingscyklus basert på den innstilte vannhardheten (For innstilling av vannhardheten, se avsnittet "Innstilling av vannets hardhet").

Dersom LED-en (25)  lyser jevnt, det betyr at det kreves en avkalkingscyklus for ikke å endre smaken på kaffen og skade maskinen. Kaffe og andre drikker kan imidlertid fortsette å bli dispensert i et begrenset antall sykluser.

Dersom LED-en (25)  blinker, betyr det at det er obligatorisk å fortsette med en avkalkingscyklus for å fortsette med ytterligere dosering av drikker.

For å gjennomføre en avkalkingscyklus, gjør du som følger:

- Plasser en beholder med kapasitet på minst 1,4 l under dispenseren (11).
- Forsikre deg om at programmet **Hvit** er valgt med hvitlysende taster.
- Fyll tanken (5), opp til "MAX" nivået, med en løsning av vann og avkalkingsmiddel i dosene anbefalt av produsenten.
- Med maskinen klar til utførsel trykker du samtidig på tastene (20)  og (18)  i minst 3 sekunder. Tasten (18)  blinker oransje og ledlampen (25)  lyser uten å blinke gjennom hele avkalkingscyklusen.
- Det er nødvendig å oppholde seg i nærheten av maskinen gjennom hele avkalkingscyklusen, da det vil kunne bli nødvendig for brukeren å gripe inn, for eksempel for å fylle opp beholderen på nytt (5). Den totale varigheten av syklusen er omtrent 30 minutter.
- Under avkalkingscyklusen vil maskinen foreta noen pauser for å la avkalkingsproduktet fungere effektivt. Vent på at syklusen avsluttes
- Avkalkingscyklusen slutter når løsningen i beholderen (5) er ferdig, tasten (18)  blir hvit og ledlampene (21)  og (25)  lyser uten å blinke.
- Hell rent vann i tanken (5), opp til "MAX" nivået for å utføre skyllingscyklusen og trykk deretter på tasten (18)  for å starte skyllingscyklusen, tasten (18)  blinker og LED-en (25)  lyser fast gjennom hele vaskesyklusen.
- Skyllingscyklusen er avsluttet når tastene lyser hvitt.



Rengjøring og vedlikehold



Dersom LED-en (25)  lyser fast ved endt avkalking, indikerer dette at det er nødvendig å utføre en ny avkalkingscyklus siden mengden avkalkingsmiddel som ble brukt, var utilstrekkelig for fullstendig rengjøring.



Fare for personskader.





- Avkalkningsmiddelet inneholder syrer som kan virke irriterende på hud og øyner.
- Følg produsentens instruksjoner og sikkerhetsvarsler med omhu, oppført på selve pakningen, i tilfelle kontakt med hud eller øyne.
- Bruk avkalkningsmidler som anbefales av Smeg for å unngå skader på kaffemaskinen.



Alt annet vedlikehold må utføres av en autorisert servicerepresentant.

“Tøm system” prosedyre









‘Tøm system’ prosedyren anbefales før lange perioder uten bruk og før du konsulterer en vedlikeholdssjef.

- Aktiver prosedyren ved å holde samtidig inne tasten (16)  og tasten (19)  i tre sekunder, tasten (17)  og tasten (19)  blinker samtidig.
- Alt vannet som finnes i tanken tømmes ut gjennom kaffekretsen.
- Pumpen fortsetter å fungere, også ved vekslende mellomrom, for også å tømme de indre vannkretsene.
- Ved endt prosedyre slår maskinen seg av.





Tømmeprosedyren for systemet krever flere minutter og av-på-sykluser. Ikke skru av maskinen før prosedyren er gjennomført.

Hva skal jeg gjøre hvis...

Problem	Mulige årsaker	Løsningen
Apparatet slår seg ikke på.	Støpselet er ikke koblet til.	Sett inn støpselet.
	Konnektoren er ikke korrekt satt i.	Sett inn maskinkonnektoren korekt.
	ON-OFF-tasten (9) er ikke trykket inn.	Trykk på tasten for å starte maskinen.
	ON-OFF-tasten (9) fungerer ikke.	Ta kontakt med et autorisert serviceverksted.
Apparatet er på, men fungerer ikke.	Alarm for tom eller manglende beholder (led 21  tent).	Forsikre deg om at beholderen er korrekt satt inn eller fyll den med vann, eller skyll den for å fjerne eventuelle kalkrester.
	Alarm for manglende kaffe (led 22  tent).	Hell kaffebønner i den tilhørende beholderen.
	Alarm for grutbeholder (led 23  tent).	Tøm kaffegrutbeholderen. Merk: Tømming skal utføres ved å fjerne grutbeholderen i minst 15 sekunder mens maskinen er på. Alarm 23  blinker for å varsle at telleren er korrekt nullstilt.
	Alarm for grutbeholder (led 23  blinker).	Kaffegrutbeholderen er ikke korrekt satt inn eller den innvendige drykkbakken mangler. Monter komponentene igjen.
	Generell alarm (led 24  blinker).	Kontroller at bryggegruppen er korrekt montert og luken er stengt.
	Generell alarm (led 24  blinker).	Åpne adgangsluken, fjern bryggeenheten, kontroller og rengjør bevegelsesområdet. Hvis problemet vedvarer må du kontakte et autorisert serviceverksted.
	Obligatorisk avkalkingsalarm aktivert (led 25  blinker).	Foreta en avkalkingssyklus.

Problem	Mulige årsaker	Løsningen
Maskinen stanser under utføringen.	Beholder fjernet under vannutførsel eller vannet i beholderen er under minimumsgrensen.	Forsikre deg om at beholderen er korrekt satt inn eller fyll den med vann.
	Sideluken har blitt åpnet under utførsel.	Steng sideluken.
Alarm 21  er ikke utløst, men det mangler vann.	Feil avlesning av vannmengden inne i beholderen grunnet kalken som kan danne seg inne i beholderen.	Rengjør beholderen og sett den inn igjen. Foreta en avkalking ved behold.
	Vannet har utilsiktet blitt helt inn i mellomrommet i veggen av beholderen.	Fjern beholderen og tørk rommet godt.
Kaffen er ikke varm.	Koppene har ikke blitt forvarmet.	Varm opp koppene og skyll dem med varmt vann (Merk: du kan bruke funksjonen for varmt vann.
	Kaffen er lite fylldig og lite kremet.	Kaffen er for grovmalt.
Utførselen har skjedd når det er tomt for bønner.		Fyll kaffebønnebeholderen og før ut kaffe på nytt.

Problem	Mulige årsaker	Løsningen
Kaffen kommer for langsomt ut eller den kommer ut dryppvis.	<p>Kaffen er for finmalt.</p> <p>Utførselrøret er tett.</p>	<p>Drei bryteren i klokkeretningen for å male kaffen mindre fint. Merk: det er mulig at enkelte blandinger krever en grovere maling enn andre blandinger. For å unngå skader på maskinen må du tilpasse malingen ved å dreie bryteren når maskinen er i funksjon.</p> <p>Foreta en manuell vaskesyklus som beskrevet i avsnittet "Rengjøring og vedlikehold".</p>
Det har blitt foretatt en avkalking, men maskinen fungerer ikke.	<p>Den komplette syklusen er ikke fullført.</p> <p>Under avkalkingssyklusen eller under den påfølgende skyllesyklusen har ikke beholderen blitt fylt opp til maksimalnivå.</p>	<p>Forsikre deg om at du har avsluttet avkalkingssyklusen og påfølgende skylling. Etter den første syklusen trenger maskinen en skyllesyklus. Følg indikasjonene som angitt i avsnittet "Rengjøring og vedlikehold".</p> <p>Fyll beholderen, pass på at du tømmer beholderen som er plassert under utførselen. Du må trykke en gang til på tasten 18  for å fortsette.</p>
Maskinen slår seg ikke av.	Ledlampen 21  er tent for å indikere at det mangler vann i beholderen.	Fyll beholderen slik at det blir mulig for maskinen å foreta en endelig skyllesyklus.
Maskinen har utstøtt to lydsignaler og ledlampene på tastene er slukket.	Generelt problem på maskinen.	Ta kontakt med et autorisert serviceverksted.

Problem	Mulige årsaker	Løsningen
Skuffen er blokkert.	Feilaktig bruk av maskinen.	Slå av og på maskinen igjen for å bringe de innvendige delene i riktig posisjon.
Alle tastene blinker samtidig.	Feil ved vannkretsen.	Forsikre deg om at det er vann i beholderen og vent til kretsen nullstilles. Maskinen setter seg automatisk i startposisjonen. Ta kontakt med et autorisert serviceverksted hvis problemet vedvarer.
 Hvis problemet ikke er løst, eller for andre typer feil, ta kontakt med nærmeste servicecenter.		