

ADLER

EUROPE



AD 7044

- | | |
|--------------------------------------|-------------------------------------|
| (GB) user manual 3 | (DE) bedienungsanweisung - 4 |
| (FR) mode d'emploi 9 | (ES) manual de uso - 12 |
| (PT) manual de serviço -15 | (LT) naudojimo instrukcija -17 |
| (LV) lietošanas instrukcija - 20 | (EST) kasutusjuhend - 22 |
| (HU) felhasználói kézikönyv - 28 | (BS) upute za rad -26 |
| (RO) Instrucțiunea de deservire - 24 | (CZ) návod k obsluze - 30 |
| (RU) инструкция обслуживания -34 | (GR) οδηγίες χρήσεως - 39 |
| (MK) упатство за корисникот - 32 | (NL) handleiding -49 |
| (SL) navodila za uporabo - 53 | (FI) manwal ng pagtuturo - 45 |
| (PL) instrukcja obsługi - 66 | (IT) istruzioni operative - 42 |
| (HR) upute za uporabu - 51 | (SV) instruktionsbok - 47 |
| (DK) brugsanvisning - 37 | (UA) інструкція з експлуатації - 62 |
| (SR) Корисничко упутство - 59 | (SK) Používateľ'ská príručka - 56 |

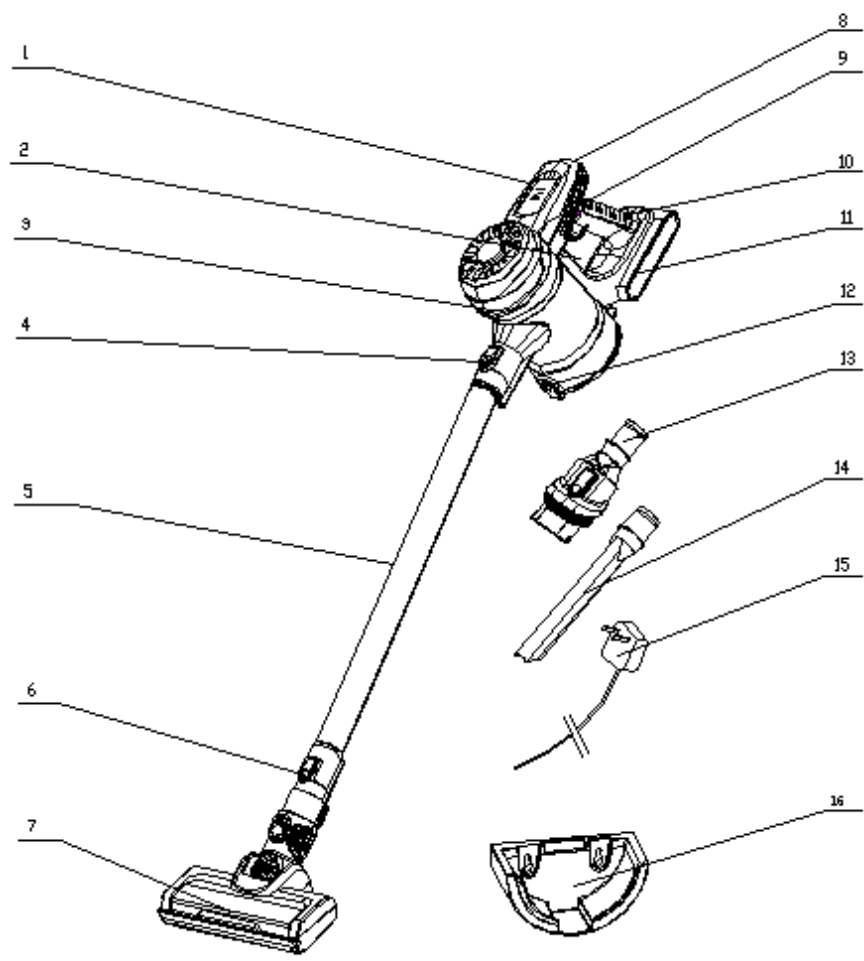

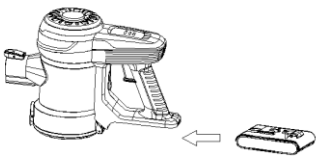

FIG. 1

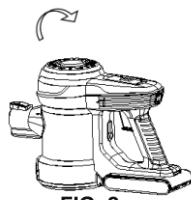

FIG. 2

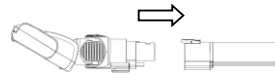

FIG. 3

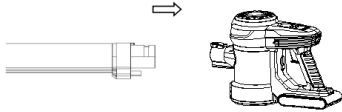

FIG. 4

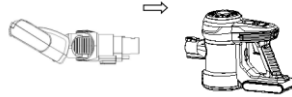

FIG. 5



FIG. 6



FIG. 7

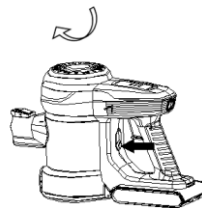

FIG. 8



FIG. 9

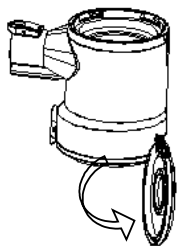

FIG. 10

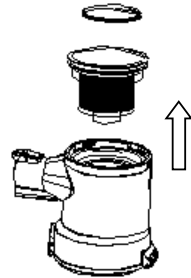

FIG. 11

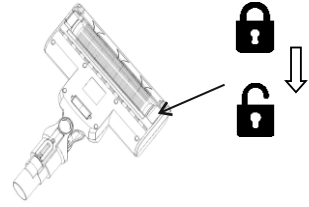

FIG. 12

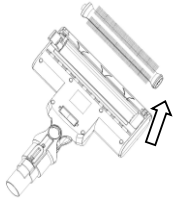

FIG. 13

**SAFETY CONDITIONS. IMPORTANT INSTRUCTIONS ON SAFETY OF USE
PLEASE READ CAREFULLY AND KEEP FOR FUTURE REFERENCE**

The warranty conditions are different, if the device is used for commercial purpose.

1. Before using the product please read carefully and always comply with the following instructions. The manufacturer is not responsible for any damages due to any misuse.
2. The product is only to be used indoors. Do not use the product for any purpose that is not compatible with its application.
3. The applicable voltage is 220-240V, ~50Hz. For safety reasons it is not appropriate to connect multiple devices to one power outlet.
4. Please be cautious when using around children. Do not let the children to play with the product. Do not let children or people who do not know the device to use it without supervision.
5. **WARNING:** This device may be used by children over 8 years of age and persons with reduced physical, sensory or mental capabilities, or persons without experience or knowledge of the device, only under the supervision of a person responsible for their safety, or if they were instructed on the safe use of the device and are aware of the dangers associated with its operation. Children should not play with the device. Cleaning and maintenance of the device should not be carried out by children, unless they are over 8 years of age and these activities are carried out under supervision.
6. After you are finished using the product always remember to gently remove the plug from the power outlet holding the outlet with your hand. Never pull the power cable!!!
7. Never leave the product connected to the power source without supervision. Even when use is interrupted for a short time, turn it off from the network, unplug the power.
8. Never put the power cable, the plug or the whole device into the water. Never expose the product to the atmospheric conditions such as direct sun light or rain, etc.. Never use the product in humid conditions.
9. Periodically check the power cable condition. If the power cable is damaged the product should be turned to a professional service location to be replaced in order to avoid hazardous situations.
10. Never use the product with a damaged power cable or if it was dropped or damaged in any other way or if it does not work properly. Do not try to repair the defected product yourself because it can lead to electric shock. Always turn the damaged device to a professional service location in order to repair it. All the repairs can be done only by authorized service professionals. The repair that was done incorrectly can cause hazardous situations for the user.
11. Never put the product on or close to the hot or warm surfaces or the kitchen appliances like the electric oven or gas burner.
12. Never use the product close to combustibles.
13. Do not let cord hang over edge of counter.
14. Do not immerse the motor unit in water.
15. Do not handle the appliance or power cord with wet hands.
16. For household use only.
17. Do not use the vacuum cleaner to pick up flammable items (such as fuel, solvents).
18. Do not vacuum objects with sharp edges (e.g. broken glass).

19. Do not aim the vacuum cleaner toward other people or animals.
20. The vacuum cleaner may be used only on dry surfaces.
21. Only use accessories designed for this appliance.
22. Use extra care when vacuuming stairs.
23. Do not block any vents.
24. Do not operate the vacuum cleaner without the filter.
25. Do not pull the vacuum cleaner by the hose.
26. Make sure that the power cord is not wedged by a door and does not get jammed.
When moving the vacuum cleaner please note the length of the power cord. Pulling the vacuum cleaner suddenly when the cord is taut may damage it.
27. Vacuuming dust and residues of construction causes immediate loss of warranty. The vacuum cleaner is designed for domestic use only.
28. The device is outfitted with a rechargeable battery. Do not throw into a fire, puncture, crush or damage the battery.

Device Description: (Handheld vacuum cleaner)

1. Battery status 2. Dust Cup Release Button 3. Dust Cup 4. Wand Release Button 5. TUBE 6. Nozzle Release Button
7. Motorized Nozzle 8. Turbo Button 9. ON/OFF Button 10. Battery Pack Release Button 11. Battery Pack
12. Dust Cup empty Button 13. 2 in 1 Upholstery Brush 14. Long Crevice Tool 15. Charging Adaptor 16. Wall mount

-BATTERIE UNIT

Insert the batteries unit into the bottom of the machine and when it locked into the machine, you will hear the sound of connection. Pay attention to the direction. (FIG.1)

-DUST CUP ASSEMBLY ASSEMBLED WITH THE MAIN PART

Firstly insert the lower plastic chip into the hole of the main part, then lock the upper cover with the upper lock of the main part. (FIG.2)

CONNECTION OF BRUSH

Insert the upper part into the lower connection of the power tube and can hear the sound of locking. (FIG.3)

CONNECTION WITH TUBE

Insert the upper ends into the main hole of the dust cup and can hear the locking sound (fig4)

Connection of power brush and main machine

Insert the upper part of the power brush into the main hole of the main machine (fig.5)

-Connection of accessory brushes with main machine

Insert the accessory brushes into the main hole of the main vacuum cleaners(FIG. 6,7)

-LOW SPEED, HIGH SPEED, OFF

To turn the device On/OFF press the On/OFF button (9)

Use the TURBO button (8) to shift the speed from low to high.

-Vacuum cleaner charging

Please use the designated adaptor to charge the vacuum cleaner

Plug the adaptor and when charge the light will glow in red when it is full, the light will turn blue

You can recharge the batteries unit alone or within the machine

Clean after each use

Press the upper button (2) to release the dust cup assembly unit (3), then press the lower button to release the dust cup lower cover. It is recommended to clean the dust cup after using it every time.

Dust cup cleaning

- a) Press the button to release the lower cover of the dust cup to empty the dust (FIG.9,10)
- b) Take out the filter as fig.14 show and clean or change it. (FIG.11)
- c) Clean the filter under running water and dry it under sunlight

·Cleaning of the power brush

1, slide the lock chip on the back of the brush. (FIG.12,13)

2, Take out the bristle from the brush (unwashable).

3, After cleaning, reassemble the bristle to the brush and lock the chip

Attention

After some period of use, the bristle may be jammed by hair or something similar, you need to clean it in time to make the machine work efficiently.

Technical Data:

Nom. Volts: 22.2 V

Nom. Motor power: 120W

Max. Motor Power: 250W

Charging time: Around 5H

Adaptor Input: 220-240V ~ 50/60Hz 0.5A

Adaptor output: 26.5Vdc,500mA



To protect your environment: please separate carton boxes and plastic bags and dispose them in corresponding waste bins. Used appliance should be delivered to the dedicated collecting points due to hazardous components, which may affect the environment. Do not dispose this appliance in the common waste bin.

DEUTSCH

1. Vor dem ersten Gebrauch, die Bedienungsanleitung lesen und die dort angegebenen Hinweise beachten. Der Produzent trägt keine Verantwortung für Schäden, die aufgrund von bestimmungswidriger Nutzung oder unsachgemäßer Bedienung entstanden sind.
2. Das Gerät ausschließlich an die Steckdose 220-240 V - 50/60 Hz anschließen. Es darf nicht zu anderen, bestimmungswidrigen Zwecken benutzt werden.
3. Wegen Vorsichtsmaßnahmen, sollten keine weiteren Geräte an den gleichen Stromkreis angeschlossen werden.
4. Falls sich Kinder in der Nähe befinden, sollte bei der Nutzung des Gerätes spezielle Vorsicht bewahrt werden. Dieses Gerät ist nicht zum Spielen für Kinder, sowie für Erwachsene, die sich mit der Bedienungsanleitung nicht vertraut gemacht haben, geeignet.
5. **WARNHINWEIS:** Dieses Gerät kann von Kindern im Alter von über 8 Jahren sowie von Personen von einer beschränkten körperlichen, sensorischen, psychischen Fähigkeit oder von Personen, die keine Erfahrung oder kein Kenntnisse von dem Gerät haben, nur dann genutzt werden, wenn die Nutzung unter Aufsicht einer Person, welche die Verantwortung für deren Sicherheit trägt, stattfindet oder diesen Personen Ratschläge bezüglich der sicheren Benutzung des Geräts erteilt wurden und sie sich den mit seiner Benutzung verbundenen Gefahren bewusst sind. Kinder dürfen nicht mit dem Gerät spielen. Die Reinigung und die Unterhaltung des Geräts dürfen nicht von Kindern durchgeführt werden, es sei denn, dass diese Kinder im Alter von über 8 Jahren sind und diese Tätigkeiten unter Aufsicht durchgeführt werden.
6. Nach der Benutzung, den Stecker aus der Steckdose ziehen und dabei die Steckdose mit der Hand festhalten. NIEMALS am Kabel ziehen.
7. Das Gerät nicht unbeaufsichtigt an der Steckdose angeschlossen lassen.
8. Das Kabel, die Buchse, sowie das ganze Gerät nicht in Wasser oder andere Flüssigkeiten tauchen. Das Gerät vor Regen, Sonne usw. und vor Feuchtigkeit (z.B. im Badezimmer oder Campingwagen) schützen.
9. Regelmäßig das Kabel prüfen. Falls das Kabel beschädigt ist, sollte es in einem spezialisierten Service ausgetauscht werden, um ev. Gefährdung zu vermeiden. Das

1. Vor dem ersten Gebrauch, die Bedienungsanleitung lesen und die dort angegebenen Hinweise beachten. Der Produzent trägt keine Verantwortung für Schäden, die aufgrund von bestimmungswidriger Nutzung oder unsachgemäßer Bedienung entstanden sind.
2. Das Gerät ausschließlich an die Steckdose 220-240 V - 50/60 Hz anschließen. Es darf nicht zu anderen, bestimmungswidrigen Zwecken benutzt werden.
3. Wegen Vorsichtsmaßnahmen, sollten keine weiteren Geräte an den gleichen Stromkreis angeschlossen werden.
4. Falls sich Kinder in der Nähe befinden, sollte bei der Nutzung des Gerätes spezielle Vorsicht bewahrt werden. Dieses Gerät ist nicht zum Spielen für Kinder, sowie für Erwachsene, die sich mit der Bedienungsanleitung nicht vertraut gemacht haben, geeignet.
5. **WARNHINWEIS:** Dieses Gerät kann von Kindern im Alter von über 8 Jahren sowie von Personen von einer beschränkten körperlichen, sensorischen, psychischen Fähigkeit oder von Personen, die keine Erfahrung oder kein Kenntnisse von dem Gerät haben, nur dann genutzt werden, wenn die Nutzung unter Aufsicht einer Person, welche die Verantwortung für deren Sicherheit trägt, stattfindet oder diesen Personen Ratschläge bezüglich der sicheren Benutzung des Geräts erteilt wurden und sie sich den mit seiner Benutzung verbundenen Gefahren bewusst sind. Kinder dürfen nicht mit dem Gerät spielen. Die Reinigung und die Unterhaltung des Geräts dürfen nicht von Kindern durchgeführt werden, es sei denn, dass diese Kinder im Alter von über 8 Jahren sind und diese Tätigkeiten unter Aufsicht durchgeführt werden.
6. Nach der Benutzung, den Stecker aus der Steckdose ziehen und dabei die Steckdose mit der Hand festhalten. NIEMALS am Kabel ziehen.
7. Das Gerät nicht unbeaufsichtigt an der Steckdose angeschlossen lassen.
8. Das Kabel, die Buchse, sowie das ganze Gerät nicht in Wasser oder andere Flüssigkeiten tauchen. Das Gerät vor Regen, Sonne usw. und vor Feuchtigkeit (z.B. im Badezimmer oder Campingwagen) schützen.
9. Regelmäßig das Kabel prüfen. Falls das Kabel beschädigt ist, sollte es in einem spezialisierten Service ausgetauscht werden, um ev. Gefährdung zu vermeiden. Das Gerät vor Regen, Sonne usw. und vor Feuchtigkeit (z.B. im Badezimmer oder Campingwagen) schützen.
10. Falls das Kabel oder ein anderer Teil des Gerätes beschädigt oder das Gerät fallen gelassen wurde oder nicht ordnungsgemäß arbeitet, sollte es nicht benutzt werden. Das Gerät darf nicht durch unbefugte Personen repariert werden, da die Gefahr eines Stromstoßes besteht. Ein beschädigtes Gerät in einem spezialisierten Service zur Kontrolle oder Reparatur abgeben. Jegliche Reparaturen dürfen nur durch einen spezialisierten Service vorgenommen werden. Eine nicht korrekt ausgeführte Reparatur kann das Leben des Benutzers gefährden.
11. Das Gerät auf eine kühle, gerade Fläche, entfernt von wärmeausstrahlenden Geräten, wie: Elektroherd, Gasherd, usw. stellen.
12. Das Gerät nicht in der Nähe von leicht entzündlichen Materialien benutzen.
13. Lassen Sie das Gerät oder den Adapter nicht unbeaufsichtigt, wenn es an das Stromnetz angeschlossen ist.
14. Es wird empfohlen, für zusätzlichen Schutz den Fehlerstromschutzschalter (RCD), dessen Bemessungsdifferenzstrom 30 mA nicht übersteigt, zu installieren. In diesem Bereich wenden Sie sich an einen Fachelektriker.
15. Den Antriebsteil ist unbedingt trocken zu halten.

16. Fassen Sie das Gerät und das Netzkabel niemals mit nassen Händen an.
17. Benutzen Sie das Gerät nicht außerhalb des Hauses.
18. Verwenden Sie den Staubsauger nicht für das Einsaugen von leicht brennbaren Substanzen (wie Brennstoff, Lösungsmittel).
19. Niemals scharfkantige Gegenstände (z.B. Glasscherben) einsaugen.
20. Richten Sie den Staubsauger nicht auf Menschen oder Tiere.
21. Benutzen Sie den Staubsauger nur auf trockenen Oberflächen.
22. Nur die für dieses Gerät bestimmten Zubehörteile benutzen.
23. Seien Sie besonders aufmerksam beim Saugen von Treppen.
24. Verstopfen Sie die Belüftungsöffnungen nicht.
25. Den Staubsauger nicht benutzen, wenn der Filter nicht eingebaut ist.
26. Ziehen Sie den Staubsauger nicht am Schlauch.
27. Achten Sie bitte darauf, dass das Netzkabel sich in der Tür nicht einklemmt oder verkeilt. Beim Übertragen des Staubsaugers achten Sie auf die Länge des Netzkabels. Ein gewaltsames Ziehen des Staubsaugers beim gespannten Kabel kann zu seiner Beschädigung verursachen.
28. Entfernen von Staub und sonstigen Bauabfällen führt zur sofortigen Verlust der Garantieansprüche. Der Staubsauger ist nur zum Gebrauch im Haushalt bestimmt.
28. Das Gerät ist mit einem Akku ausgestattet. Nicht ins Feuer werfen, durchstechen, Quetschen oder beschädigen Sie den Akku.

Gerätebeschreibung: (Handstaubsauger)

1. Batteriestatus 2. Entriegelungsknopf für den Staubbehälter 3. Staubbehälter 4. Entriegelungsknopf für den Stab 5. ROHR 6. Entriegelungsknopf für die Düse

7. Motorisierte Düse 8. Turbo-Taste 9. EIN / AUS-Taste 10. Akku-Freigabetaste 11. Akku

12. Staubtopf leer 13. 2-in-1-Polsterbürste 14. Langes Spaltwerkzeug 15. Ladeadapter 16. Wandhalterung

· BATTERIEEINHEIT

Setzen Sie die Batterieeinheit in den Boden des Geräts ein. Wenn sie einrastet, hören Sie das Verbindungsgeräusch. Achten Sie auf die Richtung. (ABB.1)

· ZUSAMMENBAU DES STAUBSCHALENS MIT DEM HAUPTTEIL

Führen Sie zuerst den unteren Plastikchip in das Loch des Hauptteils ein und verriegeln Sie dann die obere Abdeckung mit der oberen Verriegelung des Hauptteils. (FIG.2)

ANSCHLUSS DER BÜRSTE

Führen Sie das Oberteil in den unteren Anschluss der Stromröhre ein und hören Sie das Rasten. (ABB. 3)

VERBINDUNG MIT ROHR

Führen Sie die oberen Enden in das Hauptloch des Staubbechers ein und hören Sie das Verriegelungsgeräusch (Abb. 4).

Verbindung von Motorbürste und Hauptmaschine

Führen Sie den oberen Teil der Motorbürste in das Hauptloch der Hauptmaschine ein (Abb.5)

· Anschluss der Zubehörbürsten an die Hauptmaschine

Setzen Sie die Zubehörbürsten in die Hauptöffnung der Hauptstaubsauger ein (ABB. 6,7).

· NIEDRIGE GESCHWINDIGKEIT, HOHE GESCHWINDIGKEIT, AUS

Zum Ein- und Ausschalten des Geräts drücken Sie die Ein- / Aus-Taste (9).

Verwenden Sie die TURBO-Taste (8), um die Geschwindigkeit von niedrig nach hoch zu schalten.

· Aufladen des Staubsaugers

Verwenden Sie zum Laden des Staubsaugers den dafür vorgesehenen Adapter

Stecken Sie den Adapter ein und wenn der Akku aufgeladen ist, leuchtet die Lampe rot, wenn sie voll ist. Die Lampe leuchtet blau Sie können die Batterieeinheit alleine oder innerhalb des Geräts aufladen

Nach jedem Gebrauch reinigen

Drücken Sie die obere Taste (2), um die Staubbecher-Baugruppe (3) zu lösen, und drücken Sie dann die untere Taste, um die untere Abdeckung des Staubbechers zu lösen. Es wird empfohlen, den Staubbecher nach jedem Gebrauch zu reinigen.

Reinigung des Staubbeckers

- Drücken Sie die Taste, um die untere Abdeckung des Staubbeckers zu lösen und den Staub zu entfernen (ABB. 9, 10).
- Nehmen Sie den Filter wie in Abb. 14 gezeigt heraus und reinigen oder wechseln Sie ihn. (ABB.11)
- Reinigen Sie den Filter unter fließendem Wasser und trocknen Sie ihn unter Sonnenlicht

· Reinigung der Motorbürste

- schieben Sie den Verriegelungs-Chip auf der Rückseite der Bürste. (FIG.12,13)
- Nehmen Sie die Borste aus der Bürste (nicht waschbar).
- Nach der Reinigung die Borste wieder an der Bürste anbringen und den Chip verriegeln

Beachtung

Nach einiger Zeit kann die Borste durch Haare oder ähnliches eingeklemmt sein. Sie müssen sie rechtzeitig reinigen, damit die Maschine effizient arbeitet.

Technische Daten:

Nom. Volt: 22,2 V

Nom. Motorleistung: 120W

Max. Motorleistung: 250W

Ladezeit: Um 5H

Adaptiereingang: 220-240 V, 50/60 Hz, 0,5 A

Adapterausgang: 26,5 VDC, 500 mA



Den Pappkarton im Altpapier entsorgen. Polyäthylenbeutel (PE) in dem Behälter für Kunststoff entsorgen. Das abgenutzte Gerät zum Recycling zu einer offiziellen Sammelstelle bringen, da es gefährliche Substanzen enthält, die die Umwelt gefährden können. Das Gerät sollte in einer Form abgegeben werden, die eine weitere Nutzung unmöglich macht. Wenn es Batterien enthält, sollten diese rausgenommen und separat an einer Sammelstelle abgegeben werden. Das Gerät darf nicht in den Hausmüll rausgeworfen werden!!

FRANÇAIS

CONSIGNES DE SECURITE.

INSTRUCTIONS IMPORTANTES CONCERNANT LA SECURITE D'UTILISATION. LISEZ-LES ATTENTIVEMENT ET CONSERVEZ-LES POUR L'AVENIR

En cas d'utilisation dans des fins commerciales, les conditions de garantie changent.

- Lisez ce mode d'emploi avant la première utilisation et suivez les conseils d'utilisation. Le fabricant n'est pas responsable des dégâts occasionnés par toute utilisation pour laquelle l'appareil n'est pas destiné ou en cas d'usage non conforme aux règles d'utilisation.
- L'appareil est destiné à un usage domestique. Ne pas l'utiliser à d'autres fins que celles pour lesquelles il a été prévu.
- L'appareil se branche uniquement à une prise 220-240 V ~ 50/60 Hz. Afin d'augmenter la sécurité de l'utilisation, il ne faut pas brancher plusieurs appareils électriques sur le même circuit électrique.
- Lors de l'utilisation de l'appareil, il faut être particulièrement prudent s'il y a des enfants à proximité. Ne pas laisser les enfants jouer avec l'appareil. N'autoriser l'utilisation de l'appareil ni aux enfants ni aux personnes ne connaissant pas ce produit.
- AVERTISSEMENT :** Cet appareil peut être utilisé par les enfants de plus de 8 ans et par des personnes dont les capacités physiques, sensorielles ou mentales sont réduites ou encore des personnes n'ayant pas d'expérience ou de connaissance de cet appareil, seulement si cela s'effectue sous la surveillance d'une personne responsable de la sécurité, ou que ceux-ci ont reçu des instructions concernant une utilisation sûre de l'appareil et qu'ils sont conscients des risques inérent à son utilisation. Les enfants de doivent pas jouer avec l'appareil. Le nettoyage et l'entretien

- de l'appareil ne doivent pas être effectués par les enfants sauf s'ils ont plus de 8 ans et que ces manipulations sont surveillées.
6. Après chaque utilisation, débrancher la fiche d'alimentation de la prise de courant, en maintenant la prise avec la main. Ne pas tirer sur le cordon d'alimentation.
 7. Ne pas laisser l'appareil branché à la prise sans surveillance.
 8. Ne pas tremper le cordon, la fiche ou l'appareil entier dans l'eau ou dans tout autre liquide. Ne pas exposer l'appareil à des conditions atmosphériques (pluie, soleil etc.). Ne pas l'utiliser non plus dans des conditions d'humidité élevée (salle de bain, mobile-homes humides).
 9. Vérifier périodiquement l'état du cordon d'alimentation. Si le cordon d'alimentation est endommagé, il devra être changé par un service de réparation spécialisé afin d'éviter le danger.
 10. Ne pas utiliser l'appareil si le cordon d'alimentation est endommagé, si l'appareil est tombé ou qu'il a été endommagé de quelque autre manière ou au cas où il ne fonctionne pas correctement. Ne pas réparer l'appareil soi-même car cela présente un risque d'électrocution. Un appareil endommagé doit être remis chez un professionnel pour vérification ou réparation. Toute réparation doit être effectuée par un service de réparation agréé. Une réparation mal effectuée peut constituer un danger non négligeable pour l'utilisateur.
 11. L'appareil doit être posé sur une surface fraîche, stable et lisse, loin des appareils électroménagers dégageant de la chaleur (cuisinière électrique, brûleur à gaz etc.).
 12. Ne pas utiliser l'appareil à proximité de matériaux inflammables.
 13. Le cordon d'alimentation ne peut pas dépasser les bords de la table ou toucher des surfaces très chaudes.
 14. Il est interdit de laisser l'appareil ou l'alimenteur branché à la prise de courant sans surveillance.
 15. Afin d'assurer une protection supplémentaire, il est conseillé d'installer dans le réseau électrique un appareil à courant différentiel nominal ne dépassant pas 30 mA. Pour cela il faut contacter un électricien spécialisé.
 16. Ne pas mouiller le bloc-moteur.
 17. Ne pas toucher l'appareil ni le cordon d'alimentation avec les mains mouillées.
 18. Ne pas utiliser l'appareil en dehors de la maison.
 19. Ne pas utiliser l'aspirateur pour aspirer des substances facilement inflammables (telles que le carburant, les dissolvants).
 20. Ne pas dépoussiérer d'objets ayant des bordures pointues (p.ex. des éclats de verre).
 21. Ne pas diriger l'aspirateur vers d'autres personnes ou les animaux.
 22. N'utiliser l'aspirateur que sur des surfaces sèches.
 23. N'utiliser que les accessoires prévus pour cet appareil.
 24. Rester particulièrement prudent en passant l'aspirateur sur les escaliers.

25. Ne boucher aucune des ouvertures de ventilation.
26. Ne pas mettre l'appareil en marche sans avoir installé préalablement le filtre.
27. Ne pas déplacer l'aspirateur en tirant sur le tuyau.
28. Veiller à ce que le cordon d'alimentation ne soit pas coincé par la porte ou ne se bloque pas. Faire attention à la longueur du cordon d'alimentation en déplaçant l'appareil. Un mouvement brusque en déplaçant l'aspirateur lorsque le cordon est tendu peut endommager l'appareil.
29. Aspiration de poussières et les résidus de construction provoque une perte immédiate de la garantie. L'aspirateur est désigné uniquement pour un usage domestique.
30. L'appareil est équipé d'une batterie rechargeable. Ne jetez pas au feu, ne percez pas, écraser ou endommager la batterie.

Description de l'appareil: (aspirateur à main)

1. statut de la batterie 2. Entriegelungsknopf für den Staubbehälter 3. Staubbehälter 4. Entriegelungsknopf für den Stab
5. ROHR 6. Entriegelungsknopf für die Düse
7. Motorisierte Düse 8. Turbo-Taste 9. EIN / AUS-Taste 10. Akku-Freigabetaste 11. Akku
12. Staubtopf leer 13. 2-in-1-Polsterbürste 14. Langes Spaltwerkzeug 15. Ladeadapter 16. Wandhalterung

· BATTERIEEINHEIT

Setzen Sie die Batterieeinheit in den Boden des Geräts ein. Wenn sie einrastet, hören Sie das Verbindungsgeräusch. Achten Sie auf die Richtung. (ABB.1)

· ZUSAMMENBAU DES STAUBSCHALENS MIT DEM HAUPTTEIL

Führen Sie zuerst den unteren Plastikchip in das Loch des Hauptteils ein und verriegeln Sie dann die obere Abdeckung mit der oberen Verriegelung des Hauptteils. (FIG.2)

ANSCHLUSS DER BÜRSTE

Führen Sie das Oberteil in den unteren Anschluss der Stromröhre ein und hören Sie das Rasten. (ABB. 3)

VERBINDUNG MIT ROHR

Führen Sie die oberen Enden in das Hauptloch des Staubbechers ein und hören Sie das Verriegelungsgeräusch (Abb. 4).

Verbindung von Motorbürste und Hauptmaschine

Führen Sie den oberen Teil der Motorbürste in das Hauptloch der Hauptmaschine ein (Abb.5)

· Anschluss der Zubehörbürsten an die Hauptmaschine

Setzen Sie die Zubehörbürsten in die Hauptöffnung der Hauptstaubsauger ein (ABB. 6,7).

· NIEDRIGE GESCHWINDIGKEIT, HOHE GESCHWINDIGKEIT, AUS

Zum Ein- und Ausschalten des Geräts drücken Sie die Ein- / Aus-Taste (9).

Verwenden Sie die TURBO-Taste (8), um die Geschwindigkeit von niedrig nach hoch zu schalten.

· Aufladen des Staubsaugers

Verwenden Sie zum Laden des Staubsaugers den dafür vorgesehenen Adapter

Stecken Sie den Adapter ein und wenn der Akku aufgeladen ist, leuchtet die Lampe rot, wenn sie voll ist. Die Lampe leuchtet blau

Sie können die Batterieeinheit alleine oder innerhalb des Geräts aufladen

Nach jedem Gebrauch reinigen

Drücken Sie die obere Taste (2), um die Staubbecher-Baugruppe (3) zu lösen, und drücken Sie dann die untere Taste, um die untere Abdeckung des Staubbechers zu lösen. Es wird empfohlen, den Staubbecher nach jedem Gebrauch zu reinigen.

Reinigung des Staubbechers

a) Drücken Sie die Taste, um die untere Abdeckung des Staubbechers zu lösen und den Staub zu entfernen (ABB. 9, 10).

b) Nehmen Sie den Filter wie in Abb. 14 gezeigt heraus und reinigen oder wechseln Sie ihn. (ABB.11)

c) Reinigen Sie den Filter unter fließendem Wasser und trocknen Sie ihn unter Sonnenlicht

· Reinigung der Motorbürste

1, schieben Sie den Verriegelungs-Chip auf der Rückseite der Bürste. (FIG.12,13)

2, Nehmen Sie die Borste aus der Bürste (nicht waschbar).

3, Nach der Reinigung die Borste wieder an der Bürste anbringen und den Chip verriegeln

Beachtung

Nach einiger Zeit kann die Borste durch Haare oder ähnliches eingeklemmt sein. Sie müssen sie rechtzeitig reinigen, damit die Maschine effizient arbeitet.

Technische Daten:

Nom. Volt: 22,2 V

Nom. Motorleistung: 120W

Max. Motorleistung: 250W

Ladezeit: Um 5H

Adaptiereingang: 220-240 V, 50/60 Hz, 0,5 A

Adapterausgang: 26,5 VDC, 500 mA



Respect de l'environnement. Nous vous prions de bien vouloir trier les emballages en carton ainsi que les sachets plastiques (en polyéthylène). L'appareil usagé ne doit pas être jeté à la poubelle mais remis au point de collecte prévu à cet effet car il contient des éléments pouvant être nocifs pour l'environnement. L'appareil électrique doit être remis de manière à limiter au maximum une éventuelle utilisation ultérieure. Si l'appareil contient des piles, il faut les retirer et les remettre à un autre point de collecte. Ne pas jeter l'appareil dans une poubelle de déchets ménagers !!!

ESPAÑOL

CONSIGNES DE SECURITE.

INSTRUCTIONS IMPORTANTES CONCERNANT LA SECURITE D'UTILISATION.

LISEZ-LES ATTENTIVEMENT ET CONSERVEZ-LES POUR L'AVENIR

En cas d'utilisation dans des fins commerciales, les conditions de garantie changent.

1. Lisez ce mode d'emploi avant la première utilisation et suivez les conseils d'utilisation. Le fabricant n'est pas responsable des dégâts occasionnés par toute utilisation pour laquelle l'appareil n'est pas destiné ou en cas d'usage non conforme aux règles d'utilisation.
2. L'appareil est destiné à un usage domestique. Ne pas l'utiliser à d'autres fins que celles pour lesquelles il a été prévu.
3. L'appareil se branche uniquement à une prise 220-240 V ~ 50/60 Hz. Afin d'augmenter la sécurité de l'utilisation, il ne faut pas brancher plusieurs appareils électriques sur le même circuit électrique.
4. Lors de l'utilisation de l'appareil, il faut être particulièrement prudent s'il y a des enfants à proximité. Ne pas laisser les enfants jouer avec l'appareil. N'autoriser l'utilisation de l'appareil ni aux enfants ni aux personnes ne connaissant pas ce produit.
5. **AVERTISSEMENT** : Cet appareil peut être utilisé par les enfants de plus de 8 ans et par des personnes dont les capacités physiques, sensorielles ou mentales sont réduites ou encore des personnes n'ayant pas d'expérience ou de connaissance de cet appareil, seulement si cela s'effectue sous la surveillance d'une personne responsable de la sécurité, ou que ceux-ci ont reçu des instructions concernant une utilisation sûre de l'appareil et qu'ils sont conscients des risques inhérents à son utilisation. Les enfants ne doivent pas jouer avec l'appareil. Le nettoyage et l'entretien de l'appareil ne doivent pas être effectués par les enfants sauf s'ils ont plus de 8 ans et que ces manipulations sont surveillées.
6. Après chaque utilisation, débrancher la fiche d'alimentation de la prise de courant, en maintenant la prise avec la main. Ne pas tirer sur le cordon d'alimentation.

7. Ne pas laisser l'appareil branché à la prise sans surveillance.
8. Ne pas tremper le cordon, la fiche ou l'appareil entier dans l'eau ou dans tout autre liquide. Ne pas exposer l'appareil à des conditions atmosphériques (pluie, soleil etc.). Ne pas l'utiliser non plus dans des conditions d'humidité élevée (salle de bain, mobile-homes humides).
9. Vérifier périodiquement l'état du cordon d'alimentation. Si le cordon d'alimentation est endommagé, il devra être changé par un service de réparation spécialisé afin d'éviter le danger.
10. Ne pas utiliser l'appareil si le cordon d'alimentation est endommagé, si l'appareil est tombé ou qu'il a été endommagé de quelque autre manière ou au cas où il ne fonctionne pas correctement. Ne pas réparer l'appareil soi-même car cela présente un risque d'électrocution. Un appareil endommagé doit être remis chez un professionnel pour vérification ou réparation. Toute réparation doit être effectuée par un service de réparation agréé. Une réparation mal effectuée peut constituer un danger non négligeable pour l'utilisateur.
11. L'appareil doit être posé sur une surface fraîche, stable et lisse, loin des appareils électroménagers dégageant de la chaleur (cuisinière électrique, brûleur à gaz etc.).
12. Ne pas utiliser l'appareil à proximité de matériaux inflammables.
13. Le cordon d'alimentation ne peut pas dépasser les bords de la table ou toucher des surfaces très chaudes.
14. Il est interdit de laisser l'appareil ou l'alimenteur branché à la prise de courant sans surveillance.
15. No permita que la sección del motor del dispositivo se moje.
16. No utilice el dispositivo al aire libre.
17. No utilice la aspiradora para recoger sustancias inflamables (como combustible, disolventes).
18. No aspire objetos con bordes afilados (por ejemplo, fragmentos de vidrio).
19. No apunte la aspiradora hacia otras personas o animales.
20. Utilice la aspiradora sólo en superficies secas.
21. Utilice únicamente accesorios diseñados para este dispositivo.
22. Tenga especial cuidado al aspirar escaleras.
23. No bloquee ninguno de los orificios de ventilación.
24. No ponga en marcha la aspiradora sin el filtro.
25. No tire de la aspiradora por la manguera.
26. Tenga cuidado de que el cable de alimentación no esté cortado por una puerta y no se atasque. Preste atención a la longitud del cable de alimentación al desplazar la aspiradora. Un tirón rápido de la aspiradora con el cable está bajo tensión podría dañar la aspiradora.
26. La aspiración de polvo o residuos de construcción provocará la anulación inmediata de la garantía. La aspiradora ha sido diseñada únicamente para uso doméstico.
27. El dispositivo está equipado con una batería recargable. No tirar al fuego, pinchar, aplastar o dañar la batería.

Descripción del dispositivo: (aspiradora de mano)

1. Estado de la batería 2. Botón de liberación de la copa de polvo 3. Copa de polvo 4. Botón de liberación de la varilla 5. TUBO 6. Botón de liberación de la boquilla
7. Boquilla motorizada 8. Botón Turbo 9. Botón ON / OFF 10. Botón de liberación de la batería 11. Batería
12. Botón de polvo de la taza vacía 13. Cepillo de tapicería 2 en 1 14. Herramienta para grietas largas 15. Adaptador de carga 16.

Montaje en pared

· UNIDAD DE BATERÍA

Inserte la unidad de baterías en la parte inferior de la máquina y cuando se bloquee en la máquina, escuchará el sonido de la conexión. Presta atención a la dirección. (FIGURA 1)

· MONTAJE DE LA TAZA DE POLVO MONTADO CON LA PARTE PRINCIPAL

Primero inserte el chip de plástico inferior en el orificio de la parte principal, luego bloquee la cubierta superior con el bloqueo superior de la parte principal. (FIGURA 2)

CONEXIÓN DE CEPILLO

Inserte la parte superior en la conexión inferior del tubo de alimentación y escuche el sonido del bloqueo. (FIG. 3)

CONEXIÓN CON TUBO

Inserte los extremos superiores en el orificio principal de la copa de polvo y escuche el sonido de bloqueo (fig4)

Conexión del cepillo eléctrico y la máquina principal.

Inserte la parte superior del cepillo eléctrico en el orificio principal de la máquina principal (fig.5)

· Conexión de cepillos accesorios con la máquina principal.

Inserte los cepillos accesorios en el orificio principal de las aspiradoras principales (FIG. 6,7)

· BAJA VELOCIDAD, ALTA VELOCIDAD, APAGADO

Para encender / apagar el dispositivo, presione el botón de encendido / apagado (9)

Use el botón TURBO (8) para cambiar la velocidad de baja a alta.

· Carga de la aspiradora

Utilice el adaptador designado para cargar la aspiradora.

Enchufe el adaptador y, cuando se cargue, la luz se iluminará en rojo cuando esté llena, la luz se volverá azul

Puede recargar las baterías solo o dentro de la máquina

Limpiar después de cada uso.

Presione el botón superior (2) para liberar la unidad de ensamblaje del depósito de polvo (3), luego presione el botón inferior para liberar la cubierta inferior del depósito de polvo. Se recomienda limpiar el depósito de polvo después de usarlo cada vez.

Limpeza de la copa de polvo

a) Presione el botón para liberar la cubierta inferior de la copa de polvo para vaciar el polvo (FIG. 9,10)

b) Saque el filtro como se muestra en la figura 14 y límpielo o cámbielo. (FIG.11)

c) Limpie el filtro con agua corriente y séquelo bajo la luz solar.

· Limpieza del cepillo eléctrico.

1, deslice el chip de bloqueo en la parte posterior del cepillo. (FIG.12,13)

2, saca la cerda del cepillo (no lavable).

3, después de la limpieza, vuelva a montar la cerda en el cepillo y bloquee el chip

Atención

Después de un período de uso, la cerda puede estar atascada por el cabello o algo similar, debe limpiarla a tiempo para que la máquina funcione de manera eficiente.

Datos técnicos:

Nom. Voltios: 22.2 V

Nom. Potencia del motor: 120 W

Max. Potencia del motor: 250 W

Tiempo de carga: alrededor de 5 h

Entrada del adaptador: 220-240V ~ 50 / 60Hz 0.5A

Adaptador de salida: 26.5Vdc, 500mA



Preocupación por el medio ambiente. Por favor, lleva las cajas de cartón a un sitio de reciclaje. Las bolsas de polietileno se deben tirar al cubo de la basura amarillo (para envases). El equipo gastado debe ser entregado en el punto de almacenamiento adecuado, porque las piezas que constituyen el equipo pueden suponer un peligro para el medio ambiente. Debes entregar el equipo Hay que devolver el equipo eléctrico con el fin de evitar su reutilización. Si en el equipo se encuentran pilas, hay que sacarlas y entregar por separado, en un punto de almacenamiento adecuado. No tires el equipo al contenedor para residuos urbanos!!

CONDIÇÕES GERAIS DE SEGURANÇA

AS INSTRUÇÕES IMPORTANTES RELATIVAS À SEGURANÇA DE UTILIZAÇÃO DEVEM SER LIDAS COM ATENÇÃO E GUARDADAS PARA A POSTERIOR UTILIZAÇÃO. Em caso da sua utilização para os fins comerciais, as condições de garantia são sujeitas às alterações.

1. Antes de começar a utilização do dispositivo deve-se ler o manual de serviço e as instruções nele incluídas. O fabricante não é responsável pelos danos causados pela utilização não conforme a sua aplicação ou pelo manejo inadequado do mesmo.
2. O dispositivo serve somente para uso doméstico. Não utilizar para outros fins, não conformes a sua aplicação.
3. O dispositivo deve-se ligar exclusivamente à tomada de 220-240 V ~ 50/60 Hz. Para aumentar a segurança de utilização, a um circuito de corrente não se devem ligar vários dispositivos elétricos ao mesmo tempo.
4. Devem-se tomar precauções especiais durante a utilização do dispositivo quando há crianças nas proximidades. Não se deve permitir brincar às crianças com o dispositivo. Não se deve permitir utilizar o dispositivo às crianças e pessoas não familiarizadas com o dispositivo.
5. **ADVERTÊNCIA:** O presente dispositivo pode ser utilizado pelas crianças com idade superior a 8 anos e pelas pessoas com capacidade física ou psíquica limitadas ou pelas pessoas que não foram instruídas com as regras de utilização, desde que tal utilização se realize sob vigilância de pessoa responsável pela segurança ou desde que estas pessoas tenham sido instruídas sobre as regras de utilização do aparelho e advertidas sobre o perigo relacionado com tal utilização. As crianças não devem brincar com o presente aparelho. A limpeza e conservação do aparelho não devem ser realizadas por crianças, a não ser que cumpram 8 anos de idade e desde que efetuadas sob vigilância de adultos.
6. Sempre depois de finalizar o uso, tirar o pino de tomada da tomada de alimentação agarrando com a mão a tomada de alimentação. **NÃO** tirar para si o cabo de alimentação.
7. Não deixar sem supervisão o dispositivo ligado à tomada.
8. Não submergir o cabo, pino de tomada nem todo o dispositivo em água ou outro líquido. Não expôr o dispositivo à ação das condições atmosféricas (chuva, sol, etc.) nem utilizar em condições de umidade aumentada (banheiros, casas de camping úmidas).
9. Verificar periodicamente o estado de cabo de alimentação. Se o cabo de alimentação está deteriorado, então deve ser substituído por uma oficina de reparos especializada para evitar o perigo.
10. Não utilizar o dispositivo com o cabo de alimentação deteriorado ou se foi deixado cair ou foi deteriorado de qualquer outra maneira ou funciona de maneira incorreta. Não o dispositivo por conta própria porque existe perigo de choque elétrico.
O dispositivo deteriorado deve-se levar ao ponto de serviço técnico adequado para levar a cabo a verificação ou reparação. Todo tipo de reparações podem ser levadas a cabo somente pelos pontos de serviço técnico autorizados. A reparação realizada de maneira incorreta pode ser causa de grave perigo para o usuário.

11. O dispositivo deve-se colocar numa superfície fria, estável, plana, longe de aparelhos de cozinha que se esquentam como: cozinha elétrica, queimador a gás, etc.
12. Não utilizar o dispositivo perto de materiais inflamáveis.
13. O cabo de alimentação não pode pender da borda da mesa ou tocar superfícies quentes
14. É vedado deixar o moinho ou a sua fonte de alimentação ligados sem a supervisão.
15. Para garantir a proteção adicional, recomenda-se instalar no circuito eléctrico um disjuntor diferencial (RCD) destinado à corrente nominal inferior a 30 mA. Neste âmbito é recomendável perguntar um electricista.
16. Não molhar a caixa de motor.
17. Não toque o aspirador nem o cabo de alimentação com as mãos molhadas.
18. Não utilize o aspirador fora de casa.
19. Não utilize o aspirador para a absorção de substâncias inflamáveis (combustíveis, dissolventes).
20. Evite apanhar objectos duros e afiados (p.ex. pedaços de vidro).
21. Não apontar a corrente de ar quente na direcção de pessoas nem de animais.
22. Aspire apenas as superfícies secas.
23. Utilize apenas os acessórios destinados a este aparelho.
24. Mantenha cuidados especiais aspirando as escadas.
25. Não bloqueie a parte de sucção ou ventilação.
26. Não utilize o aspirador sem o depósito de pó.
27. Não utilize a mangueira para puxar ou arrastar o aspirador.
28. Tenha cuidado com o fio de alimentação. Não o prenda, torça, nem estique. Tome cuidados especiais com o comprimento do fio de alimentação durante o seu transporte. O arraste veemente do aspirador com o fio tensionado pode causar a sua danificação.
29. Limpeza de pó e resíduos de construção provoca a perda imediata da garantia. O aspirador é projetado só para uso doméstico.
30. O dispositivo está equipado com uma bateria recarregável. Não jogue no fogo, perfure, esmague ou danifique a bateria.

Descrição do dispositivo: (aspirador de mão)

1. status da bateria 1 B. Abertura de sucção 2 C. Recipiente de poeira D. Botão de liberação do recipiente de poeira E. Interruptor de alimentação F. Cabo de alimentação H. Filtro do recipiente de poeira I. Fecho de bloqueio J. Filtro de poeira

Manual do usuário

Nota: Sempre remova a ficha da tomada antes de montar ou desmontar acessórios.

Como ligar as ferramentas com fenda ao dispositivo

1. Insira o tubo de extensão (A) na abertura de sucção (B).
2. Coloque a ferramenta com fenda na abertura do orifício de sucção (B).

Manual do usuário

Nota: A abertura de sucção sempre deve estar aberta e livre de obstáculos. Caso contrário, o motor irá sobreaquecer e poderá avariar-se.

Botão de alimentação

Carregue no botão (E) por um segundo. O dispositivo será ligado. Depois de terminar o trabalho, carregue no botão do interruptor (E) e o dispositivo será desligado.

Limpeza e substituição do filtro de poeira

Limpeza e substituição do filtro do copo de poeira

Para conseguir o melhor rendimento, esvazie o recipiente de poeira e limpe o filtro do copo após cada uso.

1. Para desengatar o recipiente de poeira, carregue no botão de liberação do recipiente de poeira (D) e afaste o recipiente de poeira da unidade principal.
2. Sacuda o filtro de poeira (J)
3. Esvazie a poeira do recipiente de poeira (H).
4. Lave o filtro de poeira (J) em água MORNÁ e deixe secar completamente durante 24 horas antes de colocá-lo novamente no recipiente de poeira.

Nota importante: NÃO use máquina de lavar roupa para limpar o filtro de poeira. NÃO use secador de cabelo para secar. SECAR APENAS À TEMPERATURA AMBIENTE.

5. Substitua cuidadosamente o filtro de poeira na câmara de poeira. NUNCA use o dispositivo sem filtro de poeira montado.

6. Conecte o recipiente de poeira ao corpo principal do dispositivo. (fig. 2)

Nota: Recomenda-se a troca do filtro de poeira a cada três (3) meses (dependendo da intensidade de uso) para garantir o máximo rendimento do dispositivo.

Encomendar filtros de poeira sobresselentes

Por favor note:

O filtro de poeira é lavável. No entanto, deve ser substituído a cada três (3) meses (dependendo da intensidade de uso) para garantir o melhor rendimento do vácuo.

Importante:

Certifique-se de que TODOS os filtros estão completamente secos antes de reinstalar.

DADOS TÉCNICOS

Alimentação: 220-240 V ~ 50/60 Hz

Potência: 600

Proteção do meio ambiente. Rogamos, os embalagens de cartão destinem-se para papéis velhos. Os sacos de polietileno (PE) devem-se colocar em contenedores para material plástico. O dispositivo usado deve-se levar a um ponto de armazenamento adequado porque os componentes perigosos que ficam dentro do dispositivo podem ser perigosos para o meio ambiente. O dispositivo elétrico deve-se entregar de modo que se reduza a sua nova utilização e uso. Se no dispositivo há pilhas, devem-se tirar e levar a um ponto de armazenamento em separado. Não colocar o dispositivo em contenedores para resíduos municipais!!



LIETUVIŲ

BENDROSIOS SAUGOS SĄLYGOS. SVARBIAUS SAUGAUS NAUDOJIMO INSTRUKCIJAS BŪTINA ATIDŽIAI PERSKAITYTI IR IŠSAUGOTI ATEIČIAI

1. Prieš pradėdant naudoti prietaisą būtina perskaityti naudojimo instrukciją ir vadovautis joje pateikiamais nurodymais. Gamintojas neatsako už žalą, padarytą naudojant prietaisą ne pagal jo paskirti ar netinkamai jį naudojant.
2. Prietaisas skirtas naudoti tik namų ūkyje. Nenaudoti kitiems tikslams, neatitinkantiems jo paskirties.
3. Prietaisą galima jungti tik į 220-240 V ~ 50/60 Hz. Naudojimo saugai padidinti į vieną srovės grandinę vienu metu neįjungti kelių elektros prietaisų.
4. Būtina imtis ypatingo atsargumo naudojantis prietaisu, kai šalia yra vaikų. Neleisti vaikams žaisti su prietaisu. Neleisti vaikams ar prietaiso neišmanantiems asmenims juo naudotis.
5. SPĖJIMAS: Šis prietaisas gali būti naudojamas vyresnių nei 8 metų amžiaus vaikų ir ribotų fizinį, jutiminių ar psichinių gebėjimų ar asmenų, neturinčių patirties ar nemokančių naudotis, jeigu juos prižiūri už jų saugą atsakingas asmuo ar jiems buvo paaiškinta, kaip saugiai naudoti prietaisą ir jie suvokia su jo naudojimu susijusius pavojus. Neleisti vaikams žaisti su prietaisu. Neleisti prietaisą valyti ir prižiūrėti vaikams, nebent jie yra vyresni nei 8 metų amžiaus ir juos prižiūri.
6. Visada, baigus naudotis, ištraukti kištuką iš maitinimo lizdo prilaikant lizdą ranka. NETRAUKTI už maitinimo laido.
7. Nepalikti į lizdą įjungto prietaiso be priežiūros.
8. Nenardinti laido, kištuko ar viso prietaiso į vandenį ar kitokį skystį. Nepalikti prietaiso, kad jį veiktų aplinkos veiksniai (lietus, saulė ir pan.), taip pat nenaudoti padidėjusios drėgmės sąlygomis (vonios kambariuose, drėgnuose kempingų nameliuose).
9. Periodiškai patikrinti maitinimo laido būklę. Pažeistas laidas turėtų būti pakeistas specializuotos taisyklos, kad būtų išvengta galimo pavojaus.
10. Nenaudoti prietaiso, jeigu pažeistas maitinimo laidas ar prietaisas buvo numestas, kitaip sugadintas arba netinkamai veikia. Netaisyti prietaiso savarankiškai, nes gresia smūgis. Sugadintą prietaisą atiduoti atitinkamam servisui, kad patikrintų ar pataisytų. Bet kokius taisymus gali atlikti tik įgaliotieji servisi. Netinkamai atliktas taisymas gali kelti rimtą pavojų naudotojui.
11. Prietaisą statyti ant vėsaus, stabilaus, lygaus paviršiaus, toliau nuo kaistančių virtuvės prietaisų: elektrinės viryklės, dujų degiklių ir pan.
12. Nenaudoti prietaiso šalia degių medžiagų.

13. Maitinimo laidas negali kabėti už stalo briaunos ar liestis su karštais paviršiais.
14. Negalima drėkinti variklio dalies.
15. Papildomai apsaugai užtikrinti rekomenduojama elektros tinkle įrengti srovės diferencinį prietaisą (RCD), kurio vardinė diferencinė srovė neviršija 30 mA. Šiuo atveju būtina kreiptis į kvalifikuotą elektriką.
16. Neliesti prietaiso ir maitinimo laido drėgnomis rankomis.
17. Nenaudoti prietaiso ne namuose.
18. Nenaudoti siurblio degioms medžiagoms (degalams, tirpikliams) surinkti.
19. Nesiurbti daiktų aštriomis briaunomis (pvz., stiklo duženu).
20. Nenukreipti siurblio į žmones ar gyvūnus.
21. Naudoti siurbį tik sausiems paviršiams siurbti.
22. Naudoti tik šiam prietaisui skirtus priedus.
23. Siurbiant laiptus elgtis ypač atsargiai.
24. Neužkimšti vėdinimo angų.
25. Nejungti siurblio, jeigu nėra filtro.
26. Netempti siurblio už žarnos.
27. Sekti, kad maitinimo laido neprispaustų durys, kad laidas neužstrigtų. Atkreipti dėmesį į maitinimo laido ilgį, kai siurblys perkeliamas. Laidą galima pažeisti, kai laidas įtemptas ir staigiai patraukiamas siurblys.
28. Ja ierice tikusi izmantota celtniecības putekļu un atlieku uzsūkšanai, garantija automātiski zaudē spēku. Putekļu sūcējs ir paredzēts tikai lietošanai mājāsaimniecības apstākļos.
28. Prietaisas komplektuojamas su įkraunama baterija. Nemeskite į ugnį, neduokite, susmulkinkite arba sugadinkite akumuliatorių.

Įrenginio aprašymas: (delninis dulkių siurblys)

1. Baterijos būseną DŪMIS 2. Dulkių puodelio atlaisvinimo mygtukas 3. Dulkių puodelis 4. Lazdelės atlaisvinimo mygtukas 5. TUBE 6. Purkštuko paleidimo mygtukas
7. Motorizuotas purkštukas 8. Turbo mygtukas 9. Įjungimo / išjungimo mygtukas 10. Baterijos išleidimo mygtukas 11. Baterija
12. Dulkių taurės tuščias mygtukas 13. 2 iš 1 apmušalų šepetėlis 14. Ilgas įtūkimo įrankis 15. Įkrovimo adapteris 16. Sieninis laikiklis

· BATERIJOS VIENETAS

Įdėkite akumuliatorių bloką į aparato apačią, o užrakinę jį išgirsite ryšio garsą. Atkreipkite dėmesį į kryptį. (1 pav.)

· Dulkių kamščio surinkimas, surinktas kartu su pagrindine dalimi

Pirmiausia įkiškite apatinę plastikinę drožlę į pagrindinės dalies skylę, tada viršutinį dangtį užfiksukite viršutiniu pagrindinės dalies užraktu. (2 pav.)

ŠEPEČIO JUNGTIŠ

Viršutinę dalį įkiškite į apatinį maitinimo vamzdžio jungtį ir girdi užrakinimo garsą. (3 pav.)

JUNGTIŠ SU VAMZDELIU

Viršutinius galus įkiškite į pagrindinę dulkių puodelio angą ir girdi užrakinimo garsą (4 pav.)

Elektrinio šepetėlio ir pagrindinės mašinos sujungimas

Viršutinę elektrinio šepetėlio dalį įkiškite į pagrindinę mašinos skylę (5 pav.)

· Priedų šepetėlių sujungimas su pagrindine mašina

Įdėkite priedų šepetėlius į pagrindinių dulkių siurbių angą (6,7 pav.)

· MAŽAS, DIDELIS, IŠJUNGTAS

Norėdami įjungti / išjungti įrenginį, paspauskite įjungimo / išjungimo mygtuką (9).

Norėdami perjungti greitį iš mažo į aukštą, naudokite mygtuką TURBO (8).

· Dulkių siurblio įkrovimas

Norėdami įkrauti dulkių siurbį, naudokite nurodytą adapterį

Prijunkite adapterį ir įkrovus lemputė šviečia raudonai, kai ji pilna, lemputė pasidarys mėlyna

Baterijas galite įkrauti atskirai arba mašinoje

Valykite po kiekvieno naudojimo

Paspauskite viršutinį mygtuką (2), kad atlaisvintumėte dulkių puodelio surinkimo bloką (3), tada paspauskite apatinį mygtuką, kad atlaisvintumėte

dulkių puodelio apatinį dangtelį. Dulkių puodelį rekomenduojama išvalyti po kiekvieno naudojimo.

Dulkių puodelio valymas

- a) Paspauskite mygtuką, kad atlaisvintumėte dulkių puodelio apatinį dangtelį, kad išvalytumėte dulkes (9,10 pav.)
- b) Išimkite filtrą, kaip parodyta 14 paveiksle, ir išvalykite arba pakeiskite. (11 pav.)
- c) Nuvalykite filtrą po tekančiu vandeniu ir nusausinkite po saulės spinduliais

Elektrinio šepetėlio valymas

- 1, stumkite užrakto lustą šepetėlio gale. (12,13 pav.)
- 2, nuimkite šerį nuo šepetėlio (neplaunamas).
- 3, Po valymo, surinkite šerį prie šepetėlio ir užfiksuokite lustą

Dėmesio

Po tam tikro naudojimo šeriai gali būti įstrigę plaukai ar kažkas panašaus, jūs turite jį laiku išvalyti, kad mašina veiktų efektyviai.

Techniniai duomenys:

Nom. Įtampa: 22,2 V

Nom. Variklio galia: 120W

Maks. Variklio galia: 250W

Įkrovimo laikas: apie 5H



Rūpinantis aplinka. Kartono pakuotes atiduoti į makulatūrą. Polietileno (PE) maišelius mesti į plastikui skirtą konteinerį. Susidėvėjusį prietaisą atiduoti į atitinkamą atliekų surinkimo vietą, nes prietaise esančios pavojingos medžiagos gali kelti grėsmę aplinkai. Elektrinį prietaisą atiduoti tokį, kad nebūtų galima jo pakartotinai naudoti ir panaudoti. Jeigu prietaise yra baterijos, būtina jas išimti ir atskirai atiduoti į atliekų surinkimo vietą. Nemesti prietaiso į buitinių atliekų konteinerį!

**VISPĀRĪGI DROŠĪBAS NOTEIKUMI SVARĪGI DROŠAS IZMANTOŠANAS NORĀDĪJUMI.
LŪDZU, UZMANĪGI IZLASIET UN SAGLABĀJIET**

Ja ierīce tiek izmantota komerciāliem nolūkiem, garantijas nosacījumi mainās.

1. Pirms ierīces lietošanas, uzmanīgi izlasīt lietošanas instrukciju un rīkoties saskaņā ar tās norādījumiem. Ražotājs neņes atbildību par bojājumiem, kas radušies ierīces nepareizas vai citādi neatbilstošas lietošanas rezultātā.
2. Ierīce paredzēta lietošanai tikai mājas apstākļos. Neizmantot ierīci mērķiem, kas neatbilst instrukcijā norādītajiem.
3. Ierīci pieslēgt tikai 220-240V ~50/60Hz tīkla spriegumam. Ar mērķi palielināt lietošanas drošību, nepieslēgt elektropadeves tīklam vienlaicīgi vairākas elektriskās ierīces.
4. Ievērot īpašu piesardzību ierīces lietošanas laikā, ja tuvumā atrodas mazi bērni. Neļaut bērniem rotaļāties ar ierīci. Neļaut ierīci lietot bērniem vai ar tās lietošanu neiepapāstinātām personām.
5. BRĪDINĀJUMS: Šo ierīci nedrīkst izmantot bērni, kuri nav sasnieguši 8 gadu vecumu, personas ar ierobežotām fiziskām vai garīgām spējām vai personas, kurām nav pieredzes vai zināšanas darbā ar ierīci, ja vien ierīces izmantošana nenotiek atbildīgās personas uzraudzībā vai sekojot atbildīgās personas norādījumiem par drošu aprikojuma ekspluatāciju, apzinoties draudus saistībā ar ierīces izmantošanu. Bērniem nevajadzētu rotaļāties ar ierīci. Ierīces tīrīšanu un uzglabāšanu nedrīkst veikt bērni, kuri nav sasnieguši vismaz 8 gadu vecumu. Šis darbības jāveic pieaugušo personu uzraudzībā.
6. Vienmēr atvienojiet strāvas vadu no elektropadeves tīkla pēc ierīces lietošanas beigām, kontaktligzdu pieturot ar roku. NERAUJIET aiz strāvas vada.
7. Neiegremdējiet strāvas vadu, kontaktdakšu kā arī pašu ierīci ūdenī vai arī jebkāda cita veida šķidrumā. Nepakļaujiet ierīci laika apstākļu iedarbībai (lietus, saule, utml.), kā arī nelietojiet ierīci pārmērīga mitruma apstākļos (vannasistabas, mitri kempinga namiņi).
6. Periodiski pārbaudiet strāvas vada stāvokli. Ja strāvas vads ir bojāts, tas ir jānomaina pret jaunu kvalificētā remontdarbu darbnīcā, lai izvairītos no nevēlamām sekām.
9. Nelietojiet ierīci ar bojātu strāvas vadu, ierīci, kas sabojāta nometot vai klādu citu apstākļu rezultātā kā arī ierīci, kas nepareizi darbojas. Nemēģiniet labot ierīci pašrocīgi, šāda darbība draud ar strāvas triecienu. Bojātu ierīci nododiet attiecīgajā servisa punktā, lai pārbaudītu vai remontētu ierīci. Visa veida remonta darbus drīkst veikt tikai pilnvarota persona autorizētos servisa centros. Nepareizi remonta darbi var izraisīt nopietnus draudus lietotāja veselībai.
10. Ierīci novietot uz vēsas, stabilas, līdzenas virsmas, prom no silstošām virtuves ierīcēm, tādām kā, piemēram: elektriskā plīts, gāzes deglis, utml.
11. Nelietojiet ierīci viegli uzliesmojošu materiālu tuvumā.
12. Strāvas vads nedrīkst nokarāties pāri galda malai vai būt saskarsmē ar karstām virsmām.
13. Neatstājiet ierīci pievienotu elektropadeves tīklam bez uzraudzības.
14. Papildu aizsardzībai, vannas istabas elektrības piegādes ķēdē ieteicams uzstādīt paliekošās strāvas iekārtu (RCD) ar nominālo strāvu, kas nepārsniedz 30 mA. Šajā sakarā, lūdzu, sazinieties ar kvalificētu elektriķi.
15. Ja ierīce izmanto barošanas bloku, neapsedziet to, tādēļ, ka tas var izraisīt bīstamu temperatūras paaugstināšanos un ierīces bojājumu. Vienmēr vispirms ievietojiet spraudni ierīces ligzdā un pēc tam barošanas bloku kontaktligzdā.
15. Nepieļaut, lai ierīces silikona daļa būtu samitrināta.
16. Nelietot ierīci ārpus telpām.
17. Nelietot putekļu sūcēju viegli uzliesmojošu vielu savākšanai (piem., degviela, šķīdinātāji).
18. Netīrīt priekšmetus ar asām malām (piem. stikla atlūzas).

19. Nenovirzīt putekļu sūcēju citu cilvēku vai dzīvnieku virzienā.
20. Lietot putekļu sūcēju tikai sausās telpās.
21. Lietot tikai āksesuārus, paredzētus noteiktai ierīcei.
22. Esiet sevišķi piesardzīgi tīrot kāpnes.
23. Neslēgt nekādu ventilācijas caurumu.
24. Neiedarbināt ierīci bez uzstādīta filtra.
25. Nevilkīt putekļu sūcēja vadu.
26. Esiet piesardzīgi, lai saspīestu vadu ar durvīm, nenobloķētu vadu. Ievērojiet barošanas vada garumu, pārvietojot putekļu sūcēju. Putekļu sūcēja strauja pārvietošana, kad vads ir saspīlēts, var izraisīt bojājumus.
26. Putekļu un celtniecības atlieku tīrīšana izraisa tūlītēju garantijas tiesību pazaudēšanu. Putekļu sūcējs ir paredzēts tikai mājsaimniecības lietošanai.
27. Ierīce ir aprīkota ar atkārtoti uzlādējamu akumulatoru. Nemetiet ugunī, nedurt, sasmalciniet vai sabojājat akumulatoru.

Ierīces apraksts: (rokas putekļsūcējs)

1. Akumulatora statuss 2. Dulķiņu puodelio atleidimo mygtukas 3. Dulķiņu puodelis 4. Lizdo atlasvinimo mygtukas 5.TUBE 6. Purkštuko išleidimo mygtukas
- 7.Motorizuotas purkštukas 8. Turbo mygtukas 9. Iļjungimo / išļjungimo mygtukas 10. Baterijos išleidimo mygtukas 11. Baterija
- 12.Dulķiņu taurės tuščias mygtukas 13. 2 iš 1 apmušalų šepetėlis 14. Ilgās įtrūkimo įrankis 15. Įkrovimo adapteris 16. Sieninis laikiklis

· BATERIJOS VIENETAS

Įdėkite akumulatorių bloką į aparato apačią, o užrakinę jį išgirsite ryšio garsą. Atkreipkite dėmesį į kryptį. (1 pav.)

· Dulķių kamščio surinkimas, surinktas kartu su pagrindine dalimi

Pirmiausia įkiškite apatinę plastikinę drožlę į pagrindinės dalies skylę, tada viršutinį dangtį užfiksukite viršutinių pagrindinės dalies užraktu.

(2 pav.)

ŠEPEČIO JUNGTIŠ

Viršutinę dalį įkiškite į apatinį maitinimo vamzdžio jungtį ir girdi užrakinimo garsą. (3 pav.)

JUNGTIŠ SU VAMZDELIO

Viršutinius galus įkiškite į pagrindinę dulķiņu puodelio angą ir girdi užrakinimo garsą (4 pav.)

Elektrinio šepetėlio ir pagrindinės mašinos sujungimas

Viršutinę šepetėlio dalį įkiškite į pagrindinę mašinos skylę (5 pav.)

· Priedų šepetėlių sujungimas su pagrindine mašina

Įdėkite priedų šepetėlius į pagrindinių dulķiņu siurblių angą (6,7 pav.)

· MAŽAS, DIDELIS, IŠJUNGTAS

Norėdami įjungti / išjungti įrenginį, paspauskite įjungimo / išjungimo mygtuką (9).

Norėdami perjungti greitį iš mažo į aukštą, naudokite mygtuką TURBO (8).

· Dulķiņu siurblio įkrovimas

Norėdami įkrauti dulķiņu siurblių, naudokite nurodytą adapterį

Prijunkite adapterį ir įkrovus lemputė šviečia raudonai, kai ji pilna, lemputė pasidarys mėlyna

Baterijas galite įkrauti atskirai arba mašinoje

Valykite po kiekvieno naudojimo

Paspauskite viršutinį mygtuką (2), kad atlasvintumėte dulķiņu puodelio surinkimo bloką (3), tada paspauskite apatinį mygtuką, kad atlasvintumėte dulķiņu puodelio apatinį dangtelį. Dulķiņu puodelį rekomenduojama išvalyti po kiekvieno naudojimo.

Dulķiņu puodelio valymas

a) Paspauskite mygtuką, kad atlasvintumėte dulķiņu puodelio apatinį dangtelį, kad išvalytumėte dulkes (9,10 pav.)

b) Išimkite filtrą, kaip parodyta 14 paveiksle, ir išvalykite arba pakeiskite. (11 pav.)

c) Nuvalykite filtrą po tekančiu vandeniu ir nusausinkite po saulės spinduliais

· Elektrinio šepetėlio valymas

1, stumkite užrakto lūstą šepetėlio gale. (12,13 pav.)

2, nuimkite šerį nuo šepetėlio (neplaunamas).

3, Po valymo, surinkite šerį prie šepetėlio ir užfiksukite lūstą

Dėmesio

Po tam tikro naudojimo šeriai gali būti įstrigę plaukuose ar panašiai, juos reikia laiku nuvalyti, kad mašina veiktų efektyviai.

Techniniai duomenys:

Nom. Įtampa: 22,2 V

Nom. Variklio galia: 120W

Maks. Variklio galia: 250W

Įkrovimo laikas: apie 5H

Adapterio įvestis: 220–240 V ~ 50 / 60Hz 0,5A

Adapterio išėjimas: 26,5 Vdc, 500mA



Apkärtejās vides aizsardzība. Kartona iepakojumu, lūdzu, nododiet otreizējai pārstrādei. Polietilēna maisiņus (PE) izmest plastmasas izstrādājumiem paredzētajos konteineros. Lietotās elektropreces nododiet attiecīgajos pieņemšanas punktos. Ierīcē satur bīstamas sastāvdaļas, kas var izraisīt draudus apkārtejai videi. Elektroierīcē jānodod tā, lai ierobežotu tās atkārtotu izmantošanu. Ja ierīcē atrodas baterijas, izņemiet tās un nododiet pieņemšanas punktā atsevišķi. Produktu neizmest sadzīves atkritumu konteinerā!

EESTI

ÜLDISED OHUTUSJUHISED. LUGEGE SEADME KASUTUSOHUTUST PUUDUTAVAD JUHISED TÄHELEPANELIKULT LÄBI JA HOIDKE ALLES

Kui seadet kasutatakse ärilisel eesmärgil, muutuvad garantiitingimused.

1. Enne seadme kasutamist loe kasutusjuhend hoolikalt läbi ja järgi kõiki seal leiduvaid ÜLDISED OHUTUSJUHISED. LUGEGE SEADME KASUTUSOHUTUST PUUDUTAVAD JUHISED TÄHELEPANELIKULT LÄBI JA HOIDKE ALLES

Kui seadet kasutatakse ärilisel eesmärgil, muutuvad garantiitingimused.

1. Enne seadme kasutamist loe kasutusjuhend hoolikalt läbi ja järgi kõiki seal leiduvaid juhiseid. Tootja ei vastuta nende kahjustuste eest, mis tekivad seadme mitteotstarbekohase kasutamise ja ebaõige käsitlemise tagajärjel.

2. Seade on ettenähtud ainult koduseks kasutamiseks. Ära kasuta seadet mitteotstarbekohastel eesmärkidel.

3. Seade tuleb lülitada ainult 220-240V ~50/60Hz toitepessa. Selleks, et seadme kasutusohutus oleks suurem, ära lülita üheaegselt ühte vooluringi mitut elektriseadet.

4. Seadme kasutamise ajal ole eriti ettevaatlik ja tähelepanelik siis, kui läheduses viibivad lapsed. Ära luba lastel mängida seadmega, samuti ära luba lastel ega isikutel, kes ei tunne seda seadet, et nad kasutaksid seda.

5. ETTEVAATUST: 8-aastased ja vanemad lapsed, füüsilise-, sensoorse- või vaimse puudega inimesed, samuti inimesed, kelle pole piisavalt koemusi ega teadmisi seadme kasutamiseks, võivad seadet kasutada vaid nende ohutuse eest vastutava isiku järelevalve all või juhul, kui neile on antud piisavad juhtnöörid seadme ohutuks kasutamiseks ja nad on teadlikud ohtudest, mjs võivad seadme kasutamise kaasneda. Arge lubage lastel seadmega mängida. Arge lubage lastel seadet puhastada ega hooldada, välja arvatud juhul, kui laps on 8-aastane või vanem ja tegutseb järelevalve all.

6. Pärast seadme kasutamist võta alati pistikupesast välja, hoides sealjuures pistikupesast kinni. ÄRA tõmba kunagi toitejuhtmest.

7. Ära pane kaablit, pistikut ega seadet vette või mingisse muuse vedelikku. Kaitse seadet ilmastikutingimuste (vihm, päike, jne) eest ning ära kasuta kõrgendatud niiskuse tingimustes (vannitoad, niisked kámpingumajad).

8. Kontrolli aeg-ajalt toitejuhtme seisundit. Juhul kui toitejuhe on vigastatud, siis peab ta väljavahetama selleks volitatud remonditöökogas, et vältida hädaohtlikku olukorda.

9. Ära kasuta vigastatud toitejuhtmega seadet, või kui seade kukkus maha või on mingil muul viisil vigastatud või töötab ebaõigelt. Ära paranda seadet ise, sest sa võid saada elektrilöögi. Vigastatud seade anna selleks volitatud remonditöökotta, et ta seal ära parandataks. Kõiki parandustöid võivad teostada ainult selleks volitatud remonditöökogad. Valesti teostatud seadme parandus võib tekitada tõsise ohoolukorra seadme kasutajale.

10. Pärast kasutamist aseta seade jahedale, kindlale ja siledale pinnale ja vaata, et lähedal poleks soojusallikaid nagu: elektripliit, gaasipliit, jms.

11. Ära kasuta seadet kergesisüttivate materjalide läheduses.

12. Toitejuhe ei või rippuda üle laua ääre või puutuda vastu kuuma pealispinda.

13. Ärge jätke sisselülitatud seadet ega laadijat pistikupesasse järelvalveta.

14. Ohutuse tagamiseks on lisameetmena soovitatav paigaldada elektrijuhtmestikule, kust vannituba toite saab, vahelduvvoolukaitse (RDC), mille nominaalne voolutugevus ei ületa 30 mA. Selles küsimuses pöörduge kvalifitseeritud elektriku poole..

15. Ära pane seadme mootoriosa vette.

16. Ära kasuta seadet väljaspool maja.

17. Ära kasuta tolmuimejat kergelt süttivate ainete kogumiseks (nn kütus, lahustid jne).
18. Ära kogu teravate servadega esemeid (nt klaasikilde).
19. Ära suuna tolmuimejat teiste inimeste või loomade suunas.
20. Kasuta tolmuimejat ainult kuivadel pindadel.
21. Kasuta ainult tarkivikuid, mis on mõeldud kasutamiseks antud seadmega.
22. Ole eriti ettevaatlik trepi puhastamisel.
23. Ära kata kinni ventilatsiooniasid.
24. Ära lülita tolmuimejat sisse ilma filtrita.
25. Ära tõmba tolmuimejat voolikust.
26. Kontrolli, et toitekaabel ei oleks kiilunud ukse vahele. Pööra tähelepanu toitekaabli pikkusele seadme teisaldamisel. Liige äkiline tolmuimeja tõmbamine pinguldatud kaabli puhul võib põhjustada selle kahjustusi.
26. Tolmude ja ehitusjääkide kogumine põhjustab kohese garantii kaotuse. Tolmuimeja on mõeldud vaid kasutamiseks kodumajapidamises.
28. Seade on varustatud laetava akuga. Arge visake tulle, torgake, purustada või kahjustada akut.

Seadme kirjeldus: (käeshoitav tolmuimeja)

1. Aku olek 2. Tolmukupi vabastusnupp 3. Tolmukupp 4. Võlkeppide vabastusnupp 5. TUBE 6. Düüside vabastusnupp 7. Mootoriga otsik 8. Turbunupp 9. Nupp ON / OFF 10. Aku vabastamise nupp 11. Aku 12. Tolm tassi tühi nupp 13. 2-ühes polsterduspintsel 14. Pikk lõhe tööriist 15. Laadimisadapter 16. Seinakinnitus

· AKU SEADM

Pange patareiüksus masina põhja ja kui see masinasse lukustub, kuulete ühenduse heli. Pöörake tähelepanu suunale. (Joonis 1)

· PÕHIOA KOKKU KOKKU ÜHENDATUD TOLMUPUU

Kõigepealt sisestage alumine plastikkiht põhiosa auku, seejärel lukustage ülemine kate põhiosa ülemise lukuga. (Joonis 2)

HARJA ÜHENDAMINE

Pange ülemine osa toitetoru alumisse ühendusse ja see kuuleb lukustumise häält. (Joonis 3)

Ühendamine toruga

Pange ülemised otsad tolmutoa põhiauku ja kuulete lukustusheli (joonis4)

Toiteharja ja peamasina ühendus

Pange jõuharja ülemine osa põhimasinasse põhiauku (joonis 5)

· Lisaseadmete harjade ühendamine põhimasinaga

Sisestage lisaharjad peamiste tolmuimejate põhiauku (joonis 6,7)

· VÄIKE, KIIRE, VÄLJAS

Seadme sisse / välja lülitamiseks vajutage sisse / välja nuppu (9)

Kiiruse muutmiseks madalalt kõrgele kasutage nuppu TURBO (8).

· Tolmuimeja laadimine

Kasutage tolmuimeja laadimiseks selleks ette nähtud adapterit

Ühendage adapter vooluvõrku ja laadimise ajal süttib tuli punaselt punaselt, kui tuli on täis, muutub tuli siniseks

Akut saab laadida üksi või masinas

Puhastage pärast iga kasutamist

Vajutage ülemist nuppu (2), et vabastada tolmutops (3), seejärel vajutage alumist nuppu, et vabastada tolmutopi alumine kaas. Pärast iga kord kasutamist on soovitatav puhastada tolmutops.

Tolmutopsi puhastamine

a) Tolmu tühiühendamiseks vajutage nuppu, et vabastada tolmutopsi alumine kaas (joonis 9,10)

b) Võtke filter välja nagu joonisel 14 näidatud ja puhastage või vahetage see välja. (JOONIS 11)

c) Puhastage filter voolava vee all ja kuivatage päikese käes

· Elektriharja puhastamine

1. libistage luku kiip harja tagaküljele. (JOONIS 12,13)

2. Võtke harjas harjast välja (pestamata).

3. Pärast puhastamist pange harjased uuesti harjale ja kinnitage kiip

Tähelepanu!

Pärast mõnda kasutusperioodi võivad harjased juuksed kinni jääda või midagi muud sarnast, peate selle õigel ajal puhastama, et masin töötab tõhusalt.

Tehnilised andmed:

Nom. Voldid: 22,2 V

Nom. Mootori võimsus: 120W

Maks. Mootori võimsus: 250W

Laadimisaeg: umbes 5h

Adapteri sisend: 220–240 V ~ 50 / 60Hz 0,5 A

Adapteri väljund: 26,5 Vdc, 500 mA



Hoolitse keskkonnakaitse eest.

Kartongist pakendid vii makulatuuri. Kilekotid (PE) viska kasutatud plastiku jaoks ettenähtud mahutitesse. Kasutatud seadmed vii selleks ettenähtud kogumispunktidesse, sest seadmes leiduvad ohtlikud elemendid võivad olla kahjulikud keskkonnale. Elektriseadmed tuleb anda nii ära, et seadet ei saaks enam uuesti kasutada. Kui seadmes on patareid, tuleb need välja võtta ja anda eraldi kogumispunkti.

Seadet ei tohi visata olmejäätmete konteineritesse!!

ROMÂNĂ

INSTRUCȚIUNI IMPORTANTE CU PRIVIRE LA SIGURANȚA DE UTILIZARE CITIȚI CU ATENȚIE ȘI PĂSTRAȚI PENTRU VIITOR

1. Înainte de a începe utilizarea dispozitivului citiți manualul de instrucțiuni și urmați instrucțiunile conținute de acesta. Producătorul nu este responsabil pentru daunele cauzate de utilizarea dispozitivului care nu este în conformitate cu destinația sau deservirea incorectă a acestuia.
2. Dispozitivul este destinat numai pentru uz casnic. Nu folosiți acest dispozitiv în alte scopuri decât cele pentru care este destinat. Dispozitivul este destinat numai pentru uz casnic. Nu folosiți acest dispozitiv în alte scopuri decât cele pentru care este destinat.
3. Dispozitivul trebuie conectat numai la o priză cu legătură la pământ 220-240V ~50/60Hz. În vederea măririi siguranței beneficiarului la un singur circuit, nu trebuie conectate în același timp mai multe aparate electrice."
4. Trebuie să fiți foarte precauți în cazul folosirii dispozitivului în cazul în care în apropierea acestuia se află copii. Nu permiteți copiilor să se joace cu dispozitivul și nu permiteți folosirea acestuia de către copii și persoanele care nu cunosc dispozitivul.
5. **AVERTIZARE:** Acest dispozitiv poate fi utilizat de copii care au vârsta de peste 8 ani și mai mari, de către persoane cu capacități fizice, senzoriale și mentale limitate și de către persoane fără experiență și care nu cunosc dispozitivul, atunci când acestea sunt supravegheate sau au fost instruite cu privire la utilizarea dispozitivului în siguranță și cunosc pericolele care reies din utilizarea acestui dispozitiv. Copii nu ar trebui să se joace cu echipamentul. Curățarea și conservarea dispozitivului nu trebuie realizată de copii, în afara cazului în care aceștia au depășit vârsta de 8 ani și aceste activități sunt realizate sub supravegherea unei persoane adulte.
6. Întotdeauna după ce dispozitivul nu mai este folosit scoateți ștecherul din priza de alimentare cu curent electric și țineți priza cu mâna. **NU** trageți de cablul de alimentare.
7. Nu scufundați cablul, ștecherul și nici întregul dispozitiv în apă sau alt lichid. Nu expuneți echipamentul la acțiunile condițiilor atmosferice (ploaie, raze solare, etc.) și nici nu îl folosiți în condiții de umiditate ridicată (baie, bungalouri cu umezeală).
8. Periodic trebuie să verificați starea cablului de alimentare. În cazul în care cablul de alimentare este deteriorat, acesta trebuie înlocuit cu unul nou de către un atelier de specialitate în scopul de a evita orice pericol.
9. Nu folosiți dispozitivul care are defect cablul de alimentare sau în cazul în care acesta a fost scăpat din mână sau este defect în orice alt mod sau în cazul în care nu funcționează corect. Nu reparați singuri dispozitivul deoarece acest lucru poate conduce la electrocutare. Dispozitivul defect trebuie să îl transmiteți către un service pentru ca acesta să fie verificat și în caz de nevoie reparat. Toate reparațiile pot fi efectuate numai de către punctele de service care posedă autorizație. Reparația care nu este realizată incorect poate cauza pericol grav pentru beneficiar.
10. Dispozitivul trebuie amplasat pe o suprafață stabilă, netedă, departe de dispozitivele de bucătărie care redau căldură, așa cum ar fi: aragazul electric și cel pe gaz etc.
11. Nu folosiți dispozitivul în apropierea materialelor combustibile.
12. Cablul de alimentare nu poate să atârne peste marginea mesei sau să atingă suprafețele fierbinți.
13. Nu se permite lăsarea dispozitivului pornit și nici a alimentatorului în priză fără supraveghere.
14. Pentru a asigura o protecție suplimentară, se recomandă instalarea pe circuitul electric a

unui dispozitiv cu curent diferențial (RCD) cu curent alternativ diferențial care nu va depăși 30 mA. În acest sens trebuie să vă adresați unui electrician specialist.

15. Evitați udarea componentelor motorului aparatului.

16. Nu folosiți aparatul în afară de casă.

17. Nu folosiți aspiratorul pentru strângerea substanțelor inflamabile (așa ca carburant, solvenți). 18. Nu folosiți pentru aspirarea obiectelor cu muchi ascuțite (de ex. cioburi de sticlă).

19. Nu direcționați aspiratorul spre alți oameni sau animale.

20. Folosiți aspiratorul numai pe suprafețe uscate.

21. Utilizați numai accesorii destinate pentru acest aparat.

22. Aveți grijă deosebită la aspirarea treptelor.

23. Nu astupați fantele de ventilație.

24. Nu porniți aspirator fără să îi montați filtru.

25. Nu trageți aspiratorul de furtun.

26. Aveți grijă să nu striviți cablul cu ușa sau să-l blocați. Țineți seama de lungimea cablului de alimentare când deplasați aspiratorul. Tragerea bruscă a aspiratorului când cablul este tensionat poate să pricinuească deteriorarea acestuia.

26. Aspirarea prafului și rezidurilor de construcție pricinuește pierderea imediată a garanției. Aspiratorul este destinat numai pentru utilizarea în mediu casnic.

27. Dispozitivul este echipat cu o baterie reîncărcabilă. Nu aruncați în foc, perforați, zdrobi sau deteriora bateria.

Descrierea dispozitivului: (aspirator portabil)

1. Starea bateriei 2. Buton de eliberare a cupei de praf 3. Cupă de praf 4. Buton de eliberare a baghetei 5. TUBE 6. Buton de eliberare a duzei

7. Doză motorizată 8. Buton Turbo 9. Buton ON / OFF 10. Buton de eliberare a bateriei 11. Pachet de baterii

12. Butonul cupă goală 13. Perie de tapițerie 2 în 1 14. Instrument pentru crevice lungi 15. Adaptor de încărcare 16. Montare pe perete

· UNITATEA BATTERIE

Introduceți unitatea de baterii în partea de jos a mașinii și când aceasta este blocată în aparat, veți auzi sunetul conexiunii. Acordați atenție direcției. (FIG. 1)

· ASPECTAREA MONTĂRII CUPULUI DE DUPĂ PARTEA PRINCIPALĂ

În primul rând introduceți cipul inferior de plastic în gaura părții principale, apoi blocați capacul superior cu blocarea superioară a părții principale. (FIG. 2)

· CONECTAREA PERIEI

Introduceți partea superioară în conexiunea inferioară a tubului de putere și puteți auzi sunetul de blocare. (FIG. 3)

· CONEXIUNEA CU TUBUL

Introduceți capetele superioare în gaura principală a cupei de praf și auziți sunetul de blocare (fig4)

Conexiunea periei electrice și a mașinii principale

Introduceți partea superioară a periei electrice în oficiul principal al mașinii principale (fig.5)

· Racordarea perii accesorii cu mașina principală

Introduceți perii accesorii în oficiul principal al aspiratoarelor principale (FIG. 6,7)

· Viteză slabă, viteză mare, oprit

Pentru a porni dispozitivul On / OFF, apăsați butonul On / OFF (9)

Folosiți butonul TURBO (8) pentru a trece viteza de la mic la mare.

· Încărcarea aspiratorului

Vă rugăm să utilizați adaptorul desemnat pentru a încărca aspiratorul

Conectați adaptorul și atunci când încărcăți lumina se va aprinde în roșu când este plină, lumina va deveni albastră

Puteți reîncărca bateria singur sau în interiorul aparatului

Curățarea după fiecare utilizare

Apăsați butonul superior (2) pentru a elibera unitatea de asamblare a cupei de praf (3), apoi apăsați butonul inferior pentru a elibera capacul inferior al cupei de praf. Se recomandă curățarea cupei de praf după folosirea ei de fiecare dată.

Curățarea cupei de praf

a) Apăsați butonul pentru a elibera capacul inferior al cupei de praf pentru a goli praful (FIG.9,10)

b) Scoateți filtrul așa cum arată fig.14 și curățați-l sau schimbați-l. (Fig.11)

c) Curățați filtrul de apă curentă și uscați-l sub lumina soarelui

· Curățarea periei electrice

1, glesați cipul de blocare pe partea din spate a periei. (FIG.12,13)

2, scoateți peria de pe perie (de nedescris).

3, După curățare, reasamblați peria la perie și blocați cipul

Atenție

După o anumită perioadă de utilizare, peria poate fi blocată de păr sau ceva similar, trebuie să o curățați la timp pentru ca mașina să funcționeze eficient.

Date tehnice:

Nom. Voltii: 22,2 V

Nom. Puterea motorului: 120W

Max. Puterea motorului: 250W

Timp de încărcare: în jurul orei 5H

Intrare adaptor: 220-240V ~ 50 / 60Hz 0,5A

Ieșire adaptor: 26.5Vdc, 500mA



Din grija pentru mediul înconjurător. Ambalajele din carton vă rugăm să le transmiteți șa centrele de maculatură. Sacii din polietilenă (PE) trebuie aruncate în recipientele pentru materialele plastice. Dispozitivul uzat trebuie transmis la punctul corespunzător de depozitare, deoarece componentele periculoase care se găsesc în dispozitiv pot fi foarte periculoase pentru mediul înconjurător. Dispozitivul electric trebuie transmis în așa fel încât să se limiteze utilizarea lui repetată. Dacă în dispozitiv se găsesc baterii acestea trebuie scoase și transmise către punctul de depozitare a

BOSANSKI

OPŠTI USLOVI BEZBJEDNOSTI. VAŽNE UPUTE KOJE SE TIČU BEZBJEDNOSTI UPOTREBE. PROČITAJTE IH PAŽLJIVO I SAČUTOVAJTE KAKO BISTE IH KONSULTOVALI U BUDUČNOSTI

1. Prije početka eksploatacije aparata treba pročitati uputstvo za upotrebu i postupati prema njegovim uputama. Proizvođač ne snosi odgovornost za štete koje su nastale uslijed nenamjenske upotrebe ili neodgovarajućeg rukovanja.
2. Aparat je namijenjen isključivo za kućnu upotrebu. Ne smije se koristiti u druge svrhe – koje nisu u skladu s njegovom namjenom.
3. Aparat treba priključiti isključivo u utičnicu sa uzemljenjem 220-240V ~50/60Hz. U cilju povećanja bezbjednosti eksploatacije, u jedno strujno kolo se ne može istovremeno priključiti više električnih uređaja.
4. Treba obraćati posebnu pažnju tokom korištenja aparata, kad se u blizini nalaze djeca. Nemojte dopustiti djeci da se igraju aparatom. Nemojte dozvoljavati djeci niti osobama koje nisu upoznate sa aparatom da ga koriste.
5. **UPOZORENJE:** Ovaj uređaj mogu da koriste djeca starija od 8 godina i osobe sa ograničenim fizičkim, osjetilnim i mentalnim sposobnostima ili osobe neiskusne te neupoznate sa uređajem, ako se upotreba vrši pod nadzorom osobe odgovorne za njihovu bezbjednost ili ako su ove osobe dobile upute vezane za bezbjednu upotrebu uređaja i svjesne su opasnosti vezanih za upotrebu uređaja. Djeca se ne smiju igrati sa uređajem. Čišćenje i konzervacija uređaja ne smije se vršiti od strane djece, sem ako su starija od 8 godina i vrše ove radnje pod nadzorom odrasle osobe
6. Uvijek nakon upotrebe, izvadite utikač iz utičnice za napajanje, pridržavajući utičnicu rukom. **NEMOJTE** vući mrežni kabel.
7. Ne potapati kabel, utikač ili sav aparat u vodu ili bilo koju drugu tečnost. Ne izlagati djeijstvu atmosferskih prilika (kiša, sunce i dr.) i ne koristiti u uslovima povišene vlažnosti (kupatila, „vlažne“ vikendice).
8. Periodično provjeravajte stanje kabela za napajanje. Ako je kabel za napajanje oštećen, treba biti promjenjen od strane specijalizovanog servisa sa ciljem sprječavanja opasnosti.
9. Nemojte koristiti aparat: kad je oštećen kabel za napajanje, nakon pada na tlo, kad je na

bilo koji način oštećen, kad nepravilno radi. Nemojte samostalno popravljati aparat zbog opasnosti od udara struje. Oštećen aparat predajte odgovarajućem servisu da izvrši provjeru ili popravak. Sve popravke mogu vršiti isključivo ovlašteni servisi. Nepravilno izveden popravak može prouzročiti ozbiljnu opasnost za korisnika.

10. Aparat treba staviti na hladnu, stabilnu, ravnu površinu, daleko od zagrijanih kuhinjskih uređaja kao što su: štednjak, plinski plamenik i dr.

11. Nemojte koristiti aparat u blizini lako zapaljivih materijala.

12. Kabel za napajanje ne može visjeti preko ruba stola niti dodirivati vruće površine.

13. Aparat ili uređaj za napajanje ne smiju da budu priključeni na utičnicu bez nadzora.

14. Da se obezbijedi dodatna zaštita preporučujemo da u električnom krugu instalirate zaštitni uređaj diferencijalne struje (RCD) sa nominalnom diferencijalnom strujom, koja nije veća od 30 mA. U vezi sa tim treba se obratiti električaru-stručnjaku.

15. Ne smije se dopustiti da dio uređaja gdje se nalazi motor dođe u kontakt sa vodom.

16. Uređaj ne smije se koristiti vani.

17. Ne koristiti usisivač za usisivanje lakozapaljivih materijala (kao što je gorivo, razređivači).

18. Ne usisivati predmeta koji imaju oštre rubove (npr. komadići stakla).

19. Nikad ne usmjerivati usisivač prema ljudima niti životinjama.

20. Usisivač koristiti samo na suvim površinama.

21. Može se koristiti samo pribor koji je namijenjen za ovaj uređaj.

22. Kod usisivanja stepenica i stubišta primijeniti poseban oprez.

23. Ne smiju se zatvarati bilo koji ventilacioni otvori.

24. Ne smije se uključivati usisivač bez stavljenog filtera.

25. Ne povlačiti usisivač držeći za crijevo.

26. Treba paziti da ne bi napojni kabel uhvatila vrata te da se isti ne zaglavi. Kod premještanja usisivača voditi računa o ograničenoj dužini napojnog kabela. Naglo premještanje usisivača uz nategnut kabel može voditi do njegovog oštećenja.

26. Usisivanje prašine i šteta ostalog od građevnih radova automatski prozrokuje gubitak garancije. Usisivač je predviđen samo za kućnu upotrebu.

27. Uređaj je opremljen punjivom baterijom. Ne bacajte u vatru, probijajte, slomiti ili oštetiti bateriju.

Opis uređaja: (Ručni usisivač)

1. Battery status 2. Gumb za oslobađanje čašice prašine 3. Čaša za prašinu 4. Dugme za otpuštanje štapića 5. TUBE 6. Dugme za otpuštanje mlaznica 7. Motorizovana mlaznica 8. Turbo dugme 9. Gumb za uključivanje / isključivanje 10. Gumb za oslobađanje baterije 11. Baterija 12. Dugme za prašinu u obliku čaše 13. Četkica za presvlake 14. Alat za dugački krak 15. Adapter za punjenje 16. Nosač na zid

· BATTERIE UNIT

Umetnite baterijsku jedinicu u dno uređaja i kada se zaključa u uređaj, čut ćete zvuk veze. Obratite pažnju na smjer. (SLIKA 1)

· PRAVI KUPAK SA SASTAVLJANJEM SA GLAVNIM DIJELOM

Najprije umetnite donji plastični čip u otvor glavnog dijela, a zatim pričvrstite gornji poklopac gornjim zaključavanjem glavnog dijela. (SLIKA 2)

· POVEZIVANJE ČETKA

Umetnite gornji dio u donji priključak električne cevi i možete čuti zvuk zaključavanja. (SLIKA 3)

· POVEZIVANJE SA CEVI

Umetnite gornje krajeve u glavni otvor šalice za prašinu i možete čuti zvuk zaključavanja (fig4)

Priključak četke za napajanje i glavne mašine

Umetnite gornji dio četke za napajanje u glavni otvor glavne mašine (slika 5)

· Povezivanje četkica s glavnom mašinom

Umetnite četke za pribor u glavni otvor glavnih usisivača (Sl. 6,7)

· NISKA BRZINA, VISOKO BRZINA, ISKLJUČENO

Za uključivanje / isključivanje uređaja pritisnite tipku za uključivanje / isključivanje (9)

Upotrijebite tipku TURBO (8) za prebacivanje brzine s niske na visoku.

· Punjenje usisivača

Koristite predviđeni adapter da napunite usisivač

Uključite adapter, a kada se napuni svjetlost će svijetliti crvenom bojom kada se napuni, svjetlo će postati plavo

Jedinicu baterija možete napuniti sami ili unutar uređaja

Öccsítete nakon svake upotrebe

Pritisnite gornju tþtku (2) za oslobaðanje jedinice za montaþu  aše za prašinu (3), a zatim pritisnite donju tþtku da biste oslobodili donji poklopac  aše za prašinu. Preporu uje se da se šolja za prašinu o istiti nakon svake upotrebe.

 išenje  ašice za prašinu

a) Pritisnite tþtku za oslobaðanje donjeg poklopca šalice za prašinu da biste ispraznili prašinu (SLIKA 9, 10)

b) Izvadite filter kao na slici.14 i o istite ga ili ga promijenite. (SLIKA.11)

c) O istite filter pod tekućom vodom i osušite ga na suncu

 išenje  etke za napajanje

1. gumite zaključani  ip na straþnoj strani  etke. (SLIKA.12,13)

2. Izvadite  etkicu iz  etkice (neopranu).

3. Nakon  išenja, sastavite  ekinja na  etkicu i zaključajte  ip

Paþnja

Nakon odreðenog perioda upotrebe  ekinja moþe da se zaglavi za kosu ili nešto sliĉno, morate ga o istiti na vrijeme kako bi mašina mogla efikasno raditi.

Tehniĉki podaci:

Nom. Volti: 22,2 V

Nom. Snaga motora: 120W

Maks. Snaga motora: 250W

Vrijeme punjenja: oko 5H

Ulaz adaptera: 220-240V ~ 50 / 60Hz 0,5A

Izlaz adaptera: 26.5Vdc, 500mA

Brinući za okoliš..

Molimo Vas da kartonska pakovanja odnesete u otkup otpadnog papira. Polietilenske dþakove (PE) bacajte u kontejner za plastiku. Iskorišćen ureðaj treba odneti na odgovarajuću deponiju, jer opasni sastojci koji se u njemu nalaze, mogu biti opasni za okoliš. Elektriĉni ureðaj treba odneti na naĉin, koji ograniĉava njegovu ponovnu upotrebu i korištenje. Ako se u ureðaju nalaze baterije, treba ih izvaditi i odvojeno predati na deponiju.

Ureðaj se ne smije bacati u kontejner za komunalni otpad!!



MAGYAR

A BIZTONSÁGRA VONATKOZÓ FONTOS UTASÍTÁSOK OLVASSA EL FIGYELMESEN, ÉS ŐRIZZE MEG A KÉSŐBBIEKRE

1. A készülék használatbavétele előtt olvassa el a kezelési útmutatót, és járjon el az abban leírtak szerint. A gyártó nem vállal felelősséget a rendeltetéstől eltérő használatból vagy a nem megfelelő kezelésből eredő esetleges károkért.

2. A berendezés kizárólag otthoni használatra készült. Ne használja, más, a rendeltetésétől eltérő célra.

3. A berendezést kizárólag 220-240V ~50/60Hz, földelt dugaszolóaljzatra szabad csatlakoztatni.

A biztonság fokozása érdekében egy áramkörre nem szabad egy időben nagyon sok elektromos készüléket kötni.

4. Különösen óvatosan kell eljárni a készülék használatakor, ha a közelben gyerekek tartózkodnak. Nem szabad megengedni, hogy a gyerekek játszanak a készülékkel, sem pedig azt, hogy a berendezést nem ismerő személyek használják.

5. FIGYELMEZTETÉS: Jelen készüléket használhatják 8 évnél idősebb gyermekek, valamint fizikai, érzékelő vagy pszichikai képességeikben korlátozott személyek, vagy olyan valaki, aki nem ismeri a készüléket, nincs vele tapasztalata, feltéve, hogy ez a biztonságukért felelős személy felügyeletével történik, vagy kioktatták őket a készüléknek biztonságos használatára, és tudatában vannak a használatával járó veszélyeknek. A gyerekek nem játszhatnak a berendezéssel. A berendezést ne tisztítsák és ne tartsák karban gyerekek, esetleg csak akkor, ha 8 évnél idősebbek, és ezt felügyelettel teszik.

6. Használat után húzza ki a dugaszt a hálózati dugaszolóaljzathoz úgy, hogy kézzel tartja a dugaszolóaljzatot. NE húzza a hálózati kábelnél fogva.

7. Ne merítse a kábelt, a dugaszt vagy az egész készüléket vízbe vagy más folyadékba. Ne tegye ki a készüléket az időjárás hatásainak (eső, napsütés stb.), és ne használja megnövekedett páratartalmú körülmények között (fürdőszoba, nedves kempingházak).

8. Időként ellenőrizze a hálózati kábel állapotát. Ha a hálózati kábel sérült, akkor a veszély megszüntetése érdekében azt erre specializált javítóműhelyben ki kell cseréltetni.

9. Ne használja a készüléket sérült hálózati kábellel, vagy ha azt leejtették, vagy bármilyen más módon megsérült, illetve rosszul működik. Ne javítsa önállóan a készüléket, mivel ez

áramütés veszélyével jár. A sérült berendezést adja be megfelelő szervizbe ellenőrzésre vagy javításra. Bármilyen javítást kizárólag erre jogosult szerviz végezhet. A helytelenül végzett javítás komoly veszélyt jelenthet a használó számára.

10. A készüléket hideg, stabil, lapos felületre kell állítani, messze olyan konyhai készülékektől, amelyek felmelegedhetnek: pl. mikrosütőtől, gáztűzhelytől stb.

11. Ne használja a készüléket gyúlékony anyagok közelében.

12. A hálózati kábel nem lóghat az asztal szélén túl, vagy nem érhet forró felülethez.

13. Nem szabad felügyelet nélkül hagyni a bekapcsolt készüléket vagy tápegységet.

14. Plusz védelem érdekében ajánlott az elektromos áramkörbe 30 mA-t nem meghaladó névleges túláramra méretezett túláram-védőkapcsolót (RDC) kell beépíteni. Ezt villanyszerelőre kell bízni.

15. Ne engedje, hogy a készülék motorrészét nedvesség érje.

16. Ne használja a készüléket kültérben.

17. Ne használja a porszívót gyúlékony anyagok (pl. üzemanyag, hígító) felszívásához.

18. Ne szívjon fel éles szélű tárgyakat (pl. üvegszilánkokat).

19. Ne irányítsa a porszívót emberekre vagy állatokra.

20. Csak száraz felületeken használja a porszívót.

21. Csak ehhez a készülékhez készült tartozékokat használjon.

22. Különösen ügyeljen a lépcsők porszívózásakor.

23. Ne dugaszoljon el semmilyen szellőzőnyílást.

24. Ne indítsa be a porszívót, ha nincs benne a szűrő.

25. Ne húzza a porszívót a tömlőjénél fogva.

26. Ügyeljen rá, hogy a hálózati kábelt ne csípje be az ajtó, ne szoruljon be. Figyeljen a kábel hosszára, amikor a porszívót elmozdítja. Ha a megfeszült kábelénél fogva hirtelen megrántja a porszívót, az a kábel sérüléséhez vezethet.

26. Építési por és törmelékek porszívózása a garancia azonnali elvesztését vonja maga után. A porszívó kizárólag otthoni használatra készült.

27. A készülék újratölthető elemmel van felszerelve. Ne dobja tűzbe, szúrja be, összetörheti vagy megrongálhatja az akkumulátort.

Készülék leírása: (kézi porszívó)

1. Akkumulátor állapota 2. Porzsákos kioldó gomb 3. Porzsák 4. Pálcakioldó gomb 5. TUBE 6. Fúvókakioldó gomb

7. Motoros fúvóka 8. Turbógomb 9. BE / KI gomb 10. Az akkumulátor kioldógombja 11. Az akkumulátor

12. Dust Cup üres gomb 13. 2 az 1-ben kárpitkefe 14. Hosszú réses szerszám 15. Töltőadapter 16. Falra szerelhető

· AKKUMULÁTOR-EGYSÉG

Helyezze be az akkumulátor egységet a készülék aljába, és amikor be van dugva a készülékbe, meghallja a csatlakozás hangját. Vegye figyelembe az irányt. (1. ABRA)

· A FŐ RÉSZVEL ÖSSZESZERELT porzsák-összeállítás

Először helyezze be az alsó műanyag forgácsot a fő rész lyukába, majd rögzítse a felső fedelet a fő rész felső reteszével. (2. ábra)

A FEJ CSATLAKOZTATÁSA

Helyezze a felső részt a tápcső alsó csatlakozójába és hallja a reteszelő hangot. (3. ábrán)

CSATLAKOZTATÁS Csővel

Helyezze a felső végeket a porzsák fő nyílásába és hallja a reteszelő hangot (4. ábra)

A hálózati kefe és a főgép csatlakoztatása

Helyezze a hálózati kefe felső részét a főgép fő nyílásába (5. ábra)

· Kiegészítő kefék csatlakoztatása a főgéphez

Helyezze be a kiegészítő keféket a fő porszívók fő nyílásába (ábra 6,7)

· Alacsony sebesség, magas sebesség, ki

A készülék be- és kikapcsolásához nyomja meg a Be / Ki gombot (9)

A TURBO gombbal (8) állítsa be a sebességet alacsonyról nagyra.

· Porszívó feltöltése

Kérjük, használja a kijelölt adaptert a porszívó feltöltéséhez

Csatlakoztassa az adaptert, és amikor a töltés megtelik, a lámpa pirosan világít, ha a tele van, akkor a lámpa kékre vált

Az elemeket önmagában vagy a gépen belül is feltöltheti

Minden használat után tisztítsa meg

Nyomja meg a felső gombot (2), hogy elengedje a porzsák-szerelvényt (3), majd nyomja meg az alsó gombot, hogy elengedje a porzsák alsó fedelet. Javasoljuk, hogy minden alkalommal tisztítsa meg a poharat.

A porpoharak tisztítása

a) Nyomja meg a gombot, hogy elengedje a porpohár alsó fedelét a por kiűrtéséhez (9., 10. ábra)

b) Vegye ki a szűrőt a 14. ábra szerint, tisztítsa meg vagy cserélje ki. (11. ábra)

c) Tisztítsa meg a szűrőt folyó víz alatt és szárítsa napfény alatt

· A hálózati kefe tisztítása

1. csúsztassa el a kefe hátulján levő reteszelő chipet. (FIG.12,13)

2. Vegye ki a sörtét a keféből (nem mosható).

3. Tisztítás után szerelje vissza a sörtét a keféhez és rögzítse a forgácsot

Figyelem

Néhány használat után a sörtét beszoríthatja a haj vagy valami hasonló, időben meg kell tisztítani, hogy a gép hatékonyan működjön.

Műszaki adatok:

Nom. Volt feszültség: 22,2 V

Nom. Motor teljesítmény: 120W

Max. Motor teljesítmény: 250W

Töltési idő: 5H körül

Adapter bemenet: 220-240 V ~ 50 / 60Hz 0,5A

Adapter kimenet: 26,5 Vdc, 500 mA



A környezet védelme érdekében kérjük külön karton dobozok és műanyag zsákokat és dobja őket a megfelelő hulladék közé. Használt készüléket kell eljuttatni a kijelölt gyűjtőhelyekre miatt veszélyes elemek alkatrészeket, amelyek hatással lehetnek a környezetre. Ne dobja a készüléket a közös szemétkosárba.

ČESKY

BEZPEČNOSTNÍ PODMÍNKY. DŮLEŽITÉ POKYNY TÝKAJÍCÍ SE POUŽITÍ A PROVOZU VÝROBKU. PODMÍNKY SI PROSÍM PŘEČTĚTE POZORNĚ A USCHOVEJTE JE PRO BUDOUCÍ POUŽITÍ.

Záruční podmínky neplatí, pokud je přístroj použit pro komerční účely nebo v rozporu s nvodem. Přístroj je určen pouze pro použití v domácnosti.

1.Před použitím výrobku si pečlivě přečtěte návod a vždy postupujte v souladu s uvedenými pokyny. Výrobce ani distributor není odpovědný za případné škody vzniklé v důsledku neodborné manipulace nebo použití v rozporu s návodem.

2.Výrobek lze použít pouze v interiéru. Nepoužívejte tento výrobek pro jakýkoli účel, pro který není určen.

3.Pro napájení výrobku použijte připojení na napětí 220-240V ~50/60Hz. Z bezpečnostních důvodů není vhodné pro připojení více zařízení k jedné zásuvce.

4.Prosím, buďte opatrní při používání výrobku jsou-li v blízkosti dětí. Nedovolte dětem hrát si s výrobkem. Nikdy nenechávejte výrobek bez dohledu pohybují-li se u něj děti nebo lidé, kteří nevědí, jak výrobek používat.

5.UPOZORNĚNÍ: Tento výrobek mohou obsluhovat děti od 8 let věku a osoby se sníženými fyzickými, smyslovými nebo duševními schopnostmi, nebo osoby bez zkušeností a znalostí výrobku pouze pod dohledem osoby odpovědné za jejich bezpečnost a zdraví. Nebo pokud byli poučeni o bezpečném používání výrobku, jsou si vědomi nebezpečí, chápou způsob použití výrobku a jejich smyslové schopnosti jsou dostatečné pro pochpení i bezpečné používání výrobku.Čištění a údržba výrobku nesmí provádět děti. Děti od 8 let mohou čištění provádět pouze pod dohledem dospělé osoby, která je mentálně i fyzicky způsobilá na dítě dohlížet.

6.Po ukončení použití tohoto výrobku jej nejprve vypněte je-li opatřen vypínačem, pak vždy opatrně vytáhněte zástrčku ze zásuvky. Přitom přidržujte zásuvku volnou rukou. Nikdy netahejte pouze za přívodní kabel!

7.Nikdy nenechávejte výrobek připojen ke zdroji napájení bez dozoru. Dokonce i tehdy, je-li přerušena dodávka napětí byť i jen na krátkou dobu.

8.Nikdy nedávejte, neponořujte napájecí kabel, zástrčku nebo celý výrobek do vody.

Nevystavujte výrobek atmosférickými extrémním podmínkám. Jako je přímé sluneční záření, dešti, sníh apod.. Nikdy nepoužívejte výrobek ve vlhkém prostředí.

9.Nikdy nepoužívejte výrobek s poškozeným síťovým kabelem, nebo pokud výrobek upadl z výšky a předpokládáte, že je poškozen nebo pokud nefunguje správně. Opravu vždy svěřte odbornému autorizovanému servisu, abyste předešli úrazu elektrickým proudem.

Poškozený výrobek vždy ihned vypněte. Provedení neodborné opravy může vést k úrazu uživatele a zániku záruky pro postup uživatele v rozporu s bezpečnostními pokyny.

10. Nikdy nepokládejte výrobek na nebo do blízkosti horkých povrchů nebo do kuchyňských spotřebičů, jako jsou elektrické nebo plynové trouby. Nikdy výrobek při provozu nezakrývejte, nic na něj nestavte

11. Nikdy nepoužívejte výrobek v blízkosti hořavin.

12. Nenechávejte kabel viset doů přes okraje podložky na které je výrobek položen.

13. Po ukončení použití tohoto výrobku jej nejprve vypněte je-li opatřen vypínačem, pak vždy opatrně vytáhněte zástrčku ze zásuvky. Přitom přidržujte zásuvku volnou rukou. Nikdy netahejte pouze za přívodní kabel!

14. Pro zajištění dodatečné ochrany je vhodné nainstalovat v elektrickém obvodu proudový chránič (RCD) o jmenovitém proudu nepřekračujícím 30 mA. V tomto ohledu se, prosím, obraťte na kvalifikovaného elektrikáře.

15. Laitteen moottoriosaa ei saa päästää kastumaan.

16. Älä käytä laitetta kodin ulkopuolella.

17. Älä käytä pölynimuria helposti syttyvien aineiden (sellaisten kuin polttoaine, liuottimet) keräämiseen.

18. Älä imuroi teräväreunaisia kappaleita (esim. lasinsirpaleita).

19. Älä suuntaa pölynimuria ihmisiä tai eläimiä kohti.

20. Käytä pölynimuria vain kuivilla pinnoilla.

21. Käytä ainoastaan tälle laitteelle tarkoitettuja lisävarusteita.

22. Noudata erityistä varovaisuutta portaita imuroitaessa.

23. Älä tuki mitään ilmanvaihtouukkoja.

24. Älä käynnistä pölynimuria ilman suodatinta.

25. Älä vedä pölynimuria letkusta.

26. Varo, etteivät ovet leikkaa virtajohtoa eikä se jää jumiin. Kiinnitä huomio virtajohdon pituuteen pölynimuria siirtäessäsi. Pölynimurin äkillinen vetäminen kaapelin ollessa kireällä voi aiheuttaa sen vaurioitumisen.

26. Rakennuspölyjen ja -jäänösten imurointi aiheuttaa takuun välittömän menetyksen. Pölynimuri on tarkoitettu yksinomaan kotikäyttöön.

28. Zařízení je vybaveno dobíjecí baterií. Nevhazujte do ohně, nepropichujte, baterii rozdrťtí nebo poškodit.

Popis zařízení: (Ruční vysavač)

1. Stav baterie 2. Tlačítko pro uvolnění prachového pouzdra 3. Prachový šálek 4. Tlačítko pro uvolnění hůlky 5. TUBE 6. Tlačítko pro uvolnění trysky

7. Motorizovaná tryska 8. Tlačítko Turbo 9. Tlačítko ON / OFF 10. Tlačítko pro uvolnění baterie 11. Battery Pack

12. Tlačítko na prázdné nádoby 13. Kartáček na čalounění 2 v 1 14. Nástroj na dlouhé štěrby 15. Nabíjecí adaptér 16. Držák na zed

- JEDNOTKA BATERIE

Vložte bateriovou jednotku do spodní části zařízení a po jejím uzamčení do přístroje uslyšíte zvuk připojení. Věnujte pozornost směru. (OBR. 1)

- MONTÁŽ DUST CUP MONTOVANÁ S HLAVNÍ ČÁSTÍ

Nejprve vložte spodní plastovou trysku do otvoru v hlavní části, poté zajistěte horní kryt horní částí hlavní části. (OBR. 2)

PŘIPOJENÍ KARTÁČE

Vložte horní část do spodního připojení napájecí trubice a uslyšíte zvuk uzamčení. (Obr. 3)

PŘIPOJENÍ S TRUBKOU

Vložte horní konce do hlavního otvoru prachového kelímku a uslyšíte aretační zvuk (obr. 4)

Připojení elektrického kartáče a hlavního stroje

Vložte horní část kartáče do hlavního otvoru hlavního stroje (obr. 5).

- Připojení kartáčů na příslušenství s hlavním strojem

Vložte štětky příslušenství do hlavního otvoru hlavních vysavačů (obr. 6,7)

- NÍZKÁ RYCHLOST, VYSOKÁ RYCHLOST, VYPNUTO

Pro zapnutí / vypnutí zařízení stiskněte tlačítko Zap / Vyp (9)

Pomocí tlačítka TURBO (8) můžete rychlost přepnout z nízké na vysokou.

- Nabíjení vysavače

K nabíjení vysavače použijte určený adaptér
Připojte adaptér a při nabíjení bude světlo svítit červeně, když bude plné, světlo se změní na modré
Baterii můžete dobíjet samostatně nebo uvnitř stroje

Vyčistěte po každém použití

Stisknutím horního tlačítka (2) uvolněte jednotku sestavy prachového pouzdra (3), potom stisknutím dolního tlačítka uvolněte spodní kryt prachového kelímku. Po každém použití se doporučuje vyčistit nádobku na prach.

Čištění prachového kelímku

a) Stisknutím tlačítka uvolněte spodní kryt prachové nádoby k vyprázdnění prachu (obr. 9, 10)

b) Vyměňte filtr podle obrázku 14 a vyčistěte jej nebo vyměňte. (Obr.11)

c) Vyčistěte filtr pod tekoucí vodou a vysušte jej na slunci

· Čištění elektrického kartáče

1, posuňte pojistný čip na zadní stranu kartáče. (Obr.12,13)

2, Vyměňte štětinu ze štětce (nepoužitelné).

3, Po očištění znovu připojte štětinu ke kartáčku a čip uzamkněte

Pozornost

Po určité době používání mohou štětiny zaseknout vlasy nebo něco podobného, musíte je včas vyčistit, aby stroj fungoval efektivně.

Technická data:

Nom. Volty: 22,2 V

Nom. Výkon motoru: 120 W

Max. Výkon motoru: 250 W

Doba nabíjení: Přibližně 5H

Vstup adaptéru: 220-240 V ~ 50/60 Hz 0,5A

Výstup adaptéru: 26,5 V DC, 500 mA



Suojellaksesi ympäristöäsi: hävitä pahvilaatikot ja muovipussit ja kierrätä ne niille tarkoitettuissa jäteastioissa. Käytetyt koneet tulee toimittaa niihin erioistuneisiin keräyspisteisiin ympäristölle vaarallisten aineiden takia. Älä hävitä laitteita sekajätteessä.

Македонски

**УСЛОВИ НА БЕЗБЕДНОСТ. ВАЖНО УПАТСТВО ЗА БЕЗБЕДНОСТ ПРИ УПОТРЕБА
ВЕ МОЛИМЕ ВНИМАТЕЛНО ПРОЧИТАЈТЕ И ЧУВАЈТЕ ГО ЗА ИДНИ ПОТСЕТУВАЊА.**

Условите на гаранција се различни, ако уредот се користи за комерцијални цели.

1. Пред употреба на уредот внимателно прочитајте ги и секогаш следете ги следните упатства. Производителот не е одговорен за оштетувања кои произлегуваат од неправилна употреба на уредот.

2. Уредот треба да се употребува само внатре. Не употребувајте го уредот за било какви цели кои не се компатибилни со неговата примена.

3. Напонот е 220-240V, ~50/60Hz со заземјување. Од безбедносни причини не треба да се приклучуваат повеќе уреди на еден извор на електрична енергија.

4. Бидете внимателни кога го употребувате уредот во близина на деца. Не им дозволувајте на децата да си играат со уредот. Не им дозволувајте на децата или луѓето кои не го познаваат уредот да го користат без надзор.

5. ПРЕДУПРЕДУВАЊЕ: Овој уред може да се користи од страна на деца над 8 години и лица со намалени физички, сензорни или ментални способности, или лица со недостаток на искуство и знаење, само доколку се под надзор на лице одговорно за нивната безбедност, или ако тие се обучени за безбедност при употреба на уредот и се свесни за опасностите поврзани со неговото работење. Децата не треба да си играат со уредот. Чистење и одржување на уредот не треба да се врши од страна на децата, освен ако тие се над 8 години и овие активности се вршат под надзор.

6. Откако ќе завршите со употреба на уредот, полека извадете го приклучникот од доводот на струја, притоа придржувајќи го штекерот со рака. Никогаш не влечете го кабелот!!!

7. Никогаш не ставајте го кабелот, приклучникот или целиот уред во вода. Никогаш не изложувајте го уредот на атмосферски услови, како директна сончева светлина или дожд, итн. Никогаш не употребувајте го уредот во влажни услови.

8. Повремено проверувајте ја состојбата на електричниот кабел. Доколку тој е оштетен, однесете го уредот на овластен сервис за замена на кабелот со цел да се избегнат опасни ситуации.
9. Никогаш не употребувајте го уредот со оштетен кабел или ако ви паднал или бил оштетен на било каков начин или ако не работи правилно. Не обидувајте се сами да го поправате дефектниот производ бидејќи тоа може да доведе до електричен шок. Секогаш носете го таквиот уред на овластен сервис на поправка. Поправките можат да ги извршуваат единствено професионални лица од овластен сервис, бидејќи неправилните поправки можат да предизвикаат опасни ситуации за корисникот.
10. Никогаш не ставајте го уредот на или во близина на загреани или врели површини или кујнски уреди како електрични или плински шпорети.
11. Никогаш не користете го уредот во близина на запаливи материјали.
12. Не оставајте го кабелот да виси преку работ на работната површина.
13. Никогаш не оставајте го без надзор уредот поврзан со довод на струја. Дури и кога е употребата прекината за кратко време, исклучете го од струја, извадете го кабелот од штекер.
14. За гарантите на додатна заштита, препорача се инсталиране на електричен систем дополнителен уред за разливен напон на струја (RCD) со номинална струја не повеќе од 30 mA. Со тоа прашање обратете на стручан електричар.
15. Не дозволувајте да се навлажнат деловите од моторот на уредот.
16. Не користете го уредот надвор од домот.
17. Не користете ја правосмукалката за вшмукување на запаливи супстанции (како гориво, растворувачи).
18. Не вшмукувајте предмети со остри рабови (на пр. парчиња од стакло)..
19. Не насочувајте ја правосмукалката кон други луѓе или животни.
20. Користете ја правосмукалката само на суви површини.
21. Користете само додатоци наменети за овој уред.
22. Бидете особено внимателни при чистење на скали.
23. Не блокирајте ги отворите за вентилација.
24. Не стартувајте ја правосмукалката без филтер.
25. Не влечете ја правосмукалката за цревето.
26. Внимавајте кабелот за напојување да не е притиснат од вратата, или да не е заглавен. Обрнете внимание на должината на кабелот за напојување при преместување на правосмукалката. Брзото влечење на правосмукалката со затегнат кабел може да ја оштети.
26. Вшмукување на градежна прашина и градежни остатоци веднаш предизвикува губење на гаранцијата. Правосмукалката е наменета само за домашна употреба.
27. Уредот е опремен со батерија што се полни. Не фрлајте во оган, пункција, здроби или оштети ја батеријата.

Опис на уредот: (Рачен правосмукалка)

1. Статус на батеријата
2. Копче за ослободување од куп-прашина
3. Куп на прашина
4. Копче за ослободување од стапче
5. TUBE
6. Копче за ослободување на млазницата
7. Моторизирана млазница
8. Копче за турбо
9. Копче за вклучување / исклучување
10. Копче за ослободување на батеријата
11. Копче за ослободување на батеријата
11. Пакет за батерија
12. Дастинско копче празно копче
13. 2 во 1 четка за тапаџир
14. Алатка за долги пукнатини
15. Адаптер за полнење
16. Монтирање на Wallid

· ЕДИНИЦА ЗА БАТЕРИЈА

Вметнете ја единицата за батерија на дното на машината и кога ќе се заклучи во машината, ќе го слушнете звукот на поврзување.

Обрнете внимание на насоката. (Слика 1)

· СОСТОЈБА СОСТОЈБА ЗА ПРАВИНА КУП СО ГЛАВНА ДЕЛ

Прво, вметнете го долниот пластичен чип во дупката на главниот дел, а потоа заклучете го горниот капак со горната брава на главниот дел. (Слика 2)

· КОНЕКЦИЈА НА БРЧА

Вметнете го горниот дел во долниот приклучок на електричната цевка и може да го слушнете звукот на заклучување. (Слика 3)

· СОДРЖИНА СО ТУБЕ

Вметнете ги горните краеве во главната дупка од чашата за прашина и може да го слушнете звукот за заклучување (слика 4)

Поврзување на моќната четка и главната машина

Вметнете го горниот дел од електричната четка во главната дупка на главната машина (сл.5)

· Поврзување на додатоци четки со главната машина

Вметнете ги додатоците за четки во главната дупка на главните правосмукалки (Слика 6,7)

· СЛЕДНО БЕСПЛАТНО, високо ниво, исклучено

За вклучување / исклучување на уредот, притиснете го копчето Вклучување / Исклучување (9)

Користете го копчето TURBO (8) за да ја префрлите брзината од ниско на висока.

· Полнење на правосмукалка

Ве молиме, користете го назначениот адаптер за да ја полните правосмукалката

Приклучете го адаптерот и кога напојувањето светло ќе светне црвено кога е полно, светлото ќе се претвори во сина боја

Може да ја наполнат единицата за батерии самостојно или во рамките на машината

Исчистете по секоја употреба

Притиснете го горното копче (2) за да ја ослободите единицата за склопување на чашата за прашина (3), а потоа притиснете го долниот дел за да го ослободите долниот капак на чашата за прашина. Се препорачува да се исчисти чашата за прашина откако ќе се користи секој пат.

Чистење на чаши од прашина

а) Притиснете го копчето за да го ослободите долниот капак на чашата за прашина за да ја испразните прашината (Слика 9,10)

б) Извадете го филтерот како што е прикажано на сл.14 и исчистете го или променете го. (Сл ..11)

в) Исчистете го филтерот под проточна вода и исушете го под сончева светлина

· Чистење на електричната четка

1, лизнете го чипот за заклучување на задниот дел од четката. (Сл. 12.13)

2, Извадете ја влакната од четката (непотребно).

3, По чистењето, повторно поставете ја влакната на четката и заклучете го чипот

Внимание

После одреден период на употреба, влакната може да бидат заглавени од коса или нешто слично, треба да го исчистите навреме за да направите машината да работи ефикасно.

Технички податоци:

Бр. Волти: 22.2 V

Бр. Моторна моќност: 120W

Макс. Моторна моќност: 250W

Време на полнење: околу 5H

Влез на адаптер: 220-240V ~ 50 / 60Hz 0,5A

Излез на адаптерот: 26.5Vdc, 500mA



За да се заштитат вашата околина: ве молиме одделни кутии и пластични кеси и да располага со нив во соодветните канти за отпадоци. Користи апаратот треба да биде предаден на посветен собирање поени поради hazardous компоненти, кои можат да влијаат на животната средина. Не фрлајте овој апарат во заедничката корпа за отпадоци.

РУССКИЙ

ОБЩИЕ УСЛОВИЯ БЕЗОПАСНОСТИ. ВАЖНАЯ ИНФОРМАЦИЯ ПО БЕЗОПАСНОСТИ. ВНИМАТЕЛЬНО ПРОЧТИТЕ И СОХРАНИТЕ.

Условия гарантии другие, если устройство используется в коммерческих целях.

1. До начала употребления устройства прочитать инструкцию обслуживания и действовать по указаниям содержащимся в ней. Производитель не несет ответственность за вред причиненный употреблением устройства не в соответствии с его предназначением или его несоответствующим обслуживанием.

2. Устройство служит только для домашнего употребления. Не употреблять с другой целью, не в соответствии с его предназначением.

3. Устройство надо подключить только к гнезду 220-240 В ~ 50/60Гц. Для повышения безопасности употребления, к одной цепи тока не надо одновременно включать многие электрические устройства.

4. Надо соблюдать особенную осторожность во время употребления устройства, когда вблизи находятся дети. Не надо допускать детей к развлечениям с устройством, не разрешай ни детям ни лицам не познакомленным с устройством на употребление его.

5. Устройство не предназначено для употребления лицами (в том числе детьми) с ограниченной физической способностью, способностью к ощущению или умственной способностью или с отсутствием опыта или ознакомления с устройством, разве, что это происходит при надзоре лица ответственного за их безопасность и в соответствии с инструкцией употребления устройства.

6. Всегда после окончания употребления, удали штепсель из питающего гнезда придерживая гнездо рукой. НЕ тянуть за сетевой кабель.

7. Не погружай кабель, штепсель, также всё устройство в воде или другой жидкости. Не выставляй устройство на действие атмосферных условий (дождя, солнца и пр.), не употребляй при условиях повышенной влажности (ванные комнаты, влажные летние домики).

8. Периодически проверяй состояние питающего провода. Если питающий провод повреждён, его должна заменить специализированная ремонтная мастерская для избегания угрозы.

9. Не употребляй устройство с повреждённым питающим проводом или когда оно упало или было повреждено каким-нибудь другим образом или оно неправильно работает. Не осуществляй ремонт устройства самостоятельно, так как это угрожает поражением током. Повреждённое устройство передай в соответствующую сервисную точку для проверки или осуществления ремонта. Все ремонты могут осуществлять только сервисные точки, у которых на это право. Неправильно осуществлённый ремонт может спричинить серьёзную угрозу для пользователя.

10. Надо устанавливать устройство на холодной, устойчивой, ровной поверхности, далеко нагревающейся кухонной техники такой как: электрическая плита, газовая горелка и др.

11. Не употреблять устройство вблизи легковоспламеняющихся материалов.

12. Провод питания не может висеть за краем стола или соприкасаться к горячим поверхностям.

13. Не оставляй устройство включенное в гнездо без надзора.

14. Для дополнительной защиты рекомендуется установить в сети устройство защитного отключения (УЗО) с номинальным дифференциальным током не более 30 мА. Для установки, пожалуйста, обратитесь к квалифицированному электрику.

15. Не допускать попадания влаги на двигатель устройства.

16. Не использовать устройство вне дома.

17. Не использовать пылесос для сбора легковоспламеняющихся веществ (таких как топливо, растворители).

18. Не убирать пылесосом предметы с острыми краями (например, осколки стекла).

19. Не направлять пылесос в сторону людей или животных.

20. Использовать пылесос только на сухих поверхностях.

21. Использовать только комплектующие, предназначенные для этого устройства.

22. Соблюдайте особую осторожность при уборке пылесосом лестницы.

23. Не затыкайте никаких вентиляционных отверстий.

24. Не включайте пылесос без вставленного фильтра.

25. Не тяните пылесос за шланг.

26. Следите, чтобы кабель питания не был зажат дверями, не заклинился. Обратите внимание на длину кабеля питания при перемещении пылесоса. Резкое перемещение пылесоса при натянутом кабеле может привести к его повреждению.

26. Уборка пылесосом строительной пыли и мусора ведёт к немедленной утрате гарантии. Пылесос предназначен только для домашнего пользования.

28. Устройство оснащено аккумуляторной батареей. Не бросайте в огонь, проколите,

раздавить или повредить аккумулятор.

Описание устройства: (Ручной пылесос)

1. статус батареи 2. Кнопка выпуска пылесборника 3. Чаша пыли 4. Кнопка разблокировки трубки 5. ТРУБКА 6. Кнопка выпуска форсунки
7. Моторная форсунка 8. Кнопка Turbo 9. Кнопка включения / выключения 10. Кнопка разблокировки аккумуляторной батареи 11. Аккумуляторная батарея
12. Пылевая чашка пустая Кнопка 13. 2 в 1 обивочная щетка 14. Длинная щелевая насадка 15. Зарядный адаптер 16. Настенное крепление

· БАТАРЕЯ БЛОКА

Вставьте батарейный блок в нижнюю часть машины, и когда он заблокируется в машине, вы услышите звук соединения.

Обратите внимание на направление. (РИСУНОК 1)

· DUST CUP СБОРКА В СБОРЕ С ОСНОВНОЙ ЧАСТЬЮ

Сначала вставьте нижнюю пластиковую стружку в отверстие основной части, затем зафиксируйте верхнюю крышку верхним фиксатором основной части. (Рис.2)

СОЕДИНЕНИЕ ЩЕТКИ

Вставьте верхнюю часть в нижнее соединение силовой трубки и услышите звук блокировки. (Рис.3)

СОЕДИНЕНИЕ С ТРУБКОЙ

Вставьте верхние концы в основное отверстие пылесборника и услышите звук блокировки (рис. 4)

Подключение щетки к основной машины

Вставьте верхнюю часть силовой щетки в основное отверстие главной машины (рис. 5).

· Соединение вспомогательных щеток с основной машиной

Вставьте вспомогательные щетки в основное отверстие основных пылесосов (РИС. 6,7)

· НИЗКАЯ СКОРОСТЬ, ВЫСОКАЯ СКОРОСТЬ, ВЫКЛ

Для включения / выключения устройства нажмите кнопку включения / выключения (9)

Используйте кнопку TURBO (8), чтобы переключить скорость с низкой на высокую.

· Зарядка пылесоса

Пожалуйста, используйте специальный адаптер для зарядки пылесоса

Подключите адаптер, и при зарядке индикатор загорится красным, когда он полностью заполнится, индикатор загорится синим Вы можете заряжать аккумуляторы самостоятельно или в машине.

Чистый после каждого использования

Нажмите верхнюю кнопку (2), чтобы освободить узел сборки чашки для пыли (3), затем нажмите нижнюю кнопку, чтобы снять нижнюю крышку чашки для пыли. Рекомендуется каждый раз чистить пылесборник после его использования.

Очистка пылесборника

а) Нажмите кнопку, чтобы снять нижнюю крышку пылесборника, чтобы удалить пыль (РИС. 9,10).

б) Извлеките фильтр, как показано на рис.14, очистите или замените его. (Фиг.11)

с) Очистите фильтр под проточной водой и высушите его под солнечным светом.

· Чистка силовой щетки

1, сдвиньте фиксатор на задней части щетки. (FIG.12,13)

2, вынуть щетину из кисти (не стирать).

3, после очистки, соберите щетину на щетку и зафиксируйте чип

Внимание

После некоторого периода использования щетина может защемляться волосами или чем-то подобным, вам необходимо вовремя ее чистить, чтобы машина работала эффективно.

Технические данные:

Nom. Вольт: 22,2 В

Nom. Мощность мотора: 120 Вт

Максимум. Мощность мотора: 250 Вт

Время зарядки: около 5 часов

Вход адаптера: 220-240 В, 50/60 Гц, 0,5 А

Выход адаптера: 26,5 В пост. Тока, 500 мА



Заботясь об окружающей среде.. Упаковку из картона передайте, пожалуйста, на макулатуру. Полиэтиленовые мешки (PE) выкидать в резервуар для пластмассы. Изношенное устройство надо передать в соответствующую точку хранения, так как находящиеся в устройстве опасные составляющие могут являться угрозой для окружающей среды. Электрическое устройство надо передать таким образом, чтобы ограничить его повторное употребление и использование. Если в устройстве находятся батареи, их надо вынуть и передать в точку хранения отдельно. Устройство не выкидать в резервуар для коммунальных отходов!

ALMINDELIGE SIKKERHEDSBETINGELSER**VIGTIGE INSTRUKTIONER FOR SIKKERHEDSVEJLEDNING SKAL LÆSES GRUNDIGT OG GEMMES FOR FREMTIDEN**

1. Læs brugervejledningen, før du bruger enheden, og følg instruktionerne i den. Fabrikanten er ikke ansvarlig for skader forårsaget af brug af enheden i strid mod den påtænkte anvendelse eller dens ukorrekte håndtering.
2. Enheden er beregnet udelukkende til husholdningsbrug. Må ikke anvendes til andre formål, der ikke er i overensstemmelse med den tilsigtede anvendelse.
3. Tilslut enheden kun til en jordforbundet stikkontakt på 220-240 V ~ 50/60 Hz. For at øge brugssikkerheden må man ikke tilslutte flere elektriske enheder samtidigt til en strømkreds.
4. Vær særlig forsigtig, når du bruger enheden i nærheden af børn. Lad ikke børn lege med enheden, lad børn eller personer, der ikke er bekendt med enheden, bruge den.
5. ADVARSEL: Dette udstyr kan anvendes af børn over 8 år og personer med begrænset fysisk, sensorisk eller mental evne eller personer, der ikke har erfaring eller kendskab til enheden, hvis dette sker under tilsyn af en person, der er ansvarlig for deres sikkerhed eller er blevet forsynet med instruktioner om enhedens sikre brug og er opmærksom på den fare, der er forbundet med brugen heraf. Børn skal ikke lege med enheden. Rengøring og vedligeholdelse af enheden bør ikke udføres af børn, medmindre de er over 8 år og overvåges.
6. Tag altid stikket ud af stikkontakten efter brug ved at holde stikket i hånden. Træk IKKE på strømledningen.
7. Sæt ikke kablet, stikket og hele enheden i vand eller anden væske. Udsæt ikke enheden for atmosfæriske forhold (regn, sol osv.). Brug ikke enheden under forhold med høj luftfugtighed (badeværelser, fugtige campinghuse).
8. Kontroller regelmæssigt tilstanden af strømledningen. Hvis strømledningen er beskadiget, skal den udskiftes af et specialiseret reparationsvirksomhed for at undgå fare.
9. Brug ikke enheden med en beskadiget strømledning, eller hvis den er blevet tabt eller beskadiget på anden måde, eller hvis den ikke fungerer korrekt. Reparer ikke enheden på egen hånd, da det kan forårsage stød. Returner den beskadigede enhed til det relevante servicecenter for inspektion eller reparation. Alle reparationer må kun udføres af autoriserede servicepunkter. Forkert udført reparation kan medføre alvorlig fare for brugeren.
10. Anbring enheden på en kølig, stabil overflade væk fra varmeapparater såsom: elkomfur, gasbrænder osv.
11. Brug ikke apparatet i nærheden af brændbare materialer.
12. Strømledningen kan ikke hænge over kanten af bordet eller røre ved varme overflader.
13. Forlad ikke enheden eller den adapter, der er tilsluttet til stikkontakten, uden opsyn.
14. For at sikre yderligere beskyttelse er det tilrådeligt at installere en reststrømsanordning (RCD) med en nominel reststrøm på ikke over 30 mA i det elektriske kredsløb. I den henseende skal man kontakte en elektriker.
15. Lad ikke motordelen af enheden blive våd.
16. Brug ikke enheden uden for hjemmet.
17. Brug ikke støvsuger til at samle brændbare stoffer (såsom brændstof, opløsningsmidler).
18. Undgå at støvsuge genstande med skarpe kanter (f.eks. glasskår).
19. Ret ikke støvsugeren mod andre mennesker eller dyr.
20. Brug støvsuger kun på tørre overflader.
21. Brug kun tilbehør, der er designet til denne enhed.
22. Vær ekstra forsigtig, når du støvsuger trappen.

23. Bloker ikke ventilationsåbninger.

24. Start ikke støvsugeren uden filter.

25. Træk ikke støvsugeren i slangen.

26. Sørg for, at strømledningen ikke er klemt ved døren eller sidder fast. Vær opmærksom på længden af strømledningen, når du flytter støvsugeren. Hvis man trækker voldsomt støvsugeren med et spændt kabel kan man beskadige den.

26. Støvsugning af støv og bygningsrester vil straks annullere garantien. Støvsugeren er kun beregnet til husholdningsbrug.

28. Enheden er udstyret med et genopladeligt batteri. Kast ikke i ild, punktering, knus eller beskadig batteriet.

Enhedsbeskrivelse: (Håndholdt støvsuger)

1. BatteristatusT skorsten 2. Knap til frigørelse af støvkopper 3. Støvkopper 4. Knap til frigørelse af wand 5. TUBE 6. Knap til frigørelse af dyse

7. Motoriseret dyse 8. Turbo-knap 9. Tænd / sluk-knap 10. Batteriudløserknap 11. Batteripakke

12. Dust Cup tom knap 13. 2 i 1 Polstring børste 14. Long Crevice Tool 15. Opladningsadapter 16. Vægbeslag

· BATTERIEENHED

Indsæt batterienheden i bunden af maskinen, og når den låses i maskinen, vil du høre lyden af forbindelsen. Vær opmærksom på retningen. (Figur 1)

· DUST CUP MONTERING, DER ER MONTERET MED HOVEDDELEN

Først sættes den nederste plastikspån ind i hullet i hoveddelen, og lås derefter det øverste låg på hoveddelen. (Figur 2)

FORBINDELSE AF BØRST

Indsæt den øverste del i den nederste forbindelse af strømrørret, og hør lyden af låsning. (Fig.3)

TILSLUTNING MED. RØR

Indsæt de øverste ender i hovedhullet i støvkoppen, og hør låselyden (fig4)

Tilslutning af elbørste og hovedmaskine

Indsæt den øverste del af kraftbørsten i hovedhullet på hovedmaskinen (fig.5)

· Tilslutning af tilbehørsbørster til hovedmaskinen

Indsæt tilbehørsbørsterne i hovedhullet i hovedstøvsugere (fig. 6,7)

· Lav hastighed, høj hastighed, slukket

For at tænde / slukke enheden skal du trykke på tænd / sluk-knappen (9)

Brug TURBO-knappen (8) til at skifte hastighed fra lav til høj.

· Opladning af støvsuger

Brug den udpegede adapter til at oplade støvsugeren

Tilslut adapteren, og når opladningen lyser lyser rødt, når det er fuldt, lyset bliver blåt

Du kan genoplade batterienheden alene eller inde i maskinen

Rengør efter hver brug

Tryk på den øverste knap (2) for at frigøre støvkoppemonteringsenheden (3), og tryk derefter på den nederste knap for at frigøre støvkoppens nederste dæksel. Det anbefales at rengøre støvkoppen efter brug hver gang.

Rengøring af støvkoppe

a) Tryk på knappen for at frigøre støvkoppens nederste dæksel for at tømme støvet (fig.9,10)

b) Fjern filteret som fig.14 viser, og rengør eller skift det. (Figur 11)

c) Rengør filteret under rindende vand, og tør det under sollys

· Rengøring af elbørsten

1, skub låsebrikken på bagsiden af børsten. (FIG.12,13)

2, tag børsten ud af børsten (ikke vaskbar).

3, Efter rengøring skal du samle børsten tilbage til børsten og låse chippen

Opmærksomhed

Efter en periode med brug kan børsten sidde fast med hår eller lignende, skal du rengøre det i tide for at få maskinen til at fungere effektivt.

Teknisk data:

Nom. Volt: 22,2 V

Nom. Motoreffekt: 120W

Maks. Motoreffekt: 250W

Opladningstid: Cirka 5 timer

Adapterindgang: 220-240V ~ 50 / 60Hz 0,5A

Adapterudgang: 26,5Vdc, 500mA



Af hensyn til miljøet ..

Venligst overfør papemballage til affaldspapir. Hæld polyethylenposer (PE) i plastbeholderen Slidt enhed skal returneres til det relevante punkt opbevaring, fordi det er farligt i enheden ingredienser kan udgøre en trussel for miljøet. Den elektriske enhed skal overleveres for at begrænse dets genanvendelse og brug. Hvis i enheden der er batterier, fjern dem og vende tilbage til punktet opbevares separat.

1. Πριν από τη χρήση της συσκευής πρέπει να διαβάσετε τις οδηγίες χρήσεως και να τις ακολουθήσετε. Ο παραγωγός δεν ευθύνεται για ενδεχόμενες ζημιές που οφείλονται σε μη ενδεδειγμένη χρήση ή σε λάθος χειρισμό της συσκευής.
2. Η συσκευή προορίζεται για οικιακή χρήση. Απαγορεύεται η χρήση της για άλλους σκοπούς, για τους οποίους δεν προορίζεται.
3. Η συσκευή πρέπει να συνδεθεί μόνο με πρίζα 100-240 V ~ 50/60 Hz. Για την μεγαλύτερη ασφάλειά σας δεν πρέπει να συνδέετε στον ίδιο κύκλωμα ρεύματος πολλές ηλεκτρικές συσκευές.
4. Πρέπει να προσέχετε ιδιαίτερως κατά τη διάρκεια χρήσης της συσκευής όταν δίπλα βρίσκονται παιδιά. Δεν επιτρέπεται τα παιδιά να παίζουν με τη συσκευή. Δεν επιτρέπεται η χρήση της συσκευής από παιδιά ή άτομα που δεν έχουν ενημερωθεί σχετικά με το χειρισμό της.
5. Η συσκευή δεν προορίζεται για χρήση από άτομα (συμπεριλαμβανομένων των παιδιών) με περιορισμένες ικανότητες κινητικές, αισθητικές και νοητικές είτε από άτομα που δεν έχουν εμπειρία ή δεν έχουν ενημερωθεί σχετικά με το χειρισμό της συσκευής, εκτός αν γίνεται αυτό υπό την εποπτεία ατόμου υπεύθυνου για την ασφάλεια τους και σύμφωνα με τις οδηγίες χρήσεως.
6. Πάντα μετά τη χρήση αποσυνδέστε το ρευματολήπτη από το δίκτυο παροχής ρεύματος, κρατώντας την πρίζα. ΜΗΝ τραβήξετε το καλώδιο σύνδεσης.
7. Μη βάζετε το καλώδιο, το ρευματολήπτη και ολόκληρη τη συσκευή στο νερό ή άλλο υγρό. Προστατεύετε τη συσκευή από δυσμενείς καιρικές συνθήκες (βροχή, ήλιο, κ.ά.). Μην τη χρησιμοποιείτε σε συνθήκες αυξημένης υγρασίας (μπάνιο, κάμπινγκ).
8. Τακτικά πρέπει να ελέγχετε την κατάσταση του καλωδίου τροφοδοσίας. Εάν το καλώδιο τροφοδοσίας υποστεί ζημιά, πρέπει να αντικατασταθεί με ειδικό καλώδιο από την ειδική υπηρεσία εξυπηρέτησης πελατών για να αποφευχθεί κάθε κίνδυνος.
9. Μην χρησιμοποιείτε ποτέ τη συσκευή με ελαττωματικό καλώδιο τροφοδοσίας είτε με καλώδιο που έχει πέσει ή έχει υποστεί οποιαδήποτε άλλη ζημιά είτε δεν λειτουργεί σωστά. Μην επισκευάζετε τη συσκευή μόνοι σας, υπάρχει κίνδυνος ηλεκτροπληξίας. Την ελαττωματική συσκευή πρέπει να την ελέγξει ή να την επισκευάσει η κατάλληλη υπηρεσία εξυπηρέτησης πελατών. Οι επισκευές μπορούν να γίνουν μόνο από εξουσιοδοτημένες υπηρεσίες εξυπηρέτησης πελατών. Η λανθασμένη επισκευή μπορεί να προκαλέσει σοβαρό κίνδυνο για τους χρήστες.
10. "Η συσκευή πρέπει να τοποθετηθεί σε κρύα σταθερή και επίπεδη επιφάνεια, μακριά από εστίες ζέστης όπως ηλεκτρική κουζίνα, μπρίκι, κ.ά."
11. Μην χρησιμοποιείτε ποτέ τη συσκευή πλάι σε εύφλεκτα υλικά.
12. Το καλώδιο τροφοδοσίας δεν μπορεί να κρέμεται από το τραπέζι ή να αγγίζει καυτές επιφάνειες.
13. Μην αφήνετε τη συσκευή συνδεδεμένη με το δίκτυο παροχής ρεύματος χωρίς επίβλεψη.
14. Με σκοπό να διασφαλίσετε πρόσθετη προστασία προτείνεται να εγκαταστήσετε μέσα

στο ηλεκτρικό κύκλωμα τη διάταξη προστασίας ρεύματος διαρροής (RCD) με το ονομαστικό ρεύμα που δεν υπερβαίνει 30 mA. Με σκοπό να το κάνετε πρέπει να καλέσετε τον ειδικό ηλεκτρικό.

15. Μην επιτρέψετε να βραχεί το μέρος της μηχανής της συσκευής.

16. Μην χρησιμοποιείτε τη συσκευή εκτός σπιτιού.

17. Μην χρησιμοποιείτε την ηλεκτρική σκούπα για τη συλλογή εύφλεκτων ουσιών (όπως καύσιμα, διαλύτες).

18. Μην τη χρησιμοποιείτε για αντικείμενα με αιχμηρές άκρες (πχ. θραύσματα γυαλιού).

19. Μην κατευθύνετε την ηλεκτρική σκούπα προς άλλους ανθρώπους ή ζώα.

20. Χρησιμοποιείτε την ηλεκτρική σκούπα μόνο σε στεγνές επιφάνειες.

21. Χρησιμοποιείτε μόνο αξεσουάρ προοριζόμενα για τη συσκευή αυτή.

22. Να είστε ιδιαίτερα προσεκτικοί όταν σκουπίζετε σκάλες.

23. Μην μπλοκάρτε τις σπές εξαερισμού.

24. Μην ενεργοποιείτε τη σκούπα χωρίς το φίλτρο.

25. Μην τραβάτε τη σκούπα από τον εύκαμπτο σωλήνα.

26. Προσέχετε ώστε το καλώδιο τροφοδοσίας να μην κοπεί από θύρες, να μην σφηνώσει. Δώστε προσοχή στο μήκος του καλωδίου τροφοδοσίας κατά τη μετακίνηση της ηλεκτρικής σκούπας. Το βίαιο τράβηγμα της ηλεκτρικής σκούπας από το τεντωμένο καλώδιο μπορεί να προκαλέσει βλάβη.

26. Η απορρόφηση σκόνης και οικοδομικών υπολειμμάτων επιφέρει άμεση απώλεια της εγγύησης. Η ηλεκτρική σκούπα προορίζεται μόνο για οικιακή χρήση.

28. Η συσκευή είναι εξοπλισμένη με επαναφορτιζόμενη μπαταρία. Μην ρίχνετε σε μια φωτιά, παρακέντηση, συνθλίβει ή βλάπτει την μπαταρία.

Περιγραφή συσκευής: (Φορητή ηλεκτρική σκούπα)

1. Κατάσταση του μπαμπού
2. Κουμπί απελευθέρωσης δοχείου σκόνης
3. Κύπελλο σκόνης
4. Κουμπί απελευθέρωσης βραχίονα
5. ΜΗΛ
6. Κουμπί απελευθέρωσης ακροφυσίου
7. Μονωμένο ακροφύσιο
8. Κουμπί Turbo
9. Πλήκτρο ON / OFF
10. Κουμπί απελευθέρωσης μπαταρίας
11. Μπαταρία
12. Κούπας απορριμματος κενό Κουμπί
13. Βούρτσα ταπεσαρίας 2 σε 1
14. Εργαλείο μακράς τρύπας
15. Προσαρμογέας φόρτισης
16. Βάση τοίχου

· ΜΟΝΑΔΑ ΜΠΑΤΑΡΙΑΣ

Τοποθετήστε τη μονάδα μπαταριών στο κάτω μέρος του μηχανήματος και όταν κλειδωθεί στο μηχανήμα, θα ακούσετε τον ήχο σύνδεσης.

Δώστε προσοχή στην κατεύθυνση. (ΣΧΗΜΑ 1)

· ΣΥΝΑΡΜΟΛΟΓΗΜΕΝΗ ΣΥΣΚΕΥΗ ΚΑΘΑΡΙΣΜΟΥ ΜΕ ΤΟ ΚΥΡΙΟ ΜΕΡΟΣ

Τοποθετήστε πρώτα το κατώτερο πλαστικό τσιπ μέσα στην οπή του κύριου τμήματος και στη συνέχεια ασφαλίστε το επάνω κάλυμμα με την επάνω κλειδαριά του κύριου τμήματος. (ΣΧ.2)

ΣΥΝΔΕΣΗ ΒΟΥΡΤΟΥ

Τοποθετήστε το πάνω μέρος στην κάτω σύνδεση του σωλήνα τροφοδοσίας και ακούτε τον ήχο κλειδώματος. (ΣΧ.3)

ΣΥΝΔΕΣΗ ΜΕ ΣΩΛΗΝΑ

Τοποθετήστε τα επάνω άκρα στην κύρια οπή του κυπέλλου σκόνης και ακούτε τον ήχο ασφάλισης (fig4)

Σύνδεση βούρτσας και κύριας μηχανής

Τοποθετήστε το πάνω μέρος της βούρτσας ισχύος στην κύρια οπή της κύριας μηχανής (εικ. 5)

· Σύνδεση των βοηθητικών βούρτσας με το κύριο μηχανήμα

Τοποθετήστε τις βοηθητικές βούρτσες στην κύρια οπή των κεντρικών ηλεκτρικών σκουπών (Σχήμα 6,7)

· ΧΑΜΗΛΗ ΤΑΧΥΤΗΤΑ, ΥΨΗΛΗ ΤΑΧΥΤΗΤΑ, OFF

Για να ενεργοποιήσετε / απενεργοποιήσετε τη συσκευή, πατήστε το πλήκτρο On / Off (9)

Χρησιμοποιήστε το κουμπί TURBO (8) για να μετακινήσετε την ταχύτητα από χαμηλή σε υψηλή.

· Φόρτιση ηλεκτρικής σκούπας

Χρησιμοποιήστε τον καθορισμένο προσαρμογέα για να φορτίσετε την ηλεκτρική σκούπα

Συνδέστε τον προσαρμογέα και όταν φορτίσετε το φως θα ανάψει με κόκκινο χρώμα όταν είναι γεμάτο, το φως θα γίνει μπλε

Μπορείτε να επαναφορτίσετε τη μονάδα μπαταριών μόνο ή μέσα στο μηχανήμα

Καθαρίστε μετά από κάθε χρήση

Πιέστε το επάνω κουμπί (2) για να απελευθερώσετε τη μονάδα συγκρότησης του φούρνου σκόνης (3), στη συνέχεια πιέστε το κάτω κουμπί για να απελευθερώσετε το καπάκι του κατακτιού σκόνης. Συνιστάται να καθαρίζετε το κύπελλο σκόνης αφού το χρησιμοποιήσετε κάθε φορά.

Καθαρισμός κάδου σκόνης

α) Πατήστε το κουμπί για να απελευθερώσετε το κατώτερο κάλυμμα του δοχείου σκόνης για να αδειάσετε τη σκόνη (ΣΧΗΜΑ 9, 10)

β) Αφαιρέστε το φίλτρο όπως φαίνεται στο σχ. 14 και καθαρίστε ή αλλάξτε το. (ΣΧ.11)

γ) Καθαρίστε το φίλτρο με τρεχούμενο νερό και στεγνώστε το κάτω από το ηλιακό φως

· Καθαρισμός της βούρτσας

1, σύρετε το τσιπ κλειδώματος στο πίσω μέρος της βούρτσας. (ΣΧ.12,13)

2, Βγάλτε τις τρίχες από τη βούρτσα (άπλυτη).

3, Μετά τον καθαρισμό, επανασυναρμολογήστε τη τρίχα στη βούρτσα και ασφαλίστε το τσιπ

Προσοχή

Μετά από κάποια περίοδο χρήσης, οι τρίχες ενδέχεται να έχουν μπλοκαριστεί από τα μαλλιά ή κάτι παρόμοιο, πρέπει να καθαρίσετε εγκαίρως για να λειτουργήσει αποτελεσματικά η μηχανή.

Τεχνικά δεδομένα:

Nom. Volts: 22,2 V

Nom. Ισχύς κινητήρα: 120W

Μέγιστη. Ισχύς κινητήρα: 250W

Χρόνος φόρτισης: Περίπου 5H

Είσοδος προσαρμογέα: 220-240V ~ 50 / 60Hz 0,5A

Έξοδος προσαρμογέα: 26.5Vdc, 500mA



We geven om het milieu. We vragen u om de kartonnen verpakkingen te storten bij het oud papier. Polyethyleen zakken (PE) storten in de container voor plastic . Versleten apparatuur afgeven bij het juiste verzamelpunt, als in het apparaat gevaarlijke elementen zitten kan dat een bedreiging zijn voor het milieu. Elektrisch apparaat moet worden geretourneerd om het hergebruik te verminderen. Als in het apparaat batterijen zitten, horen die verwijderd te worden en appart af te worden gegeven bij het juiste verzamelpunt.

CONDIZIONI DI SICUREZZA IMPORTANTI ISTRUZIONI DI SICUREZZA LEGGERE ATTENTAMENTE E CONSERVARE PER FUTURE RIFERIMENTI

Le condizioni di garanzia sono diverse se il dispositivo viene utilizzato per scopi commerciali. "

1. Prima di utilizzare il prodotto, leggere attentamente e osservare sempre le seguenti istruzioni. Il produttore non è responsabile per eventuali danni dovuti a un uso improprio.
2. Il prodotto deve essere utilizzato solo in ambienti chiusi. Non utilizzare il prodotto per scopi non compatibili con la sua applicazione.
3. La tensione applicabile è 220-240 V, ~ 50 / 60Hz. Per motivi di sicurezza, non è consigliabile collegare più dispositivi a una presa di corrente.
4. Si prega di essere prudenti quando si usano bambini. Non lasciare che i bambini giochino con il prodotto. Non consentire a bambini o persone che non conoscono il dispositivo di usarlo senza supervisione.
5. **ATTENZIONE:** questo dispositivo può essere utilizzato da bambini di età superiore a 8 anni e persone con ridotte capacità fisiche, sensoriali o mentali o persone senza esperienza o conoscenza del dispositivo, solo sotto la supervisione di una persona responsabile della loro sicurezza, o se sono stati istruiti sull'uso sicuro del dispositivo e sono consapevoli dei pericoli associati al suo funzionamento. I bambini non dovrebbero giocare con il dispositivo. La pulizia e la manutenzione del dispositivo non devono essere eseguite dai bambini, a meno che non abbiano superato gli 8 anni di età e queste attività siano supervisionate.
6. Dopo aver terminato di utilizzare il prodotto, ricordarsi sempre di rimuovere delicatamente la spina dalla presa tenendo la presa con la mano. Non tirare mai il cavo di alimentazione !!!
7. Non mettere mai il cavo di alimentazione, la spina o l'intero dispositivo in acqua. Non esporre mai il prodotto a condizioni atmosferiche come luce solare diretta o pioggia, ecc. Non utilizzare mai il prodotto in condizioni di umidità.
8. Controllare periodicamente le condizioni del cavo di alimentazione. Se il cavo di alimentazione è danneggiato, il prodotto deve essere consegnato a un centro di assistenza professionale da sostituire per evitare situazioni pericolose.
9. Non utilizzare mai il prodotto con un cavo d'alimentazione danneggiato o se è stato fatto cadere o in altro modo danneggiato o se non funziona correttamente. Non tentare di riparare da soli il prodotto difettoso poiché potrebbe causare scosse elettriche. Trasformare sempre il dispositivo danneggiato in un luogo di servizio professionale per ripararlo. Tutte le riparazioni possono essere eseguite solo da professionisti dell'assistenza autorizzati. La riparazione eseguita in modo errato può causare situazioni pericolose per l'utente.
10. Non posizionare mai il prodotto su superfici calde o calde o in prossimità di elettrodomestici da cucina come un forno elettrico o un bruciatore a gas.
11. Non utilizzare mai il prodotto in prossimità di carburanti.
12. Non lasciare che il cavo penda oltre il bordo del contatore o tocchi superfici calde.

13. Non lasciare mai il prodotto collegato alla fonte di alimentazione senza supervisione. Anche quando l'uso viene interrotto per un breve periodo, spegnerlo dalla rete elettrica, scollegare l'alimentazione.
14. Per fornire una protezione aggiuntiva, si consiglia di installare un dispositivo a corrente residua (RCD) nel circuito di potenza, con una corrente residua non superiore a 30 mA. Contattare l'elettricista professionista in questa materia.
15. Non bagnare il motore del dispositivo.
16. Non usare il dispositivo fuori casa.
17. Non usare l'aspirapolvere per raccogliere le sostanze infiammabili (come combustibili, solventi).
18. Non spolverare gli oggetti taglienti (es. pezzi di vetro).
19. Non rivolgere l'aspirapolvere verso altre persone o gli animali.
20. Usare l'aspirapolvere solo sulle superfici asciutte.
21. Usare solo gli accessori in dotazione.
22. Aspirando la scala, stare molto attenti.
23. Non coprire i fori di ventilazione.
24. Non accendere l'aspirapolvere privo di filtro.
25. Non tirare l'aspirapolvere per il tubo.
26. Il cavo di alimentazione non deve essere chiuso tra la porta o bloccato. Spostando l'aspirapolvere, fare attenzione alla lunghezza del cavo di alimentazione. Tirando fortemente l'aspirapolvere con il cavo teso può portare al suo danneggiamento.
26. Se l'aspirapolvere viene usato per rimuovere polveri o calcinacci, la garanzia viene immediatamente annullata. L'aspirapolvere è a solo uso domestico.
28. Il dispositivo è dotato di una batteria ricaricabile. Non gettare nel fuoco, forare, schiacciare o danneggiare la batteria.

Descrizione del dispositivo: (aspirapolvere portatile)

1. Stato della batteria 2. Pulsante di rilascio del contenitore della polvere 3. Contenitore di polvere 4. Pulsante di rilascio della bacchetta 5. TUBO 6. Pulsante di rilascio dell'ugello 7. Ugello motorizzato 8. Pulsante Turbo 9. Pulsante ON / OFF 10. Pulsante di rilascio della batteria 11. Batteria 12. Bottone vuoto per la tazza della polvere 13. Spazzola per tappezzeria 2 in 1 14. Attrezzo a cremagliera lungo 15. Adattatore di ricarica 16. Montaggio a parete

· UNITÀ BATTERIE

Inserisci l'unità batterie nella parte inferiore della macchina e quando è bloccata nella macchina, sentirai il suono della connessione. Presta attenzione alla direzione. (FIG. 1)

· MONTAGGIO TAZZA POLVERE ASSEMBLATO CON LA PARTE PRINCIPALE

Inserire innanzitutto il chip di plastica inferiore nel foro della parte principale, quindi bloccare il coperchio superiore con il blocco superiore della parte principale. (Fig.2)

COLLEGAMENTO DELLA SPAZZOLA

Inserire la parte superiore nella connessione inferiore del tubo di alimentazione e sentire il suono del bloccaggio. (Fig.3)

COLLEGAMENTO CON TUBO

Inserire le estremità superiori nel foro principale del contenitore della polvere e sentire il suono di blocco (fig4)

Collegamento della spazzola elettrica e della macchina principale

Inserire la parte superiore della spazzola elettrica nel foro principale della macchina principale (fig.5)

· Collegamento delle spazzole accessorie con la macchina principale

Inserire le spazzole accessorie nel foro principale degli aspirapolvere principali (FIG. 6,7)

· BASSA VELOCITÀ, ALTA VELOCITÀ, OFF

Per accendere / spegnere il dispositivo premere il tasto On / OFF (9)

Utilizzare il pulsante TURBO (8) per spostare la velocità da bassa ad alta.

· Caricamento dell'aspirapolvere

Utilizzare l'adattatore designato per caricare l'aspirapolvere

Collegare l'adattatore e quando è carica la luce si illumina in rosso quando è piena, la luce diventa blu

È possibile ricaricare l'unità batterie da sola o all'interno della macchina

Pulire dopo ogni utilizzo

Premere il pulsante superiore (2) per rilasciare l'unità di assemblaggio del contenitore della polvere (3), quindi premere il pulsante inferiore per rilasciare il coperchio inferiore del contenitore della polvere. Si consiglia di pulire il contenitore della polvere dopo averlo usato ogni volta.

Pulizia della tazza di polvere

a) Premere il pulsante per rilasciare il coperchio inferiore del contenitore della polvere per svuotare la polvere (FIG.9,10)

b) Estrarre il filtro come mostrato in fig.14 e pulirlo o sostituirlo. (Fig.11)

c) Pulire il filtro sotto l'acqua corrente e asciugarlo alla luce del sole

· Pulizia della spazzola elettrica

1, fai scorrere il chip di blocco sul retro del pennello. (FIG.12,13)

2, estrarre la setola dal pennello (non lavabile).

3, dopo la pulizia, rimontare la setola sulla spazzola e bloccare il truciolo

Attenzione

Dopo un certo periodo di utilizzo, la setola potrebbe essere inceppata dai capelli o qualcosa di simile, è necessario pulirla in tempo per far funzionare la macchina in modo efficiente.

Dati tecnici:

Nom. Volt: 22,2 V

Nom. Potenza motore: 120 W.

Max. Potenza motore: 250 W.

Tempo di ricarica: circa 5 ore

Ingresso adattatore: 220-240 V ~ 50 / 60Hz 0,5 A.

Uscita adattatore: 26,5 V CC, 500 mA



Skrbimo za okolje. Kartonska embalaža, prosim darovati na odpadni papir. Polietilenske vreče (PE) mečite v posoda za plastiko. Dotrajane naprave je treba vrniti na ustrezno zbirno mesto, ker vsebovane v napravo nevarne elemente lahko predstavljajo nevarnost za okolje. Električna naprava je treba vrniti kakor, da se omeji njegovo ponovno uporabo in izkoriščenost. Če naprava vsebuje baterio, je treba odstraniti in ločeno dati nazaj na mesta skladiščenja.

KÄYTTÖTURVALLISUUSEHDOT LUE HUOLELLISESTI JA SÄILYTÄ TULEVAA KÄYTTÖÄ VARTEN

1. Ennen laitteen käyttöönottoa lue tämä käyttöohje ja noudata sen määräyksiä. Valmistaja ei ole vastuussa väärinkäytöstä tai virheellisestä huollosta aiheutuvista vahingoista.
2. Laite on tarkoitettu ainoastaan kotitalouskäyttöön. Älä käytä laitetta käyttötarkoituksensa vastaisella tavalla.
3. Laite on kytkettävä ainoastaan maadoitettuun 220-240V ~50/60Hz pistorasiaan. Käyttöturvallisuuden parantamiseksi yhteen sähköpiiriin ei saa kytkeä samanaikaisesti useampia sähkölaitteita.
4. Toimi erittäin varovaisesti, mikäli laitteen käyttöaikana sen lähellä on lapsia. Älä anna lasten leikkiä laitteella; kiellä lapsia ja laitteeseen perehtymättömiä henkilöitä käyttämästä sitä.
5. VAROITUS: Laitetta saavat käyttää yli 8-vuotiaat lapset sekä liikuntarajoitteiset ja vajaamieliset tai laitteen käyttöön perehtymättömät henkilöt ainoastaan heidän turvallisuudestaan vastaavan henkilön valvonnassa tai mikäli he ovat saaneet opastusta laitteen turvallisesta käytöstä ja ovat tietoisia mahdollisista siihen liittyvistä käyttövaaroista. Lapset eivät saa leikkiä laitteella. Lapset eivät saa puhdistaa tai käsitellä laitetta, paitsi jos he ovat vähintään 8-vuotiaita ja tekevät sitä valvonnassa.
6. Aina käytön jälkeen irrota pistoke pitäen kädellä pistorasiasta. ÄLÄ vedä virtajohtosta.
7. Älä upota virtajohtoa, pistoketta tai koko laitetta yteen tai muihin nesteisiin. Älä altista laitetta säävaikutukselle (vesisade, aurinko, jne.). Älä käytä hyvin kosteissa tiloissa (kylpyhuone, kostea mökki).
8. Tarkista säännöllisesti johdon kunto. Jos virtajohto on vaurioitunut, se on korjattava valtuutetussa huoltoliikkeessä vaaratilanteiden välttämiseksi.
9. Älä käytä laitetta, mikäli sen virtajohto on vaurioitunut tai jos laite on pudonnut tai vaurioitunut muulla tavalla tai se ei toimi oikein. Älä korjaa laitetta omaehtoisesti sähköiskuvaaran vuoksi. Vie viallinen laite asianmukaiselle huoltoliikkeelle tarkastettavaksi ja korjattavaksi. Kaikkia korjauksia saa tehdä ainoastaan valtuutetussa huoltoliikkeessä. Virheellinen korjaus voi aiheuttaa käyttäjän vakavan loukkaantumiskehityksen.
10. Sijoita laite viileälle, tukevalle ja tasaiselle alustalle, pitäen turvaväliä lämmityslaitteista ja kodinkoneista, kuten sähköhellasta, kaasupolttimista jne.
11. Älä käytä laitetta tulenarkojen aineiden läheisyydessä.
12. Virtajohto on estettävä roikkumisesta pöydän reunan yli tai kuumien pintojen koskettamisesta.
13. Älä jätä laitetta tai virransyöttölaitetta pistorasiaan ilman valvontaa.
14. Lisäsuojauksen varmistamiseksi suositellaan asentamaan laitteen virtapiiriin vikavirtasuojakytkimen (RCD), jonka nimellisvirta on korkeintaan 30 mA. Tältä osin on otettava yhteyttä pätevään sähköasentajaan.
15. Laitteen moottoriosaa ei saa päästää kastumaan.
16. Älä käytä laitetta kodin ulkopuolella.
17. Älä käytä pölynimuria helposti syttyvien aineiden (sellaisten kuin polttoaine, liuottimet) keräämiseen.
18. Älä imuroi teräväreunaisia kappaleita (esim. lasinsirpaleita).
19. Älä suuntaa pölynimuria ihmisiä tai eläimiä kohti.
20. Käytä pölynimuria vain kuivilla pinnoilla.
21. Käytä ainoastaan tälle laitteelle tarkoitettuja lisävarusteita.
22. Noudata erityistä varovaisuutta portaita imuroitaessa.
23. Älä tuki mitään ilmanvaihtoaukkoja.
24. Älä käynnistä pölynimuria ilman suodatinta.

25. Älä vedä pölynimuria letkusta.

26. Varo, etteivät ovet leikkaa virtajohtoa eikä se jää jumiin. Kiinnitä huomio virtajohdon pituuteen pölynimuria siirtäessäsi. Pölynimurin äkillinen vetäminen kaapelin ollessa kireällä voi aiheuttaa sen vaurioitumisen.

26. Rakennuspölyjen ja -jäännösten imurointi aiheuttaa takuun välittömän menetyksen. Pölynimuri on tarkoitettu yksinomaan kotikäyttöön.

28. Laitte on varustettu ladattavalla akulla. Älä heitä tuleen, puhkaise, murskaa tai vahingoita akkua.

Laitteen kuvaus: (kannettava pölynimuri)

1. Akun tila 2. Pölykupin vapautuspainike 3. Pölykuppi 4. sauvan vapautuspainike 5. TUBE 6. suuttimen vapautuspainike

7. Moottoritoitu suutin 8. Turbo-painike 9. PÄALLE / POIS-painike 10. Akun vapautuspainike 11. Akku

12. Pölykupin tyhjä painike 13. 2: 1 verhoiluharja 14. Pitkä rako-työkalu 15. Lataussovitin 16. Seinäkiinnike

· AKKUYKSIIKÖ

Aseta paristoyksikkö laitteen pohjaan ja kun se lukittuu koneeseen, kuulet kytkentäänen. Kiinnitä huomiota suuntaan. (Kuvio 1)

· PYORISTOPUOKAN ASENNUKSEN PAAPAAAN KOKOON

Aseta ensin alempi muovisiru sirun pääosan reikään, lukitse sitten yläkansi pääosan ylemmällä lukolla. (Kuvio 2)

HARJAN LIITTYMINEN

Aseta yläosa sähköputken alempaan liitäntään ja voi kuulla lukituksen äänen. (Kuvio 3)

KYTKENNÄT Putken kanssa

Aseta yläpää pölykupin pääaukkoon ja kuulet lukitusäänen (kuva 4)

Liitäntäharja ja pääkone

Aseta sähköharjan yläosa pääkoneen pääaukkoon (kuva 5)

· Lisäharjojen kytkentä pääkoneeseen

Aseta lisäharjat pääpölynimurien pääaukkoon (KUVA 6,7)

· HINTA, NOPEA, POIS

Laitteen kytkeminen päälle / pois päältä paina virtapainiketta (9)

Käytä TURBO-painiketta (8) siirtääksesi nopeutta matalasta korkeaan.

· Pölynimurin lataus

Käytä osoitettua adapteria imurin lataamiseen

Kytke adapteri ja kun latausvalo palaa punaisena, kun se on täynnä, valo muuttuu siniseksi

Voit ladata akkuyksikön yksin tai koneessa

Puhdista jokaisen käytön jälkeen

Vapauta pölykuppikytkin (3) painamalla ylemmää painiketta (2) ja vapauta pölysupin alakansi painamalla alapainiketta. Pölykuppi on suositeltavaa puhdistaa käytön jälkeen joka kerta.

Pölykupin puhdistus

a) Paina painiketta vapauttaaksesi pölykupin alakannen tyhjentääksesi pölyn (KUVA 9,10)

b) Poista suodatin kuvan 14 mukaisesti ja puhdista tai vaihda se. (Kuvio 11)

c) Puhdista suodatin juoksevan veden alla ja kuivaa se auringonvalossa

· Sähköharjan puhdistus

1, liu'uta harjan takana olevaa lukkosirua. (FIG.12,13)

2, Poista harja harjasta (pestämätön).

3, Puhdistuksen jälkeen koota harja harjaan ja lukitse siru

Huomio

Jonkin käytön jälkeen harjakset saattavat juuttua hiuksiin tai vastaavaan, sinun on puhdistettava se ajoissa, jotta kone toimii tehokkaasti.

Tekniset tiedot:

Nim. Volt: 22,2 V

Nim. Moottorin teho: 120W

Max. Moottorin teho: 250W

Latausaika: Noin 5H

Sovittimen tulo: 220–240 V ~ 50 / 60Hz 0,5A

Sovittimen lähtö: 26,5 Vdc, 500 mA



Kantakaamme huolta ympäristöstä. Pahvipakkauksen pyydämme laittamaan paperikierrätykseen. Polyeteenipussit (PE) tulee laittaa muovien kierrätysastiaan. Loppuun käytetyt laitteet tulee toimittaa asianmukaiseen keräyspisteeseen, koska laitteen sisältämät vaaralliset aineosat voivat olla ympäristölle vahingollisia. Sähkölaite tulee toimittaa siten, että sen uudelleenikäyttö on estetty. Jos laitteessa on paristo, paristo tulee poistaa ja toimittaa erillisesti keräyspisteeseen.

ALLMÄNNA SÄKERHETSVILLKOR

LÄS ORDENTLIGT VIKTIGA INSTRUKTIONER OM ANVÄNDNINGENS SÄKERHET OCH BEVARA DEM FÖR FRAMTIDEN

1. Innan du använder apparaten för första gången var god läs bruksanvisningen och förhåll dig enligt instruktioner i bruksanvisningen. Tillverkaren avsägar sig allt ansvar för skador som resulterar av missbruk och felaktig användning av apparaten.
2. Denna apparat är avsedd för användning bara i hushållet. Använd inte för andra syften som inte är föremål av denna apparat.
3. Apparaten bör anslutas till ett eluttag med jordledning 220-240V ~50/60Hz. För att förbättra användningens säkerhet, bör man inte ansluta samtidigt många elektriska anordningar till en strömkrets.
4. Under arbetet ska du uppmärksamma barn som befinner sig inom området där maskinen används. Barn måste övervakas så att de inte kan leka med apparaten, tillåt inte barn eller personer som inte känner till användning av denna apparat.
5. VARNING: Denna anordning kan användas av barn över 8 år gamla och personer med förminskad fysisk, sensorisk eller mental förmåga eller avsaknad av erfarenhet och kunskap av apparaten, om de övervakas av en person som ansvarar för deras säkerhet eller undervisats i hur apparaten används på säkert sätt och därmed förstått de faror som kan uppstå i samband med användningen av apparaten. Barn får ej leka med apparaten. Rengöring och konservering av anordningen bör inte göras av barn förutom barn som är över 8 år gamla och övervakas.
6. Ta alltid en stickpropp ur ett eluttag efter användningen och håll eluttaget med handen då. Dra INTE elkabeln.
7. Doppa aldrig elkabeln, stickproppen eller hela apparaten i vatten eller andra vätskor. Exponera aldrig apparaten för väderförhållanden (regn, sol, etc.) eller använd vid förhöjd luftfuktighet (badrum, fuktiga stugor).
8. Kontrollera elkabeln periodiskt. Om elkabeln är defekt, ska man byta ut den i en specialiserad reparationsverksamhet för att undvika faror.
9. Använd inte apparaten med en defekt elkabel eller om apparaten har tappats eller skadats på något annat sätt eller arbetar felaktigt. Reparera inte apparaten själv eftersom du riskerar elektrisk stöt. En felaktig apparaten ska avges till kvalificerad kundtjänst för att kolla eller reparera den. Alla reparationer för endast utföras av kvalificerade kundtjänster. En felaktig reparation kan orsaka betydande risker för användaren.
10. Ställ apparaten på en sval, stabil, plan yta, långt ifrån uppvärmande kökanordningar som spisar, gasbrännare, etc.
11. Använd inte apparaten i närheten av brännbara material.
12. Låt inte elkabeln ligga över kanter av ett bord eller heta ytor.
13. Apparaten får aldrig lämnas utan övervakning med motorerna igång eller stickproppen i ett eluttag.
14. För ytterligare skydd rekommenderas att montera i en krets en jordfelsbrytare (RDC) med en utström som är inte över 30 mA. Det måste göras av en kvalificerad elektriker.
15. Låt inte fukt nå anordningens motor.
16. Får ej användas utomhus.
17. Får ej användas för att dammsuga brandfarliga ämnen (t.ex. bränsle eller lösningsmedel).
18. Dammsug ej skarpa föremål (t.ex. glassplitter).
19. Får ej riktas mot andra personer eller djur.
20. Får användas endast på torra ytor.
21. Använd endast särskilt anpassade tillbehör.
22. Bli försiktig när du dammsuger trappor.
23. Täck ej ventilationsöppningar.
24. Sätt inte på dammsugare utan filter.
25. Dra inte i dammsugarslang.

26. Observera att du inte klämmer matningskabel med dörrar eller dylikt. Observera kabelns längd när du förflyttar dammsugare. Drar du plötsligt i dammsugaren när kabeln är spänd kan den skadas.

26. Dammsuger du byggdamm eller andra byggrester förlorar du garantin omedelbart. Dammsugaren får användas endast för hushållsbruk.

27. Enheten är utrustad med ett uppladdningsbart batteri. Släng inte i eld, punktering, krossa eller skada batteriet.

Enhetsbeskrivning: (handhållen dammsugare)

1. Batteristatus 2. Dust Cup release-knapp 3. Dust Cup 4. Wand-release-knapp 5. TUBE 6. Dys-release-knapp 7. Motoriserat munstycke 8. Turbo-knapp 9. PA / AV-knapp 10. Batteripaketets frigöringsknapp 11. Batteripaketet 12. Dust Cup tom Knapp 13. 2 i 1 klädselborste 14. Long Crevice Tool 15. Laddningsadapter 16. Väggfäste

· BATTERIEENHET

Sätt i batterienheten i maskinens botten och när den låses in i maskinen hör du ljudet från anslutningen. Var uppmärksam på riktningen. (FIGUR 1)

· DUST CUP MONTERING MONTERAD MED. HUVUDDOLEN

Först först i det nedre plasticskalet i hålet på huvuddelen, läs sedan det övre locket med det övre låset på huvuddelen. (Fig 2)

ANSLUTNING AV BORST

Sätt i den övre delen i den nedre anslutningen på krafrörret och hör hörande ljudet. (Fig 3)

ANSLUTNING MED. ROR

Sätt i de övre ändarna i dammskålens huvudhål och hör hörsellåset (fig4)

Anslutning av elborste och huvudmaskin

Sätt i den övre delen av kraftborsten i huvudmaskinens huvudhål (fig.5)

· Anslutning av tillbehörspenslar med. huvudmaskinen

Sätt in tillbehörborstarna i huvuddelen till huvudsugstvännen (fig. 6,7)

· Låg hastighet, hög hastighet, av

För att slå på / stänga av enheten tryck på på / av-knappen (9)

Använd TURBO-knappen (8) för att växla hastigheten från låg till hög.

· Laddning av dammsugare

Använd den avsedda adaptorn för att ladda dammsugaren

Anslut adaptorn och vid laddning lyser ljuset rött när det är fullt, ljuset blir blått

Du kan ladda batterienheten ensam eller i maskinen

Rengör efter varje användning

Tryck på den övre knappen (2) för att frigöra dammkoppmonteringsenheten (3) och tryck sedan på den nedre knappen för att frigöra dammskåpets undre lock. Det rekommenderas att rengöra dammkoppen efter att ha använt den varje gång.

Dammkoppstädning

a) Tryck på knappen för att frigöra dammskålens undre lock för att tömma dammet (FIG.9,10)

b) Ta ut filtret som fig.14 visar och rengör eller byt det. (Figur 11)

c) Rengör filtret under rinnande vatten och torka det under solljus

· Rengöring av elborsten

1, skjut låset på baksidan av borsten. (FIG.12,13)

2, Ta bort borsten från borsten (ej tvättbar).

3, Sätt tillbaka borsten efter borsten och läs spånet

Uppmärksamhet

Efter en viss tids användning kan borsten fastna i hår eller något liknande, måste du rengöra den i tid för att maskinen ska fungera effektivt.

Teknisk data:

Nom. Volt: 22,2 V

Nom. Motoreffekt: 120W

Max. Motoreffekt: 250W

Laddningstid: Cirka 5 timmar

Adapteringång: 220-240V 50 / 60Hz 0,5A

Adapterutgång: 26,5Vdc, 500mA

Tekniska data:

Effekt: 600W

Spänning: 220-240V 50/60Hz



Vi sköter om miljön. Överlämna förpackningar i kartong till pappersavfall. Polyetylensäckar (PE) slängs i avfallsbehållare för plast. Man bör lämna en gammal apparat till en riktig återvinningscentral, eftersom farliga komponenter i apparaten kan orsaka fara till miljön. En elektrisk apparat bör lämnas för att minska förnyad användning av denna. Om apparaten innehåller batterier, bör man ta bort dem och lämna dem separat till återvinningscentraler.

NEDERLANDS

VEILIGHEID CONDITIES. BELANGRIJKE INSTRUCTIES VOOR DE VEILIGHEID VAN GEBRUIK. LEES DIT ZORGVULDIG DOOR EN BEWAAR HET VOOR LATER GEBRUIK. De garantievoorwaarden zijn verschillend, als het apparaat wordt gebruikt voor commerciële doeleinden.

1. Voordat u het product gebruikt, lees aandachtig en voldoe altijd aan de volgende instructies. De fabrikant is niet verantwoordelijk voor eventuele schade als gevolg van verkeerd gebruik.
2. Het product is alleen voor binnenshuis gebruik. Gebruik het product niet voor een doel dat niet verenigbaar is met de toepassing ervan.
3. De toepasselijke voltage is 220-240V, ~50/60Hz. Om veiligheidsredenen is het niet wenselijk om meerdere apparaten aan te sluiten op een stopcontact.
4. Wees voorzichtig bij het gebruik rond kinderen. Laat de kinderen niet spelen met het product. Laat kinderen of mensen die niet weten hoe het apparaat werkt er niet mee bezig zonder toezicht.
5. **WAARSCHUWING:** Dit apparaat kan worden gebruikt door kinderen vanaf 8 jaar en personen met verminderde lichamelijke, zintuiglijke of geestelijke vermogens, of personen zonder ervaring of kennis van het apparaat alleen onder toezicht van een persoon die verantwoordelijk is voor hun veiligheid, of als ze werden geïnstrueerd over het veilige gebruik van het apparaat en zijn zich bewust van de gevaren in verband met de werking ervan. Kinderen mogen niet met het apparaat spelen. Reiniging en onderhoud van het apparaat mag niet door kinderen worden uitgevoerd, tenzij ze ouder zijn dan 8 jaar en deze activiteiten moeten worden uitgevoerd onder toezicht.
6. Nadat u klaar bent met het product moet u altijd onthouden om de stekker voorzichtig uit het stopcontact te trekken. Trek nooit aan het netsnoer!!
7. Zet nooit het netsnoer, de stekker of het hele apparaat in het water. Nooit het product aan de atmosferische omstandigheden bloot leggen, zoals direct zonlicht of regen, etc. Gebruik het product nooit in vochtige omstandigheden.
8. Controleer regelmatig de staat van de voedingskabel. Als het netsnoer beschadigd is moet het product worden gebracht naar een professionele service locatie en daar behandeld worden om gevaarlijke situaties te voorkomen.
9. Gebruik het product nooit met een beschadigd netsnoer of als het is gevallen of beschadigd op een andere manier of als het niet goed werkt. Probeer niet om het defecte product zelf te repareren, omdat het kan leiden tot een elektrische schok. Breng altijd het beschadigde apparaat naar een professionele service locatie om het te repareren. Alle reparaties kunnen alleen worden uitgevoerd door geautoriseerde service professionals. De reparatie die ten onrechte werd gedaan kan gevaarlijke situaties opleveren voor de gebruiker.
10. Zet het product nooit op of dichtbij hete of warme oppervlakken of keukenapparatuur, zoals de elektrische oven of gasbrander.
11. Gebruik het product nooit in de buurt van brandbare stoffen.
12. Laat het snoer niet hangen over de rand van de balie of ergens waar het warme oppervlakken aanraakt.
13. Laat het product niet aangesloten op het stopcontact zonder toezicht. Zelfs wanneer gebruik wordt onderbroken voor een korte tijd, zet het uit van het netwerk, stekker uit het stopcontact.
14. Om extra bescherming te bieden, is het raadzaam om residu (RCD) te installeren in de stroomkring, met een resterende huidige beoordeling niet meer dan 30 mA. Neem contact op met professionele elektriciens in deze zaak.
15. Laat het motorgedeelte van het apparaat niet nat worden.

16. Het apparaat niet buitenshuis gebruiken.
17. Gebruik de stofzuiger niet voor het zuigen van ontvlambare stoffen (zoals brandstof, oplosmiddelen).
18. Zuig geen voorwerpen met scherpe randen (bv. glasscherven).
19. Richt de stofzuiger niet op mensen of dieren.
20. Gebruik de stofzuiger alleen op droge oppervlakken.
21. Gebruik alleen accessoires die bestemd zijn voor dit apparaat.
22. Wees uiterst voorzichtig tijdens het stofzuigen op een trap.
23. Blokkeer geen ventilatieopeningen.
24. Gebruik nooit het apparaat zonder filter.
25. Trek de stofzuiger niet aan de slang.
26. Zorg ervoor dat de voedingskabel niet in de deur vast komt zitten. Let op de lengte van voedingskabel wanneer u de stofzuiger verplaatst. Het plotselinge slepen van de stofzuiger met een gespannen kabel kan deze beschadigen.
26. Het stofzuigen van stof en bouwresten zal de garantie onmiddellijk ongeldig maken. De stofzuiger is uitsluitend bestemd voor huishoudelijk gebruik.
28. Het apparaat is uitgerust met een oplaadbare batterij. Gooi niet in een vuur, prik, de batterij pletten of beschadigen.

Apparaatbeschrijving: (Handstofzuiger)

1. Batterijstatus 2. Stofbeker-ontgrendelknop 3. Stofbeker 4. Tafelknop-ontgrendelingsknop 5. BUIS 6. Ontgrendelingsknop voor mondstuk 7. Gemotoriseerd mondstuk 8. Turboknop 9. AAN / UIT-knop 10. Ontgrendelknop batterijpakket 11. Batterijpakket 12. Knop voor stofbeker leeg 13. 2 in 1 Bekledingsborstel 14. Gereedschap voor lange spleet 15. Oplaadadapter 16. Muurbevestiging

· BATTERIE-EENHEID

Plaats de batterij-eenheid in de onderkant van de machine en wanneer deze in de machine is vergrendeld, hoort u het geluid van de verbinding. Let op de richting. (FIGUUR 1)

· STOFKOP MONTAGE GEMONTEERD MET HET HOOFDDEEL

Steek eerst de onderste plastic chip in het gat van het hoofdonderdeel en vergrendel vervolgens de bovenste afdekking met de bovenste vergrendeling van het hoofdonderdeel. (FIGUUR 2)

AANSLUITING VAN BORSTEL

Steek het bovenste deel in de onderste aansluiting van de stroombuis en hoor het vergrendelingsgeluid. (Figuur 3)

VERBINDING MET BUIS

Steek de bovenste uiteinden in het hoofdgat van de stofbeker en hoor het vergrendelingsgeluid (fig4)

Verbinding van elektrische borstel en hoofdmachine

Steek het bovenste gedeelte van de elektrische borstel in het hoofdgat van de hoofdmachine (fig.5)

· Verbinding van accessoireborstels met hoofdmachine

Steek de bijgeleverde borstels in het hoofdgat van de hoofdstofzuigers (FIG. 6,7)

· LAGE SNELHEID, HOGE SNELHEID, UIT

Om het apparaat aan / uit te zetten, drukt u op de aan / uit-knop (9)

Gebruik de TURBO-knop (8) om de snelheid van laag naar hoog te verplaatsen.

· Stofzuiger opladen

Gebruik de aangewezen adapter om de stofzuiger op te laden

Sluit de adapter aan en wanneer deze wordt opgeladen, licht het lampje rood op wanneer het vol is, wordt het lampje blauw

U kunt de batterij alleen of in het apparaat opladen

Reinig na elk gebruik

Druk op de bovenste knop (2) om de stofbeker-assemblage-eenheid (3) los te maken en druk vervolgens op de onderste knop om de onderste kap van de stofbeker los te maken. Het wordt aanbevolen om de stofbeker na elk gebruik te reinigen.

Stofbeker reinigen

a) Druk op de knop om het onderste deksel van de stofbeker los te maken om het stof te legen (FIG.9,10)

b) Verwijder het filter zoals fig.14 laat zien en reinig of vervang het. (Figuur 11)

c) Reinig het filter onder stromend water en droog het onder zonlicht

· Reiniging van de elektrische borstel

1, schuif de borgchip op de achterkant van de borstel. (FIG.12,13)

2, haal het varkenshaar uit de borstel (niet wasbaar).

3, zet na het reinigen de borstel weer in de borstel en vergrendel de chip

Aandacht

Na een periode van gebruik kan het haar zijn vastgelopen door haar of iets dergelijks, u moet het op tijd schoonmaken om de machine efficiënt te laten werken.

Technische data:

Nom. Volt: 22,2 V

Nom. Motorvermogen: 120W

Max. Motorvermogen: 250W

Oplaadtijd: ongeveer 5 uur



We geven om het milieu. We vragen u om de kartonnen verpakkingen te storten bij het oud papier. Polyethyleen zakken (PE) storten in de container voor plastic. Versleten apparatuur afgeven bij het juiste verzamelpunt, als in het apparaat gevaarlijke elementen zitten kan dat een bedreiging zijn voor het milieu. Elektrisch apparaat moet worden gerecycleerd om het hergebruik te verminderen. Als in het apparaat batterijen zitten, horen die verwijderd te worden en apart af te worden gegeven bij het juiste verzamelpunt.

HRVATSKI

OPĆI SIGURNOSNI UVJETI BITNE NAPOMENE O SIGURNOSTI UPORABE PAŽLJIVO PROČITAJTE I SAČUVAJTE ZA KASNIJE

1. Prije početka korištenja uređaja treba pročitati upute za uporabu. Uvijek treba se pridržavati napomena definiranih uputama za uporabu. Proizvođač ne odgovara za štete nastale uslijed upotrebe uređaja suprotno njegovoj namjeni ili zbog nepravilnog korištenja uređaja.
2. Uređaj je namijenjen za kućnu uporabu i ne smije se rabiti u druge svrhe suprotno njegovoj namjeni.
3. Uređaj se može priključiti samo na utičnicu s uzemljenjem 220-240V ~50/60 Hz. Radi povećanja sigurnosti uporabe izbjegavati uključivanje na jednom strujnom krugu više električnih uređaja u isto vrijeme.
4. Poseban oprez primijenite tijekom korištenja uređaja kada su u blizini djeca. Djeca ne smiju se igrati s ovim uređajem. Pripazite da ovaj uređaj ne dođe u ruke djece niti drugih osoba koja ne znaju kako se služiti s njim.
5. **UPOZORENJE:** Ovaj uređaj mogu koristiti djeca starija od 8 godina i invalidne osobe s ograničenim psiho-fizičkim sposobnostima ili osobe koje nemaju iskustvo u rukovanju odnosno ne poznaju ovaj uređaj ukoliko to rade pod nadzorom odgovorne osobe koja poznaje sigurnosna pravila korištenja uređaja odnosno ukoliko su ove osobe upoznate sa sigurnosnim pravilima korištenja ovog uređaja i svjesne svih mogućih opasnosti vezanih uz njegovo korišćenje. Uređaj nije igračka za djecu. Čišćenje i održavanje uređaja ne smiju obavljati djeca, izuzev djecu stariju od 8 godina ako su pod nadzorom odgovorne osobe.
6. Uvijek nakon završenih radnji s uređajem odspojite uređaj od električnog napajanja vađenjem utikača iz utičnice, uz njeno pridržavanje rukom. **NE SMIJE** se povlačiti za kabel.
7. Kabel, utikač i cijeli uređaj ne uranjajte u vodu niti druge tekućine. Uređaj se ne smije izlagati djelovanju atmosferskih utjecaja (kiša, sunce itd.) niti djelovanju povećane vlage u zraku (kupaonice, vlažne kamp-kućice).
8. Povremeno provjerite stanje napojnog kabela. Ukoliko je napojni kabel oštećen iz sigurnosnih razloga radi izbjegavanja opasnosti treba ga zamijeniti novim kod ovlaštenog servisa.
9. Ne smije se rabiti uređaj s oštećenim napojnim kabelom ili uređaj koji je pao na pod ili je na bilo koji drugi način došlo do njegovog oštećenja ili ako radi nepravilno. Nemojte samostalno popravljati uređaj - opasnost od strujnog udara. Uređaj koji je u kvaru treba dostaviti servisu radi njegovog pregleda ili izvršenja popravka. Bilo koje popravke mogu obavljati isključivo ovlašteni servisi. Nepravilno izvršen popravak može prouzrokovati veliku opasnost i ozbiljne posljedice po korisnika uređaja.

10. Uređaj stavite na hladnu stabilnu i ravnu površinu, podalje od kuhinjskih uređaja koji emitiraju toplinu, kao što su: električni ili plinski štednjaci, grijne ploče i sl.
11. Uređaj ne smije se rabiti blizu lako zapaljivih materijala.
12. Napojni kabel ne smije visjeti preko ruba stola niti dodirivati vruće površine.
13. Ne smije se ostavljati uključeni uređaj ili napajač spojen na električnu utičnicu bez nadzora.
14. Za osiguranje naknadne zaštite preporučuje se instaliranje u električnom krugu zaštitnog uređaja diferencijalne struje (RCD) čija nazivna diferencijalna struja nije veća od 30 mA. Za to se trebete obratiti specijalistu električaru.
15. Ne smije se dopustiti da dio uređaja gdje se nalazi motor dođe u dodir s vodom.
16. Uređaj ne smije se rabiti izvan kuće.
17. Ne rabiti usisavač za usisavanje lakozapaljivih tvari (kao što je gorivo, otapala).
18. Ne usisavati predmeta koji imaju oštre rubove (npr. komadići stakla).
19. Nikad ne usmjerivati usisavač prema ljudima niti životinjama.
20. Usisavač rabiti samo na suhim površinama.
21. Može se rabiti samo pribor koji je namijenjen za ovaj uređaj.
22. Kod usisavanja stepenica i stubišta primijeniti poseban oprez.
23. Ne smiju se zatvarati bilo koji ventilacijski otvori.
24. Ne smije se uključivati usisavač bez stavljenog filtera.
25. Ne povlačiti usisavač držeći za crijevo.
26. Treba paziti da ne bi napojni kabel uhvatila vrata te da se isti ne zaglavi. Kod premještanja usisavača voditi računa o ograničenoj duljini napojnog kabela. Naglo premještanje usisavača uz nategnut kabel može voditi do njegovog oštećenja.
26. Usisavanje prašine i šteta ostalog od građevnih radova automatski rezultira gubitkom jamstva. Usisavač je predviđen samo za kućnu uporabu.
28. Uređaj je opremljen punjivom baterijom. Ne bacajte se u vatru, probijajte, slomiti ili oštetiti bateriju.

Opis uređaja: (Ručni usisivač)

1. Baterija stanja 2. Gumb za otpuštanje šalice za prašinu 3. Čaša za prašinu 4. Gumb za otpuštanje štapića 5. TUBE 6. Gumb za otpuštanje mlaznica 7. Motorizovana mlaznica 8. Turbo tipka 9. Tipka za uključivanje / isključivanje 10. Gumb za oslobađanje baterije 11. Baterija 12. Gumb za prašinu u obliku prašine 13. Četkica za presvlake 14. Alat za dugo pukotine 15. Adapter za punjenje 16. Zidni nosač
- BATTERIE UNIT

Umetnite baterijsku jedinicu u dno stroja i kad se zaključa u uređaj, čut ćete zvuk povezivanja. Obratite pažnju na smjer. (SL. 1)

· DUST KUPA SASTAVLJAN SA GLAVNIM DIJELOM

Najprije umetnite donji plastični čip u otvor glavnog dijela, a zatim gornji poklopac zaključajte gornjim zaključavanjem glavnog dijela. (Slika 2)

POVEZIVANJE ČETKA

Umetnite gornji dio u donji priključak cijevi za napajanje i može se čuti zvuk zaključavanja. (Slika 3)

POVEZIVANJE SA CIJEVOM

Umetnite gornje krajeve u glavni otvor šalice za prašinu i možete čuti zvuk zaključavanja (fig4)

Spajanje strujne četke i glavnog stroja

Umetnite gornji dio četke za napajanje u glavni otvor glavnog stroja (slika 5)

· Spajanje pomoćnih četki s glavnim strojem

Umetnite pomoćne četke u glavni otvor glavnih usisavača (Sl. 6,7)

· NISKA BRZINA, VISOKO BRZINA, ISKLJUČENO

Za uključivanje / isključivanje uređaja pritisnite tipku za uključivanje / isključivanje (9)

Pomoću gumba TURBO (8) prebacite brzinu s niske na visoku.

· Punjenje usisavača

Upotrijebite odgovarajući adapter za punjenje usisavača

Uključite adapter, a kad se napuni svjetlost će svijetliti crvenom bojom kada je puna, svjetlost će postati plava

Jedinicu baterija možete napuniti sami ili unutar uređaja

Očistite nakon svake uporabe

Pritisnite gornju tipku (2) za oslobađanje jedinice za montažu čaše za prašinu (3), a zatim pritisnite donju tipku da biste oslobodili donji poklopac čaše za prašinu. Preporučuje se čišćenje čaše od prašine nakon svakog korištenja.

Čišćenje čašice za prašinu

a) Pritisnite gumb za oslobađanje donjeg poklopca šalice za prašinu (SLIKA 9, 10)

b) Izvadite filter kao na slici.14 i očistite ga ili ga promijenite. (Slika 11)

c) Očistite filter pod tekućom vodom i osušite ga na suncu

· Čišćenje četke za napajanje

1, gurnite zaključani čip na stražnjoj strani četke. (FIG.12,13)

2, Izvadite četkicu iz četke (neoprano).

3, Nakon čišćenja, sastavite čekinja na četkicu i zaključajte čip

Pažnja

Nakon određenog razdoblja upotrebe, čekinja može zaglaviti kosu ili nešto slično, morate ga očistiti na vrijeme kako bi stroj učinio efikasno.

Tehnički podaci:

Ne m. Volti: 22,2 V

Ne m. Snaga motora: 120W

Maks. Snaga motora: 250W

Vrijeme punjenja: oko 5H

Ulaz adaptera: 220-240V ~ 50 / 60Hz 0,5A

Izlaz adaptera: 26.5Vdc, 500mA



Vodimo brigu o prirodnom okolišu. Kartonsku ambalažu molimo prenijeti na otpadni papir. Polietilen (PE) vreće bacati u kontejner za plastiku. Istrošena oprema treba biti premještena na prikladno mjesto za pohranu, jer sadrže u uređaju opasne tvari mogu predstavljati opasnost za okoliš. Električni uređaj mora biti predat u takvom stanju da se smanji mogućnost njegove ponovne upotrebe. Ako vaš uređaj ima baterije, treba njih ukloniti i predati na mjesto za pohranu odvojeno.

SLOVENŠČINA

VARNOSTNE RAZMERE. PREBERITE NAVODILA ZA UPORABO IN JIH SKRBNOSHRANITE ZA PRIHODNJO UPORABO.

Zaradi pogojev v garanciji, če se naprava uporablja v komercialne namene.

1. Pred uporabo izdelka preberite navodila za uporabo. Proizvajalec ni odgovoren za kakršnokoli škodo zaradi zlorabe izdelka.

2. Izdelek se uporablja samo v zaprtih prostorih. Ne uporabljajte izdelka za kakršnokoli namen, ki ni v skladu z njegovo uporabo.

3. Napetost naprave je 220-240V ~50/60Hz. Ne povezujte več naprav z eno vtičnico, zaradi varnostnih razlogov.
4. Bodite previdni ko uporabljate izdelek v bližini otrok. Ne pustite, da se otroci igrajo z izdelkom. Ne pustite, da napravo uporabljajo otroci in ljudje, ki niso seznanjeni z navodili za uporabo izdelka.
5. **OPOZORILO:** To napravo lahko uporabljajo samo otroci, stari nad 8 let, osebe z zmanjšanimi fizičnimi, čutnimi ali duševnimi sposobnostmi ali oseb brez izkušenj ali njenja naprave, lahko napravo uporabljajo samo pod nadzorom osebe, ki je odgovorna za njihovo varnost, ali če so jim podali navodila na varno uporabo naprave in še zavedajo nevarnosti, povezane z njenim delovanjem. Otroci se naj ne igrajo z napravo. Čiščenje in vzdrževanje naprave naj ne izvajajo otroci, razen če so starejši od 8 let in te dejavnosti izvajajo pod nadzorom osebe, ki je odgovorna za njihovo varnost.
6. Ko boste končali z uporabo izdelka, nežno odstranite vtič iz električne vtičnice. Nikoli ne potegnite za napajalni kabel!
7. Nikoli ne dajajte napajalnega kabla, vtičača ali celotne naprave v vodo. Nikoli ne izpostavljajte izdelka atmosferskim pogojem, kot je neposredna sončna svetloba ali dež, itd... Nikoli ne uporabljajte izdelka v vlažnih pogojih.
8. Redno preverjajte stanje napajalnega kabla. Če je napajalni kabel poškodovan se je potrebno obrniti na pooblaščenega serviserja, da bi se izognili nevarni situaciji.
9. Nikoli ne uporabljajte izdelka z poškodovanim napajalnim kablom ali če se je naprava poškodovala in ne deluje pravilno. Ne poskušajte popraviti poškodovanega izdelka sami, saj lahko privede do električnega udara. Vedno se obrnite na pooblaščenega serviserja. Popravilo, ki je bilo narejeno nepravilno lahko povzroči nevarne razmere za uporabnika.
10. Nikoli ne dajajte proizvoda na ali blizu vroče ali tople površine ali kuhinjskih aparatov, kot so električna pečica ali plinski gorilnik.
11. Nikoli ne uporabljajte izdelka blizu vnetljivih snovi.
12. Ne dovolite, da kabel visi čez rob.
13. Nikoli ne pustite izdelek, povezan z virom energije brez nadzora. Tudi, ko za kratek čas prekinete uporabo, ga izklopite iz vtičnice.
14. Da se zagotovi dodatna varnost, priporočeno je da se v električnem tokokrogu namesti zaščitna naprava za diferenčni tok (RCD) z nazivnim diferenčnim tokom, ki ne presega 30 mA. Za namestitev naprave se je treba obrniti na strokovnjaka iz področja elektrike.
15. Nedovoljte, aby sa diely motora namočili.
16. Zariadenie nepoužívajte mimo domova.
17. Vysávač nepoužívajte na zberanie horľavých látok (ako palivo, rozpúšťadlá).
18. Predmety s ostrými hranami (napr. sklenené črepy) nevysávajte.
19. Vysávač neumiestňujte smerom k iným ľuďom alebo zvieratám.
20. Vysávač používajte iba na suchom povrchu.
21. Používajte len príslušenstvo určené pre toto zariadenie.
22. Buďte zvlášť opatrní pri vysávaní schodov.
23. Žiadne vetracie otvory nezatykajte.
24. Vysávač nespúšťajte bez založeného filtra.
25. Vysávač neťahajte za hadicu.
26. Buďte opatrní, aby napájací kábel nebol prerezaný dverami, nezasekol sa. Pri presúvaní vysávača pozorujte dĺžku napájacieho kábla. Rýchle potiahnutie vysávača pri napnutom kábli ho môže poškodiť.
28. Naprava je opremljena z baterijo za ponovno polnjenje. Ne mečite v

ogenj, prebijajte, zdrobiti ali poškodovati baterijo.

Opis naprave: (ročni sesalnik)

1. Sredstvo baterije
2. Gumb za sprostitvev skodelice za prah
3. Gumb za prah
4. Gumb za sprostitvev palice
5. TUBE
6. Gumb za sprostitvev šobe
7. Motorizirana šoba
8. Turbo gumb
9. Gumb ON / OFF
10. Gumb za sprostitvev baterije
11. Battery Pack
12. Gumb za prah prazen gumb
13. 2 v 1 krtača za oblazinjene
14. orodje z dolgimi vrvicami
15. adapter za polnjenje
16. stenski nosilec

· BATTERIE UNIT

Enoto baterij vstavite na dno naprave in ko se zaklene v napravi, boste zaslišali zvok povezave. Bodite pozorni na smer. (SLIKA 1)

· DUST CUP SESTAVNO SESTAVLJEN Z GLAVNIM DELOM

Najprej vstavite spodnji plastični čip v luknjo glavnega dela, nato pa zgornji pokrov pritrdite z zgornjim zaklepom glavnega dela. (SLIKA 2)

· POVEZAVA Ščetke

Vstavite zgornji del v spodnji priključek napajalne cevi in slišite zvok zaklepanja. (SLIKA 3)

· POVEZAVA S CEVI

Vstavite zgornje konce v glavno luknjo skodelice za prah in slišite zaklepni zvok (slika 4)

Povezava napajalne krtače in glavnega stroja

Vstavite zgornji del ščetke v glavno luknjo glavnega stroja (slika 5)

· Povezava dodatnih krtač z glavnim strojem

Vstavite dodatne krtače v glavno luknjo glavnih sesalnikov (slika 6,7)

· NIZKA HITROST, VISOKO HITROST, IZKLOP

Za vklop / izklop naprave pritisnite gumb za vklop / izklop (9)

S tipko TURBO (8) preklopite hitrost iz nizke na visoko.

· Polnjenje sesalnika

Za polnjenje sesalnika uporabite ustrezen adapter

Priključite adapter in ko bo napolnjena lučka, ko je polna, sveti rdeče, lučka postane modra

Akumulatorje lahko napolnite sami ali v napravi

Po vsaki uporabi očistite

Pritisnite zgornji gumb (2), da sprostite sestavno enoto skodelice za prah (3), nato pa spodnji gumb sprostite spodnji pokrov posode za prah. Priporočljivo je, da posodo za prah očistite po vsaki uporabi.

Čiščenje posode za prah

a) Pritisnite gumb, da sprostite spodnji pokrov skodelice za prah, da prah izpraznite (SLIKA 9, 10)

b) Izvlecite filter, kot prikazuje slika 14, in ga očistite ali spremenite. (SLIKA 11)

c) Očistite filter pod tekočo vodo in ga posušite pod sončno svetlobo

· Čiščenje krtače

1, potisnite zaklepni čip na zadnji strani krtače. (SLIKA 12, 13)

2, S ščetke vzemite ščetino (neočitno).

3, Po čiščenju ponovno sestavite ščetino na krtačo in zaklenite čip

Pozor

Po nekem obdobju uporabe se lahko ščetina zagozdi za lase ali kaj podobnega, morate ga pravočasno očistiti, da stroj učinkovito deluje.

Tehnični podatki:

Nom. Volti: 22,2 V

Nom. Moč motorja: 120W

Najv. Moč motorja: 250W

Čas polnjenja: približno 5H

Vhod adapterja: 220-240V ~ 50 / 60Hz 0,5A

Izhod adapterja: 26,5 Vdc, 500mA



Skrbimo za okolje. Kartonska embalaža, prosim darovati na odpadni papir. Polietilenske vreče (PE) mečite v posoda za plastiko. Dotrajane naprave je treba vrniti na ustrezno zbirno mesto, ker vsebovane v napravo nevarne elemente lahko predstavljajo nevarnost za okolje. Električna naprava je treba vrniti kakor, da se omeji njegovo ponovno uporabo in izkoriščenost. Če naprava vsebuje baterio, je treba odstraniti in ločeno dati nazaj na mesta skladiščenja.

VŠEOBECNÉ BEZPEČNOSTNÉ PODMIENKY
DÔLEŽITÉ POKYNY PRE BEZPEČNÉ POUŽITIE

POZORNE SI PREČÍTAJTE A UCHOVAJTE PRE ĎALŠIE POUŽITIE

1. Pred používaním prístroja si prečítajte návod na obsluhu a postupujte podľa pokynov, ktoré sú v ňom obsiahnuté. Výrobca nezodpovedá za škody spôsobené používaním prístroja v rozpore s jeho určením alebo nesprávnou obsluhou.
2. Prístroj je určený len na domáce použitie. Nepoužívajte ho na iné účely, ktoré nie sú v súlade z jeho určením.
3. Prístroj pripojte iba k uzemnenej zásuvke 220-240 V ~ 50/60 Hz. Aby ste zvýšili bezpečnosť používania, súčasne nezapínajte viacero iných elektrických zariadení na jeden prúdový obvod.
4. Buďte zvlášť opatrní, ak prístroj používate v blízkosti detí. Nedovoľte deťom sa hrať s prístrojom, nedovoľte prístroj používať deťmi alebo osobami, ktoré nie sú oboznámené s používaním tohto prístroja.
5. **POZOR:** Tento prístroj môžu používať deti staršie ako 8 rokov a osoby s obmedzenými fyzickými, zmyslovými alebo duševnými schopnosťami alebo osoby, ktoré nemajú skúsenosti alebo znalosti o prístroji, ak sa to vykonáva pod dohľadom osoby zodpovednej za ich bezpečnosť alebo im boli poskytnuté pokyny o bezpečnom používaní prístroja a uvedomujú si nebezpečenstvo spojené s jeho používaním. Deti by sa nemali hrať s prístrojom. Čistenie a údržbu prístroja by nemali vykonávať deti, pokiaľ nie sú staršie ako 8 rokov a tieto činnosti nie sú vykonávané pod dohľadom.
6. Vždy po ukončení používania zástrčku vytiahnite z napájacej zásuvky držaním zásuvky rukou. Sieťový kábel **NEŤAHAJTE**.
7. Kábel, zástrčku a celý prístroj neponárajte do vody alebo inej kvapaliny. Prístroj nevystavujte atmosférickým podmienkam (dážď, slnko atď.), ani ho nepoužívajte v podmienkach s vysokou vlhkosťou (kúpeľne, vlhké kempingové domy).
8. Pravidelne kontrolujte stav napájacieho kábla. Ak je napájací kábel poškodený, mal by byť vymenený špecializovanou opravovňou, aby sa predišlo nebezpečenstvu.
9. Prístroj s poškodeným napájacím káblom nepoužívajte alebo ak spadol alebo bol iným spôsobom poškodený alebo ak nefunguje správne. Prístroj sami neopravujte, pretože by mohlo dôjsť k zásahu elektrickým prúdom. Poškodený prístroj vráťte na príslušné servisné stredisko za účelom kontroly alebo opravy. Všetky opravy môžu vykonávať len oprávnené servisné strediská. Nesprávne vykonaná oprava môže pre používateľa spôsobiť vážne nebezpečenstvo.
10. Prístroj umiestnite na chladný, stabilný povrch, mimo horúcich kuchynských zariadení, ako sú: elektrický sporák, plynový horák atď. ...
11. Prístroj nepoužívajte v blízkosti horľavých materiálov.
12. Napájací kábel nemôže visieť mimo okraju stola alebo dotýkať sa horúcich plôch.
13. Bez dozoru nenechávajte zapnutý prístroj alebo napájací zdroj pripojený k zásuvke.
14. Pre zabezpečenie dodatočnej ochrany sa odporúča v elektrickom obvode nainštalovať prúdový chránič (RCD) s menovitým rozdielovým

prúdom nepresahujúcim 30 mA. V tejto veci kontaktujte elektrikára.

15. Ne dovolite, da motorni del naprave postane moker.

16. Napravo uporabljajte izključno doma.

17. Sesalca ne uporabljajte za sesanje vnetljivih snovi (kot so npr. goriva, topila).

18. Ne sesajte predmetov z ostrimi robovi (kot so npr. stekleni delci).

19. Sesalnika ne usmerjajte proti drugim ľudem in živalim.

20. Sesalnik uporabljajte izključno na suhich površinah.

21. Uporabljajte samo dodatke, namenjene za to napravo.

22. Bodite posebej pozorni med čiščenjem stopnišč.

23. Ne mašite prezračevalnih odprtin

24. Sesalca ne vkladplajte brez nameščenega filtra.

25. Sesalca ne vlecite za cev.

26. Pazite, da se napajalni kabel ne poškoduje z vrati in da se kje ne zatakne. Bodite pozorni na dolžino napajalnega kabla med premeščenjem sesalca. Premočno vlečenje sesalca ob napetem kablu lahko povzroči okvaro.

26. Sesanje prahu in ostankov, ki nastanejo pri gradnji, povzroči takojšnjo izgubo garancije. Sesalec je namenjen samo za uporabo v gospodinjstvu.

28. Zariadenie je vybavené nabíjateľnou batériou. Nevhadzujte do ohňa, neprepichujte, rozdrvte alebo poškodte batériu.

Popis zariadenia: (Ručný vysávač)

1. Stav batérie
2. Gumb za sprostitev skodelice za prah
3. Gumb za prah
4. Gumb za sprostitev palice
5. TUBE
6. Gumb za sprostitev šobe
7. Motorizirana šoba
8. Turbo gumb
9. Gumb ON / OFF
10. Gumb za sprostitev baterije
11. Battery Pack
12. Gumb za prah prazen gumb
13. 2 v 1 krtača za oblazinjenje
14. orodje z dolgimi vrvicami
15. adapter za polnjenje
16. stenski nosilec

· BATTERIE UNIT

Enoto baterij vstavite na dno naprave in ko se zaklene v napravi, boste zaslišali zvok povezave. Bodite pozorni na smer. (SLIKA 1)

· DUST CUP SKLADI SEŠAVEN Z GLAVNIM DELOM

Najprej vstavite spodnji plastični čip v luknjo glavnega dela, nato pa zgornji pokrov pritrdite z zgornjim zaklepom glavnega dela. (SLIKA 2)

POVEZAVA ŠČETKE

Vstavite zgornji del v spodnji priključek napajalne cevi in slišite zvok zaklepanja. (SLIKA 3)

POVEZAVA S CEVI

Vstavite zgornje konce v glavno luknjo skodelice za prah in slišite zaklepni zvok (slika4)

Povezava napajalne krtače in glavnega stroja

Vstavite zgornji del ščetke v glavno luknjo glavnega stroja (slika 5)

· Povezava dodatnih krtač z glavnim strojem

Vstavite dodatne krtače v glavno luknjo glavnih sesalnikov (slika 6,7)

· NIZKA HITROST, VISOKO HITROST, IZKLOP

Za vklop / izklop naprave pritisnite gumb za vklop / izklop (9)

S tipko TURBO (8) preklopite hitrost iz nizke na visoko.

· Polnjenje sesalnika

Za polnjenje sesalnika uporabite ustrezen adapter

Priključite adapter in ko bo napolnjena lučka, ko je polna, sveti rdeče, lučka postane modra

Akumulatorje lahko napolnite sami ali v napravi

Po vsaki uporabi očistite

Pritisnite zgornji gumb (2), da sprostite sestavno enoto skodelice za prah (3), nato pa spodnji gumb sprostite spodnji pokrov posode za prah. Priporočljivo je, da posodo za prah očistite po vsaki uporabi.

Čiščenje prašine

a) Pritisnite gumb, da sprostite spodnji pokrov skodelice za prah, da prah izpraznite (SLIKA 9, 10)

b) Izvlecite filter, kot prikazuje slika 14, in ga očistite ali spremenite. (SLIKA 11)

c) Očistite filter pod tekočo vodo in ga posušite pod sončno svetlobo

· Čiščenje krtače

1, potisnite zaklepni čip na zadnji strani krtače. (SLIKA 12, 13)

2, S ščetke vzemite ščetino (neočitno).

3, Po čiščenju ponovno sestavite ščetino na krtačo in zaklenite čip

Pozor

Po nekem obdobju uporabe se lahko ščetina zagozdi za lase ali kaj podobnega, morate ga pravočasno očistiti, da stroj učinkovito deluje.

Tehnični podatki:

Nom. Volti: 22,2 V

Nom. Moč motorja: 120W

Najv. Moč motorja: 250W

Čas polnjenja: približno 5H

Vhod adapterja: 220-240V ~ 50 / 60Hz 0,5A

Izhod adapterja: 26,5 Vdc, 500mA



Skrbimo za okolje. Kartonska embalaža, prosim darovati na odpadni papir. Polietilenske vreče (PE) mečite v posoda za plastiko. Dotrajane naprave je treba vrniti na ustrezno zbirno mesto, ker vsebovane v napravo nevarne elemente lahko predstavljajo nevarnost za okolje. Električna naprava je treba vrniti kakor, da se omeji njegovo ponovno uporabo in izkoriščenost. Če naprava vsebuje baterio, je treba odstraniti in ločeno dati nazaj na mesta skladiščenja.

OPŠTI BEZBEDNOSNI USLOVI
BITNE NAPOMENE O BEZBEDNOSTI UPOTREBE
PAŽLJIVO PROČITAJTE I SAČUVAJTE ZA KASNIJE

1. Pred početak korišćenja uređaja treba da se pročita uputstvo za upotrebu. Uvek treba da se pridržava napomena definisanih uputstvom. Proizvođač ne odgovara za štete nastale usled upotrebe uređaja suprotno njegovoj nameni ili zbog nepravilnog korišćenja uređaja.
2. Uređaj je namenjen za upotrebu u domaćinstvu i ne sme da se koristi u druge svrhe suprotno njegovoj nameni.
3. Uređaj može da se priključi samo na utičnicu sa uzemljenjem 220-240V ~50/60 Hz. Radi povećanja bezbednosti korišćenja izbegavati da se na jednom strujnom kolu uključuje više električnih uređaja istovremeno.
4. Poseban oprez treba da primenite tokom korišćenja uređaja kada su u blizini deca. Deca ne smeju da se igraju ovim uređajem. Pripazite da ovaj uređaj ne dođe u ruke dece, kao i ne smeju da ga koriste druga lica koja ne znaju kako da se služe sa njim.
5. UPOZORENJE: Ovaj uređaj mogu da koriste deca starija od 8 godina i invalidna lica sa ograničenim psiho-fizičkim sposobnostima ili lica koja nemaju iskustvo u rukovanju odnosno ne poznaju ovaj uređaj ukoliko to rade pod nadzorom odgovornog lica koje poznaje bezbednosna pravila korišćenja uređaja odnosno ukoliko su ova lica upoznata sa bezbednosnim pravilima korišćenja ovog uređaja i svesna svih mogućih opasnosti vezanih uz njegovo korišćenje. Uređaj nije igračka za decu. Čišćenje i održavanje uređaja ne smeju da obavljaju deca, izuzev decu stariju od 8 godina ako su pod nadzorom odgovornog odraslog lica.
6. Uvek nakon završenih radnji sa uređajem odspojite uređaj od električnog napajanja vađenjem utikača iz utičnice, uz njeno pridržavanje rukom. NE SME da se povlači za kabl.
7. Kabl, utikač i čitavi uređaj ne sme da se uroni u vodu niti druge tečnosti. Uređaj ne sme da se izlaže dejstvu atmosferskih uticaja (kiša, sunce itd.) niti da se izlaže delovanju povećane vlage u vazduhu (kupati, vlažne kamp kućice).
8. Povremeno proverite stanje napojnog kabla. Ukoliko je napojni kabl oštećen, iz bezbednosnih razloga radi izbegavanja opasnosti treba da se isti zameni novim kod ovlašćenog za to servisa.
9. Ne sme da se koristi uređaj koji ima oštećen napojni kabl ili uređaj koji je pao na pod ili je na bilo koji drugi način došlo do njegovog oštećenja ili ako radi nepravilno. Nemojte da samostalno popravljate uređaj - opasnost od strujnog udara. Uređaj koji je u kvaru treba da se dostavi servisu radi njegovog prekontrolisanja ili izvršenja popravka. Bilo koje popravke mogu da obavljaju isključivo ovlašćeni serviseri. Nepravilno izvršen popravak može da prouzrokuje veliku opasnost i ozbiljne posledice po korisnika uređaja.
10. Uređaj stavite na hladnu stabilnu i ravnu površinu, podalje od kuhinjskih uređaja koji emituju toplotu, kao što su: električni ili gasni šporeti, grejne ringle i sl.
11. Uređaj ne sme da se koristi blizu lako zapaljivih materijala.
12. Napojni kabl ne sme da visi preko ruba stola ili da dodiruje vruće površine.
13. Ne sme da se ostavlja uključen uređaj ili napajač spojen na električnu utičnicu bez

nadzora.

14. Za obezbeđenje dodatne zaštite preporučuje se instalisanje u električnom kolu zaštitnog uređaja diferencijalne struje (RCD) čija nazivna diferencijalna struja ne prelazi 30 mA. Za to treba da se obratite specijalistu električaru.

15. Ne sme da se dopusti da deo uređaja gde se nalazi motor dođe u kontakt sa vodom.

16. Uređaj ne sme da se koristi napolju.

17. Ne koristiti usisivač za usisivanje lakozapaljivih materijala (kao što je gorivo, razređivači).

18. Ne usisivati predmeta koji imaju oštre rubove (npr. komadići stakla).

19. Nikad nemoj da usmeravaš usisivač prema ljudima niti životinjama.

20. Usisivač može da se koristi samo na suvim površinama.

21. Može da se koristi samo pribor koji je namenjen za ovaj uređaj.

22. Kod usisivanja stepenica i stubišta treba da se primeni poseban oprez.

23. Ne smeju da se zatvaraju bilo koji ventilacioni otvori.

24. Ne sme da se uključuje usisivač bez stavljenog filtera.

25. Ne povlačite usisivač držeći za crevo.

26. Treba da se pripazi da ne bi napojni kabel uhvatila vrata te da se isti ne zaglavi. Kod premeštanja usisivača vodite računa o ograničenoj dužini napojnog kabela. Naglo premeštanje usisivača uz nategnut kabel može da dovede do njegovog oštećenja.

26. Usisivanje prašine i šuta ostalog od građevnih radova automatski prozrokuje gubitak garancije. Usisivač je predviđen samo za kućnu upotrebu.

28. Uređaj je opremljen puñivom baterijom. Ne bacajte se u vatru, probijajte, drobiti ili oštediti bateriju.

Опис уређаја: (Ручни усисивач)

1. Баттери статус 2. Дугме за отпуштање праšине 3. Кугла за праšину 4. Дугме за отпуштање штапића 5. ТУБЕ 6. Дугме за отпуштање млазница 7. Моторизована млазница 8. Турбо дугме 9. Тастер за укључивање / искључивање 10. Дугме за ослобађање батерије 11. Батерија 12. Дугме за праšину у облику чаше 13. Четкица за тапацирање 14. Алат за дугачко цревање 15. Адаптер за пуњење 16. Зидни носач

· БАТТЕРИЕ УНИТ

Уметните батеријску јединицу у дно машине и када се закључа у машини, чућете звук везе. Обратите пажњу на правац. (ФИГ. 1)

· ПРАВО КУПАК САСТАВЉА СА ГЛАВНИМ ДИЈЕЛОМ

Најпре уметните доњи пластични чип у отвор главног дела, а затим закључајте горњи поклопац горњим закључавањем главног дела. (СЛИКА 2)

ПОВЕЗИВАЊЕ ЧЕТКА

Уметните горњи део у доњи прикључак цеви за напајање и може се чући звук закључавања. (СЛИКА 3)

ПОВЕЗИВАЊЕ СА ЦЕВИ

Уметните горње крајеве у главни отвор чаше за праšину и можете чући звук закључавања (слика4)

Повезивање електричне четке и главне машине

Уметните горњи део четке за напајање у главни отвор главне машине (слика 5)

· Повезивање четкица за додатну употребу са главном машином

Уметните четке за помоћне уређаје у главни отвор главних усисивача (слика 6,7)

· НИСКА БРЗИНА, ВИСОКО БРЗИНА, ИСКЉУЧЕНО

За укључивање / искључивање уређаја притисните тастер за укључивање / искључивање (9)

Употријебите типку ТУРБО (8) да бисте пребацили брзину са ниске на високу.

· Пуњење усисавача

Користите предвиђени адаптер да напуните усисавач

Прикључите адаптер, а када се напуни, лампица ће засветити црвеном бојом када се напуни, лампица ће постати плава

Јединицу батерија можете напунити сами или у оквиру машине

Очистите након сваке употребе

Притисните горњи тастер (2) да бисте ослободили склоп за постављање шоље за прашину (3), а затим притисните доњи тастер да бисте ослободили доњи поклопац чаше за прашину. Препоручује се да очистите чашу од прашине након сваког коришћења.

Чишћење чашице за прашину

а) Притисните дугме да бисте испразнили доњи поклопац шоље за прашину (СЛИКА 9,10)

б) Извадите филтер како је приказано на слици 14 и очистите га или промените. (СЛИКА.11)

ц) Очистите филтер под текућом водом и осушите га на сунцу

· Чишћење четке за напајање

1, гурните чип за закључавање на стражњу страну четке. (СЛИКА.12,13)

2, Извадите чекину са четкице (несметано).

3, Након чишћења, саставите чекиња на четкицу и закључајте чип

Пажња

Након одређеног периода употребе чекиња може да се заглави за косу или нешто слично, требате га очистити на време да би машина ефикасно радила.

Технички подаци:

Ном. Волти: 22,2 В

Ном. Снага мотора: 120В

Макс. Снага мотора: 250В

Време пуњења: око 5Х

Улаз адаптера: 220-240В ~ 50 / 60Хз 0,5А

Излаз адаптера: 26.5Вдц, 500мА



За заштиту животне средине: молимо вас да одвојите картонске кутије и пластичне кесе и одложите их у одговарајуће канте за смеће. Коришћени уређај треба да буде испоручен на наменске сакупљане тачке због оштрих компоненти, што може утицати на животну средину. Немојте одлагати овај уређај у заједничку корпу за отпатке.

ЗАГАЛЬНІ УМОВИ БЕЗПЕКИ

ВАЖЛИВІ ІНСТРУКЦІЇ ЩОДО БЕЗПЕКИ КОРИСТУВАННЯ
УВАЖНО ПРОЧИТАЙТЕ І ЗБЕРЕЖІТЬ НА МАЙБУТНЄ

1. Перед початком використання пристрою прочитайте інструкцію обслуговування і дотримуйтеся настанов, які в ній містяться. Виробник не відповідає за збитки, спричинені використанням пристрою не за призначенням або з недотриманням інструкції використання.
2. Пристрій призначений виключно для домашнього використання. Не використовувати його для інших цілей, не за призначенням.
3. Пристрій потрібно підключити виключно в роз'єм із заземленням 220-240В ~ 50/60 Гц.
- 3 метою підвищення безпеки користування до одного контуру струму не слід одночасно підключати кілька електричних пристроїв.
4. Потрібно зберігати особливу обережність під час використання пристрою, якщо поблизу знаходяться діти. Не слід дозволяти дітям гратися пристроєм, не дозволяйте дітям чи особам, які не ознайомилися з пристроєм, використовувати його.
5. **ПОПЕРЕДЖЕННЯ:** Дане обладнання можуть використовувати діти, яким виповнилося 8 років та особи з обмеженою фізичною здатністю, відчуттями або психічною здатністю, або особи, які не мають досвіду або не ознайомилися з обладнанням, якщо це відбувається під наглядом особи, яка відповідає за їх безпеку або, якщо їм надані настанови щодо безпечного користування пристроєм і вони усвідомлюють небезпеку, пов'язану з його використанням. Діти не повинні бавитися обладнанням. Чистка і догляд за пристроєм не можуть проводити діти, хіба що їм виповнилося 8 років і ця діяльність проводиться під наглядом.
6. Завжди, після закінчення використання вийміть штекер з роз'єму живлення, притримуючи роз'єм рукою. НЕ тягнути за мережевий провід.
7. Не занурювати кабель, штекер та весь пристрій у воду або іншу рідину. Не виставляйте пристрій на дію атмосферних умов (дощу, сонця, тощо) не використовуйте в умовах підвищеної вологості (ванни, вогкі кемпінгові будиночки).
8. Періодично перевіряйте стан кабелю живлення. Якщо провід пошкоджений, його повинен замінити спеціалізований ремонтний центр, щоб уникнути загрози.
9. Не використовуйте пристрій з пошкодженим проводом або якщо він впав або пошкодився іншим чином або неправильно працює. Не ремонтуйте пристрій самостійно, оскільки це загрожує ураженням. Пошкоджений пристрій віддайте у відповідний сервісний центр з метою перевірки або проведення ремонту. Всі ремонти можуть проводити виключно уповноважені сервісні центри. Неправильно проведений ремонт може становити серйозну загрозу для користувача.
10. Потрібно ставити пристрій на холодній стабільній, рівній поверхні, здалека від кухонних пристроїв, які нагріваються, таких як: електрична плита, газовий пальник, тощо.
11. Не користуватися пристроєм поблизу легкозаймистих матеріалів.

12. Провід не може звисати за межі краю столу або торкатися гарячих поверхонь.
13. Заборонено залишати включений пристрій чи зарядний пристрій в розетку без нагляду.
14. Для забезпечення додаткового захисту рекомендується встановити в електричному контурі, Пристрій захисного відключення (ПЗВ), з диференційованим номінальним струмом не більше 30 мА. З цього приводу слід звернутися до спеціаліста електрика.
15. Не допустити до замочування частини двигуна пристрою.
16. Не використовувати пристрій за межами дому.
17. Не використовувати пилосос до збору легкозаймистих речовин (таких як паливо, розчинники).
18. Не пилососити предмети з гострими краями (напр. уламки скла).
19. Не направляти пилосос на інших людей або тварин.
20. Використовувати пилосос тільки на сухих поверхнях.
21. Використовувати тільки аксесуари, призначені для цього пристрою.
22. Зберігайте особливу обережність під час пилососення сходів.
23. Не забувайте жодні вентиляційні отвори.
24. Не запускайте пилосос без вкладки Фільтра.
25. Не тягніть пилосос за шланг.
26. Слідкуйте, щоб кабель живлення не підрізався дверима, не заклинювався. Зверніть увагу на довжину кабеля живлення під яч пересічення пилососа. Різде перетягування пилососа з натягнутим кабелем може призвести до його пошкодження
26. Пилососення пилу і будівельних залишків призводить до втрати гарантії. Пилосос призначений лише для домашнього використання.
28. Прилад оснащений акумулятором. Не кидайте у вогонь, не проколюйте, розчавити або пошкодити акумулятор.

Опис пристрою: (Ручний пилосос)

1. Акумулятор 2. Кнопка звільнення чашки пилу 3. Чашка пилу 4. Кнопка вивільнення палички 5. ТУБА 6. Кнопка відпуску насадки
7. Моторизована насадка 8. Кнопка турбо 9. Кнопка включення / вимкнення 10. Кнопка випуску акумуляторної батареї 11.

Акумуляторна батарея

12. Порожня кнопка чашки для пилу 13. Щітка для оббивки 14. Інструмент для довгих щілин 15. Зарядний адаптер 16. Настінне кріплення

· БАТЕРІЙНИЙ БЛОК

Вставте акумулятор в нижній частині машини, і коли він заблокується в машині, ви почуєте звук з'єднання. Зверніть увагу на напрямок. (Фіг.1)

· ПІДТРИМКА СКЛАДУВАННЯ ЗБОРОТИ З ОСНОВНОЮ ЧАСТОЮ

Спочатку вставляйте нижню пластикову стружку в отвір основної частини, потім фіксуйте верхню кришку верхньою замком основної частини. (Фіг.2)

ПІДКЛЮЧЕННЯ ЧИСТКИ

Вставте верхню частину в нижнє з'єднання силової трубки і чуєте звук блокування. (Фіг.3)

З'ЄДНАННЯ З ТРУБОЮ

Вставте верхні кінці в головний отвір чашки для пилу і почуєте звук замикання (мал. 4)

Підключення живильної щітки та основної машини

Вставте верхню частину силової щітки в основний отвір основної машини (мал.5)

· З'єднання щіток для аксесуарів з основною машиною

Вставте кисті аксесуарів у головний отвір основних пилососів (фіг. 6,7)

· НИЗКА ШВИДКА, ВИСОКА ШВИДКА, ВИКЛ

Щоб увімкнути / вимкнути пристрій, натисніть кнопку включення / вимкнення (9)

Використовуйте кнопку TURBO (8) для переміщення швидкості з низької на високу.

· Зарядка пилососа

Будь ласка, використовуйте призначений адаптер для заряджання пилососа

Підключіть адаптер, і коли зарядка, світло буде світитися червоним, коли він заповнений, світло стане синім

Ви можете заряджати акумуляторні батареї самостійно або всередині машини

Чистіть після кожного використання

Натисніть верхню кнопку (2), щоб звільнити блок складання чашки для пилу (3), потім натисніть нижню кнопку, щоб звільнити нижню кришку чашки для пилу. Рекомендується щоразу очищати чашку від пилу після її використання.

Чистка пилових чашок

а) Натисніть кнопку, щоб звільнити нижню кришку чашки для пилу для очищення пилу (фіг.9,10)

б) Вийміть фільтр, як показано на рисунку 14, і очистіть або замініть його. (Фіг.11)

в) Очистіть фільтр під проточною водою і висушіть його під сонячним світлом

· Чистка силової щітки

1, посуňte фіксатор на задній частині кисті. (Фіг.12,13)

2, Вийміть щетину з кисті (не можна мити).

3, Після очищення знову зібрати щетинку до щітки та зафіксувати чіп

Увага

Після деякого періоду використання щетина може застрягти волосся або щось подібне, потрібно вчасно очистити її, щоб машина працювала ефективно.

Технічні дані:

Ном. Вольт: 22,2 В

Ном. Потужність двигуна: 120 Вт

Макс. Потужність двигуна: 250 Вт

Час зарядки: близько 5 год

Вхід адаптера: 220-240В ~ 50 / 60Гц 0,5А

Вихід адаптера: 26,5 В постійного струму, 500 мА



У інтересах навколишнього середовища.

Будь ласка, віддайте картонну упаковку в місце збору мукулатури. Поліетиленові мішки (PE) викинути в смітник для пластику. Відпрацьований пристрій повинен бути відправлений у відповідну точку зберігання, тому що в пристрої є небезпечні інгредієнти, які можуть становити загрозу навколишньому середовищу. Електричний пристрій потрібно повернути так, щоб обмежити його повторне використання. Якщо у пристрої є батареї, то потрібно їх витягнути і віддати до відповідного пункту.

KARTA GWARANCYJNA

WARUNKI GWARANCJI obowiązują na terenie Rzeczypospolitej Polskiej

Adler Sp. z o.o. ul. Ordon 2a 01-237 Warszawa zapewnia Użytkownika o dobrej jakości sprzętu, na który wydana jest niniejsza karta gwarancyjna i udziela 24 miesięcznej gwarancji, która liczy się od daty zakupu sprzętu. Usługi gwarancyjne świadczone są po okazaniu prawidłowo wypełnionej karty gwarancyjnej i dowodu zakupu (kopii paragonu lub faktury VAT). Wady lub uszkodzenia sprzętu ujawnione w okresie gwarancji usuwane będą bezpłatnie przez Serwis Centralny. W przypadku zakupu sprzętu przez przedsiębiorcę (faktura VAT) okres gwarancji wynosi 12 miesięcy.

W przypadku wymiany rzeczy na nową, albo po dokonaniu istotnej naprawy, okres gwarancji biegnie na nowo od chwili dostarczenia klientowi rzeczy wolnej od wad, lub zwrócenia rzeczy naprawionej. Jeżeli gwarant wymienił część rzeczy, przepis powyższy stosuje się odpowiednio do części wymienionej. Gwarant zobowiązuje się pokryć koszty dostarczenia rzeczy do serwisu na adres wskazany w karcie gwarancyjnej. Jednakże uprawniony z gwarancji powinien zachować rozsądek, wybierając środek transportu. Uprawnionemu z gwarancji nie przysługuje od gwaranta zwrot kosztów dostarczenia towaru – rzeczy do naprawy gwarancyjnej, przekraczający ekonomicznie uzasadnione koszty przewozu.

UWAGA: Sprzęt przeznaczony jest wyłącznie do użytku domowego. Naprawami gwarancyjnymi nie są objęte czynności związane z odkamienianiem, konserwacją, czyszczeniem urządzenia oraz części i akcesoria ulegające zużyciu przy normalnym użytkowaniu. Gwarancja nie obejmuje mechanicznych uszkodzeń sprzętu oraz wad i uszkodzeń wynikłych wskutek:

- niewłaściwego lub niezgodnego z instrukcją użytkowania, przechowywania i konserwacji;
- ingerencji nieautoryzowanego serwisu, samowolnych napraw, przeróbek i zmian konstrukcyjnych;
- użycia niewłaściwych materiałów eksploatacyjnych.
- uszkodzeń mechanicznych, termicznych, chemicznych i powstałych na skutek przepięcia w sieci.
- karta gwarancyjna jest nieważna bez daty zakupu, pieczęci sprzedającego i kopii dokumentu zakupu.
- gwarancją nie są objęte elementy eksploatacyjne i akcesoria w tym: elementy szklane (np. dzbanki, talerze), sznury przyłączeniowe, sieciowe, żarówki, baterie, nożyki i folie do urządzeń tnących, nasadki miksujące, trzepaki, mieszaki, ssawkoszczotki, rury, węże, kubki miksujące, głowice tnące i sita.

Reklamowany sprzęt jest dostarczany do Serwisu Centralnego przez Klienta w stanie kompletnym i odpowiednio zabezpieczony na czas transportu. Po dokonanej naprawie reklamowany sprzęt odbierany jest z Serwisu Centralnego przez Klienta.

Termin usunięcia wady może zostać wydłużony o czas potrzebny do importu niezbędnych części, nie dłuższy niż 30 dni roboczych. W każdym takim przypadku warsztat serwisowy powiadomi klienta o wydłużeniu terminu naprawy gwarancyjnej. W związku z koniecznością sprowadzenia części zamiennych i poinformuje o nowym terminie usunięcia wady.

W przypadku stwierdzenia usterki należy ją zgłosić w punkcie sprzedaży lub w Serwisie Centralnym, ul. Ordon 2A, 01-237 Warszawa, tel. 728-595-006 lub e-mail: serwis@adler.com.pl.

W zgłoszeniu proszę podać swój adres, nr telefonu i opis usterki. Do reklamacji konieczne jest dołączenie kopii dokumentu zakupu.

Gwarancja nie wyłącza ani nie ogranicza oraz nie zawiesza uprawnień kupującego wynikających z przepisów o rękojmi za wady rzeczy sprzedanej.

SERWIS CENTRALNY

01-237 Warszawa ul.Ordon 2A

tel. 728 - 595 - 006

serwis@adler.com.pl www.adler.com.pl

.....
(data sprzedaży)

.....
(pieczętka sklepu i podpis sprzedawcy)

adnotacje serwisu:



W trosce o środowisko..

Opakowania kartonowe prosimy przekazać na makulaturę. Worki polietylenowe (PE) wrzucać do pojemnika na plastik. Zużyte urządzenie należy oddać do odpowiedniego punktu składowania, gdyż znajdujące się w urządzeniu niebezpieczne składniki mogą stanowić zagrożenie dla środowiska. Urządzenie elektryczne należy oddać tak aby ograniczyć jego ponowne użycie i wykorzystanie. Jeżeli w urządzeniu znajdują się baterie należy je wyjąć i oddać do punktu składowania osobno.



Urządzenia nie wyrzucać do pojemnika na odpady komunalne!

OGÓLNE WARUNKI BEZPIECZEŃSTWA WAŻNE INSTRUKCJE DOTYCZĄCE BEZPIECZEŃSTWA UŻYTKOWANIA PRZECZYTAJ UWAŻNIE I ZACHOWAJ NA PRZYSZŁOŚĆ

1. Przed rozpoczęciem użytkowania urządzenia przeczytać instrukcję obsługi i postępować według wskazówek w niej zawartych. Producent nie odpowiada za szkody spowodowane użytkowaniem urządzenia niezgodnie z jego przeznaczeniem lub niewłaściwą jego obsługą.
2. Urządzenie służy wyłącznie do użytku domowego. Nie używać do innych celów, niezgodnych z jego przeznaczeniem.
3. Urządzenie należy podłączyć wyłącznie do gniazdka z uziemieniem 220-240 V ~ 50/60 Hz.

W celu zwiększenia bezpieczeństwa użytkowania do jednego obwodu prądu nie należy równocześnie włączać wielu urządzeń elektrycznych.

4. Należy zachować szczególną ostrożność podczas korzystania z urządzenia, gdy w pobliżu przebywają dzieci. Nie należy dopuszczać dzieci do zabawy urządzeniem nie pozwól dzieciom ani osobom nie zaznajomionym z urządzeniem na jego użytkowanie.
5. **OSTRZEŻENIE:** Niniejszy sprzęt może być użytkowany przez dzieci powyżej 8 roku życia oraz osoby o ograniczonej zdolności fizycznej, czuciowej lub psychicznej, lub osoby nie mające doświadczenia lub znajomości sprzętu, jeśli odbywa się to pod nadzorem osoby odpowiadającej za ich bezpieczeństwo lub zostały im udzielone wskazówki na temat bezpiecznego użytkowania urządzenia i mają świadomość niebezpieczeństwa związanego z jego użytkowaniem. Dzieci nie powinny bawić się sprzętem. Czyszczenie i konserwacja urządzenia nie powinna być wykonywana przez dzieci, chyba że są powyżej 8 roku życia a czynności te są wykonywane pod nadzorem.
6. Zawsze po zakończeniu używania, wyjmij wtyczkę z gniazda zasilającego poprzez przytrzymanie gniazdka ręką. **NIE** ciągnąć za sznur sieciowy.
7. Nie zanurzać kabla, wtyczki oraz całego urządzenia w wodzie lub innej cieczy. Nie wystawiaj urządzenia na działanie warunków atmosferycznych (deszczu, słońca, etc.) ani nie używaj w warunkach podwyższonej wilgotności (łazienki, wilgotne domki kempingowe).
8. Okresowo sprawdzaj stan przewodu zasilającego. Jeżeli przewód zasilający jest uszkodzony, to powinien on być wymieniony przez specjalistyczny zakład naprawczy w celu uniknięcia zagrożenia.

9. Nie używaj urządzenia z uszkodzonym przewodem zasilającym lub jeśli zostało upuszczone lub uszkodzone w jakikolwiek inny sposób lub nieprawidłowo pracuje. Nie naprawiaj urządzenia samodzielnie, gdyż grozi to porażeniem. Uszkodzone urządzenie oddaj do właściwego punktu serwisowego w celu sprawdzenia lub dokonania naprawy. Wszelkich napraw mogą dokonywać wyłącznie uprawnione punkty serwisowe. Nieprawidłowo wykonana naprawa może spowodować poważne zagrożenie dla

użytkownika.

10. Należy stawiać urządzenie na chłodnej stabilnej, równej powierzchni, z dala od nagrzewających się urządzeń kuchennych jak: kuchenka elektryczna, palnik gazowy, itp..
11. Nie korzystać z urządzenia w pobliżu materiałów łatwopalnych.
12. Przewód zasilania nie może zwisać poza krawędź stołu lub dotykać gorących powierzchni.
13. Nie wolno pozostawiać włączonego urządzenia ani zasilacza do gniazdka bez nadzoru.
14. Do zapewnienia dodatkowej ochrony, wskazane jest zainstalowanie w obwodzie elektrycznym, urządzenia różnicowoprądowego (RCD) o znamionowym prądzie różnicowym nie przekraczającym 30 mA. W tym zakresie należy zwrócić się do specjalisty elektryka.
15. Nie dopuścić do zamoczenia części silnikowej urządzenia.
16. Nie używać urządzenia poza domem.
17. Nie używać odkurzacza do zbierania łatwopalnych substancji (takich jak paliwo, rozpuszczalniki).
18. Nie odkurzać przedmiotów o ostrych krawędziach (np. odłamki szkła).
19. Nie kierować odkurzacza w stronę innych ludzi bądź zwierząt.
20. Używać odkurzacza tylko na suchych powierzchniach.
21. Używać tylko akcesoriów przeznaczonych dla tego urządzenia.
22. Zachowaj szczególną ostrożność przy odkurzaniu schodów.
23. Nie zatykaj żadnych otworów wentylacyjnych.
24. Nie uruchamiać odkurzacza bez założonego filtra.
25. Nie ciągnij odkurzacza za wąż.
26. Uważaj by przewód zasilający nie był przycięty drzwiami, nie zaklinował się. Zwróć uwagę na długość kabla zasilającego przy przemieszczaniu odkurzacza. Gwałtowne przeciągnięcie odkurzacza przy naprężonym kablu może spowodować jego uszkodzenie
26. Odkurzanie pyłów i pozostałości budowlanych powoduje natychmiastową utratę gwarancji. Odkurzacz jest przeznaczony jedynie do użytku domowego.
28. Urządzenie jest wyposażone w akumulator. Nie wrzucaj do ognia, nie przekuwaj miażdż lub uszkadzaj baterii.

Opis urządzenia: (odkurzacz ręczny)

1. Status baterii 2. Przycisk zwalniania kubka na kurz 3. Kubek na kurz 4. Przycisk zwalniania rury 5. RURA 6. Przycisk zwalniania elektro szczotki 7. Elektro szczotka 8. Przycisk Turbo 9. Przycisk WŁ. / WYŁ. 10. Przycisk zwalnający akumulator 11. Akumulator 12. Przycisk opróżniania pojemnika na kurz 13. Szczotka do tapicerki 2 w 1 14. Długa szczelinowa 15. Zasilacz 16. Uchwyt ścienny

· AKUMULATOR

Włóż akumulator do dolnej części urządzenia, przy poprawnym zamontowaniu, usłyszysz dźwięk połączenia. Zwróć uwagę na kierunek (RYS. 1)

Składanie pojemnika na pył

Najpierw włóż dolny chip z tworzywa sztucznego do otworu w głównej części, a następnie zablokuj górną pokrywę za pomocą górnego zamka w głównej części. (RYS. 2)

PODŁĄCZENIE SZCZOTKI

Górną część szczotki podłącz do otworu w zasysającego odkurzacz lub rury przy poprawnym zamontowaniu usłyszysz dźwięk blokowania. (RYS. 3)

POŁĄCZENIE Z RURĄ

Włóż górny koniec rury do głównego otworu pojemnika na kurz i usłyszysz dźwięk blokowania (rys. 4)

Podłączenie szczotki elektrycznej i odkurzacza

Włóż górną część szczotki elektrycznej do głównego otworu pojemnika na kurz (rys.5)

· Połączenie szczotek akcesoriów z maszyną główną

Włóż szczotki akcesoriów do głównego otworu pojemnika na kurz lub rury odkurzacza (RYS. 6,7)

NISKA PRĘDKOŚĆ, WYSOKA PRĘDKOŚĆ, Wyl.

Aby włączyć / wyłączyć urządzenie, naciśnij przycisk Wł. / Wyl. (9)

Użyj przycisku TURBO (8), aby zmienić prędkość z niskiej na wysoką.

Ładowanie odkurzacza

Używaj tylko oryginalnej ładowarki/Adaptera.

Podłącz adapter, podczas ładowania światło zaświeci się na czerwono, gdy bateria naładuje się, światło zmieni kolor na niebieski

Akumulatory można ładować samodzielnie lub w urządzeniu.

Czyść po każdym użyciu

Naciśnij przycisk zwalniania pojemnika na kurz (2), aby zwolnić dół pojemnika na kurz (3), a następnie naciśnij dolny przycisk, aby zwolnić dolną pokrywę pojemnika na kurz(RYS 9,10). Po każdym użyciu zaleca się czyszczenie pojemnika na kurz.

Czyszczenie pojemnika na kurz

a) Naciśnij przycisk, aby zwolnić dolną pokrywę pojemnika na kurz, aby wyrzucić kurz (RYS. 9, 10)

b) Wyjmij filtr, jak pokazano na rys. 14, i wyczyść go lub wymień. (RYS.11)

c) Wyczyść filtr pod bieżącą wodą i wysusz go pod działaniem promieni słonecznych

· Czyszczenie szczotki elektrycznej

1. Przełącz blokadę z tyłu szczotki. (RYS. 12,13)

2. Wyjmij włosie ze szczotki (nie nadaje się do mycia).

3. Po oczyszczeniu ponownie zmontuj włosie szczotki i zablokuj.

Uwaga

Po pewnym okresie użytkowania szczotka może zostać zakleszczona włosami lub czymś podobnym. Musisz ją wyczyścić regularnie, aby maszyna działała wydajnie.

Dane techniczne:

Nie m. Napięcia: 22,2 V.

Nie m. Moc silnika: 120 W.

Max. Moc silnika: 250 W.

Czas ładowania: około 5 godz

Wejście zasilacza: 220–240 V ~ 50/60 Hz 0,5 A.

Wyjście adaptera: 26,5 V DC, 500 mA