

KÄRCHER

makes a difference

T 5 T-Racer Surface Cleaner



Deutsch	3
English	5
Français	8
Italiano	10
Nederlands	13
Español	15
Português	18
Dansk	20
Norsk	22
Svenska	25
Suomi	27
Ελληνικά	29
Türkçe	32
Русский	34
Magyar	37
Čeština	40
Slovenščina	42
Polski	44
Românește	47
Slovenčina	50
Hrvatski	52
Srpski	55
Български	57
Eesti	60
Latviešu	62
Lietuviškai	65
Українська	67
Қазақша	70
中文	73
العربية	76



Register
your product
www.kärcher.com/welcome



EAC



59685510 (07/19)

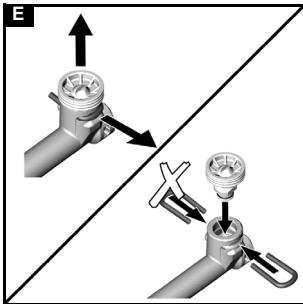
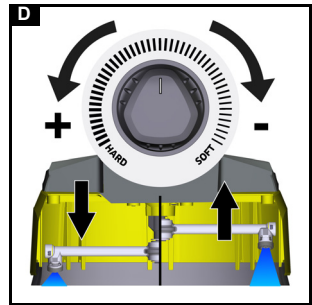
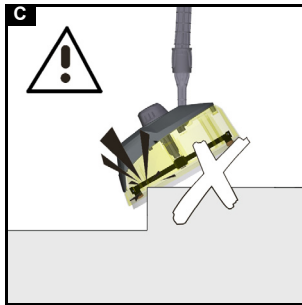
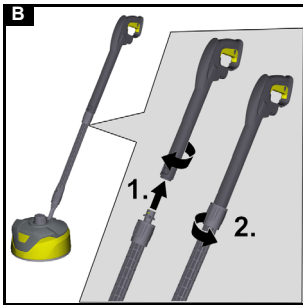
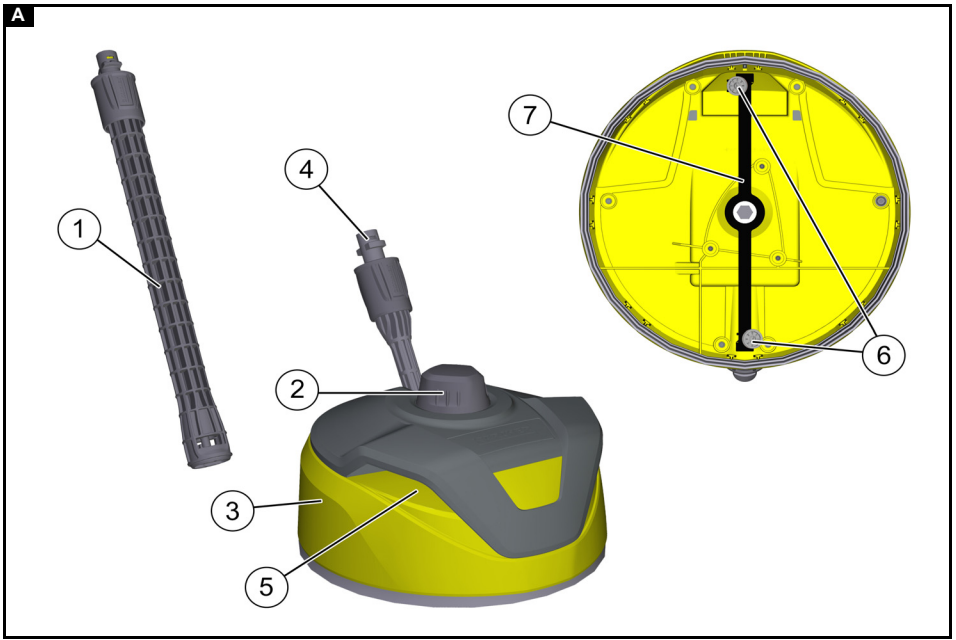

Inhalt

Allgemeine Hinweise	3
Abbildungen und Beschreibungen in dieser Betriebsanleitung	3
Bestimmungsgemäße Verwendung	3
Umweltschutz	3
Zubehör und Ersatzteile	3
Lieferumfang	3
Sicherheitshinweise	3
Symbole auf dem Gerät	4
Gerätebeschreibung	4
Montage Verlängerungsrohr	4
Inbetriebnahme	4
Betrieb	4
Nach dem Gebrauch	5
Lagerung	5
Pflege und Wartung	5
Hilfe bei Störungen	5
Garantie	5

Allgemeine Hinweise



Lesen Sie vor der ersten Benutzung des Geräts diese

Originalbetriebsanleitung und handeln Sie danach. Bewahren Sie die Originalbetriebsanleitung für den späteren Gebrauch oder für Nachbesitzer auf.

Abbildungen und Beschreibungen in dieser Betriebsanleitung

Abbildungen und Beschreibungen in dieser Betriebsanleitung können vom Lieferumfang und der Ausstattung Ihres T-Racers abweichen.

Hinweis

Technische Änderungen vorbehalten.

Bestimmungsgemäße Verwendung

Der T-Racer kann mit allen Kärcher Home & Garden Hochdruckreinigern ab der Geräteklasse K2 verwendet werden.

Detaillierte Angaben zur Geräteklasse finden Sie in der Betriebsanleitung Ihres Hochdruckreinigers.

Bei Geräten bis Baujahr 1991 benötigen Sie zusätzlich einen Adapter (siehe "Zubehör und Ersatzteile").

Der T-Racer eignet sich ideal zum Reinigen von Boden- und Wandflächen mit unterschiedlichen Oberflächen wie Fliesen, Stein, Beton, Kunststoff und Holz.

Verwenden Sie den T-Racer ausschließlich für den Privathaushalt.

Umweltschutz



Die Verpackungsmaterialien sind recyclebar. Bitte Verpackungen umweltgerecht entsorgen.



Elektrische und elektronische Geräte enthalten wertvolle recyclebare Materialien und oft Bestandteile wie Batterien, Akkus oder Öl, die bei

falschem Umgang oder falscher Entsorgung eine potentielle Gefahr für die menschliche Gesundheit und die Umwelt darstellen können. Für den ordnungsgemäßen Betrieb des Geräts sind diese Bestandteile jedoch notwendig. Mit diesem Symbol gekennzeichnete Geräte dürfen nicht mit dem Hausmüll entsorgt werden.



Arbeiten mit Reinigungsmitteln dürfen nur auf flüssigkeitsdichten Arbeitsflächen mit Anschluss an die Schmutzwasserkanalisation durchgeführt werden. Reinigungsmittel nicht in Gewässer oder Erdreich eindringen lassen.

Hinweise zu Inhaltsstoffen (REACH)

Aktuelle Informationen zu Inhaltsstoffen finden Sie unter: www.kaercher.de/REACH

Zubehör und Ersatzteile

Nur Original-Zubehör und Original-Ersatzteile verwenden, sie bieten die Gewähr für einen sicheren und störungsfreien Betrieb des Geräts.

Informationen über Zubehör und Ersatzteile finden Sie unter www.kaercher.com.

Lieferumfang

Prüfen Sie beim Auspacken den Inhalt auf Vollständigkeit. Der Lieferumfang Ihrer Ausstattungsvariante ist auf der Verpackung abgebildet. Bei fehlendem Zubehör oder bei Transportschäden wenden Sie sich bitte an Ihren Händler.

Sicherheitshinweise

⚠ VORSICHT

- *Verwenden Sie das Gerät nicht, wenn sich weitere Personen in der Nähe des Reinigungskopfes befinden.*
- *Schalten Sie nach Beendigung des Reinigungsbetriebs und vor Arbeiten am T-Racer den Hochdruckreiniger aus und trennen Sie den T-Racer von der Hochdruckpistole.*
- *Lösen Sie den Hochdruckstrahl an der Hochdruckpistole erst aus, wenn sich der T-Racer auf der Reinigungsfläche befindet.*
- *Rückstoßgefahr. Sorgen Sie für sicheren Stand und halten Sie die Hochdruckpistole mit Verlängerungsrohr gut fest.*

- **Maximale Wassertemperatur 60°C** (beachten Sie die Hinweise Ihres Hochdruckreinigers).

Hinweis

- **Beachten Sie auch unbedingt die Sicherheitshinweise Ihres Hochdruckreinigers sowie örtliche Vorschriften und Verordnungen.**

Symbole auf dem Gerät

	⚠ GEFAHR Verletzungsgefahr! Greifen Sie während des Betriebs nicht unter den Rand des T-Racers
HARD	Für robuste Oberflächen, z. B. Fliesen, Beton, Stein
SOFT	Für empfindliche Oberflächen, z. B. Holz

Gerätebeschreibung

Abbildungen siehe Grafikkarte

Abbildung A

- ① Verlängerungsrohr
- ② Höhenverstellung Rotorarm
- ③ Gehäuse
- ④ Bajonettanschluss mit Überwurfmutter
- ⑤ Handgriff
- ⑥ Hochdruckdüse
- ⑦ Rotorarm

Montage Verlängerungsrohr

Hinweis

Achten Sie bei der Montage auf eine feste Verbindung der Geräteteile.

Abbildung B

1. Das Bajonett in die Aufnahme stecken.
2. Die Verlängerung drehen, bis sie einrastet.
3. Die Überwurfmutter festdrehen.

Den Vorgang gegebenenfalls für weitere Verlängerungsrohre wiederholen.

Inbetriebnahme

Auswahl der Hochdruckdüsen

Voraussetzung für einen störungsfreien Betrieb ist die Verwendung der passenden Hochdruckdüsen.

Hinweis

Die Auswahl richtet sich nach der Fördermenge (l/min). Angaben zur Fördermenge finden sich in der Betriebsanleitung oder auf dem Typenschild des Hochdruckreinigers.

Hinweis

Die gelben Hochdruckdüsen sind bereits montiert.

Fördermenge l/min (l/h)	HD-Klasse (z. B.)	Farbe der Hochdruckdüsen
unter 5,8 (348)	K2 - K3	grün
5,8 (348) - 7,5 (450)	K3 - K5	grau
über 7,5 (450)	K6 - K7	gelb

Betrieb

Hinweis

Verlängerungsrohre können mit jedem Kärcher Zubehör verwendet werden.

Hinweis

Für ein optimales Reinigungsergebnis den Hochdruckreiniger nicht in der Eco-Stufe betreiben.

Bodenfläche reinigen

Vor der Anwendung die Reinigungsfläche von groben Verschmutzungen befreien (zum Beispiel durch Abkehren), um Schäden am T-Racer zu vermeiden.

ACHTUNG

Schäden am Rotorarm

Beim Schlagen auf Kanten und Ecken kann der Rotorarm beschädigt werden.

Fahren Sie nicht über freistehende Ecken und Kanten.

Abbildung C

Hinweis

- Der T-Racer eignet sich nicht zum Scheuern oder Schrubben.
- Testen Sie das Gerät vor der Verwendung auf empfindlichen Oberflächen, z. B. Holz an einer unauffälligen Stelle.
- Verharren Sie nicht auf einer Stelle, sondern bleiben Sie in Bewegung.

1. Den T-Racer mit dem Verlängerungsrohr an der Hochdruckpistole befestigen.

Abbildung B

- a Das Verlängerungsrohr auf den Bajonettanschluss der Hochdruckpistole drücken.
- b Das Verlängerungsrohr um 90° drehen bis es einrastet.
- c Gegebenenfalls den Vorgang für weitere Verbindungen wiederholen.

2. Höhenverstellung Rotorarm entsprechend der Reinigungsfläche einstellen.

3. Den Hebel der Handspritzpistole entsperren.

4. Den Hebel der Handspritzpistole ziehen.

Das Gerät schaltet sich ein.

5. Die Bodenfläche reinigen, dabei den T-Racer ohne Kraftaufwand über die Bodenfläche führen.

Wandfläche reinigen

1. Den T-Racer direkt an der Hochdruckpistole befestigen.

- a Den Bajonettanschluss des T-Racers in den Anschluss der Hochdruckpistole drücken und danach um 90° drehen bis er einrastet.
- b Falls vorhanden die Überwurfmutter festdrehen.

2. Die Wandfläche reinigen.

Höhenverstellung Rotorarm

Mit der Höhenverstellung Rotorarm, wird der Abstand der Hochdruckdüsen zur Reinigungsfläche verändert. Höhenverstellung Rotorarm entsprechend der Reinigungsaufgabe einstellen.

Abbildung D

Zur kraftvollen Reinigung hartnäckiger Verschmutzungen auf robusten Oberflächen, z. B. Fliesen, Beton, Stein:

1. Höhenverstellung Rotorarm auf "HARD" stellen.

Zur Reinigung empfindlicher Flächen:

2. Höhenverstellung Rotorarm auf "SOFT" stellen.

Nach dem Gebrauch

Nach dem Gebrauch das Gerät mit einem weichen Wasserstrahl abspülen.

- Den T-Racer und gegebenenfalls Verlängerungsröhre von der Hochdruckpistole abnehmen.
- Den T-Racer mit der Hochdruckpistole (ohne weiteres Zubehör) abspülen oder mit einem feuchten Tuch abwischen.

Lagerung

Das Gerät an einem frostfreien Ort aufbewahren.

Pflege und Wartung

Düsen ein- / ausbauen

Die beschriebene Vorgehensweise gilt für alle vorhandenen Düsen am Gerät.

Abbildung E

1. Die Klammer entfernen.
2. Die Hochdruckdüse herausziehen.
3. Die Hochdruckdüse einsetzen.
4. Die Klammer montieren.

Hochdruckdüse reinigen

1. Die Hochdruckdüse ausbauen.
2. Die Hochdruckdüse mit klarem Wasser in beide Richtungen durchspülen. Gegebenenfalls eine beschädigte Hochdruckdüse ersetzen.
3. Die Hochdruckdüse einbauen.

Hilfe bei Störungen

Hochdruckreiniger baut keinen Druck auf oder pulsiert

Hochdruckdüsen verstopft oder beschädigt.

1. Die Hochdruckdüsen ausbauen.
2. Die Hochdruckdüsen auf Verstopfung prüfen und gegebenenfalls reinigen.
3. Die Hochdruckdüsen auf Beschädigung prüfen und gegebenenfalls ersetzen.
4. Den T-Racer ohne Düsen mit klarem Wasser durchspülen.
5. Die Hochdruckdüsen einbauen.
Falsche Hochdruckdüse gewählt.

Das Gerät erzielt nur mit den passenden Hochdruckdüsen ein optimales Reinigungsergebnis!

1. Hochdruckdüsen gemäß dem verwendeten Hochdruckreiniger auswählen.
2. Hochdruckdüsen einbauen.

Garantie

In jedem Land gelten die von unserer zuständigen Vertriebsgesellschaft herausgegebenen Garantiebedingungen. Etwaige Störungen an Ihrem Gerät beseitigen wir innerhalb der Garantiefrist kostenlos, sofern ein Material- oder Herstellungsfehler die Ursache sein sollte. Im Garantiefall wenden Sie sich bitte mit Kaufbeleg an Ihren Händler oder die nächste autorisierte Kundendienststelle.

(Adresse siehe Rückseite)

Contents

General notes.....	5
Illustrations and descriptions in these operating instructions	5
Intended use	5
Environmental protection	5
Accessories and spare parts.....	6
Scope of delivery.....	6
Safety instructions.....	6
Symbols on the device	6
Device description.....	6
Extension tube installation	6
Initial startup.....	6
Operation	7
After use.....	7
Storage.....	7
Care and service	7
Troubleshooting guide.....	7
Warranty.....	7

General notes



Read the original instructions before using the device for the first time and act in accordance with it. Keep the original instructions for future reference or for future owners.

Illustrations and descriptions in these operating instructions

Illustrations and descriptions in these operating instructions may differ from the scope of delivery and equipment for your T-Racer.

Note

Subject to technical changes without notice.

Intended use

The T-Racer can be used with all Kärcher Home & Garden high-pressure cleaners of class K2.

Detailed information on the device class is provided in the operating instructions for your high-pressure cleaner.

For devices manufactured up to 1991 you require an additional adapter (see "Accessories and spare parts"). The T-Racer is ideally suited for cleaning floor and wall surfaces of various different materials such as tiles, stone, concrete, plastic and wood.

Only use the T-Racer in private households.

Environmental protection



The packing materials can be recycled. Please dispose of packaging in accordance with the environmental regulations.



Electrical and electronic devices contain valuable, recyclable materials and often components such as batteries, rechargeable batteries or oil, which - if handled or disposed of incorrectly - can pose a potential danger to human health and the envi-

ronment. However, these components are required for the correct operation of the device. Devices marked by this symbol are not allowed to be disposed of together with the household rubbish.

 Working with detergents may only be performed on watertight surfaces with connection to the waste water sewage system. Do not allow detergent to enter waterways or the soil.

Notes on the content materials (REACH)

Current information on content materials can be found at: www.kaercher.de/REACH

Accessories and spare parts

Only use original accessories and original spare parts. They ensure that the appliance will run fault-free and safely.

Information on accessories and spare parts can be found at www.kaercher.com.

Scope of delivery

Check the contents for completeness when unpacking. The scope of delivery for your equipment version is shown on the packaging. Please contact your dealer if any accessories are missing or in the event of any shipping damage.

Safety instructions

⚠ CAUTION

- *Do not use the device when persons are in the vicinity of the cleaning head.*
- *Switch the high-pressure cleaner off and disconnect the T-Racer from the high-pressure gun after finishing cleaning work and before performing any work on the T-Racer.*
- *Do not trigger the high-pressure jet at the high-pressure gun until the T-Racer is on the surface to be cleaned.*
- *Recoil danger. Keep proper footing and hold the high-pressure gun and extension tube firmly.*
- *Maximum water temperature 60°C (please observe the instructions for your high-pressure cleaner).*

Note

- *Be sure to always adhere to the safety instructions for your high-pressure cleaner and the locally applicable regulations and directives.*

Symbols on the device

	⚠ DANGER <i>Risk of injury! Never reach under the edge of the T-Racer during operation</i>
HARD	For durable surfaces, e.g. tiles, concrete, stone
SOFT	For sensitive surfaces, e.g. wood

Device description

For the illustrations, refer to the graphics page **Illustration A**

- ① Extension tube
- ② Rotor arm height adjustment
- ③ Casing
- ④ Bayonet connector with union nut
- ⑤ Handle
- ⑥ High-pressure nozzle
- ⑦ Rotor arm

Extension tube installation

Note

Ensure that the device components are tightly connected on installation.

Illustration B

1. Plug the bayonet into the mounting.
2. Turn the extension until it latches into place.
3. Tighten the union nut.

Repeat the procedure for all further extension tubes.

Initial startup

Selection of the high-pressure nozzles

Using the appropriate high-pressure nozzles is a prerequisite for fault-free operation.

Note

These are to be selected according to the flow rate (l/min). Information on the flow rate is provided in the operating instructions or on the type plate of the high-pressure cleaner.

Note

The yellow high-pressure nozzles are already fitted.

Flow rate l/min (l/h)	High pressure class (e.g.)	Colour of the high-pressure nozzles
Less than 5.8 (348)	K2 - K3	Green
5.8 (348) - 7.5 (450)	K3 - K5	Grey
Greater than 7.5 (450)	K6 - K7	Yellow

Operation

Note

The extension tubes can be used with all Kärcher accessories.

Note

For optimum cleaning results, do not operate the high-pressure cleaner in the Eco mode.

Cleaning floors

Remove coarse dirt from the surface to be cleaned (e.g. by sweeping) before using the device to avoid damage to the T-Racer.

ATTENTION

Damage to the rotor arm

The rotor arm can be damaged if it hits edges and corners.

Do not move the device over free-standing corners and edges.

Illustration C

Note

- The T-Racer is not suitable for scraping or scrubbing.
- Test the device on an inconspicuous area before using on sensitive surfaces, e.g. wood.
- Do not allow it to remain in one area, but keep it in motion.

1. Attach the T-Racer to the high-pressure gun using the extension tube.

Illustration B

- a Press the extension tube onto the bayonet connector of the high-pressure gun.
 - b Turn the extension tube by 90° until it latches into place.
 - c If necessary, repeat the procedure for further connections.
2. Adjust the rotor arm height adjustment, according to the surface to be cleaned.
 3. Unlock the lever of the trigger gun.
 4. Pull the lever of the trigger gun. The device switches on.
 5. Clean the floor surface by guiding the T-Racer over the floor surface without exerting excessive pressure.

Cleaning wall surfaces

1. Attach the T-Racer directly to the high-pressure gun.
 - a Press the bayonet connector of the T-Racer into the connection on the high-pressure gun and then turn by 90° until it latches into place.
 - b Tighten the union nut if present.
2. Clean the wall surface.

Rotor arm height adjustment

The clearance of the high-pressure nozzles to the surface to be cleaned can be adjusted via the rotor arm height adjustment.

Adjust the rotor arm height adjustment, according to the surface to be cleaned.

Illustration D

For powerful cleaning of stubborn soiling on durable surfaces, e.g. tiles, concrete, stone:

1. Set the rotor arm height adjustment to "HARD".

For cleaning sensitive surfaces:

2. Set the rotor arm height adjustment to "SOFT".

After use

Rinse off the device with a gentle water stream after use.

- Detach the T-Racer and any extension tubes from the high-pressure gun.
- Rinse off the T-Racer with the high-pressure gun (without accessories) or wipe down with a damp cloth.

Storage

Store the device in a frost-protected place.

Care and service

Removing/installing the nozzles

The described procedure applies to all nozzles on the device.

Illustration E

1. Remove the clip.
2. Pull the high-pressure nozzle out.
3. Fit the high-pressure nozzle.
4. Fit the clip.

Cleaning the high-pressure nozzle

1. Remove the high-pressure nozzle.
2. Flush the high-pressure nozzle with clear water in both directions. Replace a damaged high-pressure nozzle where necessary.
3. Install the high-pressure nozzle.

Troubleshooting guide

High-pressure cleaner not building up pressure or pulsing

High-pressure nozzles clogged or damaged.

1. Remove the high-pressure nozzles.
2. Check the high-pressure nozzles for clogging and clean if necessary.
3. Check the high-pressure nozzles for damage and replace if necessary.
4. Flush the T-Racer with clear water without the nozzles fitted.
5. Install the high-pressure nozzles.

Incorrect high-pressure nozzle selected.

The device only provides optimum cleaning results

when used with the appropriate high-pressure nozzles!

1. Select the appropriate high-pressure nozzles according to the high-pressure cleaner used.
2. Install the high-pressure nozzles.

Warranty

The warranty conditions issued by our relevant sales company apply in all countries. We shall remedy possible malfunctions on your appliance within the warranty period free of cost, provided that a material or manufacturing defect is the cause. In a warranty case, please contact your dealer (with the purchase receipt) or the next authorised customer service site. (See overleaf for the address)

Contenu

Remarques générales	8
Illustrations et descriptions dans ce manuel d'utilisation	8
Utilisation conforme	8
Protection de l'environnement	8
Accessoires et pièces de rechange	8
Étendue de livraison	8
Consignes de sécurité	8
Symboles sur l'appareil	9
Description de l'appareil	9
Montage du tuyau de rallonge	9
Mise en service	9
manuel	9
Après l'utilisation	10
Stockage	10
Entretien et maintenance	10
Dépannage en cas de défaut	10
Garantie	10

Remarques générales



Veuillez lire ce manuel d'instructions original avant la première utilisation de votre appareil et agissez conformément. Conservez le manuel d'instructions original pour une utilisation ultérieure ou pour le propriétaire suivant.

Illustrations et descriptions dans ce manuel d'utilisation

Les illustrations et descriptions dans ce manuel d'utilisation peuvent différer de l'étendue de la livraison et de la configuration de votre T-Racer.

Remarque

Sous réserve de modifications techniques.

Utilisation conforme

Le T-Racer peut être utilisé avec tous les nettoyeurs haute pression Kärcher Home & Garden à partir de la classe K2.

Vous trouverez des indications détaillées sur la classe de l'appareil dans le manuel d'utilisation de votre nettoyeur haute pression.

sur les appareils jusqu'à l'année de construction 1991, un adaptateur est requis (voir « Accessoires et pièces de rechange »).

Le T-Racer est idéal pour le nettoyage de surfaces de sols et de murs de différentes surfaces telles que les carreaux, la pierre, le béton, le plastique et le bois. Utilisez le T-Racer uniquement pour votre ménage.

Protection de l'environnement



Les matériaux d'emballage sont recyclables.

Veuillez éliminer les emballages dans le respect de l'environnement.



Les appareils électriques et électroniques contiennent des matériaux précieux recyclables et souvent des composants tels que des piles, batteries ou de l'huile représentant un danger potentiel pour la santé humaine et l'environnement, s'ils ne sont pas manipulés ou éliminés correctement. Ces composants sont cependant nécessaires pour le fonctionnement correct de l'appareil. Les appareils marqués par ce symbole ne doivent pas être jetés dans les ordures ménagères.



Les travaux avec du détergent ne doivent être faits que sur des plans de travail étanches aux liquides, avec raccord à la canalisation d'eaux usées. Ne pas laisser le détergent s'infiltrer dans les eaux ou dans le sol.

Remarques concernant les matières composantes (REACH)

Les informations actuelles concernant les matières composantes sont disponibles sous : www.kaercher.de/REACH

Accessoires et pièces de rechange

Utiliser exclusivement des accessoires et pièces de rechange originaux. Ceux-ci garantissent le fonctionnement sûr et sans défaut de votre appareil.

Des informations sur les accessoires et pièces de rechange sont disponibles sur le site Internet www.kaercher.com.

Étendue de livraison

Lors du déballage, vérifiez que le contenu de la livraison est complet. L'étendue de livraison de votre variante d'équipement est illustrée sur l'emballage. Si des accessoires manquent ou en cas de dommage dû au transport, veuillez informer votre distributeur.

Consignes de sécurité

△ PRECAUTION

- *N'utilisez pas l'appareil si des personnes se trouvent à proximité de la tête de nettoyage.*
- *Après le nettoyage et avant de réaliser des travaux sur le T-Racer, couper le nettoyeur haute pression et débrancher le T-Racer du pistolet haute pression.*
- *Ne déclencher le jet haute pression sur le pistolet haute pression que lorsque le T-Racer se trouve sur la surface de nettoyage.*
- *Risque de choc de recul. Garantissez la stabilité et tenez*

fermement le pistolet haute pression et le tuyau de rallonge.

- **Température maximale de l'eau 60°C (Observez les consignes de votre nettoyeur haute pression).**

Remarque

- **Observez également les consignes de sécurité de votre nettoyeur haute pression ainsi que les consignes et décrets locaux.**

Symboles sur l'appareil

	△ DANGER <i>Risque de blessures ! Ne pas mettre la main sous le bord du T-Racer pendant le fonctionnement</i>
HARD	Pour les surfaces robustes, p.ex. les carreaux, le béton, la pierre
SOFT	Pour les surfaces délicates, p.ex. le bois

Description de l'appareil

Pour les figures, voir la page des graphiques
Illustration A

- ① Tuyau de rallonge
- ② Réglage en hauteur du bras de rotor
- ③ Boîtier
- ④ Raccordement à baïonnette avec écrou-raccord
- ⑤ Poignée
- ⑥ Buse haute pression
- ⑦ Bras de rotor

Montage du tuyau de rallonge

Remarque

Veiller lors du montage à un raccordement solide des pièces de l'appareil.

Illustration B

1. Brancher la baïonnette dans le logement.
2. Tourner la rallonge jusqu'à ce qu'elle s'enclenche.
3. Serrer l'écrou-raccord.

Répéter, le cas échéant, la procédure pour d'autres tuyaux de rallonge.

Mise en service

Sélection des buses haute pression

La condition d'un fonctionnement sans défaut est l'utilisation de buses haute pression adaptées.

Remarque

Le choix dépend du débit (l/min). Vous trouverez des indications sur le débit dans le manuel d'utilisation ou sur la plaque signalétique du nettoyeur haute pression.

Remarque

Les buses haute pression jaunes sont déjà montées.

Débit l/min (l/h)	Classe HP (p.ex.)	Couleur des buses haute pression
en-dessous de 5,8 (348)	K2 - K3	Verte
5,8 (348) - 7,5 (450)	K3 - K5	gris
au-dessus de 7,5 (450)	K6 - K7	Jaune

manuel

Remarque

Les tuyaux de rallonge peuvent être utilisés avec tous les accessoires Kärcher.

Remarque

Pour un résultat de nettoyage optimal, ne pas utiliser le nettoyeur haute pression en mode Eco.

Nettoyer la surface de sol

Avant l'utilisation, débarrasser la surface de nettoyage des impuretés grossières (en balayant, par exemple) pour éviter d'endommager le T-Racer.

ATTENTION

Dommages sur le bras de rotor

Les chocs sur les bordures et les coins peuvent endommager le bras de rotor.

Ne pas rouler sur des coins et bordures saillants.

Illustration C

Remarque

- Le T-Racer n'est pas adapté au lessivage, ni au rcurage.
- Testez l'appareil avant son utilisation sur des surfaces fragiles, par ex. le bois, à un endroit peu visible.
- Ne demeurez pas sur un endroit, mais restez en mouvement.

1. Fixer le T-Racer au pistolet haute pression avec le tuyau de rallonge.

Illustration B

- a Presser le tuyau de rallonge sur le raccord à baïonnette du pistolet haute pression.
 - b Tourner le tuyau de rallonge de 90° jusqu'à ce qu'il s'enclenche.
 - c Répéter, le cas échéant, la procédure pour d'autres raccords.
2. Régler le réglage en hauteur du bras de rotor en fonction de la surface de nettoyage.
 3. Déverrouiller le levier de la poignée pistolet.
 4. Tirer le levier de la poignée pistolet. L'appareil démarre.
 5. Nettoyer la surface de sol en guidant le T-Racer sans force sur la surface de sol.

Nettoyer la surface murale

1. Fixer le T-Racer au pistolet haute pression.
 - a Presser le raccord à baïonnette du T-Racer dans le raccord du pistolet haute pression, puis le tourner à 90° jusqu'à ce qu'il s'enclenche.
 - b Serrer l'écrou-raccord le cas échéant.
2. Nettoyer la surface murale.

Réglage en hauteur du bras de rotor

Le réglage en hauteur du bras de rotor permet de modifier la distance entre les buses haute pression et la surface à nettoyer.

Régler le réglage en hauteur du bras de rotor en fonction de la tâche de nettoyage.

Illustration D

Pour un nettoyage puissant d'impuretés tenaces sur des surfaces robustes, p.ex. les carreaux, le béton, la pierre :

1. Mettre le réglage en hauteur du bras de rotor sur la position « HARD ».

Pour le nettoyage des surfaces délicates :

2. Mettre le réglage en hauteur du bras de rotor sur la position « SOFT ».

Après l'utilisation

Après l'utilisation, rincer l'appareil avec un jet d'eau doux.

- Retirer le T-Racer et les éventuels tuyaux de rallonge du pistolet haute pression.
- Rincer le T-Racer à l'aide du pistolet haute pression (sans accessoire) ou l'essuyer avec un chiffon humide.

Stockage

Conservé l'appareil dans un endroit protégé du gel.

Entretien et maintenance

Montage/démontage des buses

La procédure décrite vaut pour toutes les buses présentes sur l'appareil.

Illustration E

1. Retirer les pinces.
2. Sortir la buse haute pression.
3. Insérer la buse haute pression.
4. Monter les pinces.

Nettoyer la buse haute pression

1. Démonter la buse haute pression.
2. Rincer la buse haute pression à l'eau fraîche dans les deux directions. Si besoin, remplacer les buses haute pression endommagées.
3. Monter la buse haute pression.

Dépannage en cas de défaut

Le nettoyeur haute pression n'établit pas de pression ou par impulsions

Buses haute pression colmatées ou endommagées.

1. Démonter les buses haute pression.
2. Contrôler l'absence de colmatage sur les buses haute pression et les nettoyer si nécessaire.
3. Contrôler l'absence de dommage sur les buses haute pression et les remplacer si nécessaire.
4. Rincer le T-Racer sans buses à l'eau claire.
5. Insérer les buses haute pression.

Mauvais choix de buse haute pression.

L'appareil n'atteint son résultat optimal de nettoyage qu'avec les buses haute pression adaptées !

1. Sélectionner les buses haute pression en fonction du nettoyeur haute pression utilisé.
2. Monter les buses haute pression.

Garantie

Les conditions de garantie publiées par notre société commerciale compétente s'appliquent dans chaque pays. Nous remédions gratuitement aux défauts pos-

sibles sur votre appareil dans la durée de garantie dans la mesure où la cause du défaut est un vice de matériel ou de fabrication. En cas de garantie, veuillez vous adresser à votre distributeur ou au point de service après-vente autorisé le plus proche avec la facture d'achat.

(Voir l'adresse au dos)

Indice

Avvertenze generali	10
Illustrazioni e descrizioni nelle presenti istruzioni per l'uso.....	10
Impiego conforme alla destinazione.....	10
Tutela dell'ambiente	11
Accessori e ricambi	11
Volume di fornitura	11
Avvertenze di sicurezza	11
Simboli riportati sull'apparecchio.....	11
Descrizione dell'apparecchio	11
Montaggio tubo di prolunga.....	11
Messa in funzione	11
Esercizio.....	12
Dopo l'utilizzo	12
Stoccaggio	12
Cura e manutenzione.....	12
Guida alla risoluzione dei guasti	12
Garanzia.....	12

Avvertenze generali



Prima di utilizzare l'apparecchio per la prima volta leggere e rispettare le Istruzioni per l'uso originali. Conservare le Istruzioni per l'uso originali per un uso futuro o per un successivo proprietario.

Illustrazioni e descrizioni nelle presenti istruzioni per l'uso

Le illustrazioni e le descrizioni contenute nelle presenti istruzioni per l'uso possono differire dalla fornitura e dalla dotazione del vostro T-Racer.

Nota

Con riserva di modifiche tecniche.

Impiego conforme alla destinazione

Il T-Racer può essere utilizzato con tutte le idropultrici Kärcher Home & Garden della classe K2.

Informazioni dettagliate sulla classe dell'apparecchio sono riportate nelle istruzioni per l'uso dell'idropultrice. Per gli apparecchi prodotti fino al 1991 è necessario anche un adattatore (vedi "Accessori e ricambi").

Il T-Racer è ideale per la pulizia di pavimenti e pareti con superfici diverse come piastrelle, pietra, calcestruzzo, plastica e legno.

Utilizzare il T-Racer esclusivamente in ambito domestico.

Tutela dell'ambiente



I materiali di imballaggio sono riciclabili. Smaltire gli imballaggi nel rispetto dell'ambiente.



Gli apparecchi elettrici ed elettronici contengono materiali riciclabili preziosi e, spesso, componenti come batterie, accumulatori oppure olio che, se usati o smaltiti non correttamente, possono costituire un potenziale pericolo per la salute umana e per l'ambiente. Questi componenti sono tuttavia necessari per un corretto funzionamento dell'apparecchio. Gli apparecchi contrassegnati con questo simbolo non devono essere smaltiti con i rifiuti domestici.



Gli interventi con detergenti possono essere eseguiti solo su superfici di lavoro impermeabili con collegamento alla canalizzazione dell'acqua sporca. Non fare infiltrare il detergente nelle acque di scarico o nel terreno.

Avvertenze sulle sostanze componenti (REACH)

Per informazioni aggiornate sulle sostanze componenti si veda: www.kaercher.de/REACH

Accessori e ricambi

Utilizzando solamente accessori e ricambi originali, si garantisce un funzionamento sicuro e privo di disturbi dell'apparecchio.

Si possono trovare informazioni riguardo ad accessori e ricambi su www.kaercher.com.

Volume di fornitura

Disimballare la confezione e controllare che il contenuto sia completo. Il volume di fornitura della variante di dotazione è riportato sulla confezione. In caso di accessori mancanti o danni dovuti al trasporto, si prega di contattare il rivenditore.

Avvertenze di sicurezza

⚠ PRUDENZA

- *Non utilizzare l'apparecchio se vi sono altre persone nelle vicinanze della testina di pulizia.*
- *Spegnere l'idropulitrice e scollegare il T-Racer dalla pistola ad alta pressione dopo aver completato l'operazione di pulizia e prima di intervenire sul T-Racer.*
- *Non attivate il getto ad alta pressione sulla pistola ad alta pressione finché il T-Racer non si trova sulla superficie di pulizia.*
- *Pericolo di rinculo. Mettersi sempre in posizione sicura e*

tenere saldamente la pistola ad alta pressione e il tubo di prolunga.

- *Massima temperatura dell'acqua 60°C (osservate le norme dell'idropulitrice).*

Nota

- *È inoltre indispensabile rispettare le norme di sicurezza dell'idropulitrice, nonché le disposizioni e le ordinanze locali.*

Simboli riportati sull'apparecchio

	⚠ PERICOLO Pericolo di lesioni! Durante il funzionamento, non infilare le mani sotto il bordo del T-Racer
HARD	Per superfici robuste, ad es. piastrelle, calcestruzzo, pietra
SOFT	Per superfici delicate, ad es. legno

Descrizione dell'apparecchio

Per le figure vedi pagina dei grafici

Figura A

- ① Tubo di prolunga
- ② Regolazione altezza braccio rotore
- ③ Custodia
- ④ Attacco a baionetta con dado a risvolto
- ⑤ Impugnatura
- ⑥ Ugello ad alta pressione
- ⑦ Braccio rotore

Montaggio tubo di prolunga

Nota

Assicurarsi che le parti del dispositivo siano saldamente collegate durante l'installazione.

Figura B

1. Inserire la baionetta nell'alloggiamento.
2. Ruotare la prolunga fino a che non scatta.
3. Fissare il dado a risvolto.

Ripetere eventualmente la procedura per altri tubi di prolunga.

Messa in funzione

Selezione di ugelli ad alta pressione

Il presupposto per un funzionamento senza problemi è l'utilizzo di ugelli ad alta pressione adatti.

Nota

La scelta dipende dalla portata (l/min). Le informazioni sulla portata sono riportate nelle istruzioni per l'uso o sulla targa dati dell'idropulitrice.

Nota

Gli ugelli gialli ad alta pressione sono già montati.

Portata l/min (l/h)	Classe HD (ad es.)	Colore degli ugelli ad alta pressione
inferiore a 5,8 (348)	K2 - K3	verde
5,8 (348) - 7,5 (450)	K3 - K5	grigio
superiore a 7,5 (450)	K6 - K7	giallo

Esercizio

Nota

I tubi di prolunga possono essere utilizzati con qualsiasi accessorio Kärcher.

Nota

Per ottenere risultati di pulizia ottimali, non utilizzare l'idropulitrice in modalità Eco.

Pulizia del pavimento

Prima dell'uso, rimuovere lo sporco grossolano dalla superficie di pulizia (ad es. spazzolando) per evitare danni al T-Racer.

ATTENZIONE

Danni al braccio rotore

In caso di urto con bordi e angoli, il braccio rotore può essere danneggiato.

Non muoversi su angoli e spigoli liberi.

Figura C

Nota

- *Il T-Racer non è adatto allo sfregamento o allo strofinio.*
 - *Prima dell'utilizzo, testare l'apparecchio su superfici delicate, ad es. legno, su un punto non in vista.*
 - *Non rimanere su un solo posto, ma continuare a muoversi.*
1. Collegare il T-Racer con il tubo di prolunga alla pistola ad alta pressione.

Figura B

- a Premere il tubo di prolunga sul raccordo a baionetta della pistola ad alta pressione.
 - b Ruotare il tubo di prolunga di 90° finché non scatta in posizione.
 - c Se necessario, ripetere la procedura per ulteriori collegamenti.
2. Regolare l'altezza del braccio rotore in base alla superficie di pulizia.
 3. Sbloccare la leva della pistola a spruzzo.
 4. Tirare la leva della pistola a spruzzo. L'apparecchio si accende.
 5. Pulire la superficie del pavimento e guidare il T-Racer sulla superficie del pavimento senza sforzare.

Pulire la superficie della parete

1. Collegare il T-Racer direttamente alla pistola ad alta pressione.
 - a Premere l'attacco a baionetta del T-Racer nell'attacco della pistola ad alta pressione, quindi ruotarlo di 90° fino all'innesto.
 - b Se presente, fissare il dado a risvolto.
2. Pulire la superficie della parete.

Regolazione altezza braccio rotore

La regolazione in altezza del braccio rotore modifica la distanza tra gli ugelli ad alta pressione e la superficie di pulizia.

Regolare l'altezza del braccio rotore in base all'attività di pulizia.

Figura D

Per la pulizia efficace di sporco ostinato su superfici robuste, ad es. piastrelle, calcestruzzo, pietra:

1. impostare la regolazione in altezza del braccio rotore su "HARD".

Per la pulizia di superfici delicate:

2. impostare la regolazione in altezza del braccio rotore su "SOFT".

Dopo l'utilizzo

Dopo l'utilizzo, sciacquare l'apparecchio con un getto d'acqua delicato.

- Rimuovere il T-Racer e gli eventuali tubi di prolunga dalla pistola ad alta pressione.
- Sciacquare il T-Racer con la pistola ad alta pressione (senza accessori) o strofinare con un panno umido.

Stoccaggio

Conservare l'apparecchio in un luogo privo di gelo.

Cura e manutenzione

Montare/smontare gli ugelli

La procedura descritta si applica a tutti gli ugelli del dispositivo.

Figura E

1. Rimuovere i morsetti.
2. Estrarre l'ugello per alta pressione.
3. Inserire l'ugello per alta pressione.
4. Montare i morsetti.

Pulire l'ugello per alta pressione

1. Smontare l'ugello per alta pressione.
2. Sciacquare l'ugello per alta pressione con acqua pulita in entrambe le direzioni. Se necessario, sostituire un ugello per alta pressione danneggiato.
3. Montare l'ugello per alta pressione.

Guida alla risoluzione dei guasti

L'idropulitrice non crea pressione o pulsa.

Ugelli per alta pressione ostruiti o danneggiati.

1. Rimuovere gli ugelli per alta pressione.
2. Controllare se gli ugelli per alta pressione sono ostruiti ed eventualmente pulirli.
3. Controllare se gli ugelli per alta pressione sono danneggiati ed eventualmente sostituirli.
4. Sciacquare il T-Racer senza ugelli con acqua pulita.
5. Montare gli ugelli per alta pressione.

Ugello ad alta pressione errato selezionato.

L'apparecchio raggiunge un risultato di pulizia ottimale solo con gli appositi ugelli per alta pressione!

1. Selezionare gli ugelli per alta pressione in base al tipo di idropulitrice utilizzato.
2. Montare gli ugelli per alta pressione.

Garanzia

Le condizioni di garanzia valgono nel rispettivo paese di pubblicazione da parte della nostra società di vendita competente. Entro il termine di garanzia eliminiamo gratuitamente eventuali guasti all'apparecchio, se causati da difetto di materiale o di produzione. Nei casi previsti dalla garanzia si prega di rivolgersi al proprio rivenditore, oppure al più vicino centro di assistenza autorizzato, esibendo lo scontrino di acquisto. (Indirizzo vedi retro)

Inhoud

Algemene instructies	13
Afbeeldingen en beschrijvingen in deze gebruiksaanwijzing	13
Reglementair gebruik	13
Milieubescherming	13
Toebehoren en reserveonderdelen	13
Leveringsomvang	13
Veiligheidsinstructies	13
Symbolen op het apparaat	14
Beschrijving apparaat	14
Montage verlengbuis	14
Inbedrijfstelling	14
Werking	14
Na het gebruik	15
Opslag	15
Onderhoud	15
Hulp bij storingen	15
Garantie	15

Algemene instructies



Lees voor het eerste gebruik van het toestel deze originele gebruiksaanwijzing en volg de instructies erin op. Bewaar de originele gebruiksaanwijzing voor later gebruik of voor de volgende eigenaar.

Afbeeldingen en beschrijvingen in deze gebruiksaanwijzing

Afbeeldingen en beschrijvingen in deze gebruiksaanwijzing kunnen door de omvang van de levering en de uitrusting van uw R-Racer afwijken.

Instructie

Technische wijzigingen voorbehouden.

Reglementair gebruik

De T-Racer kan met alle Kärcher Home & Garden-hogedrukreinigers vanaf de apparaatklasse K2 worden gebruikt.

Gedetailleerde gegevens over de apparaatklasse vindt u in de gebruiksaanwijzing van uw hogedrukreiniger. Bij apparaten tot bouwjaar 1991 heeft u bovendien een adapter nodig (zie "Toebehoren en reserveonderdelen").

De T-Racer is perfect voor het reinigen van vloeren en wanden met verschillende oppervlakken als tegels, steen, beton, kunststof en hout.

Gebruik het apparaat uitsluitend voor de privé-huishouding.

Milieubescherming



De verpakkingsmaterialen zijn herbruikbaar. Verwijder verpakkingen op een milieuvriendelijke manier.



Elektrische en elektronische apparaten bevatten waardevolle recycleerbare materialen en vaak bestanddelen zoals batterijen, accu's of olie, die bij onjuiste omgang of verkeerd afvalverwijdering een mogelijk gevaar voor de gezondheid en het milieu kunnen vormen. Voor een correcte werking van het apparaat zijn deze bestanddelen echter noodzakelijk. Verwijder apparaten, voorzien van dit symbool, niet samen met huishoudelijk afval.



Werkzaamheden met reinigingsmiddelen mogen alleen worden uitgevoerd op vloeistofdichte werkoppervlakken met een aansluiting op de vuilwaterafvoer. Reinigingsmiddelen niet in wateren of de bodem laten afvloeien.

Instructies betreffende inhoudsstoffen (REACH)

Actuele informatie over inhoudsstoffen treft u aan via internetadres: www.kaercher.nl/REACH

Toebehoren en reserveonderdelen

Gebruik alleen origineel toebehoren en originele reserveonderdelen. Deze garanderen een veilige en storingsvrije werking van het apparaat.

Informatie over toebehoren en reserveonderdelen vindt u onder www.kaercher.nl.

Leveringsomvang

Controleer de inhoud bij het uitpakken op volledigheid. De leveringsomvang van uw uitrustingsvariant is op de verpakking afgebeeld. Neem bij ontbrekend toebehoren of transportschade contact op met uw distributeur.

Veiligheidsinstructies

⚠ VOORZICHTIG

- *Gebruik het apparaat niet, als zich meerdere personen in de buurt van de reinigingskop bevinden.*
- *Schakel na de reiniging en voor het werken aan de T-Racer de hogedrukreiniger uit, en ontkoppel de T-Racer van het hogedrukpistool.*
- *Activeer de hogedrukstraal van het hogedrukpistool pas, als de T-Racer zich op het reinigingsvlak bevindt.*
- *Terugstootgevaar. Zorg voor stabiliteit en houd het hogedrukpistool met verlengbuis goed vast.*
- *Maximale watertemperatuur 60°C (neem de voorschriften*

van uw hogedrukreiniger in acht).

Instructie

- **Neem ook de veiligheidsaanwijzingen van uw hogedrukreiniger en de plaatselijke voorschriften en bepalingen in acht.**

Symbolen op het apparaat

	⚠ GEVAAR Gevaar voor letsell! Grijp tijdens bedrijf niet onder der rand van de T-Racer
HARD	Voor robuuste oppervlakken, bijvoorbeeld tegels, beton, steen
SOFT	Voor gevoelige oppervlakken, bijvoorbeeld hout

Beschrijving apparaat

Afbeeldingen, zie pagina met grafieken

Afbeelding A

- ① Verlengbuis
- ② Hoogteverstelling rotorarm
- ③ Behuizing
- ④ Bajonetaansluiting met wartelmoer
- ⑤ Handgreep
- ⑥ Hogedruksproeier
- ⑦ Rotorarm

Montage verlengbuis

Instructie

Zorg bij de montage op een vaste verbinding van de apparatdelen.

Afbeelding B

1. De bajonet in de opname steken.
 2. De verlenging draaien tot deze vergrendelt.
 3. De wartelmoer vastdraaien.
- Het proces eventueel voor andere verlengbuizen herhalen.

Inbedrijfstelling

Selectie van de hogedruksproeiers

Voorwaarde voor storingvrij bedrijf is het gebruik van de passende hogedruksproeier.

Instructie

De selectie richt zich naar de opvoerhoeveelheid (l/min). Gegevens over de opvoerhoeveelheid vindt u in de gebruiksaanwijzing of op het typeplaatje van de hogedrukreiniger.

Instructie

De gele hogedruksproeiers zijn al gemonteerd.

Opvoerhoeveelheid l/min (l/h)	HD-klasse (bijv.)	Kleur van de hogedruksproeiers
onder 5,8 (348)	K2 - K3	groen
5,8 (348) - 7,5 (450)	K3 - K5	grijs
boven 7,5 (450)	K6 - K7	geel

Werking

Instructie

Verlengbuizen kunnen met elke Kärcher-toebehooren worden gebruikt.

Instructie

Voor een optimaal reinigingsresultaat de hogedrukreiniger niet in de Eco-stand gebruiken.

Vloeren reinigen

Voor gebruik grove vervuiling van het reinigingsvlak verwijderen (bijvoorbeeld door vegen) om beschadiging van de T-Racer te vermijden.

LET OP

Schade aan de rotorarm

Bij het slaan tegen hoeken en randen kan de rotorarm worden beschadigd.

Rij niet over vrijstaande hoeken en randen.

Afbeelding C

Instructie

- De T-Racer is niet geschikt voor schuren of wrijven.
- Probeer het apparaat eerst op een onopvallende plek uit, alvorens het op gevoelige oppervlakken zoals hout te gebruiken.
- Blijf niet op een plek staan, maar blijf steeds in beweging.

1. De T-Racer met de verlengbuis aan het hogedrukpistool bevestigen.

Afbeelding B

- a De verlengbuis op de bajonetaansluiting van het hogedrukpistool drukken.
 - b De verlengbuis met 90° draaien tot deze vergrendelt.
 - c Eventueel de procedure voor verdere verbindingen herhalen.
2. Hoogteverstelling rotorarm overeenkomstig het reinigingsvlak instellen.
 3. De hendel van het handspuitpistool ontgrendelen.
 4. De hendel van het handspuitpistool trekken. Het apparaat wordt ingeschakeld.
 5. Het vloeroppervlak reinigen en hierbij de T-Racer zonder inspanning over het vloeroppervlak leiden.

Wandvlakken reinigen

1. De T-Racer direct op het hogedrukpistool bevestigen.
 - a De bajonetaansluiting van de T-Racer in de aansluiting van het hogedrukpistool drukken en daarna met 90° draaien tot hij vergrendelt.
 - b Indien voorhanden, de wartelmoer vastdraaien.
2. Het wandvlak reinigen.

Hoogteverstelling rotorarm

Met de hoogteverstelling rotorarm wordt de afstand van de hogedruksproeiers naar het reinigingsvlak veranderd.

Hoogteverstelling rotorarm overeenkomstig de reinigingstaak instellen.

Afbeelding D

Voor de krachtige reiniging van hardnekkige vervuiling op robuuste oppervlakken, bijvoorbeeld tegels, beton, steen:

1. Hoogteverstelling rotorarm op "HARD" instellen.
- Voor de reiniging van gevoelige oppervlakken:**
2. Hoogteverstelling rotorarm op "SOFT" instellen.

Na het gebruik

Na gebruik het apparaat voorzichtig met een waterstraal afspoelen.

- De T-Racer en eventueel verlengbuis van het hogedrukpistool loskoppelen.
- De T-Racer met het hogedrukpistool (zonder verder toebehoren) afspoelen of met een vochtige doek schoonvegen.

Opslag

Het apparaat op een vorstvrije plaats bewaren.

Onderhoud

Sproeiers in-/uitbouwen

De beschreven procedure geldt voor alle beschikbare sproeiers van het apparaat.

Afbeelding E

1. De klemmen verwijderen.
2. De hogedruksproeier eruit trekken.
3. De hogedruksproeier plaatsen.
4. De klemmen monteren.

Hogedruksproeier reinigen

1. De hogedruksproeier demonteren.
2. De hogedruksproeier met schoon water in beide richtingen doorspoelen. Eventueel een beschadigde hogedruksproeier vervangen.
3. De hogedruksproeier monteren.

Hulp bij storingen

Hogedrukreiniger bouwt geen druk op of pulseert
Hogedruksproeiers verstopt of beschadigd.

1. De hogedruksproeiers demonteren.
2. De hogedruksproeiers op verstopping controleren en eventueel reinigen.
3. De hogedruksproeiers op beschadiging controleren en eventueel vervangen.
4. De T-Racer zonder sproeiers met helder water schoonspoelen.
5. De hogedruksproeiers monteren.
Verkeerde hogedruksproeier gekozen.

Het apparaat bereikt alleen met de passende hogedruksproeiers een optimaal reinigingsresultaat!

1. Hogedruksproeiers aan de hand van de gebruikte hogedrukreiniger selecteren.
2. Hogedruksproeiers monteren.

Garantie

In elk land gelden de garantievooraarden die door onze verantwoordelijke verkoopmaatschappij zijn uitgegeven. Mogelijke storingen aan uw apparaat verhelpen we binnen de garantieperiode gratis, voor zover een materiaal- of fabricagefout de oorzaak is. Als u gebruik wilt maken van de garantie, neemt u met uw aankoopbon contact op met uw distributeur of de dichtstbijzijnde geautoriseerde klantenservice.
(adres zie achterzijde)

Índice de contenidos

Avisos generales	15
Figuras y descripciones de este manual de instrucciones	15
Uso previsto	15
Protección del medioambiente	15
Accesorios y recambios	16
Alcance del suministro	16
Instrucciones de seguridad	16
Símbolos en el equipo	16
Descripción del equipo	16
Montaje del tubo de prolongación	16
Puesta en funcionamiento	16
Funcionamiento	17
Tras la utilización	17
Almacenamiento	17
Cuidado y mantenimiento	17
Ayuda en caso de fallos	17
Garantía	17

Avisos generales



Antes de utilizar por primera vez el equipo, lea este manual de instrucciones y sígalo. Conserve el manual de instrucciones para su uso posterior o para propietarios ulteriores.

Figuras y descripciones de este manual de instrucciones

Las figuras y descripciones incluidas en este manual de instrucciones pueden ser diferentes del alcance del suministro y el equipamiento de su T-Racer.

Nota

Reservado el derecho de realizar modificaciones técnicas.

Uso previsto

El T-Racer puede usarse con cualquier limpiadora de alta presión Kärcher Home & Garden a partir de la clase de equipos K2.

Las indicaciones detalladas sobre la clase de equipos las encontrará en el manual de instrucciones de su limpiadora de alta presión.

Los equipos hasta el año de construcción 1991 precisan de un adaptador adicional (véase «Accesorios y recambios»).

El T-Racer es adecuado para limpiar paredes y suelos con diferentes superficies, como baldosas, piedra, hormigón, plástico y madera.

Utilice el T-Racer únicamente para uso doméstico.

Protección del medioambiente



Los materiales de embalaje son reciclables. Elimine los embalajes de forma respetuosa con el medio ambiente.



Los equipos eléctricos y electrónicos contienen materiales reciclables y, a menudo, componentes, como baterías, acumuladores o aceite, que suponen un peligro potencial para la salud de las personas o el medio ambiente en caso de manipularse o eliminarse de forma inadecuada. Sin embargo, dichos componentes son necesarios para un servicio adecuado del equipo. Los equipos identificados con este símbolo no pueden eliminarse con la basura doméstica.



Los trabajos con detergentes deben realizarse únicamente sobre superficies de trabajo a prueba de filtraciones y conectadas a la canalización de agua sucia. No permita que los detergentes penetren en masas de agua o en la tierra.

Avisos sobre sustancias contenidas (REACH)

Encontrará información actualizada sobre las sustancias contenidas en: www.kaercher.de/REACH

Accesorios y recambios

Utilice únicamente accesorios y recambios originales, estos garantizan un servicio seguro y fiable del equipo. Encontrará información sobre los accesorios y recambios en www.kaercher.com.

Alcance del suministro

Compruebe la integridad del alcance de suministro durante el desembalaje. El alcance del suministro de su variante de equipamiento se muestra en el embalaje. Póngase en contacto con su distribuidor si faltan accesorios o en caso de daños de transporte.

Instrucciones de seguridad

⚠ PRECAUCIÓN

- *No utilice el equipo si hay personas en las proximidades del cabezal de limpieza.*
- *Antes de finalizar el servicio de limpieza y antes de comenzar a trabajar con la T-Racer, desconecte la limpiadora de alta presión y separe el T-Racer de la pistola de alta presión.*
- *Active el chorro de alta presión de la pistola de alta presión únicamente si la T-Racer se encuentra sobre la superficie a limpiar.*
- *Peligro de retroceso. Permanezca siempre en una postura segura y agarre con firmeza la*

pistola de alta presión con el tubo de prolongación.

- *Temperatura máxima del agua 60°C (tenga en cuenta los avisos de su limpiadora de alta presión).*

Nota

- *Es imprescindible tener en cuenta las instrucciones de seguridad de su limpiadora de alta presión y las normativas locales.*

Símbolos en el equipo

	⚠ PELIGRO <i>Peligro de lesiones No sujete el borde de la T-Racer durante el servicio.</i>
HARD	Para superficies robustas, como baldosas, hormigón o piedra
SOFT	Para superficies delicadas, como madera

Descripción del equipo

Véanse las figuras en la página de gráficos
Figura A

- ① Tubo de prolongación
- ② Ajuste de altura del brazo del rotor
- ③ Carcasa
- ④ Conexión de bayoneta con tuerca racor
- ⑤ Asa
- ⑥ Boquilla de alta presión
- ⑦ Brazo del rotor

Montaje del tubo de prolongación

Nota

Tenga en cuenta durante el montaje la conexión fija de los componentes del equipo.

Figura B

1. Conectar la bayoneta en el alojamiento.
2. Girar la prolongación hasta encajarla.
3. Apretar la tuerca racor.

En caso necesario, repetir el proceso en otros tubos de prolongación.

Puesta en funcionamiento

Selección de las boquillas de alta presión

El requisito para un servicio sin fallos es la utilización de las boquillas de alta presión adecuadas.

Nota

La selección se centra en el volumen transportado (l/min). Las indicaciones para el volumen transportado se

encuentran en el manual de instrucciones o en la placa de características de la limpiadora de alta presión.

Nota

Las boquillas de alta presión ya están montadas.

Volumen transportado l/min (l/h)	Clase de alta presión (p. ej.)	Color de las boquillas de alta presión
inferior a 5,8 (348)	K2 - K3	Verde
5,8 (348) - 7,5 (450)	K3 - K5	gris
superior a 7,5 (450)	K6 - K7	Amarillo

Funcionamiento

Nota

Los tubos de prolongación se pueden utilizar con los accesorios Kärcher.

Nota

Para un resultado de limpieza óptimo, no utilizar la limpiadora de alta presión en el nivel eco.

Limpieza de la superficie de los suelos

Antes de la aplicación, limpiar la suciedad de la superficie a limpiar (por ejemplo, barriendo) para evitar que la T-Racer se dañe.

CUIDADO

Daños en el brazo del rotor

Al golpear los bordes y los rincones, el brazo del rotor puede dañarse.

No lo mueva por rincones y bordes aislados.

Figura C

Nota

- El T-Racer no es adecuado para fregar ni frotar.
- Antes de su uso, compruebe el equipo en superficies sensibles (por ejemplo, madera) en un lugar poco visible.
- No debe insistir en una zona concreta, sino mantenerse en movimiento.

1. Fijar la T-Racer con los tubos de prolongación a la pistola de alta presión.

Figura B

- a Presionar el tubo de prolongación en la conexión de bayoneta de la pistola de alta presión.
 - b Girar el tubo de prolongación 90° hasta que se encaje.
 - c En caso necesario, repetir el proceso en las demás conexiones.
2. Ajustar el ajuste de altura del brazo del rotor según la superficie a limpiar.
 3. Desbloquear la palanca de la pistola pulverizadora.
 4. Desplazar la palanca de la pistola pulverizadora. El equipo se conecta.
 5. Limpiar los suelos para que la T-Racer se desplace por la superficie de los mismos sin esfuerzo.

Limpieza de las paredes

1. Fijar la T-Racer directamente a la pistola de alta presión.
 - a Presionar la conexión de bayoneta de la T-Racer en la conexión de la pistola de alta presión y, posteriormente, girarla 90° hasta que se encaje.
 - b En caso necesario, apretar la tuerca racor.
2. Limpiar las paredes.

Ajuste de altura del brazo del rotor

Con el ajuste de altura del brazo del rotor, la distancia entre las boquillas de alta presión y la superficie a limpiar cambia.

Ajustar el ajuste de altura del brazo del rotor según la tarea de limpieza.

Figura D

Para limpiar con potencia la suciedad incrustada en superficies robustas, como baldosas, hormigón o piedra:

1. establecer el ajuste de altura del brazo del rotor en «HARD».

Para la limpieza de superficies delicadas:

2. establecer el ajuste de altura del brazo del rotor en «SOFT».

Tras la utilización

Tras utilizar el equipo, enjuagarlo con un chorro de agua suave.

- Retirar la T-Racer y, en caso necesario, los tubos de prolongación de la pistola de alta presión.
- Enjuagar la T-Racer con la pistola de alta presión (sin los accesorios) o limpiarla con un paño húmedo.

Almacenamiento

Almacene el equipo en un lugar libre de heladas.

Cuidado y mantenimiento

Montaje/desmontaje de las boquillas

Los procedimientos que se describen a continuación se aplican a todas las boquillas disponibles en el equipo.

Figura E

1. Retirar la abrazadera.
2. Extraer la boquilla de alta presión.
3. Colocar la boquilla de alta presión.
4. Montar la abrazadera.

Limpieza de la boquilla de alta presión

1. Desmontar la boquilla de alta presión.
2. Enjuagar la boquilla de alta presión con agua limpia en ambas direcciones. En caso necesario, sustituir una boquilla de alta presión dañada.
3. Montar la boquilla de alta presión.

Ayuda en caso de fallos

La limpiadora de alta presión no tiene presión o impulso

Boquillas de alta presión obstruidas o dañadas.

1. Desmontar las boquillas de alta presión.
2. Comprobar si hay obstrucciones en las boquillas de alta presión y limpiarlas si es necesario.
3. Comprobar si las boquillas de alta presión están dañadas y sustituirlas si es necesario.
4. Enjuagar la T-Racer sin las boquillas con agua limpia.
5. Montar las boquillas de alta presión.

Boquilla de alta presión errónea seleccionada.

El equipo solo alcanza un resultado de limpieza óptimo con las boquillas de alta presión adecuadas.

1. Seleccionar las boquillas de alta presión según la limpiadora de alta presión utilizada.
2. Montar las boquillas de alta presión.

Garantía

En cada país se aplican las condiciones de garantía indicadas por nuestra compañía distribuidora autorizada. Subsananamos cualquier fallo en su equipo de forma gratuita dentro del plazo de garantía siempre que la causa se deba a un fallo de fabricación o material. En caso de garantía, póngase en contacto con su distribuidor o con el servicio de postventa autorizado más próximo presentando la factura de compra.

(Dirección en el reverso)

Índice

Indicações gerais	18
Figuras e descrições neste manual de instruções	18
Utilização prevista	18
Protecção do meio ambiente	18
Acessórios e peças sobressalentes	18
Volume do fornecimento	18
Avisos de segurança	18
Símbolos no aparelho	19
Descrição do aparelho	19
Montagem do tubo de extensão	19
Colocação em funcionamento	19
Operação	19
Após a utilização	20
Armazenamento	20
Conservação e manutenção	20
Ajuda em caso de avarias	20
Garantia	20

Indicações gerais



Antes da primeira utilização do aparelho, leia o manual original e proceda de acordo com o mesmo. Conserve o manual original para referência ou utilização futura.

Figuras e descrições neste manual de instruções

As figuras e descrições contidas neste manual de instruções podem divergir do volume do fornecimento e do equipamento do seu T-Racer.

Aviso

Reservados os direitos a alterações técnicas.

Utilização prevista

O T-Racer pode ser usado com todas as lavadoras de alta pressão Kärcher Home & Garden a partir da classe de equipamento K2.

Poderá encontrar dados detalhados acerca da classe de equipamento no manual de instruções da sua lavadora de alta pressão.

Os aparelhos até ao ano de fabrico de 1991 requerem adicionalmente um adaptador (ver «Acessórios e peças sobressalentes»).

O T-Racer é ideal para a limpeza de áreas de pavimento e paredes com diferentes superfícies, tais como azulejos, pedra, betão, plástico e madeira.

Utilize o T-Racer exclusivamente na habitação privada.

Protecção do meio ambiente



Os materiais de embalagem são recicláveis. Elimine as embalagens de acordo com os regulamentos ambientais.



Os aparelhos eléctricos e electrónicos contêm materiais recicláveis de valor e, com frequência, componentes como baterias, acumuladores ou óleo que, em caso de manipulação ou recolha errada, podem representar um potencial perigo para a saúde humana e para o ambiente. Estes componentes

são necessários para o bom funcionamento do aparelho. Os aparelhos que apresentem este símbolo não devem ser recolhidos no lixo doméstico.



Trabalhos com produtos de limpeza apenas devem ser executados sobre superfícies de trabalho estanques, com ligação à canalização de esgoto própria. Não permitir que os produtos de limpeza penetrem nas massas de água ou no solo.

Avisos relativos a ingredientes (REACH)

Podem encontrar informações actualizadas acerca dos ingredientes em: www.kaercher.de/REACH

Acessórios e peças sobressalentes

Ao utilizar apenas acessórios originais e peças sobressalentes originais, garante uma utilização segura e o bom funcionamento do aparelho.

Informações acerca de acessórios e peças sobressalentes disponíveis em www.kaercher.com.

Volume do fornecimento

Ao abrir a embalagem, confirme a integralidade do conteúdo. O volume do fornecimento da sua versão do equipamento está ilustrado na embalagem. Caso faltar acessórios ou em caso de danos provocados pelo transporte, entre em contacto com o seu fornecedor.

Avisos de segurança

⚠ CUIDADO

- Não utilize o aparelho se se encontrarem pessoas nas proximidades sem o vestuário de protecção devido.
- Após a conclusão do modo de limpeza e antes de trabalhos no T-Racer, desligue a lavadora de alta pressão e separe o T-Racer da pistola de alta pressão.
- Active o jacto de alta pressão na pistola de alta pressão apenas quando o T-Racer se encontrar sobre a superfície de limpeza.
- Perigo de ricochete. Tenha o cuidado de estar numa posição segura e segure a pistola de alta pressão com tubo de extensão com firmeza.
- Temperatura máxima da água 60°C (respeite as indicações

relativas à sua lavadora de alta pressão).

Aviso

- Respeite também impreritavelmente as indicações de segurança relativas à sua lavadora de alta pressão, bem como as prescrições e os regulamentos locais.

Símbolos no aparelho

	⚠ PERIGO Perigo de lesões! Durante o funcionamento, não coloque as mãos sob a borda do T-Racer
HARD	Para superfícies robustas, por ex. azulejos, betão, pedra
SOFT	Para superfícies sensíveis, por ex. madeira

Descrição do aparelho

Figuras, ver página de gráficos

Figura A

- ① Tubo de extensão
- ② Regulação em altura do braço do rotor
- ③ Carcaça
- ④ Engate de baioneta com porca de capa
- ⑤ Punho
- ⑥ Bico de alta pressão
- ⑦ Braço do rotor

Montagem do tubo de extensão

Aviso

Durante a montagem, assegure uma união fixa das peças do aparelho.

Figura B

1. Encaixar a baioneta no encaixe.
2. Rodar a extensão até encaixar.
3. Apertar a porca de capa.

Repetir o processo para outros tubos de extensão, se necessário.

Colocação em funcionamento

Seleção dos bicos de alta pressão

O pré-requisito para um bom funcionamento é a utilização de bicos de alta pressão adequados.

Aviso

A seleção baseia-se no caudal de bombagem (l/min). Poderá encontrar dados relativos ao caudal de bombagem no manual de instruções ou na placa de características da lavadora de alta pressão.

Aviso

Os bicos de alta pressão amarelos já estão montados.

Caudal de bombagem l/min (l/h)	Classe de AP (por ex.)	Cor dos bicos de alta pressão
inferior a 5,8 (348)	K2 - K3	verde
5,8 (348) - 7,5 (450)	K3 - K5	cinzento
superior a 7,5 (450)	K6 - K7	amarelo

Operação

Aviso

Os tubos de extensão podem ser utilizados com qualquer acessório da Kärcher.

Aviso

Para um resultado de limpeza ideal, não operar a lavadora de alta pressão no nível Eco.

Limpar a superfície pavimentada

Antes da utilização, remover maiores sujidades da superfície de limpeza (por exemplo, varrendo) para evitar danos no T-Racer.

ADVERTÊNCIA

Danos no braço do rotor

Caso bata em arestas e cantos, o braço do rotor pode ser danificado.

Não passe sobre cantos e arestas isolados.

Figura C

Aviso

- O T-Racer não é indicado para esfregar superfícies.
- Teste o aparelho antes da utilização em superfícies sensíveis, por exemplo, madeira numa zona mais escondida.
- Não permaneça sempre no mesmo sítio, mantenha-se em movimento.

1. Fixar o T-Racer com o tubo de extensão na pistola de alta pressão.

Figura B

- a Pressionar o tubo de extensão sobre o engate de baioneta da pistola de alta pressão.
 - b Rodar o tubo de extensão 90° até encaixar.
 - c Se necessário, repetir o processo para outras uniões.
2. Ajustar a regulação em altura do braço do rotor de acordo com a superfície de limpeza.
 3. Desbloquear o gatilho da pistola.
 4. Puxar o gatilho da pistola.
O aparelho liga-se.
 5. Limpar a superfície pavimentada, conduzindo o T-Racer sobre a superfície pavimentada sem aplicar força.

Limpar a superfície da parede

1. Fixar o T-Racer directamente na pistola de alta pressão.
 - a Pressionar o engate de baioneta do T-Racer para dentro da ligação da pistola de alta pressão e, de seguida, rodar 90° até encaixar.
 - b Apertar a porca de capa, se disponível.
2. Limpar a superfície da parede.

Regulação em altura do braço do rotor

Com a regulação em altura do braço do rotor, a distância entre os bicos de alta pressão e a superfície de limpeza é alterada.

Ajustar a regulação em altura do braço do rotor de acordo com a tarefa de limpeza.

Figura D

Para a limpeza vigorosa de sujidades difíceis em superfícies robustas, por ex. azulejos, betão, pedra:

1. Ajustar a regulação em altura do braço do rotor para «HARD».

Para a limpeza de áreas sensíveis:

2. Ajustar a regulação em altura do braço do rotor para «SOFT».

Após a utilização

Após a utilização, lavar o aparelho com um jacto de água suave.

- Retirar o T-Racer e, se necessário, os tubos de extensão da pistola de alta pressão.
- Lavar o T-Racer com a pistola de alta pressão (sem outro acessório) ou limpá-lo com um pano húmido.

Armazenamento

Guardar o aparelho num local livre de geadas.

Conservação e manutenção

Montar / desmontar os bicos

O procedimento descrito aplica-se a todos os bicos disponíveis no aparelho.

Figura E

1. Remover o grampo.
2. Extrair o bico de alta pressão.
3. Colocar o bico de alta pressão.
4. Montar o grampo.

Limpar o bico de alta pressão

1. Desmontar o bico de alta pressão.
2. Enxaguar o bico de alta pressão com água limpa em ambas as direcções. Se necessário, substituir um bico de alta pressão danificado.
3. Montar o bico de alta pressão.

Ajuda em caso de avarias

A lavadora de alta pressão não desenvolve pressão, nem pulsa

Bicos de alta pressão entupidos ou danificados.

1. Desmontar os bicos de alta pressão.
2. Verificar se os bicos de alta pressão estão entupidos e, se necessário, limpá-los.
3. Verificar se os bicos de alta pressão apresentam danos e substituí-los, se necessário.
4. Enxaguar o T-Racer sem bicos com água limpa.
5. Montar os bicos de alta pressão.

Bico de alta pressão incorrecto seleccionado.

O aparelho só obtém um resultado de limpeza ideal com os bicos de alta pressão adequados!

1. Seleccionar os bicos de alta pressão de acordo com a lavadora de alta pressão utilizada.
2. Montar os bicos de alta pressão.

Garantia

Em cada país são válidas as condições de garantia transmitidas pela nossa sociedade distribuidora responsável. Trataremos de possíveis avarias no seu aparelho no âmbito do prazo da garantia, sem custos, desde que estas tenham origem num erro de material ou de fabrico. Em caso de garantia, contacte o seu revendedor ou a assistência técnica autorizada mais próxima, apresentando o talão de compra. (endereço consultar o verso)

Indhold

Generelle henvisninger	20
Illustrationer og beskrivelser i denne driftsvejledning	20
Bestemmelsesmæssig anvendelse	20
Miljøbeskyttelse	20
Tilbehør og reservedele	21
Leveringsomfang	21
Sikkerhedshenvisninger	21
Symboler på maskinen	21
Maskinbeskrivelse	21
Montering af forlængerrør	21
Ibrugtagning	21
Drift	21
Efter brug	22
Opbevaring	22
Pleje og vedligeholdelse	22
Hjælp ved fejl	22
Garanti	22

Generelle henvisninger



Læs denne originale driftsvejledning inden

du benytter apparatet første gang og betjen apparatet i henhold til denne. Opbevar den originale driftsvejledning til senere brug eller til efterfølgende ejere.

Illustrationer og beskrivelser i denne driftsvejledning

Illustrationer og beskrivelser i denne driftsvejledning kan afvige fra leveringsomfanget og din T-Racers udstyr.

Obs

Der tages forbehold for tekniske ændringer.

Bestemmelsesmæssig anvendelse

T-Racer kan anvendes sammen med alle Kärcher Home & Garden-højtryksrensere fra apparatklasse K2. Du finder detaljerede angivelser vedrørende apparatklasse i driftsvejledningen til din højtryksrenser.

Ved maskiner frem til konstruktionsår 1991 skal du også bruge en adapter (se "Tilbehør og reservedele").

T-Racer er især velegnet til rengøring af gulv- og vægflader med forskellige overflader såsom fliser, sten, beton, plastik og træ.

T-Racer må kun anvendes til privat brug.

Miljøbeskyttelse



Emballagematerialerne kan genbruges. Sørg for at bortskaffe emballage miljømæssigt korrekt.



Elektriske og elektroniske maskiner indeholder værdifulde materialer, der kan genbruges, og ofte dele, såsom batterier, genopladelige batterier eller olie, der ved forkert håndtering eller forkert

bortskaffelse kan udgøre en fare for menneskers sundhed og for miljøet. Disse dele er imidlertid nødvendige for at sikre en korrekt drift af maskinen. Maskiner, der er

mærket med dette symbol, må ikke bortskaffes sammen med husholdningsaffaldet.

 Arbejde med rengøringsmidler må kun udføres på væsketætte arbejdsflader med tilslutning til spildevandsafløbet. Rengøringsmidler må ikke løbe ud i vandløb eller trænge ned i jorden.

Henvvisninger til indholdsstoffer (REACH)

Aktuelle oplysninger om indholdsstoffer findes på: www.kaercher.de/REACH

Tilbehør og reservedele

Anvend kun originaltilbehør og -reservedele. De er en garanti for en sikker og fejlfri drift af maskinen. Informationer om tilbehør og reservedele findes på www.kaercher.com.

Leveringsomfang

Kontroller ved udpakningen, om indholdet er komplet. Din udstyrsvariants leveringsomfang er vist på emballagen. Kontakt venligst forhandleren, hvis der mangler tilbehør eller ved transportskader.

Sikkerhedshenvisninger

FORSIGTIG

- *Anvend ikke maskinen, hvis der befinder sig personer i nærheden af rengøringshovedet.*
- *Sluk for højtryksrenseren efter afsluttet rengøring og før arbejdet på T-Racer, og adskil T-Racer fra højtrykspistolen.*
- *Udløs først højtryksstrålen på højtrykspistolen, når T-Racer befinder sig på rengøringsfladen.*
- *Risiko for tilbageslag. Sørg for at stå fast, og hold godt fast i højtrykspistolen med forlængerrør.*
- *Maks. vandtemperatur 60°C (følg anvisningerne for højtryksrenseren).*

Obs

- *Følg altid sikkerhedsanvisningerne for højtryksrenseren samt de lokale forskrifter og forordninger.*

Symboler på maskinen

	△ FARE <i>Fare for tilskadekomst! Grib ikke ind under T-Racers kant under drift</i>
HARD	Til robuste overflader, f.eks. fliser, beton, sten
SOFT	Til sart overflader, f.eks. træ

Maskinbeskrivelse

Figurer, se grafiksider

Figur A

- ① Forlængerrør
- ② Højdejustering rotorarm
- ③ Hus
- ④ Bajonetttilslutning med omløbermøtrik
- ⑤ Håndtag
- ⑥ Højtryksdyse
- ⑦ Rotorarm

Montering af forlængerrør

Obs

Vær ved monteringen opmærksom på en fast forbindelse af maskinens dele.

Figur B

1. Sæt bajonetten ind i holderen.
 2. Drej forlængeren, til den går i indgreb.
 3. Skru omløbermøtrikken fast.
- Gentag evt. processen for yderligere forlængerrør.

Ibrugtagning

Valg af højtryksdyser

Forudsætningen for problemfri drift er brugen af passende højtryksdyser.

Obs

Valget afhænger af transportmængden (l/min.). Du finder angivelser vedrørende transportmængden i driftsvejledningen eller på højtryksrenserens typeskilt.

Obs

De gule højtryksdyser er allerede monteret.

Transportmængde l/ min. (l/time)	HD-klasse (f.eks.)	Højtryksdysernes farve
Under 5,8 (348)	K2 - K3	Grøn
5,8 (348) - 7,5 (450)	K3 - K5	Grå
Over 7,5 (450)	K6 - K7	Gul

Drift

Obs

Forlængerrør kan anvendes sammen med alt Kärcher-tilbehør.

Obs

Undlad brug på Eco-trinnet for at opnå et optimalt rengøringsresultat.

Rengøring af gulvflade

Fjern groft snavs fra rengøringsfladen før brug (f.eks. ved at feje) for at undgå beskadigelse af T-Racer.

BEMÆRK

Beskadigelse af rotorarmen

Rotorarmen kan tage skade ved slag mod kanter og hjørner.

Kør ikke ud over fritstående hjørner og kanter.

Figur C

Obs

- T-Racer er ikke egnet til skuren eller skrubbet.
- Test maskinen på et diskret sted, før den anvendes på sarte overflader, f.eks. træ.
- Undgå at forblive på samme sted i længere tid, men forsæt bevægelsen.

1. Fastgør T-Racer til højtrykspistolen med forlængerrøret.

Figur B

- a Tryk forlængerrøret på højtrykspistolens bajonettilslutning.
 - b Drej forlængerrøret 90°, til det går i indgreb.
 - c Gentag evt. processen for yderligere forbindelser.
2. Indstil rotorarmens højdejustering i overensstemmelse med rengøringsfladen.
 3. Frigør håndsprøjtpestolens greb.
 4. Træk i håndsprøjtpestolens greb. Maskinen tændes.
 5. Rengør gulvfladen ved at føre T-Racer over gulvfladen uden kraftanvendelse.

Rengøring af vægge

1. Fastgør T-Racer direkte til højtrykspistolen.
 - a Tryk T-Racers bajonettilslutning ind i højtrykspistolens tilslutning, og drej den derefter 90°, til den går i indgreb.
 - b Skru omløbermøtrikken fast, hvis den forefindes.
2. Rengør væggen.

Højdejustering rotorarm

Med rotorarmens højdejustering ændres afstanden mellem højtryksdysen og rengøringsfladen. Indstil rotorarmens højdejustering i overensstemmelse med rengøringsopgaven.

Figur D

Til effektiv rengøring af hårdnakkede flader på robuste overflader, f.eks. fliser, beton, sten:

1. Sæt rotorarmens højdejustering på "HARD".

Ved rengøring af sarte overflader:

2. Sæt rotorarmens højdejustering på "SOFT".

Efter brug

Skyl maskinen af med en blød vandstråle efter brug.

- Tag T-Racer og eventuelle forlængerrør af højtrykspistolen.
- Skyl T-Racer med højtrykspistol (uden andet tilbehør) af, eller tør af med en fugtig klud.

Opbevaring

Opbevar maskinen på et frostfrit sted.

Pleje og vedligeholdelse

Montering/afmontering af dyser

Den beskrevne fremgangsmåde gælder for alle dyser på maskinen.

Figur E

1. Fjern kramperne.
2. Træk højtryksdysen ud.
3. Sæt højtryksdysen i.
4. Monter kramperne.

Rengøring af højtryksdysen

1. Afmonter højtryksdysen.
2. Skyl højtryksdysen igennem i begge retninger med rent vand. Udskift en evt. beskadiget højtryksdysen.
3. Monter højtryksdysen.

Hjælp ved fejl

Højtryksrensere opbygger ikke tryk eller pulserer
Højtryksdysere tilstoppede eller beskadigede.

1. Afmonter højtryksdyserne.
2. Kontrollér højtryksdyserne for tilstopning, og rengør dem om nødvendigt.
3. Kontrollér højtryksdyserne for beskadigelse, og udskift dem om nødvendigt.
4. Skyl T-Racer uden dyser igennem med rent vand.
5. Monter højtryksdyserne.

Forkert højtryksdysen valgt.
Maskinen opnår kun et optimalt rengøringsresultat med passende højtryksdysere!

1. Vælg højtryksdysere afhængigt af den anvendte højtryksrensere.
2. Monter højtryksdyserne.

Garanti

I de enkelte lande gælder de af vore forhandlere fastlagte garantibetingelser. Eventuelle fejl på maskinen afhjælpes gratis inden for garantien, såfremt fejlen kan tilskrives en materiale- eller produktionsfejl. Hvis du ønsker at gøre garantien gældende, bedes du henvende dig til sin forhandler eller nærmeste kundeservice medbringende kvittering for købet.
(Se adressen på bagsiden)

Indhold

Generelle merknader	22
Illustrasjoner og beskrivelser i denne bruksanvisningen	23
Forskriftsmessig bruk	23
Miljøvern	23
Tilbehør og reservedeler	23
Leveringsomfang	23
Sikkerhetsanvisninger	23
Symboler på apparatet	23
Beskrivelse av apparatet	23
Montering forlængelsesrør	23
Igangsetting	24
Bruk	24
Etter bruk	24
Lagring	24
Stell og vedlikehold	24
Bistand ved feil	24
Garanti	24

Generelle merknader



Før du tar i bruk apparatet første gang, må du lese og følge den originale driftsveiledningen. Oppbevar den originale driftsveiledningen til senere bruk eller for annen eier.

Illustrasjoner og beskrivelser i denne bruksanvisningen

Illustrasjoner og beskrivelser i denne bruksanvisningen kan avvike fra leveransen og utrustningen til din T-racer.

Merknad

Med forbehold om tekniske endringer.

Forskriftsmessig bruk

T-raceren kan brukes med alle Kärcher Home & Garden høytrykksspylere fra og med klasse K2.

Detaljerte opplysninger om apparatklasser finner du i bruksanvisningen til høytrykksspyleren.

Ved apparater opp til modellår 1991 trenger du i tillegg en adapter (se "Tilbehør og reservedeler").

T-raceren egner seg optimalt til rengjøring av gulv- og veggflater med forskjellige overflater som fliser, stein, betong, kunststoff og tre.

T-raceren skal kun brukes til private formål.

Miljøvern



Materialet i emballasjen kan resirkuleres. Kvitt deg med emballasjen på en miljøvennlig måte.



Elektriske og elektroniske apparater inneholder verdifulle resirkulerbare materialer og ofte deler som batterier, batteripakker eller olje. Disse kan utgjøre en potensiell fare for helse og miljø ved

feil bruk eller feil avfallsbehandling. Disse delene er imidlertid nødvendige for korrekt drift av apparatet. Apparatet merket med dette symbolet skal ikke kastes i husholdningsavfallet.



Arbeid med rengjøringsmidler skal bare utføres på vanntette arbeidsområder som er koblet til kloakksystemet. Ikke la rengjøringsmiddel renne ut i vassdrag eller trenge ned i jordsmonn.

Anvisninger om innhold (REACH)

Aktuell informasjon om stoffene i innholdet finner du under: www.kaercher.de/REACH

Tilbehør og reservedeler

Bruk bare originalt tilbehør og originale reservedeler; de garanterer for en sikker og problemfri drift av apparatet. Informasjon om tilbehør og reservedeler finner du på www.kaercher.com.

Leveringsomfang

Kontroller at innholdet i pakken er komplett når du pakker ut. Leveringsomfanget til utstørsvarianten din er vist på emballasjen. Ved manglende tilbehør eller transportkader må du henvende deg til forhandleren.

Sikkerhetsanvisninger

⚠ FORSIKTIG

- Ikke bruk apparatet dersom det befinner seg ytterligere personer i nærheten av rengjøringshodet.
- Slå av høytrykksspyleren etter avsluttet rengjøring og før arbeider på T-raceren, og skill T-raceren fra høytrykkspistolen.

- Utløs høytrykksstrålen på høytrykkspistolen først når T-raceren befinner seg på rengjøringsflaten.
- Rekylfare. Sørg for at du står godt og holder høytrykkspistolen med forlengelsesrør godt fast.
- Maksimal vanntemperatur 60°C (følg anvisningene for din høytrykksspyler).

Merknad

- Følg også sikkerhetsanvisningene for høytrykksspyleren så vel som lokale forskrifter og lovbestemmelser.

Symboler på apparatet

	⚠ FARE Fare for personskader! Ikke grip under kanten på T-raceren når den er i drift.
HARD	For robuste overflater som f.eks. fliser, betong, stein
MYK	For sensitive overflater som f.eks. tre

Beskrivelse av apparatet

Figurer, se grafikkside

Figur A

- ① Forlengelsesrør
- ② Høydejustering rotorarm
- ③ Hus
- ④ Bajonettkobling med overfalsmutter
- ⑤ Håndtak
- ⑥ Høytrykksdyse
- ⑦ Rotorarm

Montering forlengelsesrør

Merknad

Ved monteringen på du passe på at delene sitter godt sammen.

Figur B

1. Sett bajonetten inn i mottaket.
2. Dreii på forlengelsen helt til den smekker i lås.
3. Skru fast overfalsmutteren.

Gjenta eventuelt fremgangsmåten for ytterligere forlengelsesrør.

Igangsetting

Valg av høytrykksdyser

Forutsetning for en feilfri drift er bruken av passende høytrykksdyser.

Merknad

Valget retter seg etter tilførselsmengden (l/min). Opplysninger om tilførselsmengde finner du i bruksanvisningen eller på typeskiltet til høytrykksspyleren.

Merknad

De gule høytrykksdysene er allerede montert.

Tilførselsmengde l/min (l/t)	HT-Klasse (f.eks..)	Farge på høytrykksdysene
under 5,8 (348)	K2 - K3	grønn
5,8 (348) - 7,5 (450)	K3 - K5	grå
over 7,5 (450)	K6 - K7	gul

Bruk

Merknad

Forlengelsesrør kan brukes sammen med ethvert tilbehør fra Kärcher.

Merknad

For en optimal rengjøring må høytrykksspyleren ikke brukes i Eco-modus.

Rengjøre gulvflate

Befri rengjøringsflaten for grovt smuss før bruk (f.eks. ved å feie det bort) for å unngå skader på T-raceren.

OBS

Skader på rotorarmen

Hvis den slår mot kanter og hjørner kan rotorarmen skades.

Ikke kjør over frittstående hjørner og kanter.

Figur C

Merknad

- T-raceren egner seg ikke til å skure eller skrubbe med.
 - Test apparatet før bruk av ømfintlige overflater, f.eks. tre, på et nøytralt sted.
 - Ikke bli værende på ett sted, men vær i bevegelse.
1. Fest T-raceren med forlengelsesrøret til høytrykkspistolen.

Figur B

- a Trykk forlengelsesrøret på bajonettkoblingen til høytrykkspistolen.
 - b Drei forlengelsesrøret 90° helt til det smekker i lås.
 - c Gjenta eventuelt denne fremgangsmåten for ytterligere tilkoblinger.
2. Still inn høydejusteringen på rotorarmen i henhold til rengjøringsflaten.
 3. Lås opp avtrekkeren på sprøytepipistolen.
 4. Trekk i avtrekkeren på sprøytepipistolen. Apparatet slår seg på.
 5. Rengjør gulvflaten og før da T-raceren over gulvflaten uten å bruke krefter.

Rengjøre veggflate

1. Fest T-raceren direkte til høytrykkspistolen.
 - a Trykk bajonettkoblingen til T-raceren inn i tilkoblingen på høytrykkspistolen og drei så 90° helt til den smekker i lås.
 - b Skru fast overfalsmutteren dersom denne foreligger.
2. Rengjør veggflaten.

Høydejustering rotorarm

Med høydejusteringen av rotorarmen blir høytrykksdysens avstand til rengjøringsflaten endret.

Still inn høydejusteringen på rotorarmen i henhold til rengjøringsoppgraden.

Figur D

For en kraftfull rengjøring av hardnasket smuss på robuste overflater som f.eks. fliser, betong, stein:

1. Sett høydejustering rotorarm på "HARD".

For rengjøring av ømfintlige flater:

2. Sett høydejustering rotorarm på "MYK".

Etter bruk

Etter bruk må apparatet skylles med en myk vannstråle.

- Ta av T-raceren og eventuelle forlengelsesrør fra høytrykkspistolen.
- Skyll av T-raceren med høytrykkspistolen (uten ekstra tilbehør) eller stryk av med en fuktig klut.

Lagring

Oppbevar apparatet på et frostfritt sted.

Stell og vedlikehold

Montere/demontere dyser

Den beskrevne fremgangsmåten gjelder for alle tilgjengelige dyser på apparatet.

Figur E

1. Fjern klemmene.
2. Ta ut høytrykksdysen.
3. Sett inn høytrykksdysen.
4. Montere klemmene.

Rengjøre høytrykksdyse

1. Monter ut høytrykksdysen.
2. Spyl gjennom høytrykksdysen i begge retninger med rent vann. Skift eventuelt ut skadde høytrykksdyser.
3. Monter inn høytrykksdysen.

Bistand ved feil

Høytrykksspyleren bygger ikke opp trykk eller pulsere

Høytrykksdysen tilstoppet eller skadde.

1. Monter ut høytrykksdysene.
 2. Kontroller høytrykksdysene for tilstopping og rengjør dem ved behov.
 3. Kontroller høytrykksdysene for skader og skift dem ut ved behov.
 4. Spyl gjennom T-raceren uten dyser med rent vann.
 5. Monter inn høytrykksdysene.
- Feil høytrykksdyse valgt.

Apparatet oppnår et optimalt rengjøringsresultat kun med de passende høytrykksdysene.

1. Velg høytrykksdysen i samsvar med høytrykksspyleren som brukes.
2. Monter inn høytrykksdysen.

Garanti

Vår ansvarlige salgsorganisasjon for det enkelte land har utgitt garantibetingelsene som gjelder i det aktuelle landet. Eventuelle feil på apparatet repareres gratis i garantitiden dersom disse kan føres tilbake til material- eller produksjonsfeil. Ved behov for garantireparasjoner, vennligst henvend deg med kjøpskvitteringen til din forhandler eller nærmeste autoriserte kundeservice. (Se adresse på baksiden)

Innehåll

Allmän information.....	25
Bilder och beskrivningar i denna driftsanvisning ..	25
Avsedd användning.....	25
Miljöskydd.....	25
Tillbehör och reservdelar.....	25
Leveransens omfattning.....	25
Säkerhetsinformation.....	25
Symboler på maskinen.....	26
Beskrivning av maskinen.....	26
Montering av förlängningsrör.....	26
Idrifttagning.....	26
Drift.....	26
Efter användning.....	26
Förvaring.....	26
Skötsel och underhåll.....	26
Hjälp vid störningar.....	27
Garanti.....	27

Allmän information



Läs igenom och följ denna originalbruksanvisning innan du använder maskinen för första gången. Spara originalbruksanvisningen för senare bruk eller för nästa ägare.

Bilder och beskrivningar i denna driftsanvisning

Bilder och beskrivningar i denna driftsanvisning kan avvika från leveransomfattningen och utrustningen för din T-Racer.

Hänvisning

Med förbehåll för tekniska ändringar.

Avsedd användning

T-Racer kan användas tillsammans med alla högtrycksrengörare från klass K2 från Kärcher Home & Garden. Detaljerade uppgifter om maskinklasserna hittar du i driftsanvisningen för din högtrycksrengörare. För maskiner till och med tillverkningsår 1991 behöver du ytterligare en adapter (se Tillbehör och reservdelar). T-Racer är idealisk för rengöring av golv och väggar med olika ytor såsom kakel, sten, betong, plast och trä. T-Racer får endast användas i privata hushåll.

Miljöskydd



Förpackningsmaterialen kan återvinnas. Avfallshandtera förpackningar på ett miljövänligt sätt.



Elektriska och elektroniska maskiner innehåller ofta värdefulla återvinningsbara material och komponenter såsom engångsbatterier, uppladdningsbara batterier och olja, som vid felaktig användning eller felaktigt avfallshantering kan utgöra en potentiell risk för människors hälsa och för miljön. Dessa komponenter är dock nödvändiga för att maskinen ska kunna arbeta korrekt. Maskiner som märkts med denna symbol får inte kastas i hushållsoporna.



Arbeten med rengöringsmedel får endast utföras på vattentäta arbetsytor med anslutning till smuts-

vattenskanalisationen. Låt inte rengöringsmedel tränga in i vattendrag eller i jordmånen.

Information om ämnen (REACH)

Aktuell information om ämnen finns på: www.kaercher.de/REACH

Tillbehör och reservdelar

Använd endast originaltillbehör och originalreservdelar, så att en säker och störningsfri drift av maskinen är garanterad.

Information om tillbehör och reservdelar finns på www.kaercher.com.

Leveransens omfattning

Kontrollera att innehållet i leveransen är fullständigt. Leveransomfattningen för din utrustningsvariant är avbildad på förpackningen. Kontakta din försäljare om något tillbehör saknas eller om det finns transportskador.

Säkerhetsinformation

⚠ FORSIKTIGHET

- *Maskinen får inte användas när andra personer befinner sig i närheten av rengöringshuvudet.*
 - *Stäng av högtrycksrengöraren efter avslutad rengöring och före arbete på T-Racer och lossa T-Racer från spolhandtaget.*
 - *Utlös högtrycksstrålen på spolhandtaget först när T-Racer befinner sig på rengöringsytan.*
 - *Risk för rekyl. Se till att du står stadigt och håll i spolhandtaget och förlängningsröret ordentligt.*
 - *Maximal vattentemperatur 60°C (följ föreskrifterna för din högtrycksrengörare).*
- ### Hänvisning
- *Beakta även alltid säkerhetsanvisningarna för din högtrycksrengörare samt lokala föreskrifter och förordningar.*

Symboler på maskinen

	△ FARA Skaderisk! Ta inte under kanten på T-Racer under driften
HARD	För robusta ytor, t.ex. kakel, betong, sten
SOFT	För känsliga ytor, t.ex. trä

Beskrivning av maskinen

För bilder, se bildsidorna

Bild A

- 1 Förlängningsrör
- 2 Höjdinställning rotorarm
- 3 Kåpa
- 4 Bajonettanslutning med svivelmutter
- 5 Handtag
- 6 Högtrycksmunstycke
- 7 Rotorarm

Montering av förlängningsrör

Hänvisning

Beakta fast anslutning av maskindelar vid montering.

Bild B

1. Sätt fast bajonetten i fästet.
 2. Vrid förlängningen tills den hakar fast.
 3. Skruva fast svivelmuttern.
- Gör i förekommande fall samma sak på ytterligare förlängningsrullar.

Idrifttagning

Urval av högtrycksmunstycke

För att säkerställa störningsfri drift måste man använda passande högtrycksmunstycken.

Hänvisning

Urvalet avser flödet (l/min). Uppgifter om flöde finns i driftsanvisningen eller på högtrycksrengörarens typskylt.

Hänvisning

De gula högtrycksmunstyckena är redan monterade.

Flöde l/min (l/h)	HD-klass (t.ex.)	Färg på högtrycksmunstycke
under 5,8 (348)	K2 - K3	grön
5,8 (348) - 7,5 (450)	K3 - K5	grå
över 7,5 (450)	K6 - K7	gul

Drift

Hänvisning

Förlängningsrören kan användas tillsammans med samtliga tillbehör från Kärcher.

Hänvisning

För bästa rengöringsresultat bör högtrycksrengöraren inte köras i eco-läge.

Rengöring av golvyta

Avlägsna grov smuts (t.ex. genom att sopa) från rengöringsytan före användning för att undvika skador på T-Racer.

OBSERVERA

Skador på rotorarm

Om den slår i kanter och hörn kan rotorarmen skadas. Kör inte över fristående hörn och kanter.

Bild C

Hänvisning

- T-Racer är inte lämplig för skrubbnings eller skurning.
 - Testa först maskinen på känsliga ytor, t.ex. trä, på ett ställe som inte syns så väl.
 - Stanna inte på en plats, utan var alltid i rörelse under rengöringen.
1. Fixera T-Racer med förlängningsröret på spolhandtaget.

Bild B

- a Tryck på förlängningsröret på spolhandtagets bajonettanslutning.
 - b Vrid förlängningsröret 90° tills det hakar fast.
 - c Upprepa i förekommande fall för ytterligare anslutningar.
2. Ställ in rotorarmens höjdinställning så att den motsvarar rengöringsytan.
 3. Läs upp handsprutpistolens spak.
 4. Dra i handsprutpistolens spak.
Maskinen slås på.
 5. Rengör golvytan på ett sådant sätt att T-Racer utan ansträngning kan köras över golvytan.

Rengör väggytan

1. Fixera T-Racer direkt på spolhandtaget.
 - a Tryck i T-Racers bajonettanslutning i spolhandtagets anslutning och vrid sedan 90° tills den hakar fast.
 - b Skruva fast svivelmuttern om sådan finns.
2. Rengör väggytan.

Höjdinställning rotorarm

Med hjälp av höjdinställningen för rotorarm ändras högtrycksmunstyckenas avstånd till rengöringsytan. Ställ in rotorarmens höjdinställning så att den motsvarar rengöringsuppgiften.

Bild D

För kraftfull rengöring av svår smuts på robusta ytor, t.ex. kakel, betong, sten:

1. Ställ in höjdinställningen på rotorarmen på "HARD".

För rengöring av känsliga ytor:

2. Ställ in höjdinställningen på rotorarmen på "SOFT".

Efter användning

Spola av maskinen med mjuk vattenstråle efter användning.

- Ta av T-Racer och i förekommande fall förlängningsröret från spolhandtaget.
- Spola av T-Racer med spolhandtaget (utan ytterligare tillbehör) eller torka av den med en fuktigt trasa.

Förvaring

Förvara maskinen på en frostsäker plats.

Skötsel och underhåll

Demontera/montera munstycken

Det beskrivna tillvägagångssättet gäller för alla tillgängliga munstycken på maskinen.

Bild E

1. Ta bort klämman.
2. Ta ur högtrycksmunstycket.
3. Sätt in högtrycksmunstycket.
4. Montera klämman.

Rengör högtrycksmunstycket

1. Demontera högtrycksmunstycket.
2. Spola igenom högtrycksmunstycket i båda riktningarna med rent vatten. Byt ut skadat högtrycksmunstycke vid behov.
3. Montera högtrycksmunstycket.

Hjälp vid störningar

Högtrycksrengörare bygger inte upp något tryck och pulserar inte

Högtrycksmunstycken igentäppta eller skadade.

1. Demontera högtrycksmunstyckena.
 2. Undersök om högtrycksmunstyckena är igentäppta och rengör vid behov.
 3. Kontrollera om högtrycksmunstyckena är skadade och byt ut vid behov.
 4. Spola igenom T-Racer utan munstycke med rent vatten.
 5. Montera högtrycksmunstyckena.
Fel högtrycksmunstycke har valts.
Maskinen uppnår endast bästa rengöringsresultat med lämpliga högtrycksmunstycken!
1. Väjl högtrycksmunstycken enligt den högtrycksrengörare som används.
 2. Montera högtrycksmunstyckena.

Garanti

I respektive land gäller de garanti villkor som publicerats av våra auktoriserade distributörer. Eventuella fel på maskinen repareras utan kostnad inom garantifristen, under förutsättning att det orsakats av ett material- eller tillverkningsfel. I frågor som gäller garantin ska du vända dig med kvitto till inköpsstället eller närmaste auktoriserad kundtjänst.

(Se baksidan för adress)

Sisältö

Yleisiä ohjeita	27
Tämän käyttöohjeen kuvat ja kuvaukset	27
Määräystenmukainen käyttö	27
Ympäristönsuojelu	27
Lisävarusteet ja varaosat	27
Toimituksen sisältö	27
Turvallisuusohjeet.....	27
Laitteessa olevat symbolit	28
Laitekuvaus	28
Jatkoputken asennus	28
Käyttöönotto	28
Käyttö	28
Käytön jälkeen	29
Varastointi.....	29
Hoito ja huolto	29
Ohjeet häiriötilanteissa	29
Takuu	29

Yleisiä ohjeita



Lue ennen laitteen ensimmäistä käyttöä tämä käyttöohje ja toimi sen mukaan. Säilytä käyttöohje myöhempää käyttöä tai laitteen seuraavaa omistajaa varten.

Tämän käyttöohjeen kuvat ja kuvaukset

Tämän käyttöohjeen kuvat ja kuvaukset saattavat poiketa toimituksen laajuudesta ja T-Racer-laitteesi varustelusta.

Huomautus

Oikeus teknisiin muutoksiin pidätetään.

Määräystenmukainen käyttö

T-Racer-laitetta voidaan käyttää kaikkien Kärcher Home & Garden -korkeapainepesurin kanssa laiteluokasta K2 alkaen.

Laiteluokkaa koskevia yksityiskohtaisia tietoja on korkeapainepesurin käyttöohjeessa.

Vuonna 1991 ja sitä ennen valmistettujen laitteiden kanssa tarvitaan lisäksi adapteri (katso "Lisävarusteet ja varaosat").

T-Racer soveltuu erinomaisesti erilaisista materiaaleista, kuten laatoista, kivistä, betonista, muovista ja puusta, valmistettujen lattia- ja seinäpintojen puhdistamiseen.

Käytä T-Racer-laitetta vain yksityisessä kotitaloudessa.

Ympäristönsuojelu



Pakkausmateriaalit ovat kierrätettäviä. Hävitä pakkaukset ympäristöä säästään.



Sähkö- ja elektroniikkalaitteet sisältävät arvokkaita kierrätettäviä materiaaleja tai rakenneosia kuten paristoja, akkuja tai öljyjä, jotka väärin

käsiteltynä tai väärin hävitettynä voivat aiheuttaa mahdollisia vaaroja ihmisten terveydelle ja ympäristölle. Nämä rakenneosat ovat kuitenkin välttämättömiä laitteen asianmukaisen toiminnan vuoksi. Tällä symbolilla merkityjä laitteita ei saa hävittää kotitalousjätteenä.



Puhdistusaineita sisältäviä töitä saa tehdä vain nestetiivistetyillä työpinoilla, joilla on liitäntä likavesiviemäriin. Älä päästä puhdistusaineita vesistöihin tai maaperään.

Sisältöaineita koskevia ohjeita (REACH)

Päivitettyjä tietoja sisältöaineista löytyy osoitteesta:

www.kaercher.de/REACH

Lisävarusteet ja varaosat

Käytä vain alkuperäisiä lisävarusteita ja alkuperäisiä varaosia, sillä ne varmistavat laitteen turvallisen ja häiriötöntä käytön.

Tietoja lisävarusteista ja varaosista löytyy osoitteesta www.kaercher.com.

Toimituksen sisältö

Tarkasta pakkauksesta purkaessasi sisällön täydellisyys. Varusteluversion toimituksen sisältö on kuvattu pakkauksessa. Jos lisävarusteita puuttuu tai havaitset kuljetusvaurioita, ota yhteyttä jälleenmyyjään.

Turvallisuusohjeet

⚠ VARO

- Älä käytä laitetta, jos puhdistuspään lähellä on muita ihmisiä.
- Kytke puhdistuksen jälkeen ja ennen T-Racer-laitteella työs-

kentelyä korkeapainepesuri pois päältä ja irrota T-Racer korkeapainepistoolista.

- *Laukaise korkeapainepistoolin korkeapainesuihku vasta sitten, kun T-Racer on puhdistettavalla pinnalla.*
- *Takaiskuvaara. Varmista aina tukeva seisoma-asento ja pidä korkeapainepistoolista ja jatko-putkesta hyvin kiinni.*
- *Veden maksimilämpötila 60°C (Noudata korkeapainepesuriin liittyviä ohjeita).*

Huomautus

- *Noudata myös ehdottomasti korkeapainepesurin turvallisuusohjeita sekä paikallisia määräyksiä ja säädöksiä.*

Laitteessa olevat symbolit

	△ VAARA Loukkaantumisvaara! Älä laita käytön aikana käsiä T-Racer-laitteen reunan alle
HARD	Karkeille pinnoille, esim. laatat, betoni, kivi
SOFT	Herkille pinnoille, esim. puu

Laitekuvas

Kuvat, katso kuvasivu

Kuva A

- ① Jatkoputki
- ② Roottorivarren korkeudensäätö
- ③ Kotelo
- ④ Bajonettiliitäntä ja hattumutteri
- ⑤ Kahva
- ⑥ Korkeapainesuutin
- ⑦ Roottorivarsi

Jatkoputken asennus

Huomautus

Varmista asennuksen yhteydessä, että laitteen osien liitokset ovat tiiviitä.

Kuva B

1. Työnnä bajonetti kiinnikkeeseen.
 2. Kierrä jatketta, kunnes se lukittuu.
 3. Kierrä hattumutteri kiinni.
- Toista toimenpiteet tarvittaessa muille jatkoputkille.

Käyttöönotto

Korkeapainesuutinten valinta

Häiriötön toiminta edellyttää sopivan korkeapainesuuttimen käyttöä.

Huomautus

Valinta riippuu syöttömäärästä (l/min). Syöttömäärää koskevia tietoja on korkeapainepesurin käyttöohjeessa tai tyyppikilvessä.

Huomautus

Keltaiset korkeapainesuuttimet on asennettu valmiiksi.

Syöttömäärä l/min (l/h)	Korkeapaineluokka (esim.)	Korkeapainesuutinten väri
alle 5,8 (348)	K2 - K3	vihreä
5,8 (348) - 7,5 (450)	K3 - K5	harmaa
yli 7,5 (450)	K6 - K7	keltainen

Käyttö

Huomautus

Jatkoputkia voi käyttää jokaisen Kärcher-lisävarusteen kanssa.

Huomautus

Jos haluat optimaalisen puhdistustuloksen, älä käytä korkeapainepesuria Eco-teholla.

Lattiapinnan puhdistus

Poista puhdistettavalta pinnalta karkea lika ennen käyttöä (esim. lakaisemalla), jotta T-Racer ei vaurioiduu.

HUOMIO

Roottorivarren vaurioituminen

Roottorivarsi voi vaurioitua, jos se iskeytyy reunoihin ja kulmiin.

Älä aja kulmien ja reunojen yli.

Kuva C

Huomautus

- *T-Racer ei sovellu hiomiseen eikä hankaamiseen.*
 - *Kokeile laitetta huomaamattomaan kohtaan, ennen kuin käytät sitä herkkien pintojen, kuten puun, puhdistamiseen.*
 - *Älä pysähdy yhteen kohtaan vaan pysy liikkeessä.*
1. Kiinnitä T-Racer jatkoputkineen korkeapainepistooliin.

Kuva B

- a Paina jatkoputki korkeapainepistoolin bajonettiliitäntään.
 - b Kierrä jatkoputkea noin 90°, kunnes se lukittuu.
 - c Toista toimenpide tarvittaessa muille liitäntöille.
2. Säädä roottorivarren korkeus puhdistettavan pinnan mukaan.
 3. Avaa käsisuihkupistoolin vivun lukitus.
 4. Vedä käsisuihkupistoolin vipua. Laitte kytkeytyy päälle.
 5. Puhdista lattiapinta kuljettamalla T-Racer-laitetta lattiapinnalla ilman voimankäyttöä.

Seinäpinnan puhdistus

1. Kiinnitä T-Racer suoraan korkeapainepistooliin.
 - a Paina T-Racer-laitte korkeapainepistoolin liitäntään ja kierrä sitä sen jälkeen noin 90°, kunnes se lukittuu.
 - b Kierrä hattumutteri kiinni, jos sellainen on.
2. Puhdista seinäpinta.

Roottorivarren korkeudensäätö

Roottorivarren korkeudensäädöllä muutetaan korkeapainesuuttimen etäisyyttä puhdistettavasta pinnasta.

Säädä roottorivarren korkeus puhdistustehtävän mukaan.

Kuva D

Pinttyneen lian voimakas puhdistus karkeilta pinoilta, esim. laatoista, betonista tai kivistä:

1. Aseta roottorivarren korkeudensäätö asentoon "HARD".

Herkkien pintojen puhdistus:

2. Aseta roottorivarren korkeudensäätö asentoon "SOFT".

Käytön jälkeen

Huuhtelee laite pehmeällä vesisuihkulla käytön jälkeen.

- Irrota T-Racer ja mahdollinen jatkoputki korkeapainepistoolista.
- Huuhtelee T-Racer ja korkeapainepistooli (ilman muita lisävarusteita) tai pyyhi ne kostealla liinalla.

Varastointi

Säilytä laitetta jäätymiseltä suojatussa tilassa.

Hoito ja huolto

Suuttimen kiinnitys/irrotus

Kuvattu menettelytapa soveltuu laitteen kaikille suuttimille.

Kuva E

1. Poista liitin.
2. Vedä korkeapainesuutin ulos.
3. Aseta korkeapainesuutin paikalleen.
4. Aseta liitin paikalleen.

Korkeapainesuuttimen puhdistus

1. Irrota korkeapainesuutin.
2. Huuhtelee korkeapainesuutin puhtaalla vedellä kummastakin suunnasta. Vaihda korkeapainesuutin, jos se on vaurioitunut.
3. Kiinnitä korkeapainesuutin.

Ohjeet häiriötilanteissa

Korkeapainepesuri ei kehitä painetta tai sykkii

Korkeapainesuuttimet tukossa tai vaurioituneet.

1. Irrota korkeapainesuuttimet.
2. Tarkasta, ovatko korkeapainesuuttimet tukossa ja puhdista ne tarvittaessa.
3. Tarkasta, ovatko korkeapainesuuttimet vaurioituneet ja vaihda ne tarvittaessa.
4. Huuhtelee T-Racer ilman suuttimia puhtaalla vedellä.
5. Kiinnitä korkeapainesuuttimet.

Väärä korkeapainesuutin valittu.

Laitteella saavutetaan optimaalinen puhdistustulos vain käytettäessä sopivia korkeapainesuuttimia.

1. Valitse korkeapainesuuttimet käytetyn korkeapainepesurin mukaan.
2. Kiinnitä korkeapainesuuttimet.

Takuu

Jokaisessa maassa ovat voimassa vastaavan myyntiyhtiön julkaisemat takuuehdot. Korjaamme laitteessa mahdollisesti ilmenevät häiriöt takuuajan kuluessa maksutta, jos häiriöiden syy on ollut materiaali- tai valmistusvirheet. Takuuotauksessa pyydämme ottamaan yhteyttä ostotositteen kanssa jälleenmyyjään tai lähimpään valtuutettuun asiakaspalveluun. (Osoite, katso takasivu)

Περιεχόμενα

Γενικές υποδείξεις	29
Εικόνες και περιγραφές σε αυτό το εγχειρίδιο λειτουργίας	29
Προβλεπόμενη χρήση	29
Προστασία του περιβάλλοντος	29
Παρελκόμενα και ανταλλακτικά	30
Περιεχόμενα συσκευασίας	30
Υποδείξεις ασφαλείας	30
Σύμβολα επάνω στη συσκευή	30
Περιγραφή συσκευής	30
Τοποθέτηση σωλήνα προέκτασης.....	30
Θέση σε λειτουργία	30
Λειτουργία	31
Μετά τη χρήση.....	31
Αποθήκευση.....	31
Φροντίδα και συντήρηση.....	31
Αντιμετώπιση βλαβών	31
Εγγύηση.....	32

Γενικές υποδείξεις



Προτού θέσετε τη συσκευή για πρώτη φορά σε λειτουργία, διαβάστε τις παρούσες οδηγίες χρήσης και ακολουθήστε τις. Φυλάξτε τις αρχικές οδηγίες λειτουργίας για μεταγενέστερη χρήση ή για τον επόμενο ιδιοκτήτη.

Εικόνες και περιγραφές σε αυτό το εγχειρίδιο λειτουργίας

Οι εικόνες και οι περιγραφές σε αυτό το εγχειρίδιο λειτουργίας μπορεί να διαφέρουν από την παραδοτέα συσκευή και τον εξοπλισμό του δικού σας T-Racer.

Υπόδειξη

Με την επιφύλαξη τεχνικών αλλαγών.

Προβλεπόμενη χρήση

Το T-Racer μπορεί να χρησιμοποιείται με όλα τα συστήματα καθαρισμού υψηλής πίεσης Home & Garden της Kärcher, κατηγορίας K2 και άνω.

Λεπτομερή στοιχεία για την κατηγορία συσκευής θα βρείτε στο εγχειρίδιο λειτουργίας της δικής σας συσκευής καθαρισμού υψηλής πίεσης.

Για συσκευές που κατασκευάστηκαν πριν το 1991 απαιτείται επιπλέον προσαρμογές (βλ. "Παρελκόμενα και ανταλλακτικά").

Το T-Racer είναι ιδανικό για τον καθαρισμό επιφανειών δαπέδων και τοίχων από διάφορα υλικά, όπως πλακίδια, πέτρες, μπετόν, πλαστικό και ξύλο.

Χρησιμοποιήστε το T-Racer αποκλειστικά για οικιακή χρήση.

Προστασία του περιβάλλοντος



Τα υλικά συσκευασίας είναι ανακυκλώσιμα. Ανακυκλώνετε τις συσκευασίες με περιβαλλοντικά ορθό τρόπο.



Οι ηλεκτρικές και ηλεκτρονικές συσκευές περιέχουν πολύτιμα ανακυκλώσιμα υλικά και, συχνά, επίσης εξαρτήματα όπως μπαταρίες απλές, επαναφορτιζόμενες ή λάδια, που σε περίπτωση λανθασμένης χρήσης ή απόρριψης μπορούν να θέσουν σε κίνδυνο την ανθρώπινη υγεία και το περιβάλλον. Ωστόσο, αυτά τα συστατικά είναι απαραίτητα για τη σωστή λειτουργία της συσκευής. Οι συσκευές που φέρουν αυτό το σύμβολο δεν επιτρέπεται να απορρίπτονται μαζί με τα οικιακά απορρίμματα.



Οι εργασίες με απορρυπαντικό μπορούν να εκτελούνται μόνο σε υδατοστεγείς επιφάνειες εργασίας με σύνδεση στο σύστημα απορροής ακάθαρτου νερού. Το απορρυπαντικό δεν πρέπει να καταλήγει στα υπόγεια ύδατα ή στο έδαφος.

Υποδείξεις σχετικά με συστατικά (REACH)

Ενημερωμένες πληροφορίες σχετικά με τα συστατικά είναι διαθέσιμες στη διεύθυνση: www.kaercher.de/REACH

Παρελκόμενα και ανταλλακτικά

Χρησιμοποιείτε μόνο γνήσια παρελκόμενα και γνήσια ανταλλακτικά, καθώς αυτά εγγυώνται την ασφαλή και απρόσκοπτη λειτουργία της συσκευής. Πληροφορίες σχετικά με τα παρελκόμενα και τα ανταλλακτικά θα βρείτε στη διεύθυνση www.kaercher.com.

Περιεχόμενα συσκευασίας

Κατά την αφαίρεση από τη συσκευασία ελέγξτε την πληρότητα των περιεχομένων. Το παραδοτέο υλικό της δικής σας παραλλαγής απεικονίζεται στη συσκευασία. Σε περίπτωση που λείπουν παρελκόμενα ή έχουν προκληθεί ζημιές κατά τη μεταφορά, απευθυνθείτε στο κατάστημα αγοράς.

Υποδείξεις ασφαλείας

⚠ ΠΡΟΣΟΧΗ

- Μην χρησιμοποιείτε τη συσκευή, όταν υπάρχουν άλλα άτομα κοντά στην κεφαλή καθαρισμού.
- Όταν τερματίσετε τη λειτουργία καθαρισμού και πριν από τις εργασίες στο T-Racer απενεργοποιήστε τη συσκευή καθαρισμού υψηλής πίεσης και αποσυνδέστε το T-Racer από το πιστόλι υψηλής πίεσης.
- Ενεργοποιήστε τη ριπή υψηλής πίεσης στο πιστόλι υψηλής πίεσης, μόνο όταν το T-Racer βρίσκεται πάνω στην επιφάνεια καθαρισμού.

- **Κίνδυνος ανάκρουσης.** Φροντίζετε να στηρίζετε με ασφάλεια και να κρατάτε γερά το πιστόλι υψηλής πίεσης με τον σωλήνα προέκτασης.
- **Μέγιστη θερμοκρασία νερού 60°C** (τηρείτε τις υποδείξεις του πλυστικού υψηλής πίεσης).

Υπόδειξη

- Τηρείτε επίσης οπωσδήποτε τις οδηγίες ασφαλείας της συσκευής σας καθαρισμού υψηλής πίεσης καθώς και τους εθνικούς κανονισμούς.

Σύμβολα επάνω στη συσκευή

	⚠ ΚΙΝΔΥΝΟΣ Κίνδυνος τραυματισμού! Κατά τη λειτουργία μην απλώνετε τα χέρια σας κάτω από το χέλιος του T-Racer.
HARD	Για ανθεκτικές επιφάνειες, π.χ. πλακίδια, μπετόν, πέτρα
SOFT	Για ευαίσθητες επιφάνειες, π.χ. ξύλο

Περιγραφή συσκευής

Σχήματα στη σελίδα διαγραμμάτων Εικόνα A

- 1 Σωλήνας προέκτασης
- 2 Ρύθμιση ύψους βραχίονα ρότορα
- 3 Περιβλήμα
- 4 Σύνδεσμος μπαγιονέτ με περικόχλιο-ρακόρ
- 5 Χειρολαβή
- 6 Ακροφύσιο υψηλής πίεσης
- 7 Βραχίονας ρότορα

Τοποθέτηση σωλήνα προέκτασης

Υπόδειξη

Κατά την τοποθέτηση φροντίστε για τη σταθερή σύνδεση των εξαρτημάτων της συσκευής.

Εικόνα B

1. Συνδέστε τον σύνδεσμο μπαγιονέτ στην υποδοχή.
 2. Στρέψτε την προέκταση ώσπου να ασφαλίσει.
 3. Σφίξτε το περικόχλιο-ρακόρ.
- Αν χρειάζεται επαναλάβετε τη διαδικασία για τους άλλους σωλήνες προέκτασης.

Θέση σε λειτουργία

Επιλογή των ακροφυσίων υψηλής πίεσης

Προϋπόθεση για απρόσκοπτη λειτουργία είναι η χρήση των κατάλληλων ακροφυσίων υψηλής πίεσης.

Υπόδειξη

Η επιλογή εξαρτάται από την παροχή (λίτρα/λεπτό).

Στοιχεία για την παροχή θα βρείτε στο εγχειρίδιο λειτουργίας ή στην πινακίδα τύπου του πλυστικού υψηλής πίεσης.

Υπόδειξη

Τα κίτρινα ακροφύσια υψηλής πίεσης είναι ήδη συναρμολογημένα.

Παροχή l/min (l/h)	Κατηγορία HD (π.χ.)	Χρώμα των ακροφυσίων υψηλής πίεσης
κάτω από 5,8 (348)	K2 - K3	Πράσινο
5,8 (348) - 7,5 (450)	K3 - K5	Γκρι
πάνω από 7,5 (450)	K6 - K7	Κίτρινο

Λειτουργία

Υπόδειξη

Οι σωλήνες προέκτασης μπορούν να χρησιμοποιούνται με κάθε παρελκόμενο Kärcher.

Υπόδειξη

Για σωστό αποτέλεσμα καθαρισμού, μην χρησιμοποιείτε το πλυστικό υψηλής πίεσης στη βαθμίδα Eco.

Καθαρισμός δαπέδου

Πριν από τη χρήση καθαρίστε το δάπεδο από τους μεγάλους ρύπους (για παράδειγμα με σκούπισμα), ώστε να αποφευχθούν τυχόν ζημιές στο T-Racer.

ΠΡΟΣΟΧΗ

Ζημιές στον βραχίονα ρότορα

Κατά το κτύπημα σε άκρες και γωνίες ο βραχίονας ρότορα μπορεί να πάθει ζημιά.

Μην περνάτε πάνω από ανοιχτές γωνίες και ακμές.

Εικόνα C

Υπόδειξη

- Το T-Racer δεν ενδείκνυται για τρίψιμο.
 - Πριν από τη χρήση σε ευαίσθητες επιφάνειες, π.χ. ξύλο, ελέγξτε τη συσκευή σε κάποιο μη εμφανές σημείο.
 - Μην μένετε σε ένα σημείο αλλά να είστε σε κίνηση.
1. Στερεώστε το T-Racer μαζί με τον σωλήνα προέκτασης στο πιστόλι υψηλής πίεσης.

Εικόνα B

- a Πιέστε τον σωλήνα προέκτασης στον μπαγιονέτ σύνδεσμο του πιστολιού υψηλής πίεσης.
 - b Περιστρέψτε τον σωλήνα προέκτασης κατά 90°, ώσπου να ασφαλίσει.
 - c Αν χρειάζεται, επαναλάβετε τη διαδικασία για τις άλλες συνδέσεις.
2. Ρυθμίστε το ύψος του βραχίονα ρότορα ανάλογα με την υπό καθαρισμό επιφάνεια.
 3. Απασφαλίστε τον μοχλό του πιστολιού ψεκασμού.
 4. Τραβήξτε τον μοχλό του πιστολιού. Η συσκευή ενεργοποιείται.
 5. Καθαρίστε το δάπεδο οδηγώντας το T-Racer χωρίς να ασκείτε δύναμη πάνω από την επιφάνεια.

Καθαρισμός τοίχου

1. Στερεώστε το T-Racer απευθείας στο πιστόλι υψηλής πίεσης.
 - a Πιέστε τον σύνδεσμο μπαγιονέτ του T-Racers στην υποδοχή του πιστολιού υψηλής πίεσης και στη συνέχεια στρέψτε τον κατά 90°, ώσπου να ασφαλίσει.
 - b Αν υπάρχει, σφίξτε το περικόχλιο-ρακόρ.
2. Καθαρίστε την επιφάνεια του τοίχου.

Ρύθμιση ύψους βραχίονα ρότορα

Με τη ρύθμιση ύψους του βραχίονα ρότορα μεταβάλλεται η απόσταση μεταξύ των ακροφυσίων υψηλής πίεσης και της υπό καθαρισμό επιφάνειας. Ρυθμίστε το ύψος του βραχίονα ρότορα ανάλογα με την εργασία καθαρισμού.

Εικόνα D

Για αποτελεσματικό καθαρισμό επίμονων ρύπων σε ανθεκτικές επιφάνειες, π.χ. πλακάκια, μπετόν, πέτρα:

1. Ρυθμίστε το ύψος του βραχίονα ρότορα στο "HARD".

Για καθαρισμό ευαίσθητων επιφανειών:

2. Ρυθμίστε το ύψος του βραχίονα ρότορα στο "SOFT".

Μετά τη χρήση

Μετά τη χρήση ξεπλύνετε τη συσκευή με ήπια ριπή νερού.

- Αφαιρέστε το T-Racer μαζί και ίσως και τον σωλήνα προέκτασης από το πιστόλι υψηλής πίεσης.
- Ξεπλύνετε το T-Racer μαζί με το πιστόλι υψηλής πίεσης (χωρίς άλλα παρελκόμενα) ή σκουπίστε με ένα υγρό πανί.

Αποθήκευση

Αποθηκεύετε τη συσκευή σε χώρο χωρίς παγετό.

Φροντίδα και συντήρηση

Τοποθέτηση και αφαίρεση ακροφυσίων

Η περιγραφόμενη διαδικασία ισχύει για όλα τα υπάρχοντα ακροφύσια της συσκευής.

Εικόνα E

1. Αφαιρέστε τους σφικτήρες.
2. Αφαιρέστε το ακροφύσιο υψηλής πίεσης.
3. Συνδέστε το ακροφύσιο υψηλής πίεσης.
4. Τοποθετήστε τους σφικτήρες.

Καθαρισμός ακροφυσίου υψηλής πίεσης

1. Λύστε το ακροφύσιο υψηλής πίεσης.
2. Ξεπλύνετε το ακροφύσιο υψηλής πίεσης και στις δύο κατευθύνσεις με καθαρό νερό. Αν χρειάζεται, αντικαταστήστε κάποιο χαλασμένο ακροφύσιο υψηλής πίεσης.
3. Συνδέστε το ακροφύσιο υψηλής πίεσης.

Αντιμετώπιση βλαβών

Η συσκευή καθαρισμού υψηλής πίεσης δεν παράγει πίεση ή δυνάμεια.

Βουλωμένα ή χαλασμένα ακροφύσια υψηλής πίεσης.

1. Λύστε τα ακροφύσια υψηλής πίεσης.
2. Ελέγξτε τα ακροφύσια για έμφραξη και, αν χρειάζεται, καθαρίστε τα.
3. Ελέγξτε τα ακροφύσια για φθορά και, αν χρειάζεται, αντικαταστήστε τα.
4. Ξεπλύνετε το T-Racer χωρίς ακροφύσια με καθαρό νερό.
5. Συναρμολογήστε τα ακροφύσια υψηλής πίεσης. Επιλέχτηκε λάθος ακροφύσιο υψηλής πίεσης. Η συσκευή πετυχαίνει σωστό αποτέλεσμα καθαρισμού μόνο με τα κατάλληλα ακροφύσια υψηλής πίεσης!
1. Επιδέξτε τα ακροφύσια ανάλογα με το χρησιμοποιούμενο πλυστικό υψηλής πίεσης.
2. Συναρμολογήστε τα ακροφύσια υψηλής πίεσης.

Εγγύηση

Σε κάθε χώρα ισχύουν οι όροι εγγύησης οι οποίοι εκδίδονται από την αρμόδια εταιρεία διανομής μας. Τυχόν βλάβες στη συσκευή σας επιδιορθώνονται από εμάς χωρίς χρέωση εντός της προθεσμίας εγγύησης, εφόσον οφείλονται σε σφάλμα υλικού ή κατασκευής. Σε περίπτωση εγγύησης απευθυνθείτε στον προμηθευτή σας ή το πλησιέστερο εξουσιοδοτημένο τμήμα εξυπηρέτησης πελατών, προσκομίζοντας το παραστατικό της αγοράς.
(για διευθύνσεις βλέπε την πίσω σελίδα)

İçindekiler

Genel uyarılar.....	32
Bu kullanım kılavuzundaki resimler ve açıklamalar.....	32
Amaca uygun kullanım.....	32
Çevre koruma.....	32
Aksesuarlar ve yedek parçalar.....	32
Teslimatın içeriği.....	32
Güvenlik bilgileri.....	32
Cihazdaki simgeler.....	33
Cihaz açıklaması.....	33
Uzatma borusu montajı.....	33
İşletime alma.....	33
İşletim.....	33
Kullanımdan sonra.....	34
Depolama.....	34
Bakım ve koruma.....	34
Arıza durumunda yardım.....	34
Garanti.....	34

Genel uyarılar



Cihazı ilk kez kullanmadan önce bu orijinal kullanım kılavuzunu okuyun ve buradaki bilgilere göre hareket edin. Orijinal kullanım kılavuzunu daha sonra tekrar kullanmak ya da cihazın sonraki kullanıcılarına iletmek üzere saklayın.

Bu kullanım kılavuzundaki resimler ve açıklamalar

Bu kullanım kılavuzundaki resimler ve açıklamalar, sizin T-Racer ürününüzün teslimat kapsamından ve donanımından sapma gösterebilir.

Not

Teknik değişiklik hakkı saklıdır.

Amaca uygun kullanım

T-Racer, cihaz sınıfı K2 ve üzeri tüm Kärcher Home & Garden yüksek basınç temizleyicileri ile kullanılabilir. Cihaz sınıfına ilişkin ayrıntılı bilgileri, yüksek basınç temizleyicinizin kullanım kılavuzunda bulabilirsiniz. Üretim yılı 1991 ve öncesine ait cihazlarda ayrıca bir adaptör kullanmanız gerekir (bkz. "Aksesuarlar ve yedek parçalar").

T-Racer, fayans, taş, beton, plastik veya ahşap gibi farklı yüzeylere sahip zemin ve duvar yüzeylerin temizliği için idealdir.

T-Racer cihazını sadece evinizde kullanın.

Çevre koruma



Paketleme malzemeleri geri dönüştürülebilir. Lütfen ambalajları çevreye zarar vermeden tasfiye edin.



Elektrikli ve elektronik cihazlar, değerli ve geri dönüştürülebilir malzemelerin yanı sıra yanlış kullanılması veya yanlış tasfiye edilmesi durumunda insan sağlığı ve çevre için potansiyel tehlike teşkil edebilecek piller, aküler veya yağlar içerebilir. Ancak cihazın usulüne uygun şekilde çalıştırılması için bu parçalar gereklidir. Bu simge ile işaretlenen cihazlar evsel çöp ile birlikte imha edilmemelidir.



Temizleme maddeli işler sadece kirlı su kanalizasyonuna bağlantılı sıvı geçirmez çalışma yüzeylerinde yapılabilir. Temizleme maddeleri akarsulara veya toprağa ulaşmamalıdır.

İçeriği hakkında uyarılar (REACH)

İçeriği hakkında ayrıntılı bilgileri bulabileceğiniz adres: www.kaercher.de/REACH

Aksesuarlar ve yedek parçalar

Sadece orijinal aksesuarlar ve orijinal yedek parçalar kullanın. Bu parçalar cihazın güvenli ve arızasız çalışmasını sağlar.

Aksesuar ve yedek parçalara ilişkin bilgiler için adres: www.kaercher.com.

Teslimatın içeriği

Ambalaj açıldığında içindeki parçalarda eksiklik olup olmadığını kontrol edin. Donanım varyantınızın teslimat kapsamı ambalajın üzerinde gösterilmiştir. Aksesuarların eksik olması durumunda ya da nakliye hasarlarında lütfen yetkili satıcınıza başvurun.

Güvenlik bilgileri

⚠ TEDBİR

- **Temizleme başlığının yakınında başka insanları bulunduğu durumlarda cihazı kullanmayın.**
- **Temizleme işletiminden sonra ve T-Racer üzerindeki çalışmalardan önce yüksek basınç temizleyicisini kapatın ve T-Racer'i yüksek basınç tabancasından ayırın.**
- **Yüksek basınç tabancasında yüksek basınç huzmesini sadece T-Racer temizleme yüze-**

yinde bulunduğu sırada tetikleyin.

- Geri tepme tehlikesi. Güvenli bir konuma geçin ve uzatma borulu yüksek basınç tabancasını sağlam bir şekilde tutun.
- Maksimum su sıcaklığı 60°C (yüksek basınç temizleyicinizin uyarılarını dikkate alın).

Not

- Ayrıca yüksek basınç temizleyicinizin güvenlik uyarılarını ve yerel düzenlemeleri ve yönetmelikleri de mutlaka dikkate alın.

Cihazdaki simgeler

	⚠ TEHLİKE Yaralanma tehlikesi! İşletim sırasında T-Racer'in kenarının altına elinizi sokmayın
HARD	Dayanıklı yüzeyler için, örn. fayans, beton, taş
SOFT	Hassas yüzeyler için, örn. ahşap

Cihaz açıklaması

Resimler için grafik sayfasına bakın

Şekil A

- ① Uzatma borusu
- ② Rotor kolu yükseklik ayarı
- ③ Gövde
- ④ Rakor somunlu bayonet bağlantısı
- ⑤ Tutamak
- ⑥ Yüksek basınç memesi
- ⑦ Rotor kolu

Uzatma borusu montajı

Not

Montaj sırasında cihaz parçalarının sağlam bir şekilde birbirine bağlanmasına dikkat edin.

Şekil B

1. Bayoneti yuvaya geçirin.
2. Kilitleneneye kadar uzatma borusunu çevirin.
3. Rakor somununu sıkıştırın.

Gerekirse başka uzatma boruları için işlemi tekrarlayın.

İşletime alma

Yüksek basınç memelerinin seçilmesi

Arızasız bir işletimin ön koşulu, uygun yüksek basınç memelerinin kullanılmasıdır.

Not

Seçim, pompalama miktarına bağlıdır (l/dak). Pompalama miktarına ilişkin bilgileri yüksek basınç temizleyicisinin kullanım kılavuzunda veya tip levhasında bulabilirsiniz.

Not

Sarı yüksek basınç memeleri monte edilmiş durumdadır.

Pompalama miktarı l/dak (l/saat)	Yüksek basınç sınıfı (örn.)	Yüksek basınç memelerinin rengi
5,8 (348) altı	K2 - K3	yeşil
5,8 (348) - 7,5 (450)	K3 - K5	gri
7,5 (450) üzeri	K6 - K7	sarı

İşletim

Not

Uzatma boruları tüm Kärcher aksesuarlarıyla birlikte kullanılabilir.

Not

Optimum düzeyde bir temizlik sonucu elde etmek için yüksek basınç cihazını Eco kademesinde çalıştırmayın.

Zemin yüzeylerinin temizlenmesi

T-Racer'de hasar oluşmasını önlemek için uygulamadan önce temizleme yüzeyini kaba kirlere arındırın (örn. süpürerek).

DIKKAT

Rotor kolunda hasar

Kenar ve köşelere çarpma sonucu rotor kolu hasar görebilir.

Cihazı açıkta duran köşe ve kenarların üzerinden sürmeyin.

Şekil C

Not

- T-Racer, ovalama veya kazıma işlemleri için uygun değildir.
- Ahşap gibi hassas yüzeylerde kullanmadan önce, cihazı göze çarpmayan bir yerde test edin.
- Tek bir yerde kalmayın, hareket etmeye devam edin.

1. T-Racer'i uzatma borusuyla yüksek basınç tabancasına sabitleyin.

Şekil B

- a Uzatma borusunu yüksek basınç tabancasının bayonet bağlantısına bastırın.
b Kilitleneneye kadar uzatma borusunu 90° çevirin.
c Gerekirse başka bağlantılar için işlemi tekrarlayın.
2. Temizleme yüzeyine göre rotor kolu yükseklik ayarını ayarlayın.
3. El püskürtme tabancası kolunun kilidini açın.
4. El püskürtme tabancası kolunun kilidini çekin.
Cihaz açılır.
5. Zemin yüzeyi üzerinde T-Racer'i güç kullanmadan gezdirerek zemin yüzeyini temizleyin.

Duvar yüzeylerinin temizlenmesi

1. T-Racer'i doğrudan yüksek basınç tabancasına sabitleyin.
a T-Racer'in bayonet bağlantısını yüksek basınç tabancasının bağlantısına bastırın ve ardından kilitleneneye kadar 90° çevirin.
b Var ise, rakor somununu sıkıştırın.
2. Duvar yüzeyini temizleyin.

Rotor kolu yükseklik ayarı

Rotor kolu yükseklik ayarıyla, yüksek basınç memelerinin temizleme yüzeyine mesafesi ayarlanır. Temizleme işine göre rotor kolu yükseklik ayarını ayarlayın.

Şekil D

Örn. fayans, beton, taş gibi dayanıklı yüzeylerde inatçı kirleri güçlü bir şekilde temizlemek için:

1. Rotor kolu yükseklik ayarını "HARD" konumuna getirin.

Hassas yüzeyleri temizlemek için:

2. Rotor kolu yükseklik ayarını "SOFT" konumuna getirin.

Kullanımdan sonra

Kullanımdan sonra cihazı yumuşak bir su haznesiyle yıkayın.

- T-Racer'i ve varsa uzatma borularını yüksek basınç tabancasından sökün.
- T-Racer'i yüksek basınç tabancasıyla (başka aksesuar olmadan) yıkayın veya nemli bir bezle silin.

Depolama

Cihazı dondan korunan bir yerde muhafaza edin.

Bakım ve koruma

Memelerin takılması/sökülmesi

Tarif edilen işlem adımları cihazdaki tüm mevcut memeler için geçerlidir.

Şekil E

1. Kelepečeyi sökün.
2. Yüksek basınç memesini çıkarın.
3. Yüksek basınç memesini yerleştirin.
4. Kelepečeyi takın.

Yüksek basınç memesinin temizlenmesi

1. Yüksek basınç memesini sökün.
2. Yüksek basınç memesini temiz suyla her iki yönden yıkayın. Var ise, hasar görmüş yüksek basınç memesini değiştirin.
3. Yüksek basınç memesini takın.

Arıza durumunda yardım

Yüksek basınç temizleyicisi basınç oluşturmuyor veya kısa aralıklarla sarsılıyor

Yüksek basınç memeleri tıkanmış veya hasar görmüş.

1. Yüksek basınç memelerini sökün.
2. Yüksek basınç memelerini tıkanıklığa yönelik kontrol edin ve gerekirse temizleyin.
3. Yüksek basınç memelerini hasara yönelik kontrol edin ve gerekirse değiştirin.
4. T-Racer'i memesiz bir şekilde temiz suyla yıkayın.
5. Yüksek basınç memelerini takın.

Yanlış yüksek basınç memesi seçilmiş.

Cihaz sadece uygun yüksek basınç memeleriyle optimum bir temizleme sonucuna ulaşabilir!

1. Kullanılan yüksek basınç temizleyicisine uygun yüksek basınç memeleri seçin.
2. Yüksek basınç memelerini takın.

Garanti

Her ülkede yetkili distribütörümüz tarafından verilmiş garanti şartları geçerlidir. Garanti süresi içinde cihazınızda oluşan muhtemel hasarları, arızanın kaynağı üretim veya malzeme hatası olduğu sürece ücretsiz olarak karşılıyoruz. Garanti durumunda satış fişi ile satıcıya veya yetkili servise başvurun. (Adres için Bkz. Arka sayfa)

Содержание

Общие указания	34
Рисунки и описания в данной инструкции по эксплуатации	34
Использование по назначению	34
Защита окружающей среды.....	35
Принадлежности и запасные части	35
Комплект поставки	35
Указания по технике безопасности	35
Символы на устройстве	35
Описание устройства	36
Сборка удлинительной трубки	36
Ввод в эксплуатацию.....	36
Эксплуатация	36
После использования.....	36
Хранение.....	36
Уход и техническое обслуживание.....	37
Помощь при неисправностях	37
Гарантия	37

Общие указания



Перед первым использованием

устройства следует ознакомиться с данной оригинальной инструкцией по эксплуатации и действовать в соответствии с ней. Сохранять оригинальную инструкцию по эксплуатации для дальнейшего пользования или для следующего владельца.

Рисунки и описания в данной инструкции по эксплуатации

Рисунки и описания в данной инструкции по эксплуатации могут отличаться от комплектации и оснащения вашего T-Racer.

Примечание

Сохраняется право на внесение технических изменений.

Использование по назначению

T-Racer можно использовать с любым моющим аппаратом высокого давления Kärcher Home & Garden с класса устройств K2. Подробная информация о классе устройства содержится в инструкции по эксплуатации моющего аппарата высокого давления. Для устройств до 1991 года выпуска дополнительно понадобится адаптер (см. «Принадлежности и запасные части»).

T-Racer идеально подходит для очистки полов и стен с разными поверхностями, такими как плитка, камень, бетон, пластик и дерево. Использовать T-Racer исключительно в домашнем хозяйстве.

Защита окружающей среды



Упаковочные материалы поддаются вторичной переработке. Упаковку необходимо утилизировать без ущерба для окружающей среды.



Электрические и электронные устройства часто содержат ценные материалы, пригодные для вторичной переработки, и зачастую такие компоненты, как батареи, аккумуляторы или масло, которые при неправильном обращении или ненадлежащей утилизации представляют потенциальную опасность для здоровья и окружающей среды. Тем не менее, данные компоненты необходимы для правильной работы устройства. Устройства, обозначенные этим символом, запрещено утилизировать вместе с бытовыми отходами.



Работы с моющими средствами должны проводиться только на водонепроницаемых рабочих поверхностях с подключением к бытовой канализации. Не допускать попадания моющих средств в водоёмы или почву.

Указания по компонентам (REACH)

Для получения актуальной информации о компонентах см. www.kaercher.de/REACH

Принадлежности и запасные части

Использовать только оригинальные принадлежности и запасные части. Только они гарантируют безопасную и бесперебойную работу устройства.

Для получения информации о принадлежностях и запчастях см. www.kaercher.com.

Комплект поставки

При распаковке устройства проверить комплектацию. Комплектация устройства вашей модели указана на упаковке. При обнаружении недостающих принадлежностей или повреждений, полученных во время транспортировки, следует обратиться в торговую организацию, продавшую устройство.

Указания по технике безопасности

⚠ ОСТОРОЖНО

- Не использовать устройство, если вблизи чистящей головки находятся другие люди.
- После завершения очистки и перед началом работы с T-Racer выключить моющий

аппарат высокого давления и отсоединить T-Racer от высоконапорного пистолета.

- Выпускать струю высокого давления на высоконапорном пистолете следует только тогда, когда T-Racer находится на очищаемой поверхности.
- Опасность отдачи. Следить за устойчивым положением и прочно удерживать высоконапорный пистолет с удлинительной трубкой.
- Максимальная температура воды 60°C (соблюдать указания, содержащиеся в инструкции по эксплуатации моющего аппарата высокого давления).

Примечание

- Обязательно соблюдать указания по технике безопасности, содержащиеся в инструкции по эксплуатации моющего аппарата высокого давления, а также местные правила и постановления.

Символы на устройстве

	⚠ ОПАСНОСТЬ Опасность травмирования! Не просовывать руки под край T-Racer во время работы
HARD	Для прочных поверхностей, например плитки, бетона, камня
SOFT	Для чувствительных поверхностей, например дерева

Описание устройства

Рисунки см. на страницах с рисунками

Рисунок А

- 1 Удлинительная трубка
- 2 Регулятор высоты ручки ротора
- 3 Корпус
- 4 Байонетное соединение с накидной гайкой
- 5 Рукоятка
- 6 Высоконапорное сопло
- 7 Ручка ротора

Сборка удлинительной трубки

Примечание

Следить за надежным соединением деталей устройства при сборке.

Рисунок В

1. Вставить байонетную часть в крепление.
 2. Поворачивать удлинитель до фиксации.
 3. Завинтить накидную гайку.
- При необходимости повторить процедуру для других удлинительных трубок.

Ввод в эксплуатацию

Выбор сопел высокого давления

Обязательным условием бесперебойной работы является использование подходящих сопел высокого давления.

Примечание

Выбор зависит от объема подачи (л/мин). Информация об объеме подачи содержится в инструкции по эксплуатации или на заводской табличке моющего аппарата высокого давления.

Примечание

Желтые сопла высокого давления уже смонтированы.

Объем подачи л/мин (л/ч)	Класс высокого давления (например)	Цвет сопел высокого давления
меньше 5,8 (348)	K2-K3	зеленый
5,8 (348)-7,5 (450)	K3-K5	серый
больше 7,5 (450)	K6-K7	желтый

Эксплуатация

Примечание

Удлинительные трубки можно использовать с любой принадлежностью Kärcher.

Примечание

Для оптимального результата очистки не эксплуатировать моющий аппарат высокого давления в режиме Eco.

Очистка пола

Перед использованием очистить обрабатываемую поверхность от грубой грязи (например, подмести), чтобы не повредить T-Racer.

ВНИМАНИЕ

Повреждение ручки ротора

При ударе о края и углы ручка ротора может быть повреждена.

Не направлять на углы и края.

Рисунок С

Примечание

- T-Racer не предназначен для сильного трения или скобления.
 - Перед применением на чувствительных поверхностях, например деревянных, необходимо проверить устройство в малозаметном месте.
 - Не фиксировать в одном положении, постоянно передвигать во время чистки.
1. Прикрепить T-Racer с удлинительной трубкой к высоконапорному пистолету.

Рисунок В

- a Наденьте удлинительную трубку на байонетное соединение высоконапорного пистолета.
 - b Повернуть удлинительную трубку на 90° до фиксации.
 - c При необходимости повторить процедуру для других соединений.
2. Отрегулировать высоту ручки ротора в соответствии с очищаемой поверхностью.
 3. Разблокировать рычаг пистолета-распылителя.
 4. Потянуть рычаг пистолета-распылителя. Устройство включается.
 5. Выполнить очистку пола, перемещая T-Racer по поверхности без надавливания.

Очистка стен

1. Прикрепить T-Racer прямо к высоконапорному пистолету.
 - a Вставить байонетное соединение T-Racer в соединение высоконапорного пистолета, а затем повернуть на 90° до фиксации.
 - b Затянуть накидную гайку (при наличии).
2. Выполнить очистку стен.

Регулятор высоты ручки ротора

С помощью регулятора высоты ручки ротора регулируется расстояние от сопел высокого давления до очищаемой поверхности. Отрегулировать высоту ручки ротора в соответствии с задачей очистки.

Рисунок D

Для очистки стойких загрязнений на прочных поверхностях, например плитке, бетоне, камне:

1. Установить регулятор высоты ручки ротора в положение «HARD».

Для очистки чувствительных поверхностей:

2. Установить регулятор высоты ручки ротора в положение «SOFT».

После использования

После использования промыть устройство мягкой струей воды.

- Снять T-Racer и удлинительные трубки (в случае использования) с высоконапорного пистолета.
- Промыть T-Racer высоконапорным пистолетом (без дополнительных принадлежностей) или протереть его влажной тканью.

Хранение

Устройство следует хранить в защищенном от мороза месте.

Уход и техническое обслуживание

Демонтаж/установка сопел

Описанный порядок действий применяется ко всем существующим соплам на устройстве.

Рисунок E

1. Снять зажимы.
2. Извлечь сопло высокого давления.
3. Вставить сопло высокого давления.
4. Установить зажимы.

Очистка сопла высокого давления

1. Демонтировать сопло высокого давления.
2. Промыть сопло высокого давления чистой водой в обоих направлениях. При необходимости заменить поврежденное сопло высокого давления.
3. Установить сопло высокого давления.

Помощь при неисправностях

Моющий аппарат высокого давления не создает давление или пульсирует

Сопла высокого давления забиты или повреждены.

1. Демонтировать сопла высокого давления.
2. Проверить сопла высокого давления на наличие засора, при необходимости очистить.
3. Проверить сопла высокого давления на предмет повреждений, при необходимости заменить.
4. Промывать T-Racer чистой водой без сопел.
5. Установить сопла высокого давления.

Выбрано неправильное сопло высокого давления. Устройство достигает оптимального результата очистки только при использовании соответствующих сопел высокого давления!

1. Выбирать сопла высокого давления в соответствии с используемым моющим аппаратом высокого давления.
2. Установить сопла высокого давления.

Гарантия

В каждой стране действуют соответствующие гарантийные условия, установленные уполномоченной организацией по сбыту нашей продукции. Возможные неисправности устройства в течение гарантийного срока мы устраняем бесплатно, если причина заключается в дефектах материалов или производственных браке. В случае возникновения претензий в течение гарантийного срока просьба обращаться с чеком о покупке в торговую организацию, продавшую изделие или в ближайшую уполномоченную службу сервисного обслуживания.

(Адрес указан на обороте)

Дата выпуска отображается на заводской табличке в закодированном виде.

При этом отдельные цифры имеют следующее значение::

Пример: 30190

- 3 год выпуска
- 0 столетие выпуска
- 1 десятилетие выпуска
- 9 вторая цифра месяца выпуска
- 0 первая цифра месяца выпуска

Таким образом, в данном примере код 30190 означает дату выпуска 09 / (2)013.

Tartalom

Általános utasítások.....	37
Az ebben a használati utasításban található ábrák és leírások.....	37
Rendeltetésszerű alkalmazás.....	38
Környezetvédelem.....	38
Tartozékok és pótalkatrészek.....	38
Szállítási terjedelem.....	38
Biztonsági tanácsok.....	38
Szimbólumok a készüléken.....	38
A készülék leírása.....	38
A hosszabbító cső felszerelése.....	38
Üzembe helyezés.....	39
Üzemeltetés.....	39
Használat után.....	39
Raktározás.....	39
Ápolás és karbantartás.....	39
Segítség üzemzavarok esetén.....	39
Garancia.....	40

Általános utasítások



 **Készüléke első használata előtt olvassa el**

ezt az eredeti kezelési útmutatót, és ennek megfelelően járjon el. Őrizze meg az eredeti kezelési útmutatót későbbi használatra vagy a következő tulajdonos számára.

Az ebben a használati utasításban található ábrák és leírások

Az ebben a használati utasításban található ábrák és leírások eltérhetnek az Ön T-Racer gépének szállítási terjedelmétől és felszereltségétől.

Megjegyzés

A műszaki változtatások jogát fenntartjuk.

Rendeltetésszerű alkalmazás

A T-Racer valamennyi, legalább K2 osztályú Kärcher Home & Garden magasnyomású mosóval használható. A készülékosztályra vonatkozó részletes adatok a magasnyomású mosó használati utasításában találhatók. Az 1991-ig gyártott készülékekhez adapter is szükséges (lásd „Tartozékok és pótalkatrészek”).

A T-Racer ideális megoldás különböző – például csempé, kő, beton, műanyag és fa borítású – padló- és falfelületek tisztítására.

A T-Racer készüléket kizárólag magánháztartásban használja.

Környezetvédelem



A csomagolóanyag újrahasznosítható. Kérjük, környezetbarát módon semmisítse meg a csomagolást.



Az elektromos és elektronikus készülékek értékes, újrahasznosítható anyagokat, és gyakran olyan alkotóelemeket, például elemeket, akkumulátorokat vagy olajat is tartalmaznak, melyek nem megfelelő kezelése vagy helytelen megsemmisítése potenciális veszélyt jelenthet az emberek egészségére és a környezetre. Ezek az alkotóelemek azonban a készülék rendeltetésszerű üzemeléséhez szükségesek. Az ezzel a szimbólummal jelölt készülékeket nem szabad a háztartási hulladékkal együtt megsemmisíteni.



Tisztítószerrel végzett munkákat csak szigetelt, a szennyvízcsatornára csatlakoztatott munkafelületeken szabad végezni. A tisztítószerek nem kerülhetnek vizekbe vagy talajba.

Összetevőkre vonatkozó utasítások (REACH)

Az összetevőkre vonatkozó aktuális információkat itt találja: www.kaercher.de/REACH

Tartozékok és pótalkatrészek

Csak eredeti tartozékokat és eredeti pótalkatrészt alkalmazzon; ezek garantálják a készülék biztonságos és zavartalan üzemelését.

A tartozékokra és pótalkatrészekre vonatkozóan információkat itt talál: www.kaercher.com.

Szállítási terjedelem

Kicsomagolásnál ellenőrizze, hogy megvan-e minden tartozék. Az Ön készülékének kivitele szerinti szállítási terjedelem a csomagoláson látható. Hiányzó tartozékok vagy szállítási sérülések esetén kérjük, forduljon a kereskedőhöz.

Biztonsági tanácsok

⚠ VIGYÁZAT

- **Ne használja a készüléket, ha a tisztítófej közelében személyek tartózkodnak.**
- **A tisztítási folyamat befejezése után és a T-Racer készüléken történő munkavégzés előtt kapcsolja ki a magasnyomású tisztítót, és válassza le a T-Ra-**

cert a magasnyomású pisztolyról.

- **A magasnyomású sugarat csak akkor engedje ki a magasnyomású pisztolyból, ha a T-Racer a tisztítandó felületen van.**
 - **Visszalökés veszélye. Álljon stabilan, és mindig tartsa erősen a magasnyomású pisztolyt és a hosszabbító csövet.**
 - **Maximális vízhőmérséklet 60°C (vegye figyelembe a magasnyomású tisztítóra vonatkozó utasításokat).**
- ### Megjegyzés
- **Feltétlenül tartsa be a magasnyomású tisztítóra vonatkozó biztonsági utasításokat, valamint a helyi előírásokat és rendelkezéseket is.**

Szimbólumok a készüléken

	⚠ VESZÉLY Sérülésveszély! Ne nyúljon a működésben levő T-Racer pereme alá
HARD	Kemény felületekhez, pl. csempéhez, betonhoz, kőhöz
SOFT	Kényes –pl. fa – felületekhez

A készülék leírása

Ábrák, lásd a grafikonokat tartalmazó oldalt
Ábra A

- ① Hosszabbító cső
- ② A forgókar magasságának beállítása
- ③ Ház
- ④ Bajonettzár hollandianyával
- ⑤ Kézi fogantyú
- ⑥ Magasnyomású fúvóka
- ⑦ Forgókar

A hosszabbító cső felszerelése

Megjegyzés

Felszereléskor ügyeljen arra, hogy a készülék részegységei szorosan összekapcsolódjanak.

Ábra B

1. Csatlakoztassa a bajonettet a tartóhoz.
 2. Fordítsa bekattanásig a hosszabbítót.
 3. Húzza szorosra a hollandianyát.
- Adott esetben ismételje meg a műveletet a többi hosszabbítócsővel.

Üzembe helyezés

A magasnyomású fúvóka kiválasztása

A kifogástalan működés előfeltétele a megfelelő magasnyomású fúvókák használata.

Megjegyzés

A fúvókákat a szállítandó folyadékmennyiség (l/perc) alapján kell kiválasztani. A szállítandó folyadékmennyiségre vonatkozó adatok a magasnyomású mosó használati utasításában vagy típusábráján található.

Megjegyzés

A sárga magasnyomású fúvókák már fel vannak szerelve.

Szállítandó folyadékmennyiség l/perc (l/óra)	HD-osztály (pl.)	A magasnyomású fúvókák színe
5,8 (348) alatt	K2 - K3	zöld
5,8 (348) - 7,5 (450)	K3 - K5	szürke
7,5 (450) felett	K6 - K7	sárga

Üzemeltetés

Megjegyzés

A hosszabbítócsövek valamennyi Kärcher tartozékkal használhatók.

Megjegyzés

Az optimális tisztítási eredmény érdekében a maganyomású tisztítót ne üzemeltesse Eco szinten.

Padlófelületek tisztítása

Használat előtt távolítsa el a tisztítandó felületről a durva szennyeződések (például sepréssel), hogy ne sértíjen meg a T-Racert.

FIGYELEM

A forgókar károsodása

Szélekhez és sarkokhoz ütközéskor a forgókar megsérülhet.

Ne haladjon át kiálló sarkokon és széleken.

Ábra C

Megjegyzés

- A T-Racert nem alkalmas dörzsölésre és súrolásra.
- Kényes – például fa – felületeken történő alkalmazás előtt próbálja ki a készüléket egy nem feltűnő helyen.
- Ne maradjon tartósan egy helyen, inkább folyamatosan mozogjon.

1. A hosszabbítócsővel rögzítse a T-Racert a magasnyomású pisztolyhoz.

Ábra B

- a Nyomja a hosszabbítócsövet a magasnyomású pisztoly bajonettzárjához.
 - b Forgassa el a hosszabbítócsövet 90°-kal, hogy a helyére kattanjon.
 - c Adott esetben ismételje meg a műveletet a többi csatlakozóval.
2. A forgókar magasságát a tisztítandó felülethez igazodóan állítsa be.
 3. Lazítsa meg a kézi szórópisztoly karját.
 4. Húzza ki a kézi szórópisztoly karját.
- A készülék bekapcsol.

5. Tisztítsa meg a padlófelületet, de a T-Racert úgy vezesse, hogy közben ne nyomja erősen a felületre.

Falfelületek tisztítása

1. A T-Racert közvetlenül a magasnyomású pisztolyhoz rögzítse.
 - a Nyomja a T-Racert bajonettzárját a magasnyomású pisztoly csatlakozójába, majd forgassa el 90°-al, hogy a helyére kattanjon.
 - b Ha van hollandiánya, akkor húzza szorosra.
2. Tisztítsa meg a falfelületet.

A forgókar magasságának beállítása

A forgókar magasságának beállításával módosul a magasnyomású fúvókák és a tisztítandó felület közötti távolság.

A forgókar magasságát a tisztítási feladathoz igazodóan állítsa be.

Ábra D

Kemény – pl. csempé, beton, kő – felületek makacs szennyeződéseinek erőteljes tisztításához:

1. A forgókar magasságát állítsa „HARD” állásba.

Kényes felületek tisztításához:

2. A forgókar magasságát állítsa „SOFT” állásba.

Használat után

Használat után gyenge vízszugárral öblítse le a készüléket.

- A T-Racert és adott esetben a hosszabbítócsöveket vegye le a magasnyomású pisztolyról.
- A T-Racert és a magasnyomású pisztolyt (további tartozékok nélkül) öblítse le vagy egy nedves ronggyal törölje át.

Raktározás

A készüléket fagymentes helyen tárolja.

Ápolás és karbantartás

Fúvókák behelyezése / kivétele

Az ismertetett eljárás a készülék valamennyi fúvókájára érvényes.

Ábra E

1. Távolítsa el a kapcsolót.
2. Húzza ki a magasnyomású fúvókát.
3. Helyezze be a magasnyomású fúvókát.
4. Tegye fel a kapcsolót.

A magasnyomású fúvóka megtisztítása

1. Vegye ki a magasnyomású fúvókát.
2. Mindkét irányban öblítse át tiszta vízzel a magasnyomású fúvókát. Szükség esetén cserélje ki a sérült magasnyomású fúvókát.
3. Helyezze be a magasnyomású fúvókát.

Segítség üzemzavarok esetén

A magasnyomású tisztítóban nem jön létre nyomás vagy a nyomás ingadozik

A magasnyomású fúvóka eltömődött vagy megsérült.

1. Vegye ki a magasnyomású fúvókát.
 2. Ellenőrizze, hogy nem tömődött-e el a magasnyomású fúvóka és szükség esetén tisztítsa meg.
 3. Ellenőrizze, hogy nem sérült-e el a magasnyomású fúvóka és szükség esetén cserélje ki.
 4. Tiszta vízzel öblítse át a fúvóka nélküli T-Racert.
 5. Helyezze be a magasnyomású fúvókát.
- Nem megfelelő magasnyomású fúvókát választott.

A készülék csak megfelelő magasnyomású fúvókával tud optimális tisztítási eredményt biztosítani!

1. Az alkalmazott magasnyomású tisztítóhoz való magasnyomású fúvókát válasszon.
2. Helyezze be a magasnyomású fúvókát.

Garancia

Minden országban az illetékes értékesítő társaságunk által megadott garanciális feltételek vannak érvényben. A készüléknel felmerülő esetleges zavarokat a garanciadíj nélküli díjmentesen orvosoljuk, amennyiben anyag-, illetve gyártási hibáról van szó. Garanciális esetben kérjük, a számlával együtt forduljon kereskedőjéhez vagy a legközelebbi, arra jogosult ügyfélszolgálati irodához.

(A címet lásd a hátoldalon)

Obsah

Obecné pokyny	40
Ilustrace a popisy v tomto návodu k použití	40
Použití v souladu s určením	40
Ochrana životního prostředí	40
Příslušenství a náhradní díly	40
Rozsah dodávky	40
Bezpečnostní pokyny	40
Symby na přístroji	41
Popis přístroje	41
Montáž prodlužovací trubky	41
Uvedení do provozu	41
Provoz	41
Po použití	42
Skladování	42
Péče a údržba	42
Nápověda při poruchách	42
Záruka	42

Obecné pokyny



Před prvním použitím přístroje si přečtěte

tento originální návod k použití a postupujte podle něj.

Uschovejte originální návod k použití pro pozdější použití nebo dalšího vlastníka.

Ilustrace a popisy v tomto návodu k použití

Ilustrace a popisy v tomto návodu k použití se mohou lišit od objemu dodávky a vybavení vašeho zařízení T-Racer.

Upozornění

Technické změny vyhrazeny.

Použití v souladu s určením

Zařízení T-Racer lze použít ve všech vysokotlakými čističi Kärcher Home & Garden od třídy přístroje K2. Podrobné údaje o třídě přístroje najdete v návodu k použití vašeho vysokotlakého čističe.

U přístroji do roku výroby 1991 potřebujete navíc adaptér (viz „Příslušenství a náhradní díly“). Zařízení T-Racer je ideálně vhodné k čištění podlahových ploch a ploch stěn s různými povrchy jako dlaždice, kámen, beton, plast a dřevo. Zařízení T-Racer používejte výhradně pro soukromou domácnost.

Ochrana životního prostředí



Obalové materiály jsou recyklovatelné. Obal můžete likvidovat ekologickým způsobem.



Elektrické a elektronické přístroje obsahují hodnotné recyklovatelné materiály a často součástí, jako baterie, akumulátory nebo olej, které mohou při chybném zacházení nebo likvidaci představovat potenciální nebezpečí pro lidské zdraví nebo pro životní prostředí. Pro řádný provoz přístroje jsou však tyto součásti nezbytné. Přístroje označené tímto symbolem se nesmí likvidovat s domovním odpadem.



Práce s čistícími prostředky se smí provádět výhradně na vodotěsných pracovních plochách s připojením ke kanalizaci odpadních vod. Čistící prostředky nesmí proniknout do vod nebo půdy.

Upozornění k obsaženým látkám (REACH)

Aktuální informace k obsaženým látkám naleznete na stránkách: www.kaercher.de/REACH

Příslušenství a náhradní díly

Používejte pouze originální příslušenství a náhradní díly, které Vám zaručují bezpečný a bezporuchový provoz přístroje.

Informace o příslušenství a náhradních dílech naleznete na stránkách www.kaercher.com.

Rozsah dodávky

Při vybalení zkontrolujte úplnost obsahu. Obsah dodávky vaší varianty vybavení je vyobrazen na obalu. V případě chybějícího příslušenství nebo škody vzniklé při přepravě prosím informujte svého prodejce.

Bezpečnostní pokyny

⚠ UPOZORNĚNÍ

- *Nepoužívejte přístroj, pokud se v blízkosti čistící hlavy nachází další osoby.*
- *Po ukončení režimu čištění a před zahájením práce na zařízení T-Racer vypněte vysokotlaký čistič a odpojte T-Racer od vysokotlaké pistole.*
- *Spusťte vysokotlaký paprsek na vysokotlaké pistoli teprve tehdy, když se T-Racer nachází na čištěné ploše.*

- **Nebezpečí zpětného rázu.**
Zaujměte stabilní postoj a držte pevně vysokotlakou pistoli a prodlužovací trubku.
- **Maximální teplota vody 60°C**
(řidíte se upozorněními pro váš vysokotlaký čistič).

Upozornění

- **Bezpodmínečně také dodržujte bezpečnostní pokyny pro váš vysokotlaký čistič a místní předpisy a nařízení.**

Symbyly na přístroji

	⚠ NEBEZPEČÍ <i>Nebezpečí úrazu! Nesahejte za provozu pod okraj zařízení T-Racer</i>
HARD	Pro odolné povrchy, např. dlaždice, beton, kamen
SOFT	Pro citlivé povrchy, např. dřevo

Popis přístroje

Obrázky viz obrazová příloha

Ilustrace A

- ① Prodlužovací trubka
- ② Výškové nastavení ramena rotoru
- ③ Kryt
- ④ Bajonetová přípojka s převlečnou maticí
- ⑤ Rukojeť
- ⑥ Vysokotlaká tryska
- ⑦ Rameno rotoru

Montáž prodlužovací trubky

Upozornění

Při montáži dbejte na pevné spojení částí přístroje.

Ilustrace B

1. Bajonet zasuňte do uchycení.
 2. Otáčejte prodloužením, až zaskočí.
 3. Dotáhněte převlečnou maticí.
- Zopakujte případně postup u dalších prodlužovacích trubek.

Uvedení do provozu

Výběr vysokotlakých tryskek

Předpokladem pro bezporuchový provoz je použití vhodných vysokotlakých tryskek.

Upozornění

Výběr se řídí čerpaným množstvím (l/min). Údaje o čerpaném množství je uvedeno v návodu k použití nebo na typovém štítku vysokotlakého čističe.

Upozornění

Žluté vysokotlaké trysky jsou již namontované.

Čerpané množství l/min (l/hod)	Třída VT (např.)	Barva vysokotlakých tryskek
nižší než 5,8 (348)	K2 - K3	zelená
5,8 (348) - 7,5 (450)	K3 - K5	šedá
vyšší než 7,5 (450)	K6 - K7	žlutá

Provoz

Upozornění

Prodlužovací trubky mohou být používány s každým příslušenstvím Kärcher.

Upozornění

Pro optimální výsledek čištění vysokotlaký čistič neprovazujte na stupeň Eco.

Čištění podlahové plochy

Před použitím čistěnou plochu očistěte od hrubého znečištění (například zamočením), aby se zamezilo poškození zařízení T-Racer.

POZOR

Poškození ramena rotoru

Při nárazech na hrany a rohy může dojít k poškození ramena rotoru.

Nepřejíždějte přes volně vyčnívající rohy a hrany.

Ilustrace C

Upozornění

- Zařízení T-Racer není vhodné pro drhnutí nebo kartáčování.
- Před použitím na citlivých površích, např. na dřevě, otestujte přístroj na málo viditelném místě.
- Nesetrvávejte na jednom místě, přístroj musí být stále v pohybu.

1. Připevněte zařízení T-Racer s prodlužovací trubkou na vysokotlakou pistoli.

Ilustrace B

- a Zatlačte prodlužovací trubku na bajonetovou přípojku vysokotlaké pistole.
 - b Otočte prodlužovací trubku o 90° až zaskočí.
 - c Zopakujte případně postup pro další spojení.
2. Nastavte výškové nastavení ramena rotoru odpovídajícím způsobem pro čistěnou plochu.
 3. Odblokujte páku ruční stříkací pistole.
 4. Zatahněte páku ruční stříkací pistole. Přístroj se zapne.
 5. Vyčistěte podlahovou plochu, přitom vedte T-Racer bez vynaložení síly přes podlahovou plochu.

Čištění ploch stěn

1. Připevněte zařízení T-Racer přímo na vysokotlakou pistoli.
 - a Zatlačte bajonetovou přípojku zařízení T-Racer do připojení vysokotlaké pistole, a poté otáčejte o 90°, až zaskočí.
 - b Pokud je k dispozici, dotáhněte převlečnou maticí.
2. Vyčistěte plochu stěn.

Výškové nastavení ramena rotoru

Výškovým nastavením ramena rotoru se změni vzdálenost vysokotlakých tryskek k čistěné ploše. Nastavte výškové nastavení ramena rotoru odpovídajícím způsobem pro úkol čištění.

Ilustrace D

K čištění s použitím síly při silném znečištění na odolných površích, např. dlaždicích, betonu, kamenech:

1. Proveďte výškové nastavení ramena rotoru na „HARD“.

K čištění citlivých ploch:

2. Proveďte výškové nastavení ramena rotoru na „SOFT“.

Po použití

Po použití přístroj opláchněte mírným vodním paprskem.

- Sejměte z vysokotlaké pistole T-Racer, a případně prodlužovací trubku.
- Opláchněte T-Racer vysokotlakou pistolí (bez dalšího příslušenství) nebo otřete vlhkou utěrkou.

Skladování

Přístroj uložte na místo chráněné před mrazem.

Péče a údržba

Montáž / demontáž trysek

Popsaný postup platí pro všechny stávající trysky na přístroji.

Ilustrace E

1. Odstraňte svorku.
2. Vytáhněte vysokotlakou trysku.
3. Nasaďte vysokotlakou trysku.
4. Namontujte svorku.

Čištění vysokotlaké trysky

1. Demontujte vysokotlakou trysku.
2. Propláchněte vysokotlakou trysku v obou směrech čistou vodou. Poškozenou vysokotlakou trysku případně vyměňte.
3. Namontujte vysokotlakou trysku.

Nápověda při poruchách

Vysokotlaký čistič nevytváří tlak nebo pulzuje

Vysokotlaké trysky ucpané nebo poškozené.

1. Demontujte vysokotlaké trysky.
 2. Zkontrolujte vysokotlaké trysky, zda nejsou ucpané, a případně je vyčistěte.
 3. Zkontrolujte vysokotlaké trysky, zda nejsou poškozené, a příp. je vyměňte.
 4. Propláchněte zařízení T-Racer bez trysek čistou vodou.
 5. Namontujte vysokotlaké trysky.
- Zvolena chybná vysokotlaká tryska.
Přístroj docílí optimální výsledky čištění jen s vhodnými vysokotlakými tryskami!

1. Vybírejte vysokotlaké trysky podle druhu používaného vysokotlakého čističe.
2. Namontujte vysokotlaké trysky.

Záruka

V každé zemi platí záruční podmínky vydané naší příslušnou odbytovou společností. Případné závady Vašeho přístroje odstraníme během záruční lhůty bezplatně, pokud jsou zaviněny vadou materiálu nebo výrobní vadou. V záručním případě se prosím obraťte s dokladem o koupi na Vašeho prodejce nebo na nejbližší autorizované servisní středisko. (Adresa viz zadní stranu)

Kazalo

Splošna navodila.....	42
Slike in opisi v teh navodilih za uporabo.....	42
Namenska uporaba.....	42
Zaščita okolja.....	42
Pribor in nadomestni deli.....	43
Obseg dobave.....	43
Varnostna navodila.....	43
Simboli na napravi.....	43
Opis naprave.....	43
Montaža cevnega podaljška.....	43
Zagon.....	43
Obratovanje.....	43
Po uporabi.....	44
Skladiščenje.....	44
Nega in vzdrževanje.....	44
Pomoč pri motnjah.....	44
Garancija.....	44

Splošna navodila



Pred prvo uporabo naprave preberite in upoštevajte ta originalna navodila za uporabo. Originalna navodila za uporabo shranite za kasnejšo uporabo ali za naslednjega uporabnika.

Slike in opisi v teh navodilih za uporabo

Slike in opisi v teh navodilih za uporabo se lahko razlikujejo glede na obseg dobave in različico vašega T-Racerja.

Napotek

Pridržujemo si pravico do tehničnih sprememb.

Namenska uporaba

T-Racer lahko uporabljate z vsemi visokotlačnimi čistilniki Kärcher Home & Garden razreda K2.

Podrobne podatke o razredih naprav najdete v navodilih za uporabo vašega visokotlačnega čistilnika.

Pri napravah, izdelanih pred letom 1991, potrebujete še adapter (glejte "Pribor in nadomestni deli").

T-Racer je idealen za čiščenje različnih talnih in stenskih površin, kot so flisi, kamen, beton, plastika in les.

T-Racer uporabljajte samo v zasebnem gospodinjstvu.

Zaščita okolja



Pakirni material je mogoče reciklirati. Embalažo odstranite na okolju varen način.



Električne in elektronske naprave vsebujejo dragocene materiale z možnostjo recikliranja, pogosto pa tudi sestavne dele, kot so baterije, akumulatorske baterije ali olja, ki lahko pri napačni uporabi ali napačnem odstranjevanju škodujejo zdravju ljudi in okolju. Navedeni sestavni deli so kljub temu potrebni za pravilno delovanje naprave. Naprav,

označenih s tem simbolom, ne smete odvreči med gospodinjske odpadke.

 Delo s čistili je dovoljeno izvajati samo na delovnih površinah, ki so neprepustne za tekočine in imajo priključek na kanalizacijo za umazano vodo. Ne dovolite, da čistila prodrejo v vodo ali zemljo.

Napotki o sestavinah (REACH)

Aktualne informacije najdete na spletnem naslovu: www.kaercher.de/REACH

Pribor in nadomestni deli

Uporabljajte samo originalni pribor in originalne nadomestne dele, ki zagotavljajo varno in nemoteno delovanje naprave.

Informacije o priboru in nadomestnih delih najdete na spletnem naslovu www.kaercher.com.

Obseg dobave

Ko vzamete napravo iz embalaže, preverite, ali je vsebina popolna. Obseg dobave vaše različice opreme je upodobljen na embalaži. Če manjka pribor ali če so med transportom nastale poškodbe, se obrnite na prodajalca.

Varnostna navodila



PREVIDNOST

- *Naprave ne uporabljajte, ko so v bližini čistilne glave druge osebe.*
- *Po zaključku čiščenja in pred opravljanjem dela na T-Racerju izklopite visokotlačni čistilnik in T-Racerja odklopite z visokotlačne pištole.*
- *Ko je T-Racer na površini čiščenja, na visokotlačni pištoli sprožite visokotlačni curek.*
- *Nevarnost povratnega sunka. Poskrbite, da boste trdno stali na mestu in trdno držite visokotlačno pištolo s cevnim podaljškom.*
- *Najvišja temperatura vode 60°C (upoštevajte nasvete glede vašega visokotlačnega čistilnika).*

Napotek

- *Prav tako nujno upoštevajte varnostna navodila glede vašega visokotlačnega čistilnika ter lokalne predpise in odredbe.*

Simboli na napravi

	 NEVARNOST <i>Nevarnost poškodb! Med obratovanjem ne segajte pod rob T-Racerja</i>
HARD	Za robustne površine, npr. flise, beton, kamen
SOFT	Za občutljive površine, npr. les

Opis naprave

Slike si oglejte na strani s slikami

Slika A

- ① Cevni podaljšek
- ② Nastavitev višine roke rotorja
- ③ Ohišje
- ④ Bajonetni priključek s prekrivno matico
- ⑤ Ročaj
- ⑥ Visokotlačna šoba
- ⑦ Roka rotorja

Montaža cevnega podaljška

Napotek

Pri montaži pazite, da so deli naprave dobro povezani.

Slika B

1. Bajonet vstavite v sprejemno enoto.
 2. Podaljšek zavrtite, da se zaskoči.
 3. Privijte prekrivno matico.
- Postopek po potrebi ponovite pri drugih cevnih podaljških.

Zagon

Izbira visokotlačnih šob

Pogoj za obratovanje brez motenj je uporaba primernih visokotlačnih šob.

Napotek

Izbira je odvisna od črpalne količine (l/min). Podatke o črpalni količini najdete v navodilih za uporabo ali na tipski ploščici visokotlačnega čistilnika.

Napotek

Rumene visokotlačne šobe so ž nameščene.

Črpalna količina l/min (l/h)	Razred HD (npr.)	Barva visokotlačnih šob
pod 5,8 (348)	K2–K3	zelena
5,8 (348)–7,5 (450)	K3–K5	siva
nad 7,5 (450)	K6–K7	rumena

Obratovanje

Napotek

Cevne podaljške lahko uporabljate z vsakim priborom Kärcher.

Napotek

Če želite optimalni čistilni učinek, visokotlačnega čistilnika ne uporabljajte v stopnji Eco.

Čiščenje talnih površin

Pred uporabo s površine čiščenja odstranite večjo umazanijo (na primer s pometanjem), da bi preprečili poškodbe T-Racerja.

POZOR

Poškodbe roke rotorja

Roka rotorja se lahko poškoduje pri udarjanju ob robove in kote.

N vozite čez samostojne robove in kote.

Slika C

Napotek

- T-Racer ni primeren za drgnjenje ali krtačenje.
 - Pred čiščenjem občutljivih površin, npr. lesa, napravo preizkusite na neopaznem mestu.
 - Naprave ne zadržujte na enem mestu, temveč jo premikajte.
1. T-Racer s cevniim podaljškom pritrдите na visokotlačno pištolo.

Slika B

- a Cevni podaljšek pritisnite na bajonetni priključek visokotlačne pištole.
 - b Cevni podaljšek zavrtite za 90°, da zaskoči.
 - c Postopek po potrebi ponovite pri drugih povezavah.
2. Višino roke rotorja nastavite glede na površino čiščenja.
 3. Deblokirajte ročico ročne brizgalne pištole.
 4. Povlecite ročico ročne brizgalne pištole. Naprava se vklopi.
 5. Očistite talno površino, pri tem pa T-Racerja vodite čez talne površine brez uporabe sile.

Čiščenje stenskih površin

1. T-Racer pritrдите neposredno na visokotlačno pištolo.
 - a Bajonetni priključek T-Racerja pritisnite v priključek visokotlačne pištole in ga nato zavrtite za 90°, da zaskoči.
 - b Po potrebi privijte prekrivno matico.
2. Očistite stenske površine.

Nastavitev višine roke rotorja

Z nastavljanjem višine roke rotorja se spreminja razdalja med visokotlačnimi šobami in površine čiščenja. Višino roke rotorja nastavite glede na vrsto čiščenja.

Slika D

Za močno čiščenje trdovratne umazanije na robustnih površinah, npr. flisi, beton, kamen:

1. Višino roke rotorja nastavite na "HARD".
- Za čiščenje občutljivih površin:
2. Višino roke rotorja nastavite na "SOFT".

Po uporabi

Napravo po uporabi sprite z blagim vodnim curkom.

- T-Racer in po potrebi cevne podaljške odstranite z visokotlačne pištole.
- T-Racer sperite z visokotlačno pištolo (brez dodatnega pribora) ali ga zbršite z vlažno krpo.

Skладиščenje

Napravo shranite na mestu, kjer ni zmrzali.

Nega in vzdrževanje

Montiranje/demontiranje šob

Opisani postopek velja za vse predvidne šobe na napravi.

Slika E

1. Odstranite sponko.
2. Izvlecite visokotlačno šobo.
3. Vstavite visokotlačno šobo.
4. Namestite sponko.

Čiščenje visokotlačne šobe

1. Demontirajte visokotlačno šobo.
2. Visokotlačno šobo izperite s čisto vodo v obeh smereh. Po potrebi zamenjajte poškodovane visokotlačne šobe.
3. Montirajte visokotlačno šobo.

Pomoč pri motnjah

V visokotlačnem čistilniku se tlak ne poveča oziroma pulzira

Visokotlačne šobe so zamašene ali poškodovane.

1. Demontirajte visokotlačne šobe.
2. Preverite, ali so visokotlačne šobe zamašene, in jih po potrebi očistite.
3. Preverite, ali so visokotlačne šobe poškodovane, in jih po potrebi zamenjajte.
4. T-Racer brez šob izperite s čisto vodo.
5. Montirajte visokotlačne šobe.

Izbrana je napačna visokotlačna šoba.

Naprava doseže optimalni čistilni učinek samo s primernimi visokotlačnimi šobami!

1. Visokotlačne šobe izberite glede na uporabljeni visokotlačni čistilnik.
2. Montirajte visokotlačne šobe.

Garancija

V vsaki državi veljajo garancijski pogoji, ki jih je izdala naša pristojna prodajna družba. V garancijskem roku bodo morebitne motnje v delovanju naprave odpravljene brezplačno, če je njihov vzrok napaka v materialu ali napaka pri proizvodnji. Pri uveljavljanju garancije zagotovite dokazilo o nakupu in stopite v stik s prodajalcem ali z najbližjo servisno službo.

Naslov najdete na hrbtni strani.

Spis trešci

Wskazówki ogólne	44
Ilustracje i opisy zamieszczone w niniejszej instrukcji obsługi	45
Zastosowanie zgodne z przeznaczeniem	45
Ochrona środowiska	45
Akcesoria i części zamienne	45
Zakres dostawy	45
Wskazówki dotyczące bezpieczeństwa	45
Symbole na urządzeniu	46
Opis urządzenia	46
Montaż rury przedłużającej	46
Uruchamianie	46
Eksploatacja	46
Po użyciu	47
Składowanie	47
Czyszczenie i konserwacja	47
Usuwanie usterek	47
Gwarancja	47

Wskazówki ogólne



Przed pierwszym uruchomieniem urządzenia należy przeczytać oryginalną instrukcję obsługi i postępować zgodnie z jej zale-

ceniami. Oryginalną instrukcją obsługi przechować do późniejszego wykorzystania lub dla kolejnego właściciela.

Ilustracje i opisy zamieszczone w niniejszej instrukcji obsługi

Ilustracje i opisy zamieszczone w niniejszej instrukcji obsługi mogą odbiegać od zakresu dostawy i wyposażenia zakupionego urządzenia T-Racer.

Wskazówka

Zmiany techniczne zastrzeżone.

Zastosowanie zgodne z przeznaczeniem

Urządzenie T-Racer można stosować w połączeniu ze wszystkimi myjkami wysokociśnieniowymi Kärcher Home & Garden od klasy urządzenia K2.

Szczegółowe informacje o klasie urządzenia można znaleźć w instrukcji obsługi myjki wysokociśnieniowej. W przypadku urządzeń wyprodukowanych do 1991 roku dodatkowo potrzebny jest adapter (patrz „Akcesoria i części zamienne”).

Urządzenie T-Racer idealnie nadaje się do czyszczenia powierzchni podłóg i ścian wykonanych z różnych materiałów, np. płytek ceramicznych, kamienia naturalnego, betonu, tworzywa sztucznego i drewna.

Urządzenie T-Racer jest przeznaczone do stosowania wyłącznie w prywatnych gospodarstwach domowych.

Ochrona środowiska



Materiały, z których wykonano opakowania, nadają się do recyklingu. Opakowania poddać utylizacji przyjaznej dla środowiska naturalnego.



Elektryczne i elektroniczne urządzenia zawierają cenne surowce wtórne, a często również takie części składowe jak baterie, akumulatory lub olej, które w razie niewłaściwej obsługi lub nieprawidłowej utylizacji mogą stanowić potencjalne zagrożenie dla zdrowia ludzkiego i środowiska naturalnego. Jednak te części składowe są niezbędne do prawidłowej pracy urządzenia. Urządzeń oznaczonych tym symbolem nie można wyrzucać do odpadów z gospodarstw domowych.



Prace z użyciem środków czyszczących można wykonywać tylko na wodoszczelnych powierzchniach roboczych z podłączeniem do kanalizacji odprowadzającej brudną wodę. Nie dopuszczać, aby środki czyszczące dostały się do zbiorników wodnych lub do gleby.

Wskazówki dotyczące składników (REACH)

Aktualne informacje dotyczące składników można znaleźć na stronie: www.kaercher.de/REACH

Akcesoria i części zamienne

Należy stosować tylko oryginalne akcesoria i części zamienne, ponieważ gwarantują one bezpieczną i bezawaryjną pracę urządzenia.

Informacje dotyczące akcesoriów i części zamiennych można znaleźć na stronie www.kaercher.com.

Zakres dostawy

Podczas rozpakowywania urządzenia należy sprawdzić, czy w opakowaniu znajdują się wszystkie elementy. Zakres dostawy zakupionego wariantu wyposażenia jest przedstawiony na opakowaniu. W przypadku stwierdzenia braków w akcesoriach lub szkód powstałych w transporcie należy zwrócić się do dystrybutora.

Wskazówki dotyczące bezpieczeństwa

△ OSTROŻNIE

- *Nie używać urządzenia, jeżeli w pobliżu głowicy czyszczącej znajdują się inne osoby.*
 - *Po zakończeniu czyszczenia i przed przystąpieniem do wykonywania prac przy urządzeniu T-Racer wyłączyć myjkę wysokociśnieniową i odłączyć urządzenie T-Racer od pistoletu wysokociśnieniowego.*
 - *Strumień wysokociśnieniowy na pistolecie wysokociśnieniowym należy włączyć dopiero wówczas, gdy urządzenie T-Racer znajdzie się na czyszczonej powierzchni.*
 - *Niebezpieczeństwo odrzutu*
Przyjąć stabilną postawę i mocno trzymać pistolet wysokociśnieniowy z rurą przedłużającą.
 - *Maksymalna temperatura wody 60°C (przestrzegać informacji dot. posiadanej myjki wysokociśnieniowej).*
- #### Wskazówka
- *Koniecznienie przestrzegać także instrukcji bezpieczeństwa dot. posiadanej myjki wysokociśnieniowej oraz lokalnych przepisów i rozporządzeń.*

Symbole na urządzeniu



⚠ NIEBEZPIECZEŃSTWO
Niebezpieczeństwo odniesienia obrażeń!
W trakcie pracy urządzenia T-Racer nie sięgać pod jego krawędź.

HARD

Do wytrzymałych powierzchni, np. płytek ceramicznych, betonu, kamienia naturalnego

SOFT

Do wrażliwych powierzchni, np. drewna

Opis urządzenia

Ilustracje: patrz strona z grafikami

Rysunek A

- 1 Rura przedłużająca
- 2 Regulacja wysokości ramienia wirnika
- 3 Obudowa
- 4 Złącze bagnetowe z nakrętką złączkową
- 5 Uchwyt
- 6 Dysza wysokociśnieniowa
- 7 Ramię wirnika

Montaż rury przedłużającej

Wskazówka

Podczas montażu zwracać uwagę na mocne połączenie wszystkich części urządzenia.

Rysunek B

1. Włożyć bagnet do mocowania.
2. Obracać przedłużenie aż do zatrzaśnięcia.
3. Dokręcić nakrętkę złączkową.
Ewentualnie powtórzyć te same czynności dla kolejnych rur przedłużających.

Uruchamianie

Wybór dysz wysokociśnieniowych

Warunkiem bezawaryjnej pracy jest stosowanie odpowiednich dysz wysokociśnieniowych.

Wskazówka

Wyboru należy dokonać na podstawie natężenia przepływu (l/min). Natężenie przepływu jest podane w instrukcji obsługi lub na tabliczce znamionowej myjki wysokociśnieniowej.

Wskazówka

Żółte dysze wysokociśnieniowe są już zamontowane.

Natężenie przepływu w l/min (l/h)	Klasa urządzenia wysokośc. (np.)	Kolor dysz wysokośc. (np.)
poniżej 5,8 (348)	K2 - K3	zielony
5,8 (348) - 7,5 (450)	K3 - K5	szary
powyżej 7,5 (450)	K6 - K7	żółty

Eksploatacja

Wskazówka

Rury przedłużające można stosować w połączeniu ze wszystkimi akcesoriami firmy Kärcher.

Wskazówka

Aby uzyskać optymalny efekt czyszczenia, nie używać myjki wysokociśnieniowej w trybie Eco.

Czyszczenie powierzchni podłogi

Przed użyciem urządzenia oczyścić powierzchnię z większych zanieczyszczeń (np. miotłą), aby uniknąć uszkodzenia urządzenia T-Racer.

UWAGA

Uszkodzenie ramienia wirnika

W przypadku uderzenia o krawędzie i narożniki ramienia wirnika może ulec uszkodzeniu.

Nie przejeżdżać przez wystające narożniki i krawędzie.

Rysunek C

Wskazówka

- Urządzenie T-Racer nie jest odpowiednie do szorowania.
 - Przed użyciem urządzenia na wrażliwych powierzchniach, np. drewnie, najpierw przetestować je w niewidocznym miejscu.
 - Nie zatrzymywać się w jednym miejscu, ale pozostawać w ruchu.
1. Przycumować urządzenie T-Racer z rurą przedłużającą do pistoletu wysokociśnieniowego.

Rysunek B

- a Wcisnąć rurę przedłużającą na złącze bagnetowe pistoletu wysokociśnieniowego.
 - b Obrócić rurę przedłużającą o 90° aż do zatrzaśnięcia.
 - c Ewentualnie powtórzyć te same czynności dla kolejnych połączeń.
2. Ustawić wysokość ramienia wirnika odpowiednio do czyszczonej powierzchni.
 3. Odblokować dźwignię ręcznego pistoletu natryskowego.
 4. Pociągnąć dźwignię ręcznego pistoletu natryskowego.
Urządzenie włącza się.
 5. Wyczyścić powierzchnię podłogi, prowadząc urządzenie T-Racer bez dociskania do powierzchni.

Czyszczenie powierzchni ściany

1. Przycumować urządzenie T-Racer bezpośrednio do pistoletu wysokociśnieniowego.
 - a Wcisnąć złącze bagnetowe urządzenia T-Racer do przyłącza pistoletu wysokociśnieniowego, po czym obrócić o 90° aż do zatrzaśnięcia.
 - b Dokręcić nakrętkę złączkową (jeśli jest).
2. Wyczyścić powierzchnię ściany.

Regulacja wysokości ramienia wirnika

Regulacja wysokości ramienia wirnika umożliwia ustawienie odległości dysz wysokociśnieniowych od czyszczonej powierzchni.

Ustawić wysokość ramienia wirnika odpowiednio do zastosowania.

Rysunek D

Do intensywnego czyszczenia uporczywych zabrudzeń na wytrzymałych powierzchniach, np. wykonanych z płytek ceramicznych, betonu, kamienia naturalnego:

1. Ustawić regulację wysokości ramienia wirnika w pozycji „HARD”.

Do czyszczenia wrażliwych powierzchni:

2. Ustawić regulację wysokości ramienia wirnika w pozycji „SOFT”.

Po użyciu

Po użyciu przepłukać urządzenie łagodnym strumieniem wody.

- Zdjąć urządzenie T-Racer i ewentualnie rury przedłużające z pistoletu wysokociśnieniowego.
- Splukać urządzenie T-Racer pistoletem wysokociśnieniowym (bez dodatkowych akcesoriów) lub przetrzeć je wilgotną szmatką.

Składowanie

Urządzenie należy przechowywać w miejscu nienarażonym na działanie mrozu.

Czyszczenie i konserwacja

Montaż/demontaż dysz

Opisany sposób postępowania dotyczy wszystkich dysz urządzenia.

Rysunek E

1. Zdjąć klamrę.
2. Wyjąć dyszę wysokociśnieniową.
3. Założyć dyszę wysokociśnieniową.
4. Zamontować klamrę.

Czyszczenie dyszy wysokociśnieniowej

1. Zdemontować dyszę wysokociśnieniową.
2. Przepłukać dyszę wysokociśnieniową w obu kierunkach czystą wodą. W razie potrzeby wymienić uszkodzoną dyszę wysokociśnieniową.
3. Zamontować dyszę wysokociśnieniową.

Usuwanie usterek

Myjka wysokociśnieniowa nie wytwarza ciśnienia albo pulsuje.

Dysze wysokociśnieniowe są zatkane albo uszkodzone.

1. Zdemontować dysze wysokociśnieniowe.
2. Sprawdzić, czy dysze wysokociśnieniowe nie są zatkane i w razie potrzeby wyczyścić je.
3. Sprawdzić, czy dysze wysokociśnieniowe nie są uszkodzone i w razie potrzeby wymienić je.
4. Przepłukać urządzenie T-Racer bez dysz czystą wodą.
5. Zamontować dysze wysokociśnieniowe.

Wybrano nieprawidłową dyszę wysokociśnieniową.

Urządzenie zapewni optymalne efekty czyszczenia tylko przy zastosowaniu właściwych dysz wysokociśnieniowych!

1. Wybrać dysze wysokociśnieniowe odpowiednie do używanej myjki wysokociśnieniowej.
2. Zamontować dysze wysokociśnieniowe.

Gwarancja

W każdym kraju obowiązują warunki gwarancji określone przez dystrybutora urządzeń Kärcher. Ewentualne usterek urządzenia usuwane są w okresie gwarancji bezpłatnie, o ile spowodowane są błędem materiałowym lub produkcyjnym. W sprawach napraw gwarancyjnych prosimy kierować się z dowodem zakupu do dystrybutora lub do autoryzowanego punktu serwisowego.

(Adres znajduje się na odwrocie)

Cuprins

Indicații generale	47
Imagini și descrieri din aceste instrucțiuni de funcționare	47
Utilizare conform destinației	47
Protecția mediului	47
Accesorii și piese de schimb	48
Pachet de livrare	48
Indicații privind siguranța	48
Simboluri pe aparat	48
Descrierea aparatului	48
Montajul țevii de prelungire	48
Punerea în funcțiune	48
Funcționare	49
După utilizare	49
Depozitarea	49
Îngrijirea și întreținerea	49
Remediarea defectunilor	49
Garantie	49

Indicații generale



Înainte de prima utilizare a aparatului, citiți aceste instrucțiuni de utilizare originale și procedați în conformitate. Păstrați instrucțiunile de utilizare originale pentru viitoarele utilizări sau pentru viitorul posesor.

Imagini și descrieri din aceste instrucțiuni de funcționare

Imaginile și descrierile din aceste instrucțiuni de funcționare pot diferi de pachetul de livrare și de echiparea T-Racer.

Indicație

Sub rezerva modificărilor tehnice.

Utilizare conform destinației

T-Racer poate fi utilizat cu toate dispozitivele de curățare de înaltă presiune Kärcher Home & Garden, începând cu clasa K2.

Informații detaliate privind clasa de aparate se găsesc în instrucțiunile de funcționare ale dispozitivului de curățare de înaltă presiune.

Pentru aparate fabricate până în 1991 aveți nevoie și de un adaptor (vezi "Accesorii și piese de schimb").

T-Racer este soluția ideală pentru curățarea pardoselii și a pereților cu suprafețe diferite, precum gresie, piatră, beton, plastic și lemn.

T-Racer este destinat exclusiv activităților menajere private.

Protecția mediului



Materialele de ambalare sunt reciclabile. Vă rugăm să eliminați ambalajele în mod ecologic.



Aparatele electrice și electronice conțin materiale reciclabile prețioase și, uneori, componente precum baterii, acumulatori sau uleiuri, care, în cazul utilizării incorecte sau al eliminării

necorespunzătoare, pot reprezenta un potențial pericol pentru sănătatea oamenilor și pentru mediul înconjurător. Pentru funcționarea corectă a aparatului, aceste componente sunt necesare. Aparatele marcate cu acest simbol nu trebuie aruncate împreună cu gunoiiul menajer.

Lucrări cu soluție de curățat pot fi efectuate numai pe suprafețe de lucru etanșe la lichide, conectate la sistemul de canalizare. Nu permiteți ca soluția de curățat să ajungă în ape sau sol.

Observații referitoare la materialele conținute (RE-AACH)

Informații actuale referitoare la materialele conținute puteți găsi la adresa: www.kaercher.de/REACH

Accesorii și piese de schimb

Utilizați numai accesorii originale și piese de schimb originale; ele asigură funcționarea în siguranță și fără avarii a aparatului.

Informații despre accesorii și piesele de schimb se găsesc la adresa www.kaercher.com.

Pachet de livrare

La despachetare, verificați dacă conținutul pachetului este complet. Pachetul de livrare a variantei de echipare este reprezentat pe ambalaj. Luați imediat legătura distribuitorul, dacă lipsesc accesorii sau în caz de deteriorare în timpul transportului.

Indicații privind siguranța

⚠ PRECAUȚIE

- **Nu utilizați aparatul în cazul în care, în preajmă, staționează alte persoane.**
- **La încheierea curățării și înainte de lucrările la T-Racer deconectați dispozitivul de curățare de înaltă presiune și decuplați T-Racer de la pistolul de înaltă presiune.**
- **Declanșați jetul de înaltă presiune de la pistolul de înaltă presiune, doar când T-Racer se află pe suprafața de curățare.**
- **Pericol de reculare. Asigurați-vă o poziție stabilă și țineți bine pistolul de înaltă presiune cu țeava de prelungire.**

- **Temperatură maximă a apei 60°C (respectați indicațiile pentru dispozitivul de curățare de înaltă presiune).**

Indicație

- **Respectați în mod obligatoriu și indicațiile privind siguranța pentru dispozitivul de curățare de înaltă presiune, precum și prevederile și dispozițiile locale.**

Simboluri pe aparat

	⚠ PERICOL Pericol de accidentare! În timpul funcționării, nu introduceți mâna sub marginea T-Racer.
HARD	Pentru suprafețe robuste, de ex. gresie, beton, piatră
SOFT	Pentru suprafețe sensibile, de ex. lemn

Descrierea aparatului

Pentru imagini, consultați pagina de grafice Figura A

- 1 Țeavă de prelungire
- 2 Deplasare verticală, braț rotor
- 3 Carcasă
- 4 Racord baionetă cu piuliță olandeză
- 5 Mâner
- 6 Duză de înaltă presiune
- 7 Braț rotor

Montajul țevii de prelungire

Indicație

În timpul montajului, realizați îmbinarea fixă a părților componente.

Figura B

1. Introduceți baioneta în suport.
2. Rotiți prelungirea, până când se fixează.
3. Strângeți piulița olandeză.

După caz, repetați procesul pentru alte țevi de prelungire.

Punerea în funcțiune

Alegerea duzelor de înaltă presiune

Premisa pentru funcționarea corectă este utilizarea duzelor de înaltă presiune adecvate.

Indicație

Alegerea depinde de debitul transportat (l/min). Indicații referitoare la debitul transportat sunt disponibile în instrucțiunile de funcționare sau pe plăcuța de tip a dispozitivului de curățare de înaltă presiune.

Indicație

Duzele de înaltă presiune galbene sunt deja montate.

Debit transportat l / min (l/h)	Clasa HD (de ex.)	Culoarea duzelor de înaltă presiune
sub 5,8 (348)	K2 - K3	verde
5,8 (348) - 7,5 (450)	K3 - K5	gri
peste 7,5 (450)	K6 - K7	galben

Funcționare

Indicație

Țevile de prelungire pot fi utilizate cu orice accesoriu Kärcher.

Indicație

Pentru un rezultat de curățare optim, nu utilizați dispozitivul de curățare de înaltă presiune în treapta Eco.

Curățarea suprafețelor de pardoseală

Înainte de utilizare, îndepărtați murdăria grosieră de pe suprafața de curățare (de ex. prin măturare), pentru a evita deteriorarea T-Racer.

ATENȚIE

Defecțiuni ale brațului rotor

În cazul lovirii de muchii și colțuri, brațul rotor se poate deteriora.

Nu vă deplasați pe colțurile și muchiile libere,

Figura C

Indicație

- T-Racer nu este adecvat pentru frecare.
 - Înainte de utilizarea pe suprafețe sensibile, testați aparatul, de ex. pe lemn, într-un loc nevizibil.
 - Nu insistați într-un loc, ci rămâneți în mișcare.
1. Fixați T-Racer cu țeava de prelungire la pistolul de înaltă presiune.

Figura B

- a Apăsăți țeava de prelungire pe recordul baionetă de la pistolul de înaltă presiune.
 - b Rotiți țeava de prelungire cu 90°, până ce se fixează.
 - c După caz, repetați procedura pentru alte îmbinări.
2. Reglați deplasarea pe verticală a brațului rotor, în funcție de suprafața de curățare.
 3. Deblocați maneta pistolului de pulverizat manual.
 4. Trageți maneta pistolului de pulverizat manual. Aparatul pornește.
 5. Curățați suprafața de pardoseală, ghidând fără forță T-Racer pe suprafața pardoselii.

Curățarea suprafețelor de perete

1. Fixați T-Racer direct la pistolul de înaltă presiune.
 - a Împingeți recordul baionetă de la T-Racer în recordul pistolului de înaltă presiune și rotiți apoi cu 90°, până ce se fixează.
 - b Strângeți piulița olandeză, dacă există.
2. Curățați suprafețele de perete.

Deplasare verticală, braț rotor

Cu ajutorul deplasării verticale a brațului rotor, se modifică distanța dintre duzele de înaltă presiune față de suprafața de curățare.

Reglați deplasarea pe verticală a brațului rotor, în funcție de operațiunea de curățare.

Figura D

Pentru curățarea puternică a murdăriei rezistente de pe suprafețe robuste, de ex. gresie, beton, piatră:

1. Reglați deplasarea verticală a brațului rotor la „HARD”.

Pentru curățarea suprafețelor sensibile:

2. Reglați deplasarea verticală a brațului rotor la „SOFT”.

După utilizare

După utilizare, spălați aparatul cu un jet de apă ușor.

- Scoateți T-Racer și, după caz, țevile de prelungire de la pistolul de înaltă presiune.
- Spălați T-Racer cu pistolul de înaltă presiune (fără alte accesorii) sau ștergeți-l cu o lavetă umedă.

Depozitarea

Depozitați aparatul într-un loc ferit de îngheț.

Îngrijirea și întreținerea

Montarea / demontarea duzelor

Procedura descrisă este valabilă pentru toate duzele existente la aparat.

Figura E

1. Îndepărtați clemele.
2. Scoateți duza de înaltă presiune.
3. Montați duza de înaltă presiune.
4. Montați clemele.

Curățarea duzei de înaltă presiune

1. Demontați duza de înaltă presiune.
2. Spălați duza de înaltă presiune cu apă curată, în ambele sensuri. La nevoie, înlocuiți duzele de înaltă presiune deteriorate.
3. Montați duza de înaltă presiune.

Remediarea defecțiunilor

Dispozitivul de curățare de înaltă presiune nu acumulează presiune sau prezintă mișcări pulsatorii. Duzele de înaltă presiune sunt înfundate sau deteriorate.

1. Demontați duzele de înaltă presiune.
 2. Verificați dacă duzele de înaltă presiune sunt înfundate și curățați-le, dacă este necesar.
 3. Verificați dacă duzele de înaltă presiune sunt deteriorate și înlocuiți-le, dacă este necesar.
 4. Spălați T-Racer fără duze, cu apă curată.
 5. Montați duzele de înaltă presiune.
- Duză de înaltă presiune aleasă incorect.
- Aparatul atinge un rezultat de curățare optim doar cu duzele de înaltă presiune adecvate.
1. Alegeți duzele de înaltă presiune în funcție de dispozitivul de curățare de înaltă presiune utilizat.
 2. Montați duzele de înaltă presiune.

Garanție

În fiecare țară sunt valabile condițiile de garanție publicate de distribuitorul nostru din țara respectivă. Eventuale defecțiuni ale acestui aparat, care survin în perioada de garanție și care sunt rezultatul unor defecte de fabricație sau de material, vor fi remediate gratuit. Pentru a putea beneficia de garanție, prezentați-vă cu chitanța de cumpărare la magazin sau la cea mai apropiată unitate de service autorizată.

(Pentru adresă, consultați pagina din spate)

Obsah

Všeobecné upozornenia.....	50
Obrázky a popisy v tomto návode na obsluhu	50
Používanie v súlade s účelom.....	50
Ochrana životného prostredia	50
Príslušenstvo a náhradné diely	50
Rozsah dodávky	50
Bezpečnostné pokyny	50
Symboly na prístroji.....	51
Popis prístroja	51
Montáž predlžovacej trubice.....	51
Uvedenie do prevádzky	51
Prevádzka	51
Po použití	52
Skladovanie	52
Ošetrovanie a údržba	52
Pomoc pri poruchách	52
Záruka	52

Všeobecné upozornenia



 Pred prvým použitím prístroja si prečítajte

tento originálny návod na obsluhu a riadte sa podľa neho. Originálny návod na obsluhu si uschovajte pre neskoršie použitie alebo pre nasledujúceho majiteľa.

Obrázky a popisy v tomto návode na obsluhu

Obrázky a popisy v tomto návode na obsluhu sa môžu líšiť od rozsahu dodávky a výbavy vášho zariadenia T-Racer.

Upozornenie

Technické zmeny vyhradené.

Používanie v súlade s účelom

Zariadenie T-Racer možno používať so všetkými vysokotlakovými čističmi Kärcher Home & Garden od triedy zariadení K2.

Podrobné informácie týkajúce sa triedy zariadení sú uvedené v návode na obsluhu vášho vysokotlakového čističa.

V prípade zariadení vyrobených do roku 1991 je navyše potrebný adaptér (pozrite si časť "Príslušenstvo a náhradné diely").

Zariadenie T-Racer sa ideálne hodí na čistenie podláh a stien s rôznymi povrchmi, akými sú dlaždice, kameň, betón, plast a drevo.

Zariadenie T-Racer používajte výhradne v domácnosti.

Ochrana životného prostredia



Obalové materiály sú recyklovateľné. Obaly zlikvidujte ekologickým spôsobom.



Elektrické a elektronické zariadenia obsahujú cenné recyklovateľné materiály a často aj komponenty, akými sú napr. batérie, akumulátory alebo

olej, ktoré môžu pri nesprávnej manipulácii alebo likvidácii predstavovať potenciálne nebezpečenstvo pre ľudské zdravie a životné prostredie. Tieto komponenty sú však potrebné pre správnu prevádzku zariadenia. Zariadenia označené týmto symbolom nesmú byť likvidované spolu s domovým odpadom.



Práce s čistiacimi prostriedkami sa smú vykonávať iba na vodotesných pracovných plochách s prípojkou na kanalizáciu odpadových vôd. Čistiace prostriedky nesmú preniknúť do vôd alebo pôdy.

Informácie o obsiahnutých látkach (REACH)

Aktuálne informácie o obsiahnutých látkach sú uvedené na internetovej stránke: www.kaercher.de/REACH

Príslušenstvo a náhradné diely

Používajte len originálne príslušenstvo a originálne náhradné diely, pretože takéto komponenty zaručujú bezpečnú a bezporuchovú prevádzku zariadenia.

Informácie o príslušenstve a náhradných dieloch sa nachádzajú na stránke www.kaercher.com.

Rozsah dodávky

Pri rozbaľovaní skontrolujte, či je obsah kompletný. Rozsah dodávky vášho variantu zariadenia je zobrazený na obale. V prípade chýbajúceho príslušenstva alebo pri výskyte poškodení spôsobených prepravou sa obráťte na vášho predajcu.

Bezpečnostné pokyny

⚠ UPOZORNENIE

- *Nepoužívajte zariadenie, ak sa v blízkosti čistiacej hlavy nachádzajú ďalšie osoby.*
- *Po ukončení čistiacej prevádzky a pred vykonávaním prác na zariadení T-Racer vypnite vysokotlakový čistič a zariadenie T-Racer odpojte od vysokotlakovej pištole.*
- *Vysokotlakový prúd na vysokotlakovej pištole zapnite až vtedy, keď sa zariadenie T-Racer nachádza na čistenej ploche.*
- *Nebezpečenstvo spätného nárazu. Zaujmite bezpečný postoj a pevne držte vysokotlakovú pištoľ s predlžovacou trubicou.*

- **Maximálna teplota vody 60°C** (dbajte na informácie o vašom vysokotlakovom čističi).

Upozornenie

- **Bezpodmienečne dodržiavajte bezpečnostné pokyny platné pre váš vysokotlakový čistič, ako aj miestne predpisy a nariadenia.**

Symbole na prístroji

	⚠ NEBEZPEČENSTVO Nebezpečenstvo zranenia! Počas prevádzky nesiahajte pod okraj zariadenia T-Racer
HARD	Pre robustné povrchy, akými sú napr. dlaždice, betón, kameň
SOFT	Pre citlivé povrchy, medzi ktoré patrí napr. drevo

Popis prístroja

Obrázky sú uvedené na strane s grafikami

Obrázok A

- ① Predlžovacia trubica
- ② Výškové prestavenie ramena rotora
- ③ Kryt
- ④ Bajonetová prípojka s prevlečnou maticou
- ⑤ Rukoväť
- ⑥ Vysokotlaková hubica
- ⑦ Rameno rotora

Montáž predlžovacej trubice

Upozornenie

Pri montáži dbajte na pevné spojenie častí zariadenia.

Obrázok B

1. Bajonet zasuniete do upevnenia.
2. Predlženie otočíte tak, aby došlo k jeho zaisteniu.
3. Pevne utiahnite prevlečnú maticu.

V prípade potreby zopakujte postup aj pri ďalších predlžovacích trubiciach.

Uvedenie do prevádzky

Výber vysokotlakových hubíc

Predpokladom pre bezporuchovú prevádzku je použitie vhodných vysokotlakových hubíc.

Upozornenie

Výber závisí od prečerpávaného množstva (l/min). Údaje týkajúce sa prečerpávaného množstva sú uvedené v návode na obsluhu alebo na typovom štítku vysokotlakového čističa.

Upozornenie

Žlté vysokotlakové hubice sú už namontované.

Prečerpávané množstvo l/min (l/h)	Vysokotlaková trieda (napr.)	Farba vysokotlakových hubíc
menej ako 5,8 (348)	K2 - K3	zelená
5,8 (348) - 7,5 (450)	K3 - K5	šedá
viac ako 7,5 (450)	K6 - K7	žltá

Prevádzka

Upozornenie

Predlžovacie trubice možno používať s každým príslušenstvom od spoločnosti Kärcher.

Upozornenie

Pre optimálny výsledok čistenia neprevádzkujte vysokotlakový čistič v stupni Eco.

Čistenie podlahovej plochy

Pred použitím odstráňte z čistenej plochy hrubé nečistoty (napríklad pozametanim), aby sa zabránilo poškodeniu zariadenia T-Racer.

POZOR

Poškodenia ramena rotora

V prípade nárazov na hrany a rohy môže dôjsť k poškodeniu ramena rotora.

Neprechádzajte cez voľne stojace rohy a hrany.

Obrázok C

Upozornenie

- Zariadenie T-Racer nie je vhodné na drhnutie.
 - Pred použitím na citlivých povrchoch, medzi ktoré patrí napr. drevo, otestujte zariadenie na nenápadnom mieste.
 - Nezdriavajte sa na jednom mieste, ale zostaňte v pohybe.
1. Pomocou predlžovacej trubice upevnite zariadenie T-Racer k vysokotlakovej pištoľi.

Obrázok B

- a Predlžovaciu trubicu zatlačte do bajonetovej prípojky vysokotlakovej pištole.
 - b Predlžovaciu trubicu otočte o 90° tak, aby došlo k jej zaisteniu.
 - c V prípade potreby zopakujte postup aj pri ďalších spojeniach.
2. Výškové prestavenie ramena rotora nastavte v závislosti od čistenej plochy.
 3. Odstiňte páčku vysokotlakovej pištole.
 4. Potiahnite páčku vysokotlakovej pištole. Zariadenie sa zapne.
 5. Čistíte podlahovú plochu, pričom po nej bez použitia sily vedte zariadenie T-Racer.

Čistenie steny

1. Zariadenie T-Racer priamo upevnite k vysokotlakovej pištoľi.
 - a Bajonetovú prípojku zariadenia T-Racer zatlačte do prípojky vysokotlakovej pištole a následne ju otočte o 90° tak, aby došlo k jej zaisteniu.
 - b Ak je prítomná, tak pevne utiahnite prevlečnú maticu.
2. Očistite stenu.

Výškové prestavenie ramena rotora

Pomocou výškového prestavenie ramena rotora sa mení vzdialenosť medzi vysokotlakovými hubicami a čistou plochou.

Výškové prestavenie ramena rotora nastavte v závislosti od čistiacej úlohy.

Obrázok D

Pre účinné odstránenie odolných nečistôt z robustných povrchov, akými sú napr. dlaždice, betón, kamien:

1. Výškové prestavenie ramena rotora prepnite na "HARD".

Pre čistenie citlivých plôch:

2. Výškové prestavenie ramena rotora prepnite na "SOFT".

Po použití

Zariadenie po jeho použití opláchnite jemným prúdom vody.

- Zariadenie T-Racer a prípadne predlžovacie hubice odoberte z vysokotlakovej pištole.
- Zariadenie T-Racer opláchnite pomocou vysokotlakovej pištole (bez ďalšieho prislúšenstva) alebo ho utrite pomocou vlhkej handry.

Skladovanie

Zariadenie uchovávajte na mieste chránenom pred mrazom.

Ošetrovanie a údržba

Montáž/demontáž hubíc

Uvedený postup platí pre všetky hubice prítomné na zariadení.

Obrázok E

1. Odstráňte svorky.
2. Vytiahnite vysokotlakovú hubicu.
3. Nasaďte vysokotlakovú hubicu.
4. Namontujte svorky.

Čistenie vysokotlakovej hubice

1. Odmontujte vysokotlakovú hubicu.
2. Vysokotlakovú hubicu prepláchnite v oboch smeroch čistou vodou. V prípade potreby vymeňte poškodenú vysokotlakovú hubicu.
3. Namontujte vysokotlakovú hubicu.

Pomoc pri poruchách

Vysokotlakový čistič nevytvára žiadny tlak alebo pulzujú

Upchaté alebo poškodené vysokotlakové hubice.

1. Odmontujte vysokotlakové hubice.
2. Skontrolujte, či vysokotlakové hubice nie sú upchaté, a v prípade potreby ich vyčistite.
3. Skontrolujte, či vysokotlakové hubice nie sú poškodené, a v prípade potreby ich vymeňte.
4. Zariadenie T-Racer bez dýz prepláchnite čistou vodou.

5. Namontujte vysokotlakové hubice.

Zvolená nesprávna vysokotlaková hubica.

Zariadenie dosahuje optimálny výsledok čistenia len v kombinácii s vhodnými vysokotlakovými hubicami!

1. Vysokotlakové hubice zvoľte v súlade s použitým vysokotlakovým čističom.
2. Namontujte vysokotlakové hubice.

Záruka

V každej krajine platia záručné podmienky vydané našou príslušnou distribučnou spoločnosťou. Prípadné poruchy Vášho zariadenia odstránime v rámci záručnej doby zadarmo, pokiaľ ich príčinou boli materiálové alebo výrobné chyby. Pri uplatňovaní záruky sa spolu s dokladom o kúpe obráťte na Vášho predajcu alebo na najbližšie autorizované servisné stredisko. (adresa je uvedená na zadnej strane)

Sadržaj

Opće napomene.....	52
Slike i opisi u ovim uputama za rad.....	52
Namjenska uporaba.....	52
Zaštita okoliša.....	52
Pribor i zamjenski dijelovi.....	53
Sadržaj isporuke.....	53
Sigurnosni napuci.....	53
Simboli na uređaju.....	53
Opis uređaja.....	53
Montaža produžne cijevi.....	53
Puštanje u pogon.....	53
Rad.....	53
Nakon upotrebe.....	54
Skladištenje.....	54
Njega i održavanje.....	54
Pomoć u slučaju smetnji.....	54
Jamstvo.....	54

Opće napomene



Prije prve uporabe uređaja pročitajte ove originalne upute za rad i postupajte u skladu s njima. Čuvajte originalne upute za rad za kasniju uporabu ili za sljedećeg vlasnika.

Slike i opisi u ovim uputama za rad

Slike i opisi u ovim uputama za rad mogu se razlikovati od sadržaja isporuke i opreme vašeg T-Racera.

Napomena

Pridržavamo pravo na tehničke izmjene.

Namjenska uporaba

T-Racer se može upotrebljavati sa svim visokotlačnim čistačima Kärcher Home & Garden od razreda K2. Detaljne podatke o razredu uređaja naći ćete u uputama za rad visokotlačnog čistača.

Za uređaje proizvedene do 1991. godine potreban Vam je i adapter (vidi odjeljak „Pribor i rezervni dijelovi“).

T-Racer je idealan za čišćenje podnih i zidnih površina sa raznim oblogama kao što su pločice, kamen, beton, umjetni materijali i drvo.

T-Racer upotrebljavajte isključivo za privatno kućanstvo.

Zaštita okoliša



Ambalažni se materijali mogu reciklirati. Molimo odložite ambalažu na ekološki prihvatljiv način.



Električni i elektronički uređaji sadrže vrijedne reciklažne materijale, a često i sastavne dijelove poput baterija, punjivih baterija ili ulja koji kod neopisnog rukovanja ili nepravilnog zbrinjavanja mogu predstavljati potencijalnu opasnost za ljudsko zdravlje i okoliš. Međutim, ti su sastavni dijelovi potrebni za pravilan rad uređaja. Uređaji koji su označeni ovim simbolom ne smiju se odlagati zajedno sa kućnim otpadom.

 Radovi sa sredstvima za pranje smiju se provoditi samo na površinama koje su nepropusne za tekućinu s priključkom na kanalizaciju za prijavu vodu. Ne dozvolite da sredstva za pranje dospiju u vodotoke ili dospiju u tlo.

Napomene o sastojcima (REACH)

Aktualne informacije o sastojcima pronađite na: www.kaercher.de/REACH

Pribor i zamjenski dijelovi

Koristite samo originalan pribor i originalne zamjenske dijelove jer oni jamče siguran i nesmetan rad uređaja. Informacije o priboru i zamjenskim dijelovima pronađite na www.kaercher.com.

Sadržaj isporuke

Kod raspakiravanja provjerite je li sadržaj potpun. Sadržaj isporuke Vaše varijante opreme prikazan je na ambalaži. U slučaju nedostatka pribora ili štete nastale prilikom transporta obratite se svom prodavaču.

Sigurnosni napuci

OPREZ



- *Ne upotrebljavajte uređaj ako se u blizini glave za čišćenje nalaze druge osobe.*
- *Po dovršetku postupka čišćenja i prije radova na T-Raceru isključite visokotlačni čistač i odvojite T-Racer od visokotlačne ručne prskalice.*
- *Visokotlačni mlaz pustite iz visokotlačne ručne prskalice tek kad se T-Racer nalazi na površini za čišćenje.*
- *Opasnost od povratnog udara. Pazite na to da stojite stabilno i čvrsto držite visokotlačnu ručnu prskalicu s produžnom cijevi.*
- *Maksimalna temperatura vode 60°C (pridržavajte se svih napomena za Vaš visokotlačni čistač).*

Napomena

- *Isto se tako obavezno pridržavajte sigurnosnih naputaka za*

visokotlačni čistač, kao o lokalnih propisa i uredbi.

Simboli na uređaju

	 OPASNOST <i>Opasnost od ozljeda! Tijekom rada ne posežite ispod ruba T-Racera</i>
HARD	Za čvrste podloge kao što su pločice, beton, kamen
SOFT	Za osjetljive podloge, kao što je drvo

Opis uređaja

Vidi slike na stranici sa slikama Slika A

- 1) Produžna cijav
- 2) Regulator visine kraka rotora
- 3) Kućište
- 4) Bajunetni priključak s natičnom maticom
- 5) Ručka
- 6) Visokotlačna sapnica
- 7) Krak rotora

Montaža produžne cijevi

Napomena

Priključak cijevi vodite računa o čvrstom spajanju dijelova uređaja.

Slika B

1. Utaknite bajunetni nastavak u prihvatnik.
2. Zakrećite produžetak dok se ne uglati.
3. Čvrsto pritegnite natičnu maticu.

Po potrebi postupak ponovite za ostale produžne cijevi.

Puštanje u pogon

Odabir visokotlačnih mlaznica

Primjena odgovarajućih visokotlačnih mlaznica preduvjet je za neometani rad.

Napomena

Odabir ovisi o protočnoj količini (l/min). Podaci o protočnoj količini nalaze se u uputama za rad ili na natpisnoj pločici visokotlačnog čistača.

Napomena

Žute visokotlačne mlaznice već su montirane.

Protočna količina l/min (l/h)	VT razred (npr.)	Boja visokotlačnih mlaznica
manje od 5,8 (348)	K2 – K3	zelena
5,8 (348) – 7,5 (450)	K3 – K5	siva
više od 7,5 (450)	K6 – K7	žuta

Rad

Napomena

Produžne cijevi mogu se upotrijebiti sa svim proborom robne marke Kärcher.

Napomena

Za optimalan rezultat čišćenja ne upotrebljavajte visokotlačni čistač u stupnju Eco.

Čišćenje podnih obloga

Prije primjene očistite površinu za čišćenje od krupnih nečistoća (primjerice metenjem) kako biste izbjegli oštećenje T-Racera.

PAŽNJA

Oštećenja kraka rotora

Krak rotora može se oštetiti pri udarcima o rubove i kutove.

Ne vozite uređaj preko slobodnih kutova i rubova.

Slika C

Napomena

- T-Racer nije prikladan za struganje ili ribanje.
 - Prije upotrebe na osjetljivim površinama poput drva testirajte uređaj na neupadljivom mjestu.
 - Nemojte ostati na jednom mjestu, već se krećite.
1. T-Racer s produžnom cijevi pričvrstite na visokotlačnu ručnu prskalicu.

Slika B

- a Produžnu cijev natakните na bajunetni priključak visokotlačne ručne prskalice.
 - b Produžnu cijev zakrenite za 90° tako da se ugla-vi.
 - c Po potrebi ponovite postupak za ostale spojeve.
2. Namjestite regulator visine kraka rotora u skladu s površinom koju čistite.
 3. Deblokirajte polugu visokotlačne ručne prskalice.
 4. Povucite polugu visokotlačne ručne prskalice. Uređaj se uključuje.
 5. Očistite podnu oblogu vodeći T-Racer preko obloge ne primjenjujući silu.

Čišćenje zidnih obloga

1. T-Racer pričvrstite izravno na visokotlačnu ručnu prskalicu.
 - a Bajunetni priključak T-Racera utisnite u priključak visokotlačne ručne prskalice pa ga zakrenite za 90° tako da se ugla-vi.
 - b Čvrsti pritegnite natičnu maticu ako postoji.
2. Očistite zidnu oblogu.

Regulator visine kraka rotora

Namještanjem regulatora visine kraka rotora mijenja se razmak između visokotlačnih mlaznica i površine koja se čisti.

Namjestite regulator visine kraka rotora u skladu sa zadatkom čišćenja.

Slika D

Intenzivno čišćenje tvrdokornih nečistoća na čvrstim podlogama, npr. pločicama, betonu, kamenu:

1. Regulator visine kraka rotora postavite na „HARD“.
- Za čišćenje osjetljivih površina:**
2. Regulator visine kraka rotora postavite na „SOFT“.

Nakon upotrebe

Nakon upotrebe isperite uređaj blagim mlazom vode.

- T-Racer i po potrebi produžne cijevi odvojite od visokotlačne ručne prskalice.
- Isperite T-Racer s visokotlačnom ručnom mlaznicom (bez ostalog pribora) ili prebirišite vlažnom krpom.

Skladištenje

Čuvajte uređaj na mjestu zaštićenom od smrzavanja.

Njega i održavanje

Montaža i demontaža mlaznica

Opisani postupak vrijedi za sve postojeće mlaznice na uređaju.

Slika E

1. Uklonite stezaljke.
2. Izvucite visokotlačnu mlaznicu.
3. Umetnite visokotlačnu mlaznicu.
4. Montirajte stezaljke.

Čišćenje visokotlačne mlaznice

1. Demontirajte visokotlačnu mlaznicu.
2. Visokotlačnu mlaznicu isperite čistom vodom u oba smjera. Po potrebi zamijenite oštećenu visokotlačnu mlaznicu.
3. Montirajte visokotlačnu mlaznicu.

Pomoć u slučaju smetnji

Visokotlačni čistač ne uspostavlja tlak ili pulsira
Visokotlačne mlaznice začepljene su ili oštećene.

1. Demontirajte visokotlačne mlaznice.
2. Provjerite jesu li visokotlačne mlaznice začepljene i po potrebi ih očistite.
3. Provjerite jesu li visokotlačne mlaznice oštećene i po potrebi ih zamijenite.
4. T-Racer bez mlaznica isperite čistom vodom.
5. Montirajte visokotlačne mlaznice.

Odabrana je pogrešna visokotlačna mlaznica.

Uređaj postiže optimalan rezultat čišćenja samo s odgovarajućim visokotlačnim mlaznicama!

1. Odaberite visokotlačne mlaznice u skladu s upotrijebljenim visokotlačnim čistačem.
2. Montirajte visokotlačne mlaznice.

Jamstvo

U svakoj zemlji vrijede jamstveni uvjeti koje je izdala nadležna organizacija za distribuciju. Moguće kvarove na Vašem uređaju popravljamo besplatno unutar jamstvenog roka ako je uzrok materijalna pogreška ili pogreška u proizvodnji. U slučaju koji podliježe jamstvu obratite se s potvrdom o plaćanju Vašem prodavaču ili sljedećoj ovlaštenoj lokaciji servisne službe. (vidi adresu na poleđini)

Sadržaj

Opšte napomene.....	55
Slike i opisi u ovom uputstvu za upotrebu.....	55
Namenska upotreba.....	55
Zaštita životne sredine.....	55
Pribor i rezervni delovi.....	55
Obim isporuke.....	55
Sigurnosne napomene.....	55
Simboli na uređaju.....	56
Opis uređaja.....	56
Montaža produžne cevi.....	56
Puštanje u pogon.....	56
Rad.....	56
Nakon upotrebe.....	56
Skladištenje.....	56
Nega i održavanje.....	57
Pomoć u slučaju smetnji.....	57
Garancija.....	57

Opšte napomene



Pre prve upotrebe uređaja, pročitajte ovo originalno uputstvo za rad i postupajte u skladu sa njim. Čuvajte originalna uputstva za upotrebu za buduću upotrebu ili za buduće vlasnike.

Slike i opisi u ovom uputstvu za upotrebu

Slike i opisi u ovom uputstvu za upotrebu mogu da odstupaju od obima isporuke i opreme vašeg T-Racer-a.

Napomena

Zadržavamo pravo na tehničke izmene.

Namenska upotreba

T-Racer može da se koristi sa svim kompresorskim čistačima kompanije Kärcher Home & Garden klase uređaja K2.

Detaljne podatke o klasi uređaja naći ćete u uputstvu za upotrebu svog kompresorskog čistača.

Kod uređaja koji su proizvedeni do 1991. godine dodatno je bio potreban adapter (pogledajte deo „Pribor i rezervni delovi“).

T-Racer je idealan za čišćenje podnih i zidnih površina različitog kvaliteta površina, kao što su pločice, kamen, beton, plastika i drvo.

Koristite T-Racer isključivo za privatna domaćinstva.

Zaštita životne sredine



Ambalaža može da se reciklira. Pakovanja odložite u otpad u skladu sa ekološkim propisima.



Električni i elektronski uređaji sadrže dragocene materijale koji se mogu reciklirati, a često i komponente kao što su baterije, akumulatori ili ulje, koje, u slučaju pogrešnog rukovanja ili

pogrešnog odlaganja, mogu da predstavljaju potencijalnu opasnost po zdravlje ljudi i životnu sredinu. Međutim, ovi sastavni delovi su neophodni za pravilan rad uređaja. Uređaji označeni ovim simbolom ne smeju da se odlažu u kućni otpad.



Radovi sa deterdžentima smeju da se obavljaju samo na radnim površinama koje ne propuštaju tečnost sa priključkom na kanalizaciju za otpadnu vodu. Deterdženti ne smeju da dospeju u vodotokove ili zemljište.

Napomene o sastojcima (REACH)

Aktuelne informacije o sastojcima možete pronaći na: www.kaercher.de/REACH

Pribor i rezervni delovi

Koristite samo originalni pribor i originalne rezervne delove pošto oni garantuju bezbedan rad i rad bez smetnji na uređaju.

Informacije o priboru i rezervnim delovima možete pronaći na www.kaercher.com.

Obim isporuke

Priilikom otpakivanja proverite da li je sadržaj potpun. Obim isporuke za vašu varijantu opreme prikazan je na pakovanju. Ukoliko nedostaje pribor ili u slučaju transportnih oštećenja, obratite se vašem distributeru.

Sigurnosne napomene

⚠ OPREZ

- *Nemojte koristiti uređaj ako se u blizini glave za čišćenje zadržavaju ljudi ili životinje.*
- *Kada završite čišćenje i pre radova na T-Racer-u, isključite kompresorski čistač i odvojite T-Racer sa ručne prskalice visokog pritiska.*
- *Na ručnoj prskalici visokog pritiska aktivirajte mlaz pod visokim pritiskom tek kada se T-Racer nađe na površini koja se čisti.*
- *Opasnost od povratnog udara. Obezbedite siguran položaj i čvrsto držite ručnu prskalicu visokog pritiska sa produžnom cevi.*
- *Maksimalna temperatura vode 60°C (obratite pažnju na napomene za vaš kompresorski čistač).*

Napomena

- *Obavezno vodite računa o sigurnosnim napomenama za vaš kompresorski čistač, kao i o lokalnim propisima i pravilnicima.*

Simboli na uređaju

	⚠ OPASNOST <i>Opasnost od povreda! Tokom rada ne posežite ispod ivice T-Racer-a</i>
TVRDE POVRŠINE	Za robusne površine, npr. pločice, beton, kamen
OSETLJIVE POVRŠINE	Za osetljive površine, npr. drvo

Opis uređaja

Slike, pogledajte stranu sa grafikonima

Slika A

- 1 Produžna cev
- 2 Krak rotora za podešavanje visine
- 3 Kucište
- 4 Bajonetni priključak sa slepom navrtkom
- 5 Ručka
- 6 Visokopritisna mlaznica
- 7 Krak rotora

Montaža produžne cevi

Napomena

Prilikom montaže vodite računa o čvrstom spajanju delova uređaja.

Slika B

1. Bajonet utaknite u prihvatnik.
2. Okrećite produžetak dok se ne uglavi.
3. Zategnite slepu navrtku.

Ovaj postupak po potrebi ponovite i za druge produžne cevi.

Puštanje u pogon

Izbor visokopritisnih mlaznica

Preduslov za nesmetan rad uređaja je korišćenje odgovarajućih visokopritisnih mlaznica.

Napomena

Izbor zavisi od protoka (l/min). Podatke o protoku možete naći u uputstvu za upotrebu ili na tipskoj pločici kompresorskog čistača.

Napomena

Žute visokopritisne mlaznice su već montirane.

Protok l/min (l/h)	HD klasa (npr.)	Boja visokopritisnih mlaznica
ispod 5,8 (348)	K2 - K3	zelena
5,8 (348) - 7,5 (450)	K3 - K5	siva
preko 7,5 (450)	K6 - K7	žuta

Rad

Napomena

Produžne cevi mogu da se koriste sa svakim Kärcher priborom.

Napomena

Da biste postigli optimalan rezultat čišćenja, kompresorski čistač nemojte da koristite u Eco režimu.

Čišćenje podne površine

Površinu koja se čisti pre čišćenja oslobodite od grubih prijavština (npr. Metenjem) da biste izbegli oštećenja na T-Racer-u.

PAŽNJA

Oštećenja na kraku rotora

Udaranjem u ivice i uglave možete da oštetite krak rotora.

Nemojte da prelazite preko ivica i uglava.

Slika C

Napomena

- T-Racer nije pogodan za ribanje i ispiranje.
 - Pre korišćenja proverite uređaj na osetljivim površinama, npr. drvo, na nekom neupadljivom mestu.
 - Nemojte se zadržavati na jednom mestu već se stalno krećite.
1. T-Racer sa produžnom cevi učvrstite na ručnoj prskalici visokog pritiska.

Slika B

- a Produžnu cev pritisnite na bajonetni priključak ručne prskalice visokog pritiska.
 - b Okrenite produžnu cev za 90° tako da se uglavi.
 - c Po potrebi ponovite postupak za druge priključke.
2. Krak rotora za podešavanje visine podesite prema površini koja se čisti.
 3. Deblokirajte polugu ručne prskalice visokog pritiska.
 4. Povucite polugu ručne prskalice visokog pritiska. Uređaj se uključuje.
 5. Očistite podne površine tako što ćete T-Racer voditi preko podne površine bez primene sile.

Čišćenje zidne površine

1. T-Racer učvrstite direktno na ručnu prskalicu visokog pritiska.
 - a Bajonetni priključak T-Racer-a gurnite u priključak ručne prskalice visokog pritiska, a zatim okrenite za 90° tako da se uglavi.
 - b Ako postoji, zategnite slepu navrtku.
2. Očistite zidnu površinu.

Krak rotora za podešavanje visine

Pomoću kraka rotora za podešavanje visine menja se rastojanje između mlaznice pod visokim pritiskom i površine koja se čisti.

Krak rotora za podešavanje visine podesite prema u zavisnosti od vrste čišćenja.

Slika D

Za snažno čišćenje tvrdokornih prijavština na robusnim površinama, npr. pločicama, betonu, kamenu:

1. Krak rotora za podešavanje visine postavite na „HARD“ (TVRDE POVRŠINE).

Za čišćenje osetljivih površina:

2. Krak rotora za podešavanje visine postavite na „SOFT“ (OSETLJIVE POVRŠINE).

Nakon upotrebe

Uređaj nakon upotrebe isperite slabijim mlazom vode.

- T-Racer i, po potrebi, produžnu cev skinite sa ručne prskalice visokog pritiska.
- Isperite T-Racer ručnom prskalicom visokog pritiska (bez dodatnog pribora) ili ga obrišite vlažnom krpom.

Skladištenje

Uređaj čuvati na mestu zaštićenom od mraza.

Нега и одржаване

Монтаж/демонтаж на млазнице

Описаниот поступак важи за сите млазнице које постоје на уреду.

Слика Е

1. Уклоните стегу.
2. Извучите високопритисну млазницу.
3. Поставете високопритисну млазницу.
4. Монтирајте стегу.

Ќишење високопритисне млазнице

1. Демонтирајте високопритисну млазницу.
2. Високопритисну млазницу исперите чистом водом у оба смера. По потреби замените оштећену високопритисну млазницу.
3. Монтирајте високопритисну млазницу.

Помоћ у случају сметњи

Компресорски чистач не успоставља притисак или пулсира

- Високопритисне млазнице су запушени или оштећени.
1. Демонтирајте високопритисне млазнице.
 2. Проверите да ли су високопритисне млазнице запушени и по потреби их очистите.
 3. Проверите да ли су високопритисне млазнице оштећени и по потреби их замените.
 4. T-Racer без млазница исперите чистом водом.
 5. Монтирајте високопритисне млазнице.

Изабрана је погрешна високопритисна млазница.

Уредот постиже оптималан резултат чишења само са одговарајућим високопритисним млазницама!

1. Изберете високопритисне млазнице према коришћеном компресорском чистачу.
2. Монтирајте високопритисне млазнице.

Гаранција

У свакој земљи важе услови гаранције које је издала наша надлежна дистрибутивна организација. Било какве сметње на уредујот откланјамо бесплатно у гарантном року, уколико је узрок сметње грешка у материјалу или производњи. У случају који подлеже гаранцији обратите се са računом вашем дистрибутеру или наредној овлашћеној локацији сервисне службе.
(Адресу види на поедини)

Содержание

Общи указания.....	57
Фигури и описания в настоящото ръководство за експлоатация.....	57
Употреба по предназначение.....	57
Зашита на околната среда.....	57
Акcesoари и резервни части.....	58
Комплект на доставката.....	58
Указания за безопасност.....	58
Символи върху уреда.....	58
Описание на уреда.....	58
Монтаж на удължаващата тръба.....	58
Пускане в експлоатация.....	59
Експлоатация.....	59
След употребата.....	59
Съхранение.....	59
Грижа и поддръжка.....	59
Помоћ при повреди.....	60
Гаранција.....	60

Общи указания



Преди първото използване на уреда

прочетете това оригинално ръководство за експлоатация и действайте съответно.

Запазете оригиналното ръководство за експлоатация за последващо използване или за следващия собственик.

Фигури и описания в настоящото ръководство за експлоатация

Фигурите и описанията, дадени в настоящото ръководство за експлоатация, могат да се различават от наличността в комплекта на доставката и от оборудването на Вашия T-Racer.

Указание

Запазваме си правото на технически промени.

Употреба по предназначение

T-Racer може да се използва с всички Kärcher Home & Garden уреди за почистване под високо налягане от клас на уред над K2.

Подробна информация за класа на уреда ще намерите в ръководството за експлоатация на Вашия уред за почистване под високо налягане. При уреди, произведени до 1991 г., Ви трябва допълнително адаптер (вж. "Принадлежности и резервни части").

T-Racer е идеално подходящ за почистване на подове и стени с различни повърхности като плочки, камък, бетон, пластмаса и дървесина.

Използвайте T-Racer само в частно домакинство.

Зашита на околната среда



Опаковъчните материали подлежат на рециклиране. Моля, изхвърляйте опаковките по съобразен с околната среда начин.



Електрическите и електронните уреди съдържат ценни материали, подлежащи на рециклиране, а често и съставни части, напр. батерии, акумулаторни батерии или масло,

които при неправилно боравене или изхвърляне могат да представляват потенциална опасност за човешкото здраве и за околната среда. За правилното функциониране на уреда все пак тези съставни части са необходими. Обозначените с този символ уреди не трябва да бъдат изхвърляни заедно с битовите отпадъци.

Работи с почистващи препарати трябва да се извършват само върху непронупкащи течности работни повърхности с връзка към канализацията за мръсна вода. Не допускайте почистващи препарати да попадат във водни басейни или в почвата.

Указания за съставни вещества (REACH)

Актуална информация относно съставни вещества можете да намерите тук: www.kaercher.de/REACH

Акcesoари и резервни части

Използвайте само оригинални акcesoари и оригинални резервни части, по този начин осигурявате безопасната и безпроблемна експлоатация на уреда.

Информация относно акcesoари и резервни части ще намерите тук: www.kaercher.com.

Комплект на доставката

При разопаковане проверете съдържанието за цялост. Комплектът на доставката на Вашия вариант на оборудване е изобразен върху опаковката. При липсващи принадлежности или при транспортни щети, моля, обърнете се към Вашия дистрибутор.

Указания за безопасност

⚠ ПРЕДПАЗЛИВОСТ

- Не използвайте уреда, ако в близост до почистващата глава има други хора.
- След приключване на режима на почистване и преди работи по T-Racer изключвайте уреда за почистване под високо налягане и отделяйте T-Racer от пистолета за работа под високо налягане.
- Задействайте струята под високо налягане на пистолета за работа под високо налягане едва когато T-Racer е върху повърхността за почистване.
- Опасност от реактивна сила. Осигурете си стабилно положение и дръжте здраво пистолета за работа под високо налягане с удължаващата тръба.

- **Максимална температура на водата 60°C (съблюдавайте указанията на Вашия уред за почистване под високо налягане).**

Указание

- **Задължително спазвайте и указанията за безопасност на Вашия уред за почистване под високо налягане, както и местните предписания и наредби.**

Символи върху уреда

	⚠ ОПАСНОСТ Опасност от нараняване! По време на работата не посягайте под ръба на T-Racer
HARD	За здрави повърхности, напр. плочки, бетон, камък
SOFT	За чувствителни повърхности, напр. дървесина

Описание на уреда

Вижте изображенията на страницата с графики Фигура А

- ① Удължаваща тръба
- ② Регулиране на височината, рамо на ротора
- ③ Корпус
- ④ Байонетна връзка с холендрова гайка
- ⑤ Ръкохватка
- ⑥ Дюза за високо налягане
- ⑦ Рамо на ротора

Монтаж на удължаващата тръба

Указание

При монтажа следете за здраво свързване на частите на уреда.

Фигура В

1. Поставете байонета в гнездото.
 2. Завъртете удължението, докато се фиксира.
 3. Затегнете холендровата гайка.
- При необходимост повторете процеса за други удължаващи тръби.

Пускане в експлоатация

Избор на дюзи за високо налягане

Предпоставка за безпроблемна работа е употребата на подходящите дюзи за високо налягане.

Указание

Изборът се определя в зависимост от дебита (l/min). Информация за дебита е дадена в ръководството за експлоатация или върху типовата табелка на уреда за почистване под високо налягане.

Указание

Жълтите дюзи за високо налягане вече са монтирани.

Дебит l/min (l/h)	Клас високо налягане (напр.)	Цвят на дюзите за високо налягане
под 5,8 (348)	K2 - K3	зелен
5,8 (348) - 7,5 (450)	K3 - K5	сив
над 7,5 (450)	K6 - K7	жълт

Експлоатация

Указание

Удължаващите тръби могат да се използват с всяка принадлежност Kärcher.

Указание

За оптимален резултат от почистването не работете с уреда за почистване под високо налягане на степен Есо.

Почистване на подова повърхност

Преди употребата почистете повърхността за почистване от груби замърсявания (например чрез метене), за да избегнете повреди на T-Racer.

ВНИМАНИЕ

Повреди по рамото на ротора

При удари в ръбове и ъгли рамото на ротора може да се повреди.

Не минавайте през открити ъгли и ръбове.

Фигура С

Указание

- T-Racer не е подходящ за триене или търкане.
- Преди употреба върху чувствителни повърхности, напр. дърво, тествайте уреда върху незабележимо място.
- Не стойте на едно място, а се движете.

1. Закрепете T-Racer с удължаващата тръба на пистолета за работа под високо налягане.

Фигура В

- a Притиснете удължаващата тръба към байонетната връзка на пистолета за работа под високо налягане.
 - b Завъртете удължаващата тръба на 90°, докато се фиксира.
 - c При необходимост повторете процеса за други свързвания.
2. Настройте регулирането на височината на рамото на ротора в съответствие с повърхността за почистване.
 3. Деблокирайте лоста на пистолета за ръчно пръскане.
 4. Дръпнете лоста на пистолета на ръчно пръскане.
Уредът се включва.

5. Почистете подовата повърхност, при това прокаравайте T-Racer по повърхността, без да прилагате сила.

Почистване на стенна повърхност

1. Закрепете T-Racer директно на пистолета за работа под високо налягане.
 - a Притиснете байонетната връзка на T-Racer в извода на пистолета за работа под високо налягане и след това завъртете на 90°, докато се фиксира.
 - b Затегнете холендровата гайка, ако има такава.
2. Почистете стенната повърхност.

Регулиране на височината, рамо на ротора

С регулирането на височината на рамото на ротора се променя разстоянието на дюзите за високо налягане спрямо повърхността за почистване. Настройте регулирането на височината на рамото на ротора в съответствие със задачата за почистване.

Фигура D

За почистване с прилагане на сила на упорити замърсявания върху здрави повърхности, напр. плочки, бетон, камък:

1. настройте регулирането на височината на рамото на ротора на "HARD".

За почистване на чувствителни повърхности:

2. настройте регулирането на височината на рамото на ротора на "SOFT".

След употребата

След употребата изплакнете уреда с лека водна струя.

- Свалете T-Racer и евентуално наличните удължаващи тръби от пистолета за работа под високо налягане.
- Изплакнете T-Racer с пистолета за работа под високо налягане (без други принадлежности) или го избършете с влажна кърпа.

Съхранение

Съхранявайте уреда на място, където липсват условия за замръзване.

Грижа и поддръжка

Монтаж/демонтаж на дюзи

Описаният начин на действие важи за всички налични дюзи на уреда.

Фигура Е

1. Свалете скобата.
2. Извадете дюзата за високо налягане.
3. Поставете дюзата за високо налягане.
4. Монтирайте скобата.

Почистване на дюзата за високо налягане

1. Демонтирайте дюзата за високо налягане.
2. Промийте дюзата за високо налягане с чиста вода в двете посоки. При необходимост сменете повредената дюза за високо налягане.
3. Монтирайте дюзата за високо налягане.

Помощ при повреди

Уредът за почистване под високо налягане не натрупва налягане или пулсира

Дюзите за високо налягане са запушени или повредени.

1. Демонтирайте дюзите за високо налягане.
2. Проверете дюзите за високо налягане за запушване и при необходимост ги почистете.
3. Проверете дюзите за високо налягане за повреда и при необходимост ги сменете.
4. Промийте T-Racer без дюза с чиста вода.
5. Монтирайте дюзите за високо налягане.

Избрана е неправилна дюза за високо налягане. Само с подходящите дюзи за високо налягане уредът постига оптимален резултат от почистването!

1. Изберете дюзите за високо налягане в съответствие с използвания уред за почистване под високо налягане.
2. Монтирайте дюзите за високо налягане.



Гаранция

Във всяка държава са валидни издадените от нашия оторизиран дистрибутор гаранционни условия. Евентуални повреди на Вашия уред ще отстраним в рамките на гаранционния срок безплатно, ако се касае за дефект в материалите или производствен дефект. В случай на предявяване на право на гаранция, се обърнете към Вашия дистрибутор или към най-близкия оторизиран сервис, като представите касовата бележка. (Адрес, вж. задната страна)

Sisukord

Üldised juhised	60
Joonised ja kirjeldused antud kasutusjuhendis	60
Nõuetekohane kasutamine	60
Keskonnakaitse	60
Lisavarustus ja varuosad	60
Tarnekomplekt	60
Ohutusjuhised	60
Seadmel olevad sümbolid	61
Seadme kirjeldus	61
Pikendustoru montaaž	61
Käikuvõtmine	61
Käitamine	61
Pärast kasutamist	62
Ladustamine	62
Hooldus ja jooksevremont	62
Abi rikete korral	62
Garantii	62

Üldised juhised

  Lugege antud originaalkasutusjuhendit enne seadme esmakordset kasutamist ja toimige selle järgi. Hoidke originaalkasutusjuhend

hilisemaks kasutamiseks või järgmise omaniku tarbeks alles.

Joonised ja kirjeldused antud kasutusjuhendis

Käesolevas kasutusjuhendis esitatud joonised ja kirjeldused võivad erineda Teie T-Raceri tarnekomplektist ja varustusest.

Märkus

Õigus tehnilisteks muudatusteks.

Nõuetekohane kasutamine

T-Racerit saab kasutada kõigi Kärcher Home & Garden kõrgsurvepesuritega alates seadmeklassist K2.

Üksikasjalikke andmeid seadmeklassi kohta leiate oma kõrgsurvepesuri kasutusjuhendist.

Seadmete puhul, mille ehitusaasta on kuni 1991, on Teil vaja täiendavalt adapterit (vt "Tarvikud ja varuosad").

T-Racer sobib ideaalselt erinevate pealispindadega põranda- ja seinapindade puhastamiseks nagu keraamilised plaadid, kivi, betoon, plast ja puit.

Kasutage T-Racerit eranditult eramajapidamises.

Keskonnakaitse



Pakkematerjalid on taaskasutatavad. Palun utiliseerige pakendid keskkonnasäästlikult.



Elektrilised ja elektroonilised seadmed sisaldavad väärtuslikke taaskasutatavaid materjale ja sageli koostisosi nagu patareid, akud või õli, mis võivad vale ümberkääimise või vale utiliseerimise korral kujutada potentsiaalset ohtu inimeste tervisele ja keskkonnale.

Seadme nõuetekohaseks käitamiseks on neid koostisosi siiski vaja. Selle sümboliga tähistatud seadmeid ei tohi utiliseerida koos olmeprügiga.



Puhastusvahenditega töid tohib teostada ainult vedelikuhedatel, musta vee kanalisatsiooniga ühendatud tööpindadel. Ärge laske puhastusvahendil tungida veekogudesse või mulda.

Juhised koostisainete kohta (REACH)

Aktuaalse info koostisainete kohta leiate aadressilt: www.kaercher.de/REACH

Lisavarustus ja varuosad

Kasutage ainult originaaltarvikuid ja originaalvaruosi, mis tagavad seadme ohutu ja tõrgeteta käituse.

Tarvikute ja varuosade kohta leiate teavet aadressilt www.kaercher.com.

Tarnekomplekt

Lahtipakkimisel kontrollige, kas pakendi sisu on täielik. Teie varustusvariandi tarnekomplekt on kujutatud pakendil. Puuduolevate tarvikute või transpordikahjustuste korral pöörduge palun oma edasimüüja poole.

Ohutusjuhised

⚠ ETTEVAATUS

- **Ärge kasutage seadet, kui puhastuspea lähedal viibib täiendavaid inimesi.**
- **Lülitage kõrgsurvepesur pärast puhastusrežiimi lõppu ja**

enne T-Raceril töötamist välja ning lahutage T-Racer kõrgsurvepüstolist.

- Vallandage kõrgsurvejuga kõrgsurvepüstolil alles siis, kui T-Racer asub puhastuspinnal.
- Tagasilöögi oht. Hoolitsege kindla seisuasendi eest ja hoidke kõrgsurvepüstolit pikendustoruga hästi kinni.
- Maksimaalne vee temperatuur 60°C (järgige oma kõrgsurvepesuri juhiseid).

Märkus

- Järgige tingimata ka oma kõrgsurvepesuri ohutusjuhiseid ning kohalikke eeskirju ja määrusi.

Seadmel olevad sümbolid

	△ OHT Vigastusohu! Ärge haarake kaitse ajal T-Raceri serva alt
HARD	Robustsetele pealispindadele, nt keramilised plaadid, betoon, kivi
SOFT	Tundlikele pealispindadele, nt puit

Seadme kirjeldus

Jooniseid vt graafika leheküljelt

Joonis A

- ① Pikendustoru
- ② Rootorihaara kõrguseseadur
- ③ Korpus
- ④ Äärikmutriga bajonettühendus
- ⑤ Käepide
- ⑥ Kõrgsurvedüüs
- ⑦ Rootorihaar

Pikendustoru montaaž

Märkus

Pidage montaažil silmas seadmeosade kindlat ühendust.

Joonis B

1. Pistke bajonett kinnituspespa.
2. Keerake pikendust, kuni see fikseerub.
3. Keerake äärikmutter kinni.

Korrake protsessi vajaduse korral edasiste pikendustorude jaoks.

Käikuvõtmine

Kõrgsurvedüüside valik

Häireteta kaitse eelduseks on sobivate kõrgsurvedüüside kasutamine.

Märkus

Valik sõltub edastuskogusest (l/min). Andmeid edastuskoguse kohta leiata kõrgsurvepesuri kasutusjuhendist või tüübildilt.

Märkus

Kollased kõrgsurvedüüsid on juba monteeritud.

Edastuskogus l/min (l/h)	KS-klass (nt)	Kõrgsurvedüüside värvus
alla 5,8 (348)	K2 - K3	roheline
5,8 (348) - 7,5 (450)	K3 - K5	hall
üle 7,5 (450)	K6 - K7	kollane

Käitamine

Märkus

Pikendustorusid saab kasutada iga Kärcheri tarvikuga.

Märkus

Optimaalse puhastustulemuse jaoks ärge käitage kõrgsurvepesurit eco-astmel.

Põrandapinna puhastamine

Vabastage puhastuspind enne kasutamist jämedast mustusest (näiteks pühkimisega), et vältida T-Raceri kahjustusi.

TÄHELEPANU

Kahjustused rootorihaaral

Rootorihaar võib servade ja nurkade vastu löömisel kahjustuda.

Ärge sõitke üle eraldiseisvate nurkade ja servade.

Joonis C

Märkus

- T-Racer ei sobi hõõrumiseks või küürimiseks.
 - Testige seadet enne kasutamist silmatorkamatus kohas tundlike pealispindade, nt puudu suhtes.
 - Ärge olge ühes kohas, vaid jääge liikuvaks.
1. Kinnitage T-Racer pikendustoruga kõrgsurvepüstoli külge.

Joonis B

- a Vajutage pikendustoru kõrgsurvepüstoli bajonettühendusele.
 - b Keerake pikendustoru 90° võrra, kuni see fikseerub.
 - c Vajaduse korral korrake protsessi edasiste ühenduste jaoks.
2. Seadistage rootorihaara kõrguseseadur vastavalt puhastuspinnale.
 3. Vabastage käsipihustuspüstoli hoob.
 4. Tõmmake käsipihustuspüstoli hooba. Seade lülitub sisse.
 5. Puhastage põrandapinda, juhtides seejuures T-Racerit jõudu kasutamata üle põrandapinna.

Seinapinna puhastamine

1. Kinnitage T-Racer otse kõrgsurvepüstoli külge.
 - a Suruge T-Raceri bajonettühendus kõrgsurvepüstoli ühendusse ja keerake seejärel 90° võrra, kuni see fikseerub.
 - b Keerake äärikmutter kinni, kui see on olemas.
2. Puhastage seinapind.

Roorihaara kõrguseeadur

Roorihaara kõrguseeaduriga muudetakse kõrgsurveduüside vahekaugust puhastuspinnast.

Seadistage rooorihaara kõrguseeadur vastavalt puhastusülesandele.

Joonis D

Raskestieemaldatava mustuse jõuliseks puhastamiseks roobustetel pealispindadel, nt keraamilistelt plaatidelt, betoonilt, kivilt:

1. Seadke rooorihaara kõrguseeadur „HARD” peale. Puhastamiseks tundlikelt pindadelt:
2. Seadke rooorihaara kõrguseeadur „SOFT” peale.

Pärast kasutamist

Loputage seadet pärast kasutamist pehme veejoaga.

- Võtke T-Racer ja vajaduse korral pikendustorud kõrgsurvepüstoliit ära.
- Loputage T-Racerit kõrgsurvepüstoliga (ilma täien-dava tarvikuta) või pühkige niske lapiga.

Ladustamine

Hoidke seadet külmumiskindlas kohas.

Hooldus ja jooksevremont

Düüside paigaldamine / mahavõtmine

Kirjeldatud toimumisviis kehtib kõigile seadmel olevatele düüsidele.

Joonis E

1. Eemaldage klamber.
2. Tõmmake kõrgsurveduüs välja.
3. Pange kõrgsurveduüs sisse.
4. Monteerige klamber.

Kõrgsurveduüsi puhastamine

1. Võtke kõrgsurveduüs maha.
2. Peske kõrgsurveduüs puhta veega mõlemas suunas läbi. Vajaduse korral asendage kahjustatud kõrgsurveduüs.
3. Paigaldage kõrgsurveduüs.

Abi rikete korral

Kõrgsurvepesuris ei teki rõhku või see pulseerib
Kõrgsurveduüsid ummistunud või kahjustatud.

1. Võtke kõrgsurveduüsid maha.
2. Kontrollige kõrgsurveduüse ummistuse suhtes ja vajaduse korral puhastage.
3. Kontrollige kõrgsurveduüse kahjustuse suhtes ning vajaduse korral asendage uutega.
4. Peske T-Racer düüsieta puhta veega läbi.
5. Paigaldage kõrgsurveduüsid.

Vale kõrgsurveduüs valitud.
Seade saavutab optimaalse puhastustulemuse ainult sobivate kõrgsurveduüsidega!

1. Valige kõrgsurveduüsid vastavalt kasutatavale kõrgsurvepesurile.
2. Paigaldage kõrgsurveduüsid.

Garantii

Igas riigis kehtivad meie volitatud müügiesindaja antud garantiitingimused. Seadmel esinevad mistahes rikked kõrvaldame garantiajal tasuta, kui põhjuseks on materjali- või tootmisviga. Garantiijuhtumil pöörduge ostu tõendava dokumentiga oma edasimüüja või lähima volitatud klienditeeninduse poole.

(Aadressi vt tagaküljelt)

Saturs

Vispärgas norādes	62
Attēli un apraksti šajā lietošanas instrukcijā	62
Noteikumiem atbilstoša lietošana	62
Apkārtējās vides aizsardzība	62
Piederumi un rezerves daļas	63
Piegādes komplekts	63
Drošības norādes	63
Simboli uz ierīces	63
Ierīces apraksts	63
Pagarinātājcaurules montāža	63
Ekspluatācijas uzskāšana	63
Ekspluatācija	64
Pēc lietošanas	64
Uzglabāšana	64
Kopšana un apkope	64
Palīdzība traucējumu gadījumā	64
Garantija	64

Vispārgas norādes



Pirms ierīces pirmās lietošanas reizes izla-

siet šo lietošanas instrukciju oriģinālvalodā un rīkojieties saskaņā ar to. Saglabājiet lietošanas instrukciju oriģinālvalodā vēlākai izmantošanai vai nodošanai nākamajam īpašniekam.

Attēli un apraksti šajā lietošanas instrukcijā

Jūsu T-Racer piegādes komplekts un aprīkojums var neatbilst šajā lietošanas instrukcijā ievietotajiem attēliem un aprakstiem.

Norādījums

Paturētas tiesības uz tehniskajām izmaiņām.

Noteikumiem atbilstoša lietošana

T-Racer ir iespējams izmantot ar visām Kärcher Home & Garden augstspiediena tīrīšanas ierīcēm, sākot no K2 ierīču klases.

Detalizētu informāciju par ierīču klasi skatiet savas augstspiediena tīrīšanas ierīces lietošanas instrukcijā. Ierīcēm, kuras izgatavotas līdz 1991. gadam, vajadzēs papildu adapteri (sk. "Piederumi un rezerves daļas"). T-Racer ir lieliski piemērots dažādu grīdu un sienu virsmu, piemēram, flīžu, akmens, betona, plastmasas un koka virsmu, tīrīšanai.

T-Racer izmantojiet tikai privātā mājaisniecībā.

Apkārtējās vides aizsardzība



Iepakojšanas materiālus ir iespējams pārstrādāt atkārtoti. Likvidējiet iepakojumus videi nekaitīgā veidā.



Elektriskās un elektroniskās ierīces satur noderīgus pārstrādājumus materiālus un bieži vien tādas sastāvdaļas kā baterijas, akumulatorus un eļļu, kuras nepareizas izmantošanas vai likvidē-

šanas gadījumā var radīt potenciālu apdraudējumu cilvēku veselībai un videi. Tomēr šīs sastāvdaļas ir nepieciešamas ierīces pareizai darbībai. Ierīces, kas apzīmētas ar šo simbolu, nedrīkst izmest kopā ar sadzīves atkritumiem.

 Darbus ar tīrīšanas līdzekļiem drīkst veikt tikai uz darba virsmām, kas ir nodrošinātas pret šķidruma noteči, ar pieslēgumu netīrā ūdens kanalizācijai. Neļaujiet tīrīšanas līdzekļiem nokļūt ūdenstilpnēs vai zemē.

Informācija par sastāvdaļām (REACH)

Aktuālo informāciju par sastāvdaļām skatiet: www.kaercher.de/REACH

Piederumi un rezerves daļas

Izmantojiet tikai oriģinālos piederumus un oriģinālās rezerves daļas, jo tie garantē drošu un nevainojamu ierīces darbību.

Informāciju par piederumiem un rezerves daļām skatiet www.kaercher.com.

Piegādes komplekts

Izsainojot pārbaudiet, vai saturs ir pilnīgs. Jūsu modeļa varianta piegādes komplekts ir attēlots uz iepakojuma. Ja trūkst piederumu vai transportēšanas laikā radušies bojājumi, sazinieties ar tirgotāju.

Drošības norādes

UZMANĪBU

- **Neizmantojiet tīrīšanas galvu, ja tās tuvumā ir citi cilvēki.**
- **Pēc tīrīšanas režīma pabeigšanas un pirms darba ar T-Racer izslēdziet augstspiediena tīrīšanas ierīci un atvienojiet T-Racer no augstspiediena pistoles.**
- **Augstspiediena strūklu no augstspiediena pistoles palaidiet tikai tad, kad T-Racer ir novietots uz tīrāmās virsmas.**
- **Atsitienu risks. Stāviet stabilā pozīcijā un cieši turiet augstspiediena pistoli ar pagarinātājcauruli.**
- **Maksimālā ūdens temperatūra 60°C (ievērojiet norādījumus attiecībā uz savu augstspiediena tīrīšanas ierīci).**

Norādījumi

- **Noteikti ievērojiet arī drošības norādījumus attiecībā uz savu augstspiediena tīrīšanas ierīci, kā arī vietējos noteikumus un rīkojumus.**

Simboli uz ierīces

	⚠ BĪSTAMI Savainojumu risks! Darbības laikā nelieciet rokas zem T-Racer apakšējās malas.
HARD	Noturīgām virsmām, piem., flīzes, betons, akmens
SOFT	Saudzīgi tīrāmām virsmām, piem., koks

Ierīces apraksts

Attēlus skatiet grafika lappusē

Attēls A

- ① Pagarinātājcaurule
- ② Rotorā sviras augstuma regulators
- ③ Korpuss
- ④ Bajonetsavienojums ar uzmauzgriezni
- ⑤ Rokturis
- ⑥ Augstspiediena sprausla
- ⑦ Rotorā svira

Pagarinātājcaurules montāža

Norādījumi

Veicot montāžu raugieties, lai ierīces daļas būtu stingri savienotas.

Attēls B

1. Bajoneti iespraudiet ligzdā.
2. Grieziet pagarinātāju, līdz tas fiksējas.
3. Pievelciet uzmauzgriezni.

Vajadzības gadījumā šo procesu atkārtojiet arī pārējām pagarinātājcaurulēm.

Ekspluatācijas uzsākšana

Augstspiediena sprauslu izvēle

Lai darbs noritētu netraucēti, svarīga ir piemērotas augstspiediena sprauslas izvēle.

Norādījumi

Izvēloties sprauslu, jāņem vērā padeves daudzums (l/min). Informāciju par padeves daudzumiem skatiet lietošanas instrukcijā vai uz augstspiediena tīrīšanas ierīces datu plāksnes.

Norādījumi

Dzeltenās augstspiediena sprauslas jau ir iebūvētas.

Padeves daudzums l/min (l/h)	Augstspied. sprauslas klase (piem.)	Augstspiediena sprauslu krāsa
līdz 5,8 (348)	K2–K3	zaļa
5,8 (348)–7,5 (450)	K3–K5	pelēka
vairāk par 7,5 (450)	K6–K7	dzeltena

Eksploatācija

Norādījumi

Pagarinātājcaurules ir saderīgas ar visiem Kärcher pierderumiem.

Norādījumi

Lai iegūtu optimālu tīrīšanas rezultātu, augstspiediena tīrīšanas ierīci nedarbiniet Eco režīmā.

Grīdas virsmas tīrīšana

Lai nesabojātu T-Racer, pirms ierīces lietošanas no tīrām virsmas notīriet lielos netīrumus (piemēram, noslaukot ar slotu).

IEVĒRĪBAI

Rotora sviras bojājumi

Atsītiņi pret malām un stūriem, var sabojāt rotora sviru. Nevirziet ierīci pāri vaļējiem stūriem un malām.

Attēls C

Norādījumi

- T-Racer nav paredzēts skrāpēšanai vai beršanai.
 - Pirms lietošanas uz saudzīgi tīrāmām virsmām, piem., koka, izmēģiniet ierīci kādā mazāk redzamā vietā.
 - Neapstājieties vienā vietā, bet turpiniet kustību.
1. T-Racer ar pagarinātājcauruli piestipriniet pie augstspiediena pistoles.

Attēls B

- a. Pagarinātājcauruli iespiediet augstspiediena pistoles bajonetsavienojumā.
 - b. Parieziet pagarinātājcauruli par 90°, līdz tā fiksējas.
 - c. Vajadzības gadījumā atkārtojiet šo procesu, pievienojot vēl citus savienojumus.
2. Rotora sviras augstuma regulatoru iestatiet atbilstoši tīrāmajai virsmai.
 3. Atbrīvojiet rokas izsmidzinošās pistoles sviru.
 4. Paveiciet rokas izsmidzinošās pistoles sviru. Ierīce ieslēdzas.
 5. Tīriet grīdas virsmu, T-Racer viegli bīdot pa grīdas virsmu.

Sienas virsmas tīrīšana

1. T-Racer piestipriniet tieši pie augstspiediena pistoles.
 - a. T-Racer bajonetsavienojumu iespiediet augstspiediena pistoles ligzdā un pēc tam parieziet par 90°, līdz tas fiksējas.
 - b. Pievelciet uzmazvuzgriezni, ja tas ir aprīkojumā.
2. Tīriet sienas virsmu.

Rotora sviras augstuma regulēšana

Ar rotora sviras augstuma regulatoru var iestatīt augstspiediena sprauslu atstatumu līdz tīrāmajai virsmai.

Rotora sviras augstuma regulatoru iestatiet atbilstoši tīrīšanas nolūkam.

Attēls D

Lai efektīvi notīrītu iestāvējušos netīrumus no noturīgām virsmām, piem., flīzēm, betona, akmens:

1. Rotora sviras augstuma regulatoru iestatiet uz "HARD".

Lai notīrītu saudzīgi tīrāmas virsmas:

2. Rotora sviras augstuma regulatoru iestatiet uz "SOFT".

Pēc lietošanas

Pēc lietošanas noskalojiet ierīci ar saudzīgu ūdens strūklu.

- T-Racer un vajadzības gadījumā pagarinātājcauruli noņemiet no augstspiediena pistoles.

- T-Racer un augstspiediena pistoli (bez pārējiem pierderumiem) noskalojiet vai noslaukiet ar mitru drānu.

Uzglabāšana

Uzglabājiet ierīci pret salu aizsargātā vietā.

Kopšana un apkope

Sprauslu ievietošana/izņemšana

Aprakstītais paņēmieni attiecas uz visām ierīces sprauslām.

Attēls E

1. Izņemiet spaili.
2. Izvelciet augstspiediena sprauslu.
3. Ievietojiet augstspiediena sprauslu.
4. Ievietojiet spaili.

Augstspiediena sprauslas tīrīšana

1. Izņemiet augstspiediena sprauslu.
2. Augstspiediena sprauslu no abām pusēm izskalojiet ar tīru ūdeni. vajadzības gadījumā nomainiet bojātu augstspiediena sprauslu.
3. Ievietojiet augstspiediena sprauslu.

Palīdzība traucējumu gadījumā

Augstspiediena tīrīšanas ierīce nepaliekina spiedienu vai pulsē

Aizsērējusi vai bojāta augstspiediena sprauslas.

1. Izņemiet augstspiediena sprauslas.
 2. Pārbaudiet, vai augstspiediena sprauslas nav aizsērējušas, un vajadzības gadījumā iztīriet.
 3. Pārbaudiet, vai augstspiediena sprauslas nav bojātas, un vajadzības gadījumā nomainiet.
 4. T-Racer bez sprauslām izskalojiet ar tīru ūdeni.
 5. Ievietojiet augstspiediena sprauslas.
- Izvēlētā nepiemērota augstspiediena sprausla. Optimālu rezultātu ar ierīci var panākt, tikai izvēloties piemērotas augstspiediena sprauslas!

1. Izvēlieties augstspiediena sprauslas, kuras ir piemērotas izmantotajai augstspiediena tīrīšanas ierīcei.
2. Ievietojiet augstspiediena sprauslas.

Garantija

Katrā valstī ir spēkā mūsu uzņēmuma atbildīgās sabiedrības izdotie garantijas nosacījumi. Garantijas termiņa ietvaros iespējamos Jūsu iekārtas darbības traucējumus mēs novērsīsim bez maksas, ja to cēlonis ir materiāla vai ražošanas defekts. Garantijas remonta nepieciešamības gadījumā ar pirkumu apliecināšanu dokumentu griezieties pie tirgotāja vai tuvākajā pilnvarotajā klientu apkalpošanas dienestā.

(Adresi skatīt aizmugurē)

Turinys

Bendrosios nuorodos	65
Šioje eksploataavimo instrukcijoje pateikti paveikslai ir aprašymai	65
Naudojimas laikantis nurodymų	65
Aplinkos apsauga	65
Priedai ir atsarginės dalys	65
Tiekimo rinkinys	65
Saugos nurodymai	65
Simboliai ant įrenginio	66
Įrenginio aprašymas	66
Ilginamojo vamzdžio montavimas	66
Eksploataavimo pradžia	66
Eksploataavimas	66
Užbaigus naudoti	67
Sandėliavimas	67
Techninė priežiūra ir eksploatacinės parengties užtikrinimas	67
Pagalba, jeigu būtų aptiktos triktys	67
Garantija	67

Bendrosios nuorodos



Prieš pradėdami naudoti įrenginį, perskaitykite šią originalią naudojimo instrukciją ir elkitės, kaip joje nurodyta. Išsaugokite originalią eksploataavimo instrukciją, kad galėtumėte vėliau ja pasinaudoti arba perduoti kitam savininkui.

Šioje eksploataavimo instrukcijoje pateikti paveikslai ir aprašymai

Šioje eksploataavimo instrukcijoje pateikti paveikslai ir aprašymai gali skirtis nuo nurodytųjų jūsų „T-Racer“ tiekimo rinkinyje nuo „T-Racer“ konstrukcijos.

Pastaba

Pasilikame teisę daryti techninius pakeitimus.

Naudojimas laikantis nurodymų

„T-Racer“ galima naudoti su visais „Kärcher“ „Home & Garden“ pradedant K2 klasės aukštojo slėgio valytuvais.

Išsami informacija apie prietaiso klasę pateikta jūsų aukštojo slėgio valytuvo naudojimo instrukcijoje.

Jeigu įrenginiai pagaminti iki 1991 m. tada jums teks naudoti papildomą adapterį (žr. „Priedai ir atsarginės dalys“).

„T-Racer“ visų pirmiausiai pritaikytas valyti grindų ir sienų paviršius, pvz., plyteles, akmenį, betoną, plastiką ir medieną.

„T-Racer“ naudokite tik namų ūkio reikmėms.

Aplinkos apsauga



Pakuotės medžiagos gali būti perdirbamos. Pakuotės atliekas sutvarkykite tausodami aplinką.



Elektros ir elektroniniuose prietaisuose būna vertingų perdirbamų medžiagų ir dažnai tokių dalių, pvz., baterijų, akumuliatorių arba alyvos, su kuriomis netinkamai elgiantis arba netinkamai jas pašalinus gali kilti pavojus žmonių sveikatai ir aplinkai.

Tačiau norint tinkamai eksploatuoti įrenginį šios sudedamosios dalys būtinos. Šiuo simboliu pažymėtus įrenginius draudžiama šalinti su buitinėmis atliekomis.



Darbus su valymo priemonėmis atlikti galima tik ant vandeniui atsparių darbinų paviršių su jungtimi prie nešvaraus vandens kanalizacijos. Neleiskite, kad valymo priemonės patektų į vandens telkinius arba įsi-skverbtų į dirvožemį.

Nuorodos dėl sudėtinių medžiagų (REACH)

Naujausią informaciją apie sudėtinės medžiagos rasite: www.kaecher.de/REACH

Priedai ir atsarginės dalys

Naudokite tik originalius priedus ir originalas atsargines dalis – taip užtikrinsite, kad įrenginys veiktų patikimai ir be trikčių.

Informaciją apie priedus ir atsargines dalis rasite svetainėje www.kaecher.com.

Tiekimo rinkinys

Išpakavę patikrinkite, ar yra visos įrenginio detalės. Jūsų įrenginio konstrukcijos varianto tiekimo rinkinio sudėtis parodyta ant pakuotės. Jeigu trūksta priedų arba aptikote gabenant padarytų pažeidimų, praneškite apie tai pardavėjui.

Saugos nurodymai

⚠ ATSARGIAI

- *Įrenginio nenaudokite, jeigu greta valymo galvutės yra pašalinių asmenų.*
- *Užbaigę valymo veiklą ir prieš imdamiesi „T-Racer“ skirtų darbų išjunkite aukštojo slėgio valytuvą ir „T-Racer“ atskirkite nuo aukštojo slėgio pistoleto.*
- *Kai „T-Racer“ yra ant valomojo paviršiaus, pirmiausiai blokuokite aukštojo slėgio srovę į aukštojo slėgio pistoletą.*
- *Atatrankos pavojus. Stenkitės tvirtai stovėti, stipriai laikykite aukštojo slėgio pistoletą su ilginamuoju vamzdžiu.*
- *Didž. vandens temperatūra 60°C (vykdykite jūsų aukštojo*

slėgio valytuvui taikomus reikalavimus).

Pastaba

- Taip pat privalote laikytis jūsų aukštojo slėgio valytuvui taikomų reikalavimų bei nacionalinių teisės aktų ir reglamentų.

Simboliai ant įrenginio

	⚠ PAVOJUS Sužalojimų pavojus! Naudodami „T-Racer“ neimkite jo už krašto
KIETAS	Skirta standiems paviršiams, pvz., plytelėms, betonui, akmeniui
MINKŠTAS	Skirta mažesnio atsparumo paviršiams, pvz., medienai

Įrenginio aprašymas

Paveikslai pateikti grafiky puslapyje

Paveikslas A

- 1) Ilginamasis vamzdis
- 2) Pasukamoji aukščio nustatymo galvutė
- 3) Korpusas
- 4) Kaištinė jungtis su gaubiamąja veržle
- 5) Rankena
- 6) Aukšto slėgio purškimo antgalis
- 7) Pasukamasis svertas

Ilginamojo vamzdžio montavimas

Pastaba

Montuodami tikrinkite, ar užtikrinama patikima jungtis su įrenginio dalimis.

Paveikslas B

1. Kaištinę jungtį įkiškite į lizdą.
 2. Ilginamąjį elementą sukite tol, kol jis bus užfiksuotas.
 3. Prisukite gaubiamąją veržlę.
- Šiuos veiksmus, jeigu būtina, kartokite su kitais ilginamaisiais vamzdžiais.

Eksploatavimo pradžia

Aukštojo slėgio purškimo antgalio parinkimas

Būtinoji sklاندauš veikimo sąlyga – tinkamo aukštojo slėgio purškimo antgalio naudojimas.

Pastaba

Pasirinkimas priklauso nuo pumpuojamo kiekio (l/min.). Duomenys apie pumpuojamą kiekį pateikti eksploatavimo instrukcijoje arba aukštojo slėgio valytuvo identifikacinėje plokštelėje.

Pastaba

Geltonos spalvos aukštojo slėgio purškimo antgaliai jau yra sumontuoti.

Pumpuojamas kiekis l / min (l / val.)	HD klasė (pvz.,)	Aukštojo slėgio purškimo antgalio spalva
mažiau kaip 5,8 (348)	K2 / K3	žali spalva
5,8 (348) - 7,5 (450)	K3 / K5	pilka spalva
daugiau kaip 7,5 (450)	K6 / K7	geltona spalva

Eksploatavimas

Pastaba

Ilginamąjį vamzdį galima naudoti su bet kuriuo „Kärcher“ priedu.

Pastaba

Norėdami užsitikrinti optimalų valymo rezultatą aukštojo slėgio valytuvu nenaudokite pasirinkę „Eco“ režimą.

Grindų paviršių valymas

Prieš pradėdami valyti paviršius, pašalinkite stambiojo purvo daleles (pvz., sušluodami), kad „T-Racer“ nebūtų pažeidžiamas.

DĖMESIO

Pasukamojo svertu pažeidimas

Jeigu būtų atsitrenkiama į kraštus ir kampus, pasukamasis svertas gali būti apgadinamas.

Nevažiuokite per pavienius kampus ir kraštus.

Paveikslas C

Pastaba

- „T-Racer“ nepritaikytas šveisti ir trinti.
 - Prieš valydami jautrius paviršius (pvz., medienos), įrenginį išbandykite nuošalesnėje vietoje.
 - Jo nelaiškite vienoje vietoje, o nuolat judinkite.
1. „T-Racer“ su ilginamaisiais vamzdžiais sujunkite su aukštojo slėgio pistoletu.

Paveikslas B

- a) Ilginamąjį vamzdį prispauskite prie aukštojo slėgio pistoleto kaištinės jungties.
 - b) Ilginamąjį vamzdį sukite 90°, kol jis bus užfiksuojamas.
 - c) Jeigu būtina, šią procedūrą kartokite montuodami kitas jungtis.
2. Pasukamąją aukščio nustatymo galvutę nustatykite atsižvelgdami į valomąjį paviršių.
 3. Atleiskite rankinio purškimo pistoleto svirtelę.
 4. Patraukite rankinio purškimo pistoleto svirtelę. Įrenginys įsijungia.
 5. Valykite grindų paviršių, tačiau „T-Racer“ nespauskite prie grindų.

Sienu paviršių valymas

1. „T-Racer“ sujunkite tiesiogiai su aukštojo slėgio pistoletu.
 - a) „T-Racer“ kaištinę jungtį įspauskite į aukštojo slėgio pistoleto jungtį ir tada pasukite 90°, kol pistoletas bus užfiksuojamas.
 - b) Jeigu sumontuota, prisukite gaubiamąją veržlę.
2. Sienu paviršių valymas.

Pasukamoji aukščio nustatymo galvutė

Keičiant pasukamosios aukščio nustatymo galvutės padėtį pasirenkamas atstumas tarp aukštojo slėgio purškimo antgalio ir valomojo paviršiaus.

Pasukamosios aukščio nustatymo galvutės padėtį pasirinkite atsižvelgdami į valymo užduotį.

Paveikslas D

Jeigu didelė jėga valomi prie tvirto paviršiaus, pvz., plytelių, betono, akmenų, pridžiūvę nešvarumai:

1. Pasukamąją aukščio nustatymo galvutę nustatykite į padėtį „KIETAS“.

Jeigu valomi poveikiui neatsparūs paviršiai:

2. Pasukamąją aukščio nustatymo galvutę nustatykite į padėtį „MINKŠTAS“.

Užbaigus naudoti

Užbaigę naudoti įrenginį nuplaukite silpna vandene srove.

- „T-Racer“ ir, jeigu būtina, ilginamąjį vamzdį atjunkite nuo aukštojo slėgio pistoleto.
- Naudodami aukštojo slėgio pistoletą (be kitų priedų) nuplaukite „T-Racer“ arba nušluostykite drėgna šluoste.

Sandėliavimas

Įrenginį laikykite nuo šalčio apsaugotoje vietoje.

Techninė priežiūra ir eksploatacinės parengties užtikrinimas

Antgalių sumontavimas / išmontavimas

Aprašyta procedūra taikoma visiems turimiems įrenginio antgaliams.

Paveikslas E

1. Nuimkite apkabą.
2. Ištraukite aukštojo slėgio purškimo antgalį.
3. Įstatykite aukštojo slėgio purškimo antgalį.
4. Užmaukite apkabą.

Aukštojo slėgio purškimo antgalio valymas

1. Išmontuokite aukštojo slėgio purškimo antgalį.
2. Aukštojo slėgio purškimo antgalį abiem kryptimis praskalaukite švariu vandeniu. Jeigu būtina, pakeiskite pažeistą aukštojo slėgio purškimo antgalį.
3. Sumontuokite aukštojo slėgio purškimo antgalį.

Pagalba, jeigu būtų aptiktos triktys

Aukštojo slėgio valytuvus nesukuria slėgio arba pulsuoja

Aukštojo slėgio purškimo antgalis užsikimšęs arba pažeistas.

1. Aukštojo slėgio purškimo antgalį išmontuokite.
2. Patikrinkite, ar aukštojo slėgio purškimo antgalis nėra užsikimšęs ir, jeigu būtina, jį išvalykite.
3. Patikrinkite, ar aukštojo slėgio purškimo antgalis nėra pažeistas ir, jeigu būtina, jį pakeiskite.
4. „T-Racer“ be purškimo antgalio išplaukite švariu vandeniu.
5. Sumontuokite aukštojo slėgio purškimo antgalį. Pasirinktas netinkamas aukštojo slėgio purškimo antgalis.

Naudojant įrenginį tinkamas valymo rezultatas užtikrinamas tik pasirinkus pritaikytą aukštojo slėgio purškimo antgalį!

1. Aukštojo slėgio purškimo antgalius rinkitės atsižvelgdami į aukštojo slėgio valytuvą.
2. Sumontuokite aukštojo slėgio purškimo antgalį.

Garantija

Kiekvienoje šalyje galioja mūsų įgaliotų pardavėjų nustatytos garantijos sąlygos. Galimus įrenginio gedimus garantijos galiojimo laikotarpiu pašalinsime nemokamai, jei tokių gedimų priežastis buvo netinkamos medžiagos ar gamybos defektai. Dėl garantinių gedimų šalinimo kreipkitės į savo pardavėją arba artimiausią klientų aptarnavimo tarnybą pateikdami pirmą patvirtintą kasos kvitą.
(Adresą rasite kitoje pusėje)

Зміст

Загальні вказівки.....	67
Рисунки та описи в цій інструкції з експлуатації	67
Використання за призначенням	67
Охорона довкілля	68
Приладдя та запасні деталі	68
Комплект поставки	68
Вказівки з техніки безпеки.....	68
Символи на пристрої.....	68
Опис пристрою	68
Збирання подовжувальної трубки	69
Введення в експлуатацію.....	69
Експлуатація	69
Після використання	69
Зберігання	69
Догляд та технічне обслуговування	69
Допомога в разі несправностей.....	70
Гарантія.....	70

Загальні вказівки



Перед першим використанням

пристрою слід ознайомитися з цією оригінальною інструкцією з експлуатації і діяти відповідно до неї. Зберігати оригінальну інструкцію з експлуатації для подальшого користування або для наступного власника.

Рисунки та описи в цій інструкції з експлуатації

Рисунки та описи в цій інструкції з експлуатації можуть відрізнитися від комплектації та оснащення вашого T-Racer.

Вказівка

Зберігається право на внесення технічних змін.

Використання за призначенням

Пристрій T-Racer можна використовувати з усіма миючими апаратами високого тиску Kärcher Home Garden від класу пристроїв K2. Детальна інформація про клас пристрою міститься в інструкції з експлуатації миючого апарату високого тиску.

Для пристроїв до 1991 року випуску додатково знадобиться адаптер (див. «Приладдя та запасні деталі»).

T-Racer ідеально підходить для очищення підлоги і стін з різними поверхнями, такими як плитка, камінь, бетон, пластик і дерево.

Використовувати T-Racer тільки в домашньому господарстві.

Охорона довкілля



Пакувальні матеріали придатні до вторинної переробки. Упаковку необхідно утилізувати без шкоди для довкілля.



Електричні та електронні пристрої найчастіше містять цінні матеріали, які придатні до вторинної переробки, та компоненти, такі як батареї, акумулятори чи мастило, які у разі

неправильного поводження з ними або неправильної утилізації можуть створити потенційну небезпеку для здоров'я людини та довкілля. Однак ці компоненти необхідні для належної експлуатації пристрою. Пристрої, позначені цим символом, забороняється утилізувати разом із побутовим сміттям.



Роботи з миючими засобами повинні виконуватись тільки на робочих площинах, не проникаючи для рідини, з виходом у побутову каналізацію. Миючі засоби не повинні потрапляти у водойми або ґрунт.

Вказівки щодо компонентів (REACH)

Актуальні відомості про компоненти наведені на сайті: www.kaercher.de/REACH

Приладдя та запасні деталі

Слід використовувати лише оригінальне приладдя та оригінальні запасні частини, тому що саме вони гарантують безпечну та безперебійну експлуатацію пристрою.

Інформація щодо приладдя та запасних частин міститься на сайті www.kaercher.com.

Комплект поставки

Під час розпакування пристрою перевірити комплектацію. Комплектація пристрою вашої моделі зазначена на упаковці. У разі нестачі приладдя або ушкоджень, отриманих під час транспортування, слід звернутися до торговельної організації, яка продала пристрій.

Вказівки з техніки безпеки

⚠ ОБЕРЕЖНО

- *Не застосовувати препарат пристрій, якщо поблизу чистить голівки знаходяться інші особи.*
- *Після завершення очищення і перед початком роботи з T-Racer вимкнути миючий апарат високого тиску і від'єднати T-Racer від високонапірного пістолета.*
- *Випускати струмінь високого тиску із високонапірного пістолета слід лише після*

встановлення очищувача T-Racer на поверхні, яку треба очистити.

- *Небезпека травмування через відскок. Слідкувати за стійким положенням та міцно утримувати високонапірний пістолет з подовжувальною трубкою.*
- *Максимальна температура води 60°C (дотримуватись вказівок, що містяться в інструкції з експлуатації миючого апарату високого тиску).*

Вказівка

- *Обов'язково дотримуватися вказівок з техніки безпеки, що містяться в інструкції з експлуатації миючого апарату високого тиску, а також місцеві правила та постанови.*

Символи на пристрої

	⚠ НЕБЕЗПЕКА Небезпека травмування! Не просовувати руки під край T-Racer під час роботи
HARD	Для міцних поверхонь, наприклад плити, бетону, каменя
SOFT	Для чутливих поверхонь, наприклад деревини

Опис пристрою

Рисунки див. на сторінці з зображеннями Малюнок А

- ① Подовжувальна трубка
- ② Регулятор висоти ручки ротора
- ③ Корпус
- ④ Байонетне з'єднання з накидною гайкою
- ⑤ Рукоятка
- ⑥ Сопло високого тиску
- ⑦ Ручка ротора

Збирання подовжувальної трубки

Вказівка

Стежити за надійним з'єднанням деталей пристрою під час збирання.

Малюнок В

1. Вставити байонетну частину в кріплення.
 2. Повертати подовжувач до фіксації.
 3. Закрутити накидну гайку.
- У разі необхідності повторити процедуру для інших подовжувальних трубок.

Введення в експлуатацію

Вибір сопел високого тиску

Обов'язковою умовою безперебійної роботи є використання відповідних сопел високого тиску.

Вказівка

Вибір залежить від об'єму подачі (л/хв). Інформація про об'єм подачі міститься в інструкції з експлуатації або на заводській табличці миючого апарату високого тиску.

Вказівка

Жовті сопла високого тиску вже змонтовані.

Об'єм подачі л/хв (л/год)	Клас високого тиску (наприклад)	Колір сопел високого тиску
менше 5,8 (348)	K2-K3	зелений
5,8 (348)-7,5 (450)	K3-K5	сірий
понад 7,5 (450)	K6-K7	жовтий

Експлуатація

Вказівка

Подовжувальні трубки можна використовувати з будь-яким приладдям Kärcher.

Вказівка

Для оптимального результату очищення не використовувати миючий апарат високого тиску у режимі Eco.

Очищення підлоги

Перед використанням очистити оброблювану поверхню від грубого бруду (наприклад, підмести), щоб не пошкодити T-Racer.

УВАГА

Пошкодження ручки ротора

Під час удару об краї і кути ручка ротора може бути пошкоджена.

Не спрямовуйте на кути та на краї.

Малюнок С

Вказівка

- T-Racer не призначений для сильного тертя або скоблення.
 - Перед використанням на чутливих поверхнях, наприклад дерев'яних, необхідно перевірити пристрій на малопомітному місці.
 - Не зупиняйтесь на одному місці, а продовжуйте рухатися.
1. Прикріпити T-Racer з подовжувальною трубкою до високонапірного пістолета.

Малюнок В

- a Насунути подовжувальну трубку на байонетне з'єднання високонапірного пістолета.
- b Повернути подовжувальну трубку на 90° до фіксації.

- с У разі необхідності повторити процедуру для інших з'єднань.
2. Відрегулювати висоту ручки ротора відповідно до поверхні, що очищується.
3. Заблокувати важіль ручного пістолета-розпилювача.
4. Потягнути важіль ручного пістолета-розпилювача. Пристрій вмикається.
5. Виконати очищення підлоги, переміщаючи T-Racer поверхню без натискання.

Очищення стін

1. Прикріпити T-Racer просто до високонапірного пістолета.
 - a Вставити байонетне з'єднання T-Racer в з'єднання високонапірного пістолета, а потім повернути на 90° до фіксації.
 - b Затягнути накидну гайку (за наявності).
2. Виконати очищення стін.

Регулятор висоти ручки ротора

За допомогою регулятора висоти ручки ротора регулюється відстань від сопел високого тиску до поверхні, що очищується.

Відрегулювати висоту ручки ротора відповідно до завдання очищення.

Малюнок D

Для ефективного очищення затверділого бруду на міцних поверхнях, наприклад плитці, бетоні, камені:

1. Установити регулятор висоти ручки ротора в положення «HARD».

Для очищення чутливих поверхонь:

2. Установити регулятор висоти ручки ротора в положення «SOFT».

Після використання

Після використання промити пристрій м'яким струменем води.

- Зняти T-Racer і подовжувальні трубки (у разі використання) з високонапірного пістолета.
- Промити T-Racer високонапірним пістолетом (без допоміжного приладдя) або протерти його вологою тканиною.

Зберігання

Пристрій слід зберігати в захищеному від морозу місці.

Догляд та технічне обслуговування

Демонтаж/встановлення сопел

Описаний порядок дій застосовується до всіх існуючих сопел на пристрої.

Малюнок Е

1. Зняти затискачі.
2. Витягти сопло високого тиску.
3. Вставити сопло високого тиску.
4. Встановити затискачі.

Очищення сопла високого тиску

1. Демонтувати сопло високого тиску.
2. Промити сопло високого тиску чистою водою в обох напрямках. У разі необхідності замінити пошкоджене сопло високого тиску.
3. Встановити сопло високого тиску.

Допомога в разі несправностей

Миочий апарат високого тиску не набирає тиск або пульсує

Сопла високого тиску забиті або пошкоджені.

1. Демонтувати сопла високого тиску.
 2. Перевірити сопла високого тиску на наявність засмічення, у разі необхідності очистити.
 3. Перевірити сопла високого тиску на предмет пошкодження, у разі необхідності замінити.
 4. Промивати T-Racer чистою водою без сопел.
 5. Встановити сопла високого тиску.
- Вибрано неправильне сопло високого тиску. Пристрій досягає оптимального результату очищення тільки за використання відповідних сопел високого тиску!

1. Вибирати сопла високого тиску відповідно до миочого апарата високого тиску, що використовується.
2. Встановити сопла високого тиску.

Гарантія

У кожній країні діють відповідні гарантійні умови, встановлені уповноваженою організацією збуту нашої продукції в цій країні. Можливі несправності приладу протягом гарантійного строку ми усуваємо безкоштовно, якщо причина несправності полягає в дефектах матеріалів або виробничому браку. У разі виникнення претензій протягом гарантійного строку прохання звертатися, маючи при собі чек про покупку, до торговельної організації, що продала продукт, або до найближчої уповноваженої служби сервісного обслуговування.
(Адреси див. на звороті)

Мазмұны

Жалпы нұсқаулар.....	70
Осы пайдалану нұсқаулығындағы суреттер мен сипаттамалар	70
Бұйымды мақсатына сәйкес қолдану	70
Қоршаған ортаны қорғау	70
Керек-жарақ және қосалқы бөлшектер	70
Жеткізілм жинағы	71
Қауіпсіздік техникасы бойынша нұсқаулар	71
Құрылғыдағы белгілер.....	71
Құрылғының сипаттамасы.....	71
Ұзартқыш түтікті орнату	71
Пайдалануға енгізу	71
Пайдалану	72
Пайдаланғаннан кейін	72
Сақтау	72
Күтім және техникалық қызмет көрсету	72
Ақаулар кезіндегі көмек	72
Кепілдік	72

Жалпы нұсқаулар



Құрылғыны алғаш рет пайдалану алдында,

осы пайдалану бойынша түпнұсқа нұсқаулықты оқыңыз және соларға сәйкес әрекет

етіңіз. Пайдалану бойынша түпнұсқа нұсқаулықты кейін пайдалану немесе кейінгі пайдаланушылар үшін сақтап қойыңыз.

Осы пайдалану нұсқаулығындағы суреттер мен сипаттамалар

Осы нұсқаулықтағы суреттер мен сипаттамалар сіздің T-Racer жеткізілімінің көлемі мен функцияларынан ерекшеленуі мүмкін.

Нұсқау

Техникалық өзгертулерді енгізу құқығы бар.

Бұйымды мақсатына сәйкес қолдану

T-Racer барлық K2 класты Kärcher Home & Garden жоғары қысымды шайғыштарымен бірге қолданыла алады.

Құрылғының класы туралы толық ақпаратты жоғары қысымды шайғышты пайдалану нұсқауларынан білуге болады.

1991 жылға дейінгі құрылғыларға адаптер қажет («Керек-жарақтар мен қосалқы бөлшектер» бөлімін қараңыз).

T-Racer ағаш, тақтай, бетон, пластик және ағаш сияқты әртүрлі еден мен қабырға беттерін тазалау үшін оңтайлы болып табылады.

T-Racer құралын үй шаруашылығында ғана қолданыңыз.

Қоршаған ортаны қорғау



Орауыш материалдарын утилизациялауға болады. Орауыштарды қоршаған ортаға қауіпсіз түрде утилизациялаңыз.

Электрлік және электрондық бұйымдардың құрамында қате қолдану немесе утилизациялау нәтижесінде адам денсаулығына және қоршаған ортаға қауіп

төндіруі ықтимал, құнды қайта өңделмелі материалдар және батареялар, аккумуляторлар немесе май сияқты бөлшектер жиі кездеседі.

Алайда, аталмыш бөлшектер бұйымды тиісінше пайдалану үшін қажет болады. Осы таңбамен белгіленген бұйымдарды үй қоқыстарымен бірге тастауға болмайды.



Жуғыш құралдармен жұмыстарды кезірге бұрылатын герметикалық жұмыс алаңдарында ғана жүргізуге рұқсат беріледі. Жуғыш құралдарды су қоймаларына немесе жерге төкпеңіз.

Құрамдағы заттар бойынша нұсқаулар (REACH)

Бұйымның құрамындағы заттар туралы соңғы мәліметтер төмендегі мекенжай бойынша қолжетімді: www.kaercher.de/REACH

Керек-жарақ және қосалқы бөлшектер

Тек түпнұсқалы керек-жарақ немесе қосалқы бөлшектерді пайдаланыңыз, себебі ол құралдың қауіпсіз және апатсыз жұмыс істеуіне кепілдік болады.

Керек-жарақтар мен қосалқы бөлшектер туралы ақпарат www.kaercher.com веб-сайтында қолжетімді.

Жеткізілім жинағы

Бұйымды орауыштан шығарғанда жинақтың толықтығын тексеріп шығыңыз. Жабдықтар нұсқасын жеткізу көлемі орамда көрсетіледі. Керек-жарақтар жетіспеген немесе тасымалдау кезінде зақымдар тиген жағдайда, дилеріңізге хабарласыңыз.

Қауіпсіздік техникасы бойынша нұсқаулар

⚠ АБАЙЛАҢЫЗ

- Тазалау бастиегінің жанында басқа адамдар болса, құрылғыны пайдаланбаңыз.
- Тазалауды аяқтағаннан кейін және T-Racer-да жұмыс істемей тұрып, жоғары қысым тазалағышын өшіріп, T-Racer-ді жоғары қысымды пистолеттен ажыратыңыз.
- T-Racer құралы тазалау жазықтығында орналасқан кезде, алдымен жоғары қысымды бүріккіштегі жоғары қысымды ағынды босатыңыз.
- Кері әсер ету қаупі бар. Берік тіректі қамтамасыз етіңіз және жоғары қысымды пистолет пен ұзартқыш түтікті мықтап ұстап тұрыңыз.
- Максималды су температурасы 60°C (жоғары қысым тазалағышының нұсқауларын орындаңыз).

Нұсқау

- Жоғары қысымды шайғыштың қауіпсіздік

нұсқауларын, сондай-ақ жергілікті ережелер мен қаулыларды да міндетті түрде сақтау қажет.

Құрылғыдағы белгілер

	⚠ ҚАУІП Жарақат алу қаупі бар! Қолдану кезінде T-Racer шетінің астынан ұстамаңыз
HARD	Тұрақты беттер үшін, мысалы, плита, бетон, тас
SOFT	Сезімтал беттер үшін, мысалы, ағаш

Құрылғының сипаттамасы

Суреттерді суреттері бар беттен қараңыз
Сурет А

- ① Ұзартқыш құбыр
- ② Ротор тұтқасының биіктігін реттеу
- ③ Қабы
- ④ Бейонеттің салмалы сомынмен қосылысы
- ⑤ Тұтқа
- ⑥ Жоғары қысымды штуцер
- ⑦ Ротор иінтірегі

Ұзартқыш түтікті орнату

Нұсқау

Жинау кезінде құрылғы бөлшектерінің берік қосылысына назар аударыңыз.

Сурет В

1. Байонетті ұстағышқа салыңыз.
 2. Сарт етіп жабылғанша ұзартқышты бұраңыз.
 3. Қалпақты гайканы бұрап бекітіңіз.
- Қажет болса, қосымша ұзартқыш түтіктерге арналған процедураны қайталаңыз.

Пайдалануға енгізу

Жоғары қысымды саптамаларды таңдау

Үздіксіз жұмыс істеудің қажетті шарты жоғары сапалы жоғары қысымды саптамаларды пайдалану болып табылады.

Нұсқау

Таңдау ағын жылдамдығына (л/мин) байланысты. Ағым жылдамдығы туралы ақпаратты пайдалану нұсқауларынан немесе жоғары қысымды тазалағыш тақтайшасынан табуға болады.

Нұсқау

Жоғары қысымды сары саптамалар бұрыннан орнатылды.

Ағын жылдамдығы л/мин (л/м)	HD класы (мысалы)	Жоғары қысымды саптамалардың түсі
5,8 төмен (348)	K2 - K3	жасыл
5,8 (348) - 7,5 (450)	K3 - K5	сұр
7,5 жоғары (450)	K6 - K7	сары

Пайдалану

Нұсқау

Ұзартқыш түтіктерді кез келген Kärcher аксессуарымен бірге пайдалануға болады.

Нұсқау

Оңтайлы тазалау нәтижелері үшін жоғары қысымды тазалағышты Эко режимінде қолданбаңыз.

Еден бетін тазарту

Пайдаланудан бұрын T-Rasег-ге зақым келтірмеу үшін тазалайтын бетті қатты кірден тазалаңыз (мысалы, оны сөндіріп).

НАЗАР АУДАРЫҢЫЗ

Ротор тұтқасының зақымдануы

Шеттерін және бұрыштарын соққанда, ротордың тұтқасы зақымдануы мүмкін.

Бос тұрған бұрыштар мен жиектер арқылы жүргізбеңіз.

Сурет С

Нұсқау

- T-Rasег құралы сумен тазарту немесе шаюға арналмаған.
 - Қолданар алдында, құрылғыны сезілмейтін беттерге, мысалы, ағашқа, байқалмайтын жерде тексеріңіз.
 - Бір жерде болмаңыз, бірақ қозғала беріңіз
1. T-Rasег құралын ұзартқыш құбырмен бірге жоғары қысымды бүріккішке бекітіңіз.

Сурет В

- a Ұзартқыш түтікті жоғары қысымды пистолеттің байонетті қосылымына салыңыз.
 - b Ұзартқыш түтікті орнына түскенше 90°-қа бұраңыз.
 - c Қажет болса, әрі қарай жалғастыру үшін процесі қайталаңыз.
2. Ротор тұтқасының биіктігін реттеуді тазалау бетіне сай реттеңіз.
 3. Пистолеттің тұтқасын ашыңыз.
 4. Пистолеттің тұтқасын салыңыз. Құрылғы қосылады.
 5. T-Rasег құралын күш салмай еденнің беті арқылы өткізу үшін, еден бетін тазалаңыз.

Қабырға бетін тазарту

1. T-Rasег-ды жоғары қысымды пистолетке тікелей қосыңыз.
 - a T-Rasег-дің жоғары қысымды пистолетпен қосылуына арналған байонеттік қосылыстарын орнатыңыз да, орнына түскенше 90°-қа бұраңыз.
 - b Қажет болса, салмалы сомынды бұраңыз.
2. Қабырға бетін тазартыңыз.

Ротор тұтқасының биіктігін реттеу

Ротор тұтқасының биіктігін реттеу кезінде жоғары қысымды саптамалар мен тазалау беті арасындағы қашықтық өзгереді.

Ротор тұтқасының биіктігін реттеуді тазалау тапсырмасына сай реттеңіз.

Сурет D

Қатты беттердегі қатты кірді қатты тазалау үшін, мысалы, плита, бетон, тас:

1. Ротор тұтқасының биіктігін реттеуді «HARD» күйіне орнатыңыз.

Сезімтал беттерді тазалау үшін:

2. Ротор тұтқасының биіктігін реттеуді «SOFT» күйіне орнатыңыз.

Пайдаланғаннан кейін

Пайдаланғаннан кейін, құралды жұмсақ ағын сумен шайыңыз.

- T-Rasег және кез келген ұзартқыш түтіктерді жоғары қысымды пистолеттен алыңыз.
- T-Rasег-ді жоғары қысымды пистолетпен шайыңыз (қосымша керек-жарақтарыңыз) немесе дымқыл шүберекпен сүртіңіз.

Сақтау

Құрылғыны аязсыз жерде сақтаңыз.

Күтім және техникалық қызмет көрсету

Саптамаларды орнату / алу

Сипатталған процедура құрылғыда бар барлық саптамаларға қолданылады.

Сурет E

1. Қысқыштарды алып тастаңыз.
2. Жоғары қысымды саптаманы тартып шығарыңыз.
3. Жоғары қысымды саптаманы орнатыңыз.
4. Қысқыштарды орнатыңыз.

Жоғары қысымды саптаманы тазалау

1. Жоғары қысымды саптаманы шешіңіз.
2. Жоғары қысым саптаманы екі бағытта таза сумен шайыңыз. Қажет болса, зақымдалған жоғары қысымды саптаманы ауыстырыңыз.
3. Жоғары қысымды саптаманы орнатыңыз.

Ақаулар кезіндегі көмек

Жоғары қысымды тазалағышта қысым жоқ немесе ол өзгеріп тұрады

Жоғары қысымды саптамалар бітелген немесе зақымдалған.

1. Жоғары қысымды саптамаларды шешіңіз.
2. Жоғары қысымды саптамалардың бітелмеуін тексеріңіз және қажет болса тазалаңыз.
3. Жоғары қысымды саптамалардың зақымдалмауын тексеріңіз және қажет болса ауыстырыңыз.
4. T-Rasег құралын саптамаларсыз таза сумен шайыңыз.
5. Жоғары қысымды саптамаларды орнатыңыз. Дұрыс емес жоғары қысымды саптама таңдалған.

Құрылғы өзіне тиісті жоғары қысымды саптамалармен ғана оңтайлы тазалау нәтижесіне жетеді!

1. Жоғары қысымды саптамаларды қолданылатын жоғары қысымды тазалағышқа сай таңдаңыз.
2. Жоғары қысымды саптамаларды орнатыңыз.

Кепілдік

Әр елде жергілікті дистрибьюторлар берген кепілдік шарттары қолданылады. Бұйымда материалдық немесе өндірістік ақаулар анықталған жағдайда, ықтимал ақауларды кепілдік мерзімі ішінде ақысыз жөндейміз. Кепілдік мерзіміне наразылықтарыңыз болса, бұйымды сатқан сауда мекемесіне немесе жақындағы өкілетті қызмет көрсету орнына түбіртеккі көрсетіп хабарласыңыз. (Мекенжайы арқы жағында берілген)

Өндірілген күні көрсетілген түр кестесінде шифрланған.
Жеке сандардың мағынасы келесідей болады:

Мысалы: 30190



- 3 Өндірілген жылы
- 0 Өндірілген ғасыры
- 1 Өндірілген онжылдық
- 9 Өндірілген айының екінші саны
- 0 Өндірілген айының бірінші саны

Сонымен бұл мысалда 30190 коды 09/(2)013 өндірілген күнін білдіреді.

目录

一般性提示.....	73
本操作说明书中的插图和说明.....	73
按规定使用.....	73
环境保护.....	73
附件和备件.....	73
供货范围.....	73
安全提示.....	73
设备上的标志.....	74
设备说明.....	74
安装延长管.....	74
投入运行.....	74
运行.....	74
使用完成后.....	74
存放.....	74
保养和维护.....	74
故障排除.....	74
质量保证.....	75

一般性提示

  在您第一次使用设备之前，请先阅读原厂操作说明书并遵守。为日后使用或其他所有者使用方便请妥善保管原厂操作说明书。

本操作说明书中的插图和说明

本操作说明书中的插图和说明根据 T-Racer 的供货范围和配置可能有所不同。

提示

保留技术更改的权利。

按规定使用

T-Racer 可与所有 K2 及以上等级的 Kärcher Home & Garden 高压清洗机搭配使用。

有关设备等级的详细信息，请参见高压清洗机的操作说明书。

1991 年以前生产的设备还需要一个适配器（参见“附件和备件”）。

T-Racer 是清洗地面和墙面的理想选择，适用于不同材质的表面，如瓷砖、石材、混凝土、塑料和木材。

T-Racer 只限私人居家日用。

环境保护



包装材料可以回收利用。请按照环保要求处理包装。



电气和电子设备含有宝贵的可再利用的材料以及诸如电池、蓄电池或油等若使用不当或处理错误会对人体健康和环境造成潜在性危险的组成部分。为了设备按规定运行，需要这些组件。用符号标记的设备不得与生活垃圾一同处理。



使用清洁剂工作时必须在连接至污水管道系统的液密工作表面上进行。清洁剂不得渗透到水域或土壤中。

内部材料提示 (REACH)

最新的内部材料信息请您在如下链接中查找：

www.kaercher.de/REACH

附件和备件

只允许使用原厂附件和备件，它们可以确保设备安全无故障地运行。

关于附件和备件的信息参见 www.kaercher.com。

供货范围

打开包装时请检查产品是否齐全。设备的供货范围都已绘制在包装上。附件缺失或运输损坏时，请通知您的经销商。

安全提示

△ 小心

- 如果清洗头附近有其他人逗留，请勿使用本设备。
- 完成清洗后以及对 T-Racer 进行作业前，请关闭高压清洗机并断开 T-Racer 与高压喷枪的连接。
- 只有当 T-Racer 处于清洗表面上时，高压喷枪才会射出高压喷束。
- 有反冲危险。务必站稳，并拿稳高压喷枪和延长管。
- 最高水温 60° C（请遵守高压清洗机的说明）。

提示

- 此外，还必须遵守高压清洗机的安全说明以及当地的法规和条例。

设备上的标志

	△ 危险 有受伤危险！运行期间请勿将手伸入 T-Racer 的边缘下方
HARD	用于清洗坚固的表面，例如瓷砖、混凝土、石材
SOFT	用于清洗敏感表面，例如木材

设备说明

插图参见图片页

图 A

- ① 延长管
- ② 转子臂高度调节器
- ③ 壳体
- ④ 带锁紧螺母的卡口接头
- ⑤ 手柄
- ⑥ 高压喷嘴
- ⑦ 转子臂

安装延长管

提示

安装时确保设备零部件连接牢固。

图 B

1. 将卡口插入槽中。
2. 转动延长管直至其卡入到位。
3. 拧紧锁紧螺母。

根据需要对其他延长管重复该过程。

投入运行

选择高压喷嘴

无故障运行的先决条件是使用合适的高压喷嘴。

提示

根据输送量 (l/min) 进行选择。有关输送量的信息，请参见高压清洗机的操作说明书或铭牌。

提示

预装的是黄色高压喷嘴。

输送量 l/min (l/h)	高压等级 (例如)	高压喷嘴的颜色
5.8 (348) 以下	K2 - K3	绿色
5.8 (348) - 7.5 (450)	K3 - K5	灰色
7.5 (450) 以上	K6 - K7	黄色

运行

提示

延长管可与任何 Kärcher 附件搭配使用。

提示

如需获得最佳清洗效果，请勿以 Eco 经济模式运行高压清洗机。

清洗地面

使用前，先清除清洗表面上的粗糙污物（例如清扫干净），以免损坏 T-Racer。

注意

转子臂损坏

碰撞到边角可能导致转子臂损坏。

请勿移动到凸起的边角区域。

图 C

提示

- T-Racer 不适用于擦刷。
 - 在敏感表面（例如木材）上使用前，请先在一个不显眼的区域试用设备。
 - 不要一直在一个区域逗留，而应该不断移动。
1. 使用延长管将 T-Racer 固定到高压喷枪上。

图 B

- a 将延长管压到高压喷枪的卡口接头中。
 - b 将延长管旋转 90° 直至其卡入到位。
 - c 如有必要，对其他连接部位重复该过程。
2. 根据清洗表面调整转子臂高度调节器。
 3. 解锁手动喷枪的手柄。
 4. 拉动手动喷枪的手柄。
设备接通。
 5. 在不费力的情况下在地面上移动 T-Racer 来清洗地面。

清洗墙面

1. 将 T-Racer 直接固定到高压喷枪上。
 - a 将 T-Racer 的卡口接头压入高压喷枪的接头中，然后旋转 90° 直至其卡入到位。
 - b 拧紧锁紧螺母（如果存在）。
2. 清洗墙面。

转子臂高度调节器

通过转子臂高度调节器改变高压喷嘴与清洗表面之间的距离。

根据清洗任务调整转子臂高度调节器。

图 D

如需强力清洗坚固表面（例如瓷砖、混凝土、石材）上的顽固污垢：

1. 将转子臂高度调节器设置为“HARD”。

如需清洗敏感表面：

2. 将转子臂高度调节器设置为“SOFT”。

使用完成后

使用完成后，用柔和的水流冲洗设备。

- 从高压喷枪上拆下 T-Racer 和延长管（如果存在）。
- 冲洗或用湿布擦拭 T-Racer 和高压喷枪（不包括其他附件）。

存放

将设备存放在不会霜冻的地方。

保养和维护

安装/拆卸喷嘴

所述操作方法适用于设备上的所有现有喷嘴。

图 E

1. 拆除夹子。
2. 拉出高压喷嘴。
3. 装入高压喷嘴。
4. 安装夹子。

清洗高压喷嘴

1. 拆下高压喷嘴。
2. 沿两个方向用清水冲洗高压喷嘴。如有必要，更换损坏的高压喷嘴。
3. 安装高压喷嘴。

故障排除

高压清洗机不产生压力或脉冲

高压喷嘴堵塞或损坏。

1. 拆下高压喷嘴。
2. 检查高压喷嘴是否堵塞，必要时进行清洗。
3. 检查高压喷嘴是否损坏，必要时更换。
4. 用清水冲洗不带喷嘴的 T-Racer。
5. 安装高压喷嘴。

选择了错误的高压喷嘴。
只有使用合适的高压喷嘴，设备才能达到最佳清洗效果！

1. 根据所用高压清洗机选择高压喷嘴。
2. 安装高压喷嘴。

质量保证

我们的主管销售公司所发布的质量保证条件在每个国家均适用。在质量保证期内，如果您的产品发生了任何故障，我们都将为您提供免费维修，但是这种故障应当是由于机身材料或制造上的缺陷造成的。如属质量保证情况，请凭发票联系贵方经销商或就近联系获得授权的客户服务点。

（地址详见背面。）

بعد الاستعمال

- ينبغي ان يتم شطف الجهاز باستخدام تيار ماء خفيف.
- فك T-Racer وأنابيب التمديد من مسدس الضغط العالي.
- شطف T-Racer مع مسدس الضغط العالي (بدون ملحقات أخرى) أو مسحه باستخدام قطعة فماش رطبة.

التخزين

تخزين الجهاز في مكان خالي من الصقيع.

العناية والصيانة

تركيب / فك الفوهات

ينطبق الإجراء المشروح على جميع الفوهات الموجودة بالجهاز.

صورة إيضاحية E

1. إزالة المشبك.
2. إخراج فوهة الضغط العالي.
3. تركيب فوهة الضغط العالي.
4. تركيب المشبك.

تنظيف فوهة الضغط العالي

1. فك فوهة الضغط العالي.
2. شطف فوهة الضغط العالي بالمياه النقية في كلا الاتجاهين.
3. استبدال فوهة الضغط العالي التالفة إذا لزم الأمر.
3. تركيب فوهة الضغط العالي.

مساعدة في حالة حدوث أعطال

منظف الضغط العالي لا يولد أي ضغط أو نبض

1. فوهات الضغط العالي مسدودة أو تالفة.
 2. فحص فوهات الضغط العالي للتحقق من عدم وجود انسدادات وتنظيفها عند الضرورة.
 3. فحص فوهات الضغط العالي من حيث تعرضها للتلف واستبدالها عند اللزوم.
 4. شطف T-Racer بدون فوهات بالمياه النقية.
 5. تركيب فوهات الضغط العالي.
- اختبار فوهات الضغط العالي خطأ.
يحقّق الجهاز نتيجة تنظيف مثالية عند استخدام فوهات الضغط العالي المناسبة فقط!
1. اختر فوهات الضغط العالي وفقاً لمنظف الضغط العالي المستخدم.
 2. تركيب فوهات الضغط العالي.

الضمان

يسري في كل دولة شروط الضمان التي تضعها شركة التسويق المتخصصة التابعة لنا. نحن نتولى إصلاح الأخطاء التي قد تطرأ على جهازك خلال فترة الضمان بدون مقابل، عندما يكون سبب هذه الأعطال ناجم عن عيب في المواد المستخدمة أو في عملية التصنيع. في حالة استحقاق الضمان، توجه من فضلك بقسيمة الشراء إلى أقرب موزع أو مركز خدمة عملاء معتمد.
(العنوان على الصفحة الخلفية)

التشغيل

إرشاد
يمكن أن يتم استخدام أنابيب التمديد مع جميع ملحقات Kärcher.
إرشاد
للحصول على نتيجة تنظيف مثالية، لا تشغل منشف الضغط العالي على درجة Eco.

تنظيف أسطح الأرضية

يجب تنظيف السطح المراد تنظيفه من الأوساخ الخشنة (على سبيل المثال عن طريق الكنس) قبل الاستخدام لتجنب تلف T-Racer.

تنبيهات بالذراع الدوار

عند الاصطدام بالحواف والزوايا يمكن أن يتسبب ذلك بأضرار بالذراع الدوار.
لا تسير على الزوايا والحواف المنفرجة.

صورة إيضاحية C

إرشاد

- T-Racer غير مناسب لعمليات الحف والدمك.
- عليك اختبار الجهاز في مكان غير ظاهر قبل الاستخدام على الأسطح الحساسة، الخشب مثلاً.
- لا تتق في مكان واحد، لا بل استمر بالحركة.

صورة إيضاحية B

1. تثبيت T-Racer مع أنبوب التمديد بمسدس الضغط العالي.
 - a اضغط أنبوب التمديد على الوصلة الجوزية لمسدس الضغط العالي.
 - b إدارة أنبوب التمديد 90° درجة حتى يثبت.
 - c تكرر العملية لتوصيلات أخرى إذا لزم الأمر.
2. ضبط منظم ارتفاع الذراع الدوار حسب سطح التنظيف.
3. تحرير ذراع مسدس الضغط العالي.
4. شد ذراع مسدس الضغط العالي.
5. يتم تشغيل الجهاز.
- تنظيف سطح الأرضية بدون استخدام القوة عند تمرير T-Racer على سطح الأرضية.

تنظيف سطح الجدار

1. تثبيت T-Racer مباشرة بمسدس الضغط العالي.
 - a ضغط وصلة T-Racer الجوزية في وصلة مسدس الضغط العالي ثم إدارتها 90° درجة حتى تثبت.
 - b شد صامولة الوصل بإحكام عند تواجدها.
2. تنظيف سطح الجدار.



منظم ارتفاع الذراع الدوار

يتم عن طريق منظم ارتفاع الذراع الدوار تغيير المسافة بين فوهات الضغط العالي والسطح المراد تنظيفه.
ضبط منظم ارتفاع الذراع الدوار حسب مهمة التنظيف.

صورة إيضاحية D

- للتنظيف القوي للإتساختات العنيدة على الأسطح القوية، مثلاً البلاط، الباطون، الحجر:
1. ضبط منظم ارتفاع الذراع الدوار على "HARD".
 - تنظيف الأسطح الحساسة:
 2. ضبط منظم ارتفاع الذراع الدوار على "SOFT".

رموز على الجهاز

 <p>خطر خطر الإصابة! لا تمسك أثناء التشغيل النطاق تحت حافة T-Racer.</p>	
<p>للأسطح القوية، على سبيل المثال البلاط، الباطون، الحجر</p>	<p>HARD</p>
<p>للأسطح الحساسة، على سبيل المثال الخشب</p>	<p>SOFT</p>

مواصفات الجهاز

الأشكال، انظر صفحة الصور
صورة إيضاحية A

- ① أنبوب التمديد
- ② منظم ارتفاع الذراع الدوار
- ③ علبة
- ④ وصلة جوزية مع صامولة
- ⑤ مقبض
- ⑥ فوهة الضغط العالي
- ⑦ ذراع دوار

تجميع أنبوب التمديد

إرشاد

- احرص عند التجميع على أن تكون توصيلات أجزاء الجهاز ثابتة.
صورة إيضاحية B
1. إدخال الجوزة في مكان الإدخال.
 2. إدارة التمديد حتى يثبت.
 3. شد صامولة الوصل بإحكام.
- تكرر العملية إذا لزم الأمر لأنابيب التمديد الأخرى.

بدء التشغيل

اختيار فوهات الضغط العالي

الشرط الأساسي لتشغيل خالي من الاضطرابات هو استخدام فوهات الضغط العالي المناسبة.

إرشاد

يعتمد الاختيار على كمية الضخ (لتر/دقيقة). تجد بيانات كمية الضخ في دليل التشغيل أو على لوحة الطراز لمنشف الضغط العالي.

إرشاد

فوهات الضغط العالي الصفراء مركبة مسبقاً.

لون فوهات الضغط العالي	فئة HD (مثلاً)	كمية الضخ لتر/دقيقة (لتر) (ساعة)
أخضر	K2 - K3	5,8 أقل (348)
رمادي	K4 - K5	5,8 (348) - 7,5 (450)
أصفر	K6 - K7	7,5 أعلى (450)

الملحقات التكميلية وقطع الغيار

استخدام الملحقات التكميلية الأصلية وقطع الغيار الأصلية فقط، والتي تضمن تشغيل الجهاز بشكل آمن وخالٍ من الاختلالات. تجد المعلومات الخاصة بالملحقات التكميلية وقطع الغيار على الموقع www.kaercher.com.

محتوى التسليم

تأكد من وجود جميع محتويات العبوة عند فتحها. محتوى تسليم نوع التجهيز الخاص بك مصور على العبوة. في حالة نقص أي ملحقات تكميلية أو اكتشاف أي تلف بها ناتج عن عملية النقل، يرجى التواصل مع البائع.

إرشادات السلامة

⚠ تنويه

● لا تستخدم الجهاز عند تواجد أشخاص آخرين بالقرب من رأس التنظيف.

● بعد الانتهاء من عملية التنظيف وقبل العمل باستخدام T-Racer، قم بإيقاف جهاز التنظيف بالضغط العالي وقم بفصل T-Racer من مسدس الضغط العالي.

● لا تقم بإطلاق تيار الضغط العالي بمسدس الضغط العالي إلا بعد أن يتواجد T-Racer على السطح المراد تنظيفه.

● خطر الارتداد. قم بتأمين مكان وقوفك بشكل آمن وامسك مسدس الضغط العالي مع أنبوب التمديد بشكل محكم.

● درجة حرارة المياه القصوى 60° درجة مئوية (عليك مراعاة إرشادات منظم الضغط العالي الخاص بك).

إرشاد

● من الضروري جداً أن تراعي إرشادات السلامة لمنظم الضغط العالي الخاص بك وكذلك اللوائح والتعليمات المحلية.

المحتويات

76	إرشادات عامة.....
76	الصور والشروحات في دليل التشغيل هذا.....
76	الاستخدام المطابق للتعليمات.....
76	حماية البيئة.....
76	الملحقات التكميلية وقطع الغيار.....
76	محتوى التسليم.....
76	إرشادات السلامة.....
77	رموز على الجهاز.....
77	مواصفات الجهاز.....
77	تجميع أنبوب التمديد.....
77	بدء التشغيل.....
77	التشغيل.....
78	بعد الاستعمال.....
78	التخزين.....
78	العناية والصيانة.....
78	مساعدة في حالة حدوث أعطال.....
78	الضمان.....

إرشادات عامة



اقرأ دليل التشغيل الأصلي قبل استخدام الجهاز لأول مرة وتصرف وفقاً لذلك. حافظ على دليل التشغيل الأصلي للاستخدام لاحقاً أو تسليمه للمالك التالي.

الصور والشروحات في دليل التشغيل هذا

يمكن أن تختلف الصور والشروحات الواردة في دليل التشغيل هذا عن نطاق التوريد وتجهيز T-Racer الخاص بك.

إرشاد

تحفظ بحق إدخال التعديلات الفنية.

الاستخدام المطابق للتعليمات

يمكن أن يتم استخدام T-Racer مع منطقات الضغط العالي Kärcher Home & Garden ابتداءً من فئات K2. تجد بيانات مفصلة حول فئة الجهاز في دليل التشغيل لجهاز التنظيف بالضغط العالي الخاص بك. تحتاج بالنسبة للأجهزة المنتجة حتى سنة 1991 إلى مهايٍ إضافي (انظر "الملحقات وقطع الغيار"). يعتبر T-Racer مثالي لتنظيف أسطح الأرضيات والجدران المختلفة مثل البلاط والحجر والبلاطون والبلاستيك والخشب. استخدم T-Racer للاستعمال المنزلي فقط.

حماية البيئة

المواد المستخدمة في التغليف قابلة لإعادة التدوير. يرجى التخلص من مواد التغليف بطريقة تحافظ على البيئة. تحتوي الأجهزة الكهربائية والإلكترونية على مواد قيمة قابلة لإعادة التدوير وغالباً ما تحتوي أيضاً على مكونات مثل البطاريات، أو المراكمات أو الزيوت والتي قد تشكل خطورة على صحة الإنسان والبيئة في حالة التعامل معها بشكل غير صحيح أو إذا تم التخلص منها بصورة خاطئة. إلا أن هذه المكونات ضرورية لتشغيل الجهاز بصورة سليمة. لا يجوز التخلص من الأجهزة المميزة بهذا الرمز مع النفايات المنزلية. لا يسمح بالعمل باستخدام مواد التنظيف إلا في أماكن العمل غير المنفذة للسوائل مع وجود وصلة بقناة المياه المتسخة. لا يسمح بوصول مواد التنظيف إلى المياه أو إلى التربة السطحية.

إرشادات حول مواد المحتويات (REACH)
تجد المعلومات الحالية حول المحتويات على الموقع:

www.kaercher.de/REACH



THANK YOU!
MERCI! DANKE! ¡GRACIAS!



Registrieren Sie Ihr Produkt und profitieren Sie von vielen Vorteilen.

Register your product and benefit from many advantages.

Enregistrez votre produit et bénéficiez de nombreux avantages.

Registre su producto y aproveche de muchas ventajas.

www.kaercher.com/welcome



Bewerten Sie Ihr Produkt und sagen Sie uns Ihre Meinung.

Rate your product and tell us your opinion.

Évaluer votre produit et dites-nous votre opinion.

Reseñe su producto y díganos su opinión.



www.kaercher.com/dealersearch

Alfred Kärcher SE & Co. KG
Alfred-Kärcher-Str. 28-40
71364 Winnenden (Germany)
Tel.: +49 7195 14-0
Fax: +49 7195 14-2212

