

Hercules®

DJMONITOR 42



Europe, Middle East

ENGLISH
FRANÇAIS
DEUTSCH
NEDERLANDS
ITALIANO
ESPAÑOL
PORTUGUÊS
РУССКИЙ
ČESTINA
TÜRKÇE
POLSKI
SVENSKA
SUOMI
SLOVENCINA
MAGYAR NYELV
עברית
العربية

North America/ Norteamérica

ENGLISH
FRANÇAIS
ESPAÑOL

Latin America/ América Latina

ENGLISH
ESPAÑOL
PORTUGUÊS

Asia Pacific

日本語
简体中文
繁體中文
한국어
ENGLISH

Hercules®

DJMONITOR 42

CONTENTS

1.	INTRODUCTION	3
1.1.	Package contents	3
1.2.	Specifications	3
1.3.	Recommendations	4
2.	INSTALLING THE DJMONITOR 42 SPEAKER KIT	4
2.1.	Positioning the speakers	4
2.2.	Connecting the speaker kit	5
2.2.1.	<i>Connection to a PC.....</i>	<i>6</i>
2.2.2.	<i>Connection to a television set equipped with a headphone jack.....</i>	<i>6</i>
2.2.3.	<i>Connection to a DVD player/television set equipped with Left and Right audio outputs.....</i>	<i>6</i>
3.	USING YOUR DJMONITOR 42 SPEAKER KIT	7

1. INTRODUCTION

1.1. Package contents

- 2 amplified satellite speakers
- 1 jack (male) / 2 RCA (male) cable
- 1 connection cable between the satellite speakers
- 1 power cable
- User manual

1.2. Specifications

Output power (effective power)	▪ Satellite speakers: 2 x 20 W RMS
Total power	40 W RMS
Frequency response	▪ Satellite speakers: 60 Hz – 20 kHz
Features	<ul style="list-style-type: none"> ▪ Right speaker: <ul style="list-style-type: none"> - 1 audio output to connect the left speaker - 1 stereo RCA input on the back of the speaker, for the main audio input - 1 volume control knob - 1 bass control knob - 1 treble control knob - 1 auxiliary input - 1 headphone connector
For use with	PC, TV sets, DVD players, CD-Audio, MP3 players

1.3. Recommendations

- Place your satellite speakers on a flat surface to avoid the risk of the speakers falling.
- Never open up your speaker kit, as you risk damaging its internal components.
- This speaker kit is intended for use in a temperate environment.
- To prevent the risk of fire or electrical discharge, keep your speaker kit away from:
 - rain or humidity, as well as all fluids (water, chemical products or any other liquids),
 - sources of heat such as heaters, stoves or any other heat-producing devices (including amplifiers),
 - direct sunlight.
- Do not expose your speaker kit to drips or splashes of water.
- Never place any object filled with liquid (a glass, vase...) on your speaker kit.
- Unplug the power cable if you do not plan on using your speaker kit for an extended period of time. To disconnect the power cable, take hold of and pull on the plug; never pull on the cable itself.
- Make sure that the speaker kit's power plug connected to an electrical outlet remains easily accessible.
- Disconnect the speaker kit before cleaning. Use a damp cloth and avoid using aerosol cleaners.
- The speaker kit's power plug serves to power off the device and must therefore be easily accessible at all times.
- Attention: at full power, prolonged listening with headphones may cause damage to the user's ears and hearing.
- Markings are located on the back of the speakers.

2. INSTALLING THE DJMONITOR 42 SPEAKER KIT

2.1. Positioning the speakers

1. Place the satellite speakers on a desk to either side of your monitor, keeping them at least 50 cm away from the side walls.
2. Place the speakers at an equal distance from the listener and direct them towards the listening position.

2.2. Connecting the speaker kit

1. Switch off the audio source (PC, television set, DVD player) to which you wish to connect your speaker kit.

- General connection diagram:

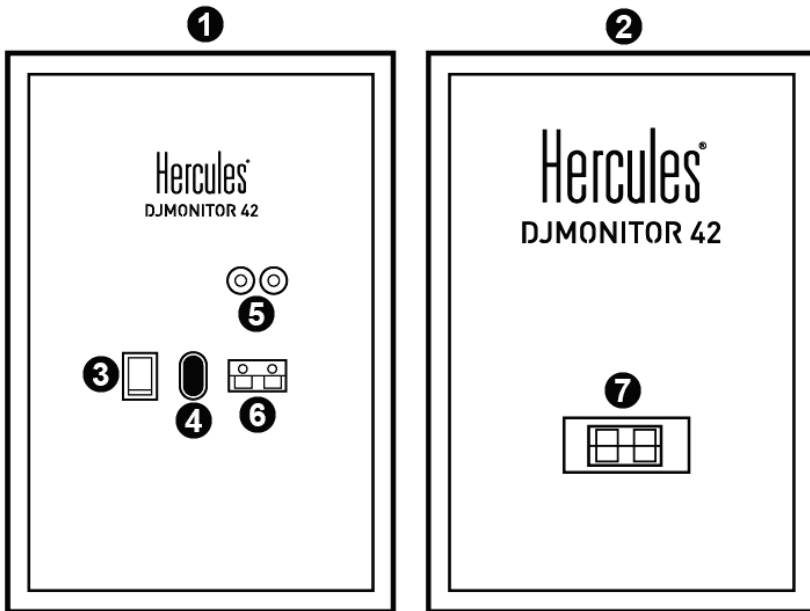

- 1: Right speaker
- 2: Left speaker
- 3: On/Off switch
- 4: Power connector
- 5: Connectors for main audio input
- 6: Right satellite speaker connector
- 7: Left satellite speaker connector

DJMONITOR 42

- Right speaker with controls:

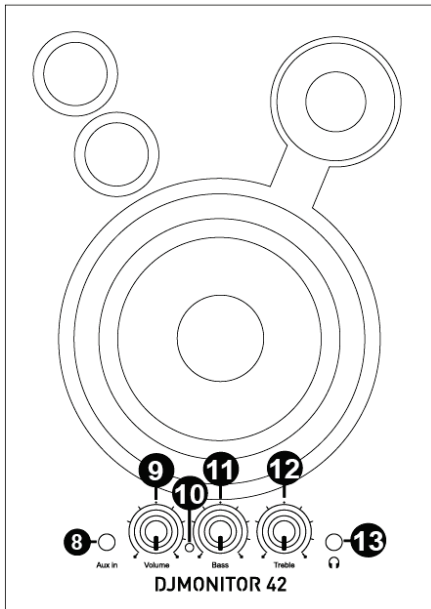

- 8: Auxiliary audio input
- 9: Master volume control knob
- 10: Power LED
- 11: Bass control knob
- 12: Treble control knob
- 13: Headphone connector

2.2.1. Connection to a PC

- Connect your speaker kit's main input (RCA connectors on the back of the right satellite speaker) to the green FRONT SPEAKERS or FRONT OUT connector on your sound card or on the sound card integrated into your computer's motherboard, using the included jack (male) / 2 RCA (male) cable.

2.2.2. Connection to a television set equipped with a headphone jack

- Connect your speaker kit's main input (RCA connectors on the back of the right satellite speaker) to the headphone jack on your television set.

2.2.3. Connection to a DVD player/television set equipped with Left and Right audio outputs

Requires a female jack / 2 male RCA cable (not included – please see diagram A, below).

1. Connect your male jack / 2 male RCA cable to the female jack / 2 male RCA cable.
2. Connect the white RCA connector on the female jack / 2 male RCA cable to the corresponding audio output on your DVD player/television set.
3. Connect the red RCA connector on the female jack / 2 male RCA cable to the corresponding audio output on your DVD player/television set.

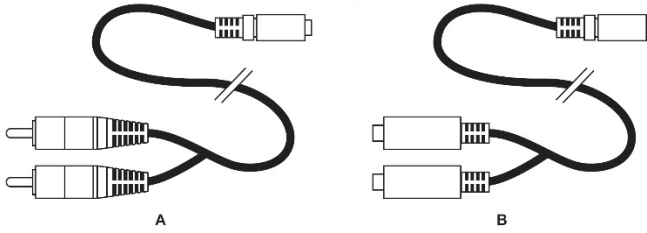

3. USING YOUR DJMONITOR 42 SPEAKER KIT

1. Switch on the audio source you wish to use (PC, television set, DVD player).
2. Plug your speaker kit's power cable (4) into an electrical outlet.
3. Set the On/Off switch (3) to **ON**.
4. Adjust the master volume.

CONSUMER WARRANTY INFORMATION

Worldwide, Guillemot Corporation S.A., whose registered office is located at Place du Granier, B.P. 97143, 35571 Chantepie, France (hereinafter "Guillemot") warrants to the consumer that this Hercules product shall be free from defects in materials and workmanship, for a warranty period which corresponds to the time limit to bring an action for conformity with respect to this product. In the countries of the European Union, this corresponds to a period of two (2) years from delivery of the Hercules product. In other countries, the warranty period corresponds to the time limit to bring an action for conformity with respect to the Hercules product according to applicable laws of the country in which the consumer was domiciled on the date of purchase of the Hercules product (if no such action exists in the corresponding country, then the warranty period shall be one (1) year from the original date of purchase of the Hercules product).

Notwithstanding the above, rechargeable batteries are covered by a warranty period of six (6) months from the date of original purchase.

Should the product appear to be defective during the warranty period, immediately contact Technical Support, who will indicate the procedure to follow. If the defect is confirmed, the product must be returned to its place of purchase (or any other location indicated by Technical Support).

Within the context of this warranty, the consumer's defective product shall, at Technical Support's option, be either replaced or returned to working order. If, during the warranty period, the Hercules product is subject to such reconditioning, any period of at least seven (7) days during which the product is out of use shall be added to the remaining warranty period (this period runs from the date of the consumer's request for intervention or from the date on which the product in question is made available for reconditioning, if the date on which the product is made available for reconditioning is subsequent to the date of the request for intervention). If permitted under applicable law, the full liability of Guillemot and its subsidiaries (including for consequential damages) is limited to the return to working order or the replacement of the Hercules product. If permitted under applicable law, Guillemot disclaims all warranties of merchantability or fitness for a particular purpose.

This warranty shall not apply: (1) if the product has been modified, opened, altered, or has suffered damage as a result of inappropriate or abusive use, negligence, an accident, normal wear, or any other cause unrelated to a material or manufacturing defect (including, but not limited to, combining the Hercules product with any unsuitable element, including in particular power supplies, rechargeable batteries, chargers, or any other elements not supplied by Guillemot for this product); (2) if the product has been used for any use other than home use, including for professional or commercial purposes (game rooms, training, competitions, for example); (3) in the event of failure to comply with the instructions provided by Technical Support; (4) to software, said software being subject to a specific warranty; (5) to consumables (elements to be replaced over the product's lifespan: disposable batteries, audio headset or headphone ear pads, for example); (6) to accessories (cables, cases, pouches, bags, wrist-straps, for example); (7) if the product was sold at public auction.

This warranty is nontransferable.

The consumer's legal rights with respect to laws applicable to the sale of consumer goods in his or her country are not affected by this warranty.

Additional warranty provisions

During the warranty period, Guillemot shall not provide, in principle, any spare parts, as Technical Support is the only party authorized to open and/or recondition any Hercules product (with the exception of any reconditioning procedures which Technical Support may request that the consumer carry out, by way of written instructions – for example, due to the simplicity and the lack of confidentiality of the reconditioning process – and by providing the consumer with the required spare part(s), where applicable).

Given its innovation cycles and in order to protect its know-how and trade secrets, Guillemot shall not provide, in principle, any reconditioning notification or spare parts for any Hercules product whose warranty period has expired.

In the United States of America and in Canada, this warranty is limited to the product's internal mechanism and external housing. In no event shall Guillemot or its affiliates be held liable to any third party for any consequential or incidental damages resulting from the breach of any express or implied warranties. Some States/Provinces do not allow limitation on how long an implied warranty lasts or exclusion or limitation of liability for consequential or incidental damages, so the above limitations or exclusions may not apply to you. This warranty gives you specific legal rights, and you may also have other rights which vary from State to State or Province to Province.

Liability

If permitted under applicable law, Guillemot Corporation S.A. (hereinafter "Guillemot") and its subsidiaries disclaim all liability for any damages caused by one or more of the following: (1) the product has been modified, opened or altered; (2) failure to comply with assembly instructions; (3) inappropriate or abusive use, negligence, an accident (an impact, for example); (4) normal wear; (5) the use of the product for any use other than home use, including for professional or commercial purposes (game rooms, training, competitions, for example). If permitted under applicable law, Guillemot and its subsidiaries disclaim all liability for any damages unrelated to a material or manufacturing defect with respect to the product (including, but not limited to, any damages caused directly or indirectly by any software, or by combining the Hercules product with any unsuitable element, including in particular power supplies, rechargeable batteries, chargers, or any other elements not supplied by Guillemot for this product).

FCC STATEMENT

1. This device complies with Part 15 of the FCC Rules. Operation is subject to the following two conditions:

- (1) This device may not cause harmful interference, and
- (2) This device must accept any interference received, including interference that may cause undesired operation.

2. Changes or modifications not expressly approved by the party responsible for compliance could void the user's authority to operate the equipment.

COPYRIGHT

© 2019 Guillemot Corporation S.A. All rights reserved. Hercules® is a registered trademark of Guillemot Corporation S.A. All other trademarks and brand names are hereby acknowledged and are property of their respective owners. Illustrations not binding. Contents, designs and specifications are subject to change without notice and may vary from one country to another.

ENVIRONMENTAL PROTECTION RECOMMENDATION



* In the European Union: At the end of its working life, this product should not be disposed of with standard household waste, but rather dropped off at a collection point for the disposal of Waste Electrical and Electronic Equipment (WEEE) for recycling.

This is confirmed by the symbol found on the product, user manual or packaging.

Depending on their characteristics, the materials may be recycled. Through recycling and other forms of processing Waste Electrical and Electronic Equipment, you can make a significant contribution towards helping to protect the environment.

Please contact your local authorities for information on the collection point nearest you.

For all other countries: Please adhere to local recycling laws for electrical and electronic equipment.

Retain this information. Colours and decorations may vary.

Plastic fasteners and adhesives should be removed from the product before it is used.

www.hercules.com

**Applicable to EU and Turkey only*

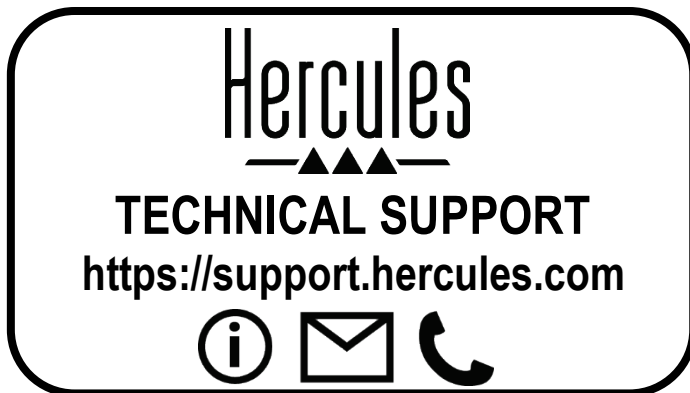

Hercules®

DJMONITOR 42

EN

FR

DE

NL

IT

ES

PT

RU

CS

TR

PL

日本語

繁體中文

한국어

العربية

TABLE DES MATIÈRES

1.	INTRODUCTION	3
1.1.	Contenu de la boîte.....	3
1.2.	Spécifications techniques.....	3
1.3.	Recommandations.....	4
2.	INSTALLATION DU KIT D'ENCEINTES DJMONITOR 42.....	4
2.1.	Positionnement du kit d'enceintes.....	4
2.2.	Connexion	5
2.2.1.	<i>Connexion à un PC.....</i>	<i>6</i>
2.2.2.	<i>Connexion à un téléviseur doté d'une prise casque</i>	<i>6</i>
2.2.3.	<i>Connexion à un lecteur DVD / à un téléviseur doté d'une sortie audio Gauche et Droite.....</i>	<i>6</i>
3.	UTILISATION DU KIT D'ENCEINTES DJMONITOR 42.....	7

1. INTRODUCTION

1.1. Contenu de la boîte

- 2 enceintes satellites amplifiées
- 1 câble jack (M) / 2 RCA (M)
- 1 câble de liaison entre les satellites
- 1 câble d'alimentation
- Manuel de l'utilisateur

1.2. Spécifications techniques

Puissance utile (puissance efficace)	<ul style="list-style-type: none"> ▪ Enceintes satellites : 2 x 20 W RMS
Puissance totale	40 W RMS
Réponse en fréquence	<ul style="list-style-type: none"> ▪ Enceintes satellites : 60 Hz – 20 kHz
Caractéristiques	<ul style="list-style-type: none"> ▪ Enceinte droite : <ul style="list-style-type: none"> - 1 sortie audio pour connecter l'enceinte gauche - 1 entrée stéréo RCA à l'arrière pour l'entrée audio principale - 1 bouton de contrôle du volume - 1 bouton de réglage des basses - 1 bouton de réglage des aigus - 1 entrée auxiliaire - 1 prise casque
Utilisation	PC, téléviseur, DVD, CD-Audio, MP3

1.3. Recommandations

- Placez vos enceintes satellites sur une surface plane pour éviter tout risque de chute.
- N'ouvrez en aucun cas votre kit d'enceintes, vous risqueriez d'endommager les composants internes.
- Ce kit d'enceintes est destiné à une utilisation sous climat tempéré.
- Pour prévenir tout risque d'incendie ou de décharge électrique, tenez votre kit d'enceintes éloigné :
 - de la pluie ou de l'humidité, de tout fluide (eau, produits chimiques ou tout autre liquide),
 - de sources de chaleur telles que radiateurs, cuisinières ou tout autre appareil émetteur de chaleur (y compris les amplificateurs),
 - des rayons directs du soleil.
- Évitez d'exposer le kit d'enceintes à des égouttements d'eau ou à des éclaboussures.
- Ne placez aucun objet rempli de liquide (verre, vase...) sur le kit d'enceintes.
- Débranchez le cordon d'alimentation si vous prévoyez de ne pas utiliser le kit d'enceintes pendant une période prolongée. Pour débrancher le cordon d'alimentation, tirez sur la fiche. Ne tirez jamais sur le cordon proprement dit.
- Veillez à ce que la prise d'alimentation du kit d'enceintes branchée sur le secteur reste facilement accessible.
- Débranchez le kit d'enceintes avant tout nettoyage. Utilisez un chiffon humide et évitez l'usage d'aérosols.
- La prise d'alimentation du kit sert de dispositif de mise hors tension et doit donc à tout moment être facilement accessible.
- Les marquages se situent au dos des enceintes.

2. INSTALLATION DU KIT D'ENCEINTES DJMONITOR 42

2.1. Positionnement du kit d'enceintes

1. Posez les enceintes satellites sur le bureau de part et d'autre du moniteur en les éloignant d'au moins 50 cm des murs latéraux.
2. Placez-les à égale distance de l'auditeur et orientez-les vers la position d'écoute.

2.2. Connexion

1. Éteignez la source audio (PC, téléviseur, lecteur DVD) sur laquelle vous souhaitez brancher votre kit d'enceintes.

- Schéma de branchement général :

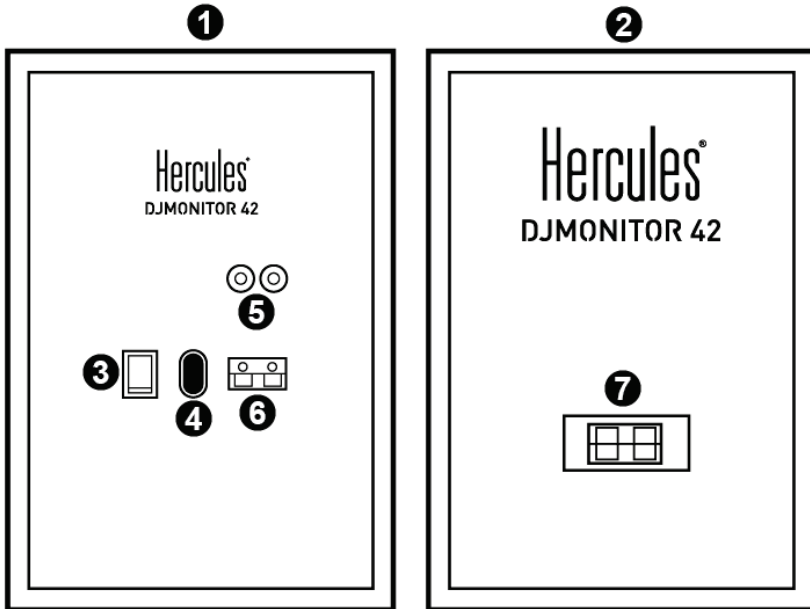

- 1 : Enceinte droite
- 2 : Enceinte gauche
- 3 : Commutateur On/Off
- 4 : Connecteur d'alimentation
- 5 : Connecteur RCA pour l'entrée principale
- 6 : Bornier de sortie pour le satellite droit
- 7 : Bornier d'entrée du satellite gauche

- Enceinte droite avec commandes :

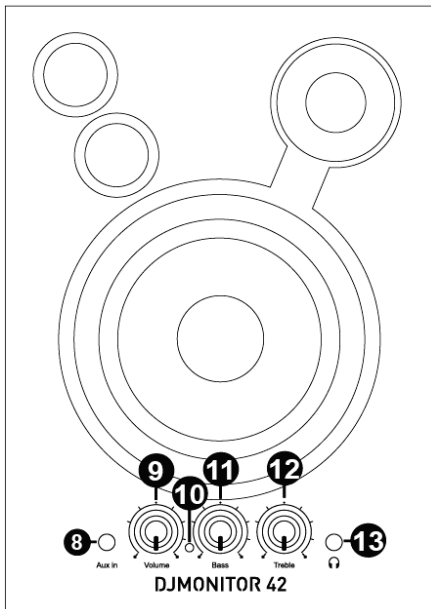

- 8 : Entrée auxiliaire
- 9 : Réglage du volume général
- 10 : Témoin d'alimentation
- 11 : Réglage des basses
- 12 : Réglage des aigus
- 13 : Sortie casque

2.2.1. Connexion à un PC

- Reliez l'entrée principale de votre kit d'enceintes (connecteurs RCA à l'arrière du satellite droit) à la bague verte FRONT SPEAKERS ou FRONT OUT de votre carte son ou de la carte son intégrée à la carte mère. Le câble jack (M) / 2 RCA (M) pour cette connexion est fourni.

2.2.2. Connexion à un téléviseur doté d'une prise casque

- Reliez l'entrée principale de votre kit d'enceintes (connecteurs RCA à l'arrière du satellite droit) à la prise jack de votre téléviseur.

2.2.3. Connexion à un lecteur DVD / à un téléviseur doté d'une sortie audio Gauche et Droite

Nécessite un câble jack (F) / 2 RCA (M) (Non inclus – schéma A).

1. Reliez votre câble jack (M) / 2 RCA (M) au câble jack (F) / 2 RCA (M).
2. Reliez le connecteur blanc du câble jack (F) / 2 RCA (M) à la bague correspondante de votre lecteur DVD / téléviseur.
3. Reliez le connecteur rouge du câble jack (F) / 2 RCA (M) à la bague correspondante de votre lecteur DVD / téléviseur.

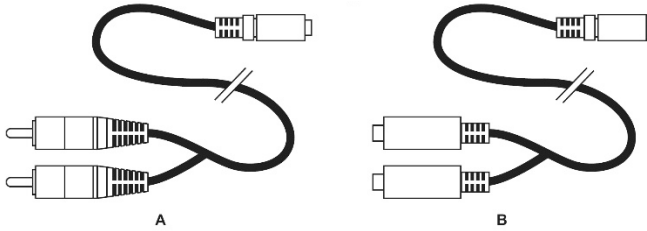

3. UTILISATION DU KIT D'ENCEINTES DJMONITOR 42

1. Allumez la source audio souhaitée (PC, téléviseur, lecteur DVD).
2. Branchez le câble d'alimentation de votre kit d'enceintes (4) sur une prise secteur.
3. Mettez le commutateur On/Off (3) sur **ON**.
4. Réglez le volume général.

INFORMATIONS RELATIVES À LA GARANTIE AUX CONSOMMATEURS

Dans le monde entier, Guillemot Corporation S.A., ayant son siège social Place du Granier, B.P. 97143, 35571 Chantepie, France (ci-après « Guillemot ») garantit au consommateur que le présent produit Hercules est exempt de défaut matériel et de vice de fabrication, et ce, pour une période de garantie qui correspond au délai pour intenter une action en conformité de ce produit. Dans les pays de l'Union Européenne, ce délai est de deux (2) ans à compter de la délivrance du produit Hercules. Dans les autres pays, la durée de la période de garantie correspond au délai pour intenter une action en conformité du produit Hercules selon la législation en vigueur dans le pays où le consommateur avait son domicile lors de l'achat du produit Hercules (si une telle action en conformité n'existe pas dans ce pays alors la période de garantie est de un (1) an à compter de la date d'achat d'origine du produit Hercules).

Nonobstant ce qui précède, les batteries sont garanties six (6) mois à compter de la date d'achat d'origine.

Si, au cours de la période de garantie, le produit semble défectueux, contactez immédiatement le Support Technique qui vous indiquera la procédure à suivre. Si le défaut est confirmé, le produit devra être retourné à son lieu d'achat (ou tout autre lieu indiqué par le Support Technique).

Dans le cadre de la garantie, le consommateur bénéficiera, au choix du Support Technique, d'un remplacement ou d'une remise en état de marche du produit défectueux. Si, pendant la période de garantie, le produit Hercules fait l'objet d'une telle remise en état, toute période d'immobilisation d'au moins sept jours vient s'ajouter à la durée de la garantie qui restait à courir (cette période court à compter de la demande d'intervention du consommateur ou de la mise à disposition pour remise en état du produit en cause, si cette mise à disposition est postérieure à la demande d'intervention). Lorsque la loi applicable l'autorise, toute responsabilité de Guillemot et ses filiales (y compris pour les dommages indirects) se limite à la remise en état de marche ou au remplacement du produit Hercules. Lorsque la loi applicable l'autorise, Guillemot exclut toutes garanties de qualité marchande ou d'adaptation à un usage particulier. Cette garantie ne s'appliquera pas : (1) si le produit a été modifié, ouvert, altéré, ou a subi des dommages résultant d'une utilisation inappropriée ou abusive, d'une négligence, d'un accident, de l'usure normale, ou de toute autre cause non liée à un défaut matériel ou à un vice de fabrication (y compris, mais non limitativement, une combinaison du produit Hercules avec tout élément inadapté, notamment alimentations électriques, batteries, chargeurs, ou tous autres éléments non-fournis par Guillemot pour ce produit) ; (2) si le produit a été utilisé en dehors du cadre privé, à des fins professionnelles ou commerciales (salles de jeu, formations, compétitions, par exemple). (3) en cas de non respect des instructions du Support Technique ; (4) aux logiciels, lesdits logiciels faisant l'objet d'une garantie spécifique ; (5) aux consommables (éléments à remplacer pendant la durée de vie du produit : piles, coussinets de casque audio, par exemple) ; (6) aux accessoires (câbles, étuis, housses, sacs, dragonnes, par exemple) ; (7) si le produit a été vendu aux enchères publiques.

Cette garantie n'est pas transférable.

Les droits légaux du consommateur au titre de la législation applicable dans son pays à la vente de biens de consommation ne sont pas affectés par la présente garantie.

Par exemple, en France, indépendamment de la présente garantie, le vendeur reste tenu de la garantie légale de conformité mentionnée aux articles L. 217-4 à L.217-12 du code de la consommation et de celle relative aux défauts (vices cachés) de la chose vendue, dans les conditions prévues aux articles 1641 à 1648 et 2232 du code civil. La loi applicable (c'est-à-dire la loi française) impose de reproduire les extraits de la loi française suivants :

Article L. 217-4 du code de la consommation :

Le vendeur livre un bien conforme au contrat et répond des défauts de conformité existant lors de la délivrance.

Il répond également des défauts de conformité résultant de l'emballage, des instructions de montage ou de l'installation lorsque celle-ci a été mise à sa charge par le contrat ou a été réalisée sous sa responsabilité.

Article L. 217-5 du code de la consommation :

Le bien est conforme au contrat :

1° S'il est propre à l'usage habituellement attendu d'un bien semblable et, le cas échéant :

- s'il correspond à la description donnée par le vendeur et possède les qualités que celui-ci a présentées à l'acheteur sous forme d'échantillon ou de modèle ;

- s'il présente les qualités qu'un acheteur peut légitimement attendre eu égard aux déclarations publiques faites par le vendeur, par le producteur ou par son représentant, notamment dans la publicité ou l'étiquetage ;

2° Ou s'il présente les caractéristiques définies d'un commun accord par les parties ou est propre à tout usage spécial recherché par l'acheteur, porté à la connaissance du vendeur et que ce dernier a accepté.

Article L. 217-12 du code de la consommation :

L'action résultant du défaut de conformité se prescrit par deux ans à compter de la délivrance du bien.

Article L. 217-16 du code de la consommation :

Lorsque l'acheteur demande au vendeur, pendant le cours de la garantie commerciale qui lui a été consentie lors de l'acquisition ou de la réparation d'un bien meuble, une remise en état couverte par la garantie, toute période d'immobilisation d'au moins sept jours vient s'ajouter à la durée de la garantie qui restait à courir.

Cette période court à compter de la demande d'intervention de l'acheteur ou de la mise à disposition pour réparation du bien en cause, si cette mise à disposition est postérieure à la demande d'intervention.

Article L. 1641 du code civil :

Le vendeur est tenu de la garantie à raison des défauts cachés de la chose vendue qui la rendent impropre à l'usage auquel on la destine, ou qui diminuent tellement cet usage que l'acheteur ne l'aurait pas acquise, ou n'en aurait donné qu'un moindre prix, s'il les avait connus.

Article L. 1648 alinéa 1er du code civil :

L'action résultant des vices rédhibitoires doit être intentée par l'acquéreur dans un délai de deux ans à compter de la découverte du vice.

Stipulations additionnelles à la garantie

Pendant la période de garantie, Guillemot ne fournira, en principe, pas de pièce détachée car le Support Technique est seul habilité tant à ouvrir qu'à remettre en état tout produit Hercules (à l'exception des remises en état que le Support Technique demanderait, par instructions écrites, au consommateur d'effectuer -par exemple en raison de la simplicité et de l'absence de confidentialité du processus de remise en état-, en lui fournissant, le cas échéant, la ou les pièces détachées nécessaires).

Compte tenu de ses cycles d'innovation et pour préserver ses savoir-faire et secrets, Guillemot ne fournira, en principe, ni notice de remise en état, ni pièce détachée pour tout produit Hercules dont la période de garantie est expirée.

Aux États-Unis d'Amérique et au Canada, la présente garantie est limitée au mécanisme interne et au boîtier externe du produit. En aucun cas, Guillemot ou ses sociétés affiliées ne sauraient être tenues responsables envers qui que ce soit de tous dommages indirects ou dommages accessoires résultant du non respect des garanties expresses ou implicites. Certains États/Provinces n'autorisent pas la limitation sur la durée d'une garantie implicite, ou l'exclusion ou la limitation de responsabilité pour les dommages indirects ou accessoires, de sorte que les limitations ou exclusions ci-dessus peuvent ne pas vous être applicables. Cette garantie vous confère des droits spécifiques ; vous pouvez également bénéficier d'autres droits qui peuvent différer d'un État/Province à l'autre.

Responsabilité

Lorsque la loi applicable l'autorise, Guillemot Corporation S.A. (ci-après « Guillemot ») et ses filiales excluent toute responsabilité pour tous dommages causés par un ou plusieurs des faits suivants: (1) le produit a été modifié, ouvert, altéré, (2) l'irrespect des instructions de montage, (3) l'utilisation inappropriée ou abusive, la négligence, l'accident (un choc, par exemple), (4) l'usure normale du produit, (5) l'utilisation du produit en dehors du cadre privé, à des fins professionnelles ou commerciales (salles de jeu, formations, compétitions, par exemple). Lorsque la loi applicable l'autorise, Guillemot et ses filiales excluent toute responsabilité pour tout dommage dont la cause n'est pas liée à un défaut matériel ou à un vice de fabrication du produit (y compris, mais non limitativement, tout dommage causé directement ou indirectement par tout logiciel, ou par une combinaison du produit Hercules avec tout élément inadapté, notamment alimentations électriques, batteries, chargeurs, ou tous autres éléments non-fournis par Guillemot pour ce produit).

COPYRIGHT

© 2019 Guillemot Corporation S.A. Tous droits réservés. Hercules® est une marque déposée de Guillemot Corporation S.A. Toutes les autres marques et tous les autres noms déposés reconnus nationalement ou internationalement sont également reconnus par les présentes. Illustrations non contractuelles. Le contenu, la conception et les spécifications sont susceptibles de changer sans préavis et de varier selon les pays.

RECOMMANDATION RELATIVE A LA PROTECTION DE L'ENVIRONNEMENT



Dans l'Union Européenne : En fin de vie, ce produit ne doit pas être éliminé avec les déchets ménagers normaux mais déposé à un point de collecte des déchets d'équipements électriques et électroniques en vue de son recyclage.

Ceci est confirmé par le symbole figurant sur le produit, le manuel utilisateur ou l'emballage.

En fonction de leurs caractéristiques, les matériaux peuvent être recyclés. Par le recyclage et par les autres formes de valorisation des déchets d'équipements électriques et électroniques, vous contribuez de manière significative à la protection de l'environnement. Veuillez consulter les autorités locales qui vous indiqueront le point de collecte concerné.

Dans les autres pays : Veuillez-vous reporter aux législations locales relatives au recyclage des équipements électriques et électroniques.

Informations à conserver. Les couleurs et décorations peuvent varier.

Il est recommandé de retirer les attaches en plastique et les adhésifs avant d'utiliser le produit.

www.hercules.com

**Applicable à l'UE et la Turquie uniquement*

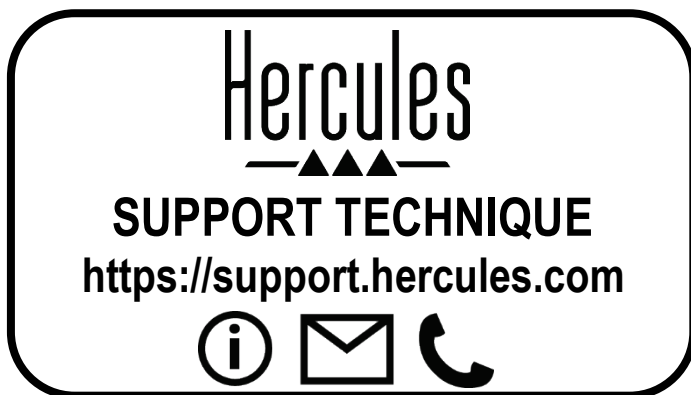

Hercules®

DJMONITOR 42

EN

FR

DE

NL

IT

ES

PT

RU

CS

TR

PL

日本語

繁體中文

한국어

العربية

INHALT

1.	EINFÜHRUNG.....	3
1.1.	Packungsinhalt	3
1.2.	Spezifikationen	3
1.3.	Empfehlungen	4
2.	INBETRIEBNAHME DES DJMONITOR 42 LAUTSPRECHER	4
2.1.	Positionierung der Lautsprecher	4
2.2.	Anschließen der Lautsprecher	5
2.2.1.	<i>Anschluss an einen PC.....</i>	<i>6</i>
2.2.2.	<i>Anschluss an einen Fernseher mit Kopfhörerbuchse.....</i>	<i>6</i>
2.2.3.	<i>Anschluss an einen DVD Player/Fernseher mit links/rechts Audioanschlüssen</i>	<i>6</i>
3.	NUTZUNG IHRER DJMONITOR 42 LAUTSPRECHER.....	7

1. EINFÜHRUNG

1.1. Packungsinhalt

- 2 aktiv verstärkte Satellitenlautsprecher
- 1 Kabel Klinkestecker auf 2 Cinch-Stecker
- 1 Verbindungskabel zwischen den Satellitenlautsprechern
- 1 Stromkabel
- Benutzerhandbuch

1.2. Spezifikationen

Ausgangsleistung (Nennleistung)	▪ Satellitenlautsprecher: 2 x 20 W RMS
Gesamtleistung	40 W RMS
Frequenzumfang	▪ Satellitenlautsprecher: 60 Hz – 20 kHz
Features	<ul style="list-style-type: none"> ▪ Rechter Lautsprecher: <ul style="list-style-type: none"> - 1 Audioausgang zum Anschließen des linken Lautsprechers - 1 Stereo-Cinch-Eingang auf der Rückseite des Lautsprechers für den Haupt-t-Audioeingang - 1 Lautstärkereglern - 1 Bassregler - 1 Höhenregler - 1 AUX-Eingang - 1 Kopfhöreranschluss
Zum Gebrauch mit	PCs, Fernsehgeräten, DVD Player, CD-Audio, MP3 Player

1.3. Empfehlungen

- Stellen Sie Ihre Satellitenlautsprecher auf eine ebene Fläche, um ein Herunterfallen der Lautsprecher zu vermeiden.
- Öffnen Sie niemals Ihr Lautsprecherset, da Sie die internen Komponenten beschädigen könnten.
- Dieses Lautsprecherset ist für den Einsatz in Innenräumen vorgesehen.
- Um die Gefahr eines Brandes oder einer elektrischen Entladung zu vermeiden, halten Sie das Lautsprecherset fern von:
 - Regen oder Feuchtigkeit sowie allen Flüssigkeiten (Wasser, chemische Produkte oder andere Flüssigkeiten),
 - Wärmequellen wie Heizungen, Öfen oder anderen wärmeerzeugenden Geräten (einschließlich Verstärker),
 - Direktes Sonnenlicht.
- Setzen Sie Ihr Lautsprecherset nicht Tropfen oder Wasserspritzern aus.
- Stellen Sie niemals einen mit Flüssigkeit gefüllten Gegenstand (ein Glas, eine Vase ...) auf Ihr Lautsprecherset.
- Ziehen Sie das Netzkabel heraus, wenn Sie Ihr Lautsprecherset längere Zeit nicht verwenden möchten. Um das Netzkabel zu trennen, ziehen Sie nur am Stecker und niemals am Kabel.
- Stellen Sie sicher, dass der Netzstecker des Lautsprechersets in einer leicht zugänglichen Steckdose steckt.
- Trennen Sie das Lautsprecherset vor der Reinigung vom Strom. Verwenden Sie ein feuchtes Tuch und vermeiden Sie die Verwendung von Sprühreinigern.
- Der Netzstecker des Lautsprechersets dient zum Ausschalten des Geräts und muss daher jederzeit leicht zugänglich sein.
- Markierungen befinden sich auf der Rückseite der Lautsprecher.

2. INBETRIEBNAHME DES DJMONITOR 42 LAUTSPRECHER

2.1. Positionierung der Lautsprecher

1. Stellen Sie die Satellitenlautsprecher auf beiden Seiten des Monitors auf einem Schreibtisch auf und halten einen Mindestabstand von 50 cm zu Seitenwänden ein.
2. Stellen Sie die Lautsprecher in gleichem Abstand vom Hörer auf und richten Sie die Hörposition aus.

2.2. Anschließen der Lautsprecher

1. Schalten Sie die Audioquelle (PC, Fernseher, DVD-Player), an die Sie Ihr Lautsprecherset anschließen möchten, aus.

- Allgemeines Anschlussdiagramm:

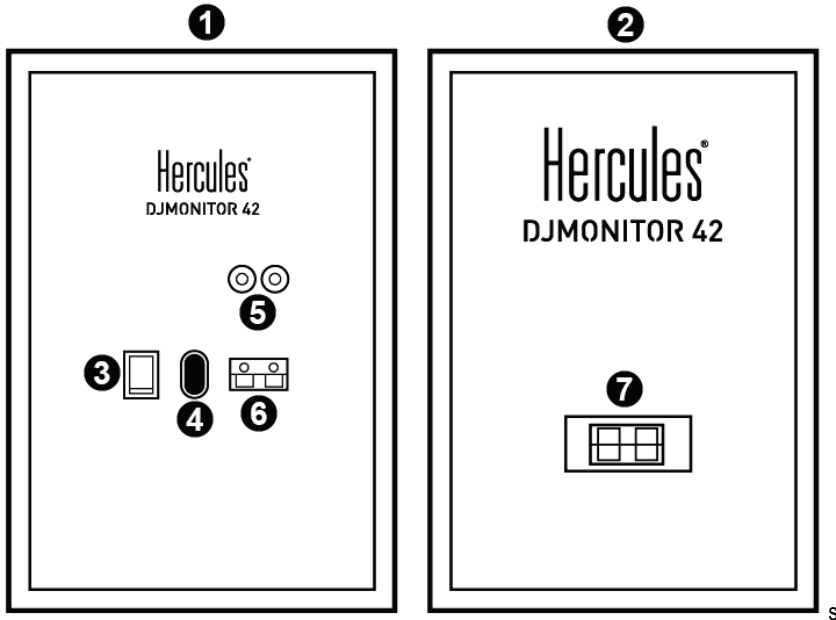

- 1: Rechter Lautsprecher
- 2: Linker Lautsprecher
- 3: Ein-/Aus-Schalter
- 4: Stromanschluss
- 5: Anschlüsse für den Audio-Haupteingang
- 6: Anschluss für den rechten Satellitenlautsprecher
- 7: Anschluss für den linken Satellitenlautsprecher

DJMONITOR 42

- Rechter Lautsprecher mit Bedienelementen:

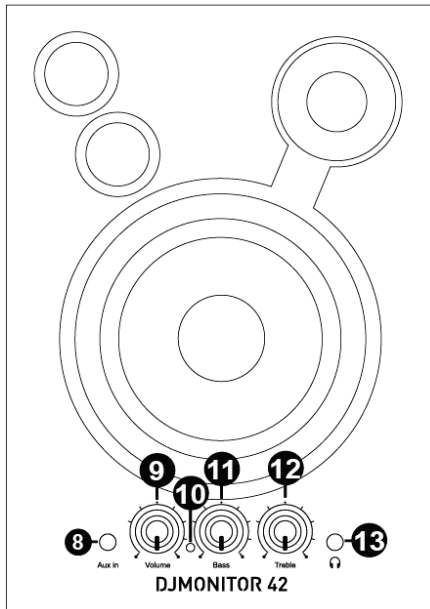

- 8: AUX-Audioeingang
- 9: Lautstärkeregler (MASTER)
- 10: Betriebs-LED
- 11: Bassregler
- 12: Höhenregler
- 13: Kopfhöreranschluss

2.2.1. Anschluss an einen PC

- Verbinden Sie den Haupteingang Ihres Lautsprechersets (Cinch-Anschlüsse auf der Rückseite des rechten Satellitenlautsprechers) mit der grünen Buchse FRONT SPEAKERS oder FRONT OUT Ihrer Soundkarte oder der im Motherboard Ihres Computers integrierten Soundkarte. Verwenden Sie dazu das mitgelieferte Verbindungskabel Klinkestecker auf 2 Cinch-Stecker.

2.2.2. Anschluss an einen Fernseher mit Kopfhörerbuchse

- Verbinden Sie den Haupteingang Ihres Lautsprechersets (Cinch-Anschlüsse auf der Rückseite des rechten Satellitenlautsprechers) mit der Kopfhörerbuchse Ihres Fernsehgeräts.

2.2.3. Anschluss an einen DVD Player/Fernseher mit links/rechts Audioanschlüssen

Erfordert ein RCA-Kabel mit Buchse auf 2 Cinch-Steckern (nicht im Lieferumfang enthalten - siehe Abbildung A unten).

1. Verbinden Sie den Stecker Ihres RCA-Kabels mit Buchse auf 2 Steckern an die Buchsen des RCA-Kabels Buchse auf 2 Steckern.
2. Stecken Sie den weißen Cinch-Stecker des RCA-Kabels mit Buchse auf 2 Cinch-Stecker in den entsprechenden Audioausgang Ihres DVD-Players/Fernsehgeräts.

3. Stecken Sie den roten Cinch-Stecker des RCA-Kabels mit Buchse auf 2 Cinch-Stecker in den entsprechenden Audioausgang Ihres DVD-Players/Fernsehgerätes.

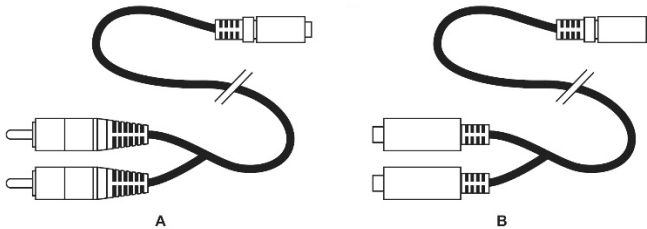

3. NUTZUNG IHRER DJMONITOR 42 LAUTSPRECHER

1. Schalten Sie die zu verwendende Audioquelle ein (PC, Fernsehgerät, DVD-Player).
2. Stecken Sie das Netzkabel (4) Ihres Lautsprechersets in eine Steckdose.
3. Stellen Sie Ein-/Aus-Schalter auf (3) EIN.
4. Regeln Sie die Lautstärke.

KUNDEN-GARANTIE-INFORMATION

Guillemot Corporation S.A. mit Hauptsitz in Place du Granier, B.P. 97143, 35571 Chantepie, France (fortfolgend "Guillemot") garantiert Kunden weltweit, daß dieses Hercules Produkt frei von Mängeln in Material und Verarbeitung für eine Gewährleistungsfrist ist, die mit der Frist für eine Mängelrüge bezüglich des Produktes übereinstimmt. In den Ländern der Europäischen Union entspricht diese einem Zeitraum von zwei (2) Jahren ab Kaufdatum des Hercules Produktes. In anderen Ländern entspricht die Gewährleistungsfrist der zeitlichen Begrenzung für eine Mängelrüge bezüglich des Hercules Produktes in Übereinstimmung mit anwendbarem Recht des Landes, in dem der Kunde zum Zeitpunkt des Erwerbs eines Hercules Produktes wohnhaft ist. Sollte eine entsprechende Regelung in dem entsprechenden Land nicht existieren, umfasst die Gewährleistungspflicht einen Zeitraum von einem (1) Jahr ab dem originären Kaufdatum des Hercules Produktes.

Ungeachtet dessen werden wiederaufladbare Batterien (fortfolgend "Akkus") durch eine Gewährleistungsfrist von sechs (6) Monaten ab dem Kaufdatum abgedeckt.

Sollten bei dem Produkt innerhalb der Gewährleistungsfrist Defekte auftreten, kontaktieren Sie unverzüglich den technischen Kundendienst, der die weitere Vorgehensweise anzeigt. Wurde der Defekt bestätigt, muß das Produkt an die Verkaufsstelle (oder an eine andere Stelle, je nach Maßgabe des technischen Kundendienstes) retourniert werden.

Im Rahmen dieser Garantie sollte das defekte Produkt des Kunden, je nach Entscheidung des technischen Kundendienstes, entweder ausgetauscht oder repariert werden. Sollte während der Garantiezeit das Hercules Produkt einer derartigen Instandsetzung unterliegen und das Produkt während eines Zeitraums von mindestens sieben (7) Tagen nicht benutzbar sein, wird diese Zeit der restlichen Garantiezeit hinzugefügt. Diese Frist läuft ab dem Zeitpunkt, an dem der Wunsch des Verbrauchers bezüglich einer Intervention vorliegt oder ab dem Tag, an dem das fragliche Produkt zur Instandsetzung zur Verfügung steht, falls das Datum, an dem das Produkt zur Instandsetzung zur Verfügung steht, dem Datum des Antrags auf Intervention nachfolgt. Wenn nach geltendem Recht zulässig, beschränkt sich die volle Haftung von Guillemot und ihrer Tochtergesellschaften auf die Reparatur oder den Austausch des Hercules Produktes (inklusive Folgeschäden). Wenn nach geltendem Recht zulässig, lehnt Guillemot alle Gewährleistungen der Marktgängigkeit oder Eignung für einen bestimmten Zweck ab.

Der Gewährleistungsanspruch verfällt: (1) Falls das Produkt modifiziert, geöffnet, verändert oder ein Schaden durch unsachgemäßen oder missbräuchlichen Gebrauch hervorgerufen wurde, sowie durch Fahrlässigkeit, einen Unfall, Verschleiß oder irgendeinem anderen Grund – aber nicht durch Material- oder Herstellungsfehler (einschließlich, aber nicht beschränkt auf, die Kombination der Hercules Produkte mit ungeeigneten Elementen, insbesondere Netzteile, Akkus, Ladegeräte, oder andere Elemente, die von Guillemot für dieses Produkt nicht mitgeliefert wurden); (2) Falls das Produkt für eine andere Nutzung als zum privaten Hausgebrauch, einschließlich für professionelle oder kommerzielle Zwecke (z. B. Spielhallen, Training, Wettkämpfe) verwendet wird; (3) Im Falle der Nichteinhaltung der durch den technischen Support erteilten Anweisungen; (4) Durch Software. Die besagte Software ist Gegenstand einer speziellen Garantie; (5) Bei Verbrauchsmaterialien (Elemente, die während der Produktlebensdauer ausgetauscht werden, wie z. B. Einwegbatterien, Ohrpolster für ein Audioheadset oder für Kopfhörer); (6) Bei Accessoires (z. B. Kabel, Etuis, Taschen, Beutel, Handgelenk-Riemen); (7) Falls das Produkt in einer öffentlichen Versteigerung verkauft wurde.

Diese Garantie ist nicht übertragbar.

Die Rechte des Kunden in Übereinstimmung mit anwendbarem Recht bezüglich des Verkaufs auf Konsumgüter im Land der/der Kunden/Kundin wird durch diese Garantie nicht beeinträchtigt.

Zusätzliche Gewährleistungsbestimmungen

Während der Garantiezeit bietet Guillemot grundsätzlich keine Ersatzteile an, da der technische Kundendienst der einzige autorisierte Partner zum Öffnen und/oder Instandsetzen jedweden Hercules-Produkts ist (mit Ausnahme von irgendwelchen Instandsetzungsverfahren, die der Kunde nach Maßgabe des technischen Kundendienstes und durch schriftliche Instruktionen sowie der Zurverfügungstellung des/der eventuell erforderlichen Ersatzteil(s)(e) selbst in der Lage ist durchzuführen – zum Beispiel aufgrund der Einfachheit und einer nicht erforderlichen Geheimhaltung des Instandsetzungsverfahrens).

Aufgrund seiner Innovationszyklen und um sein Know-how und seine Geschäftsgeheimnisse zu schützen, bietet Guillemot grundsätzlich keine Instandsetzungs-Benachrichtigung oder Ersatzteile für alle Hercules Produkte an, deren Garantiezeit abgelaufen ist.

In den Vereinigten Staaten von Amerika und in Kanada ist diese Gewährleistung auf den internen Mechanismus und das externe Gehäuse beschränkt. Auf keinen Fall haftet Guillemot oder ihre Tochtergesellschaften gegenüber Dritten für etwaige Folgeschäden oder mittelbare Schäden, die aus der Nichteinhaltung der ausdrücklichen oder stillschweigenden Gewährleistung resultieren. Einige Staaten/Provinzen erlauben keine Begrenzung der impliziten Garantie oder einen Ausschluss oder die Beschränkung der Haftung für Folgeschäden oder mittelbare Schäden, so dass die oben genannten Einschränkungen oder Ausschlüsse möglicherweise nicht auf Sie zutreffen.

Diese Garantie gibt Ihnen bestimmte Rechte, und Sie haben möglicherweise auch andere Rechte, die von Staat zu Staat oder Provinz zu Provinz unterschiedlich sein können.

Haftung

Wenn nach dem anwendbaren Recht zulässig, lehnen Guillemot Corporation S.A. (fortfolgend "Guillemot") und ihre Tochtergesellschaften jegliche Haftung für Schäden, die auf eine oder mehrere der folgenden Ursachen zurückzuführen sind, ab: (1) das Produkt wurde modifiziert, geöffnet oder geändert; (2) Nichtbefolgung der Montageanleitung; (3) unangebrachte Nutzung, Fahrlässigkeit, Unfall (z. B. ein Aufprall); (4) normalem Verschleiß; (5) Die Verwendung des Produkts für jedwede andere Nutzung als zum privaten Hausgebrauch, einschließlich professioneller oder kommerzieller Zwecke (z. B. Spielhallen, Training, Wettkämpfe). Wenn nach anwendbarem Recht zulässig, lehnen Guillemot und seine Niederlassungen jegliche Haftung für Schäden, die nicht auf einen Material- oder Herstellungsfehler in Bezug auf das Produkt beruhen (einschließlich, aber nicht beschränkt auf, etwaige Schäden, die direkt oder indirekt durch Software oder durch die Kombination der Hercules Produkte mit ungeeigneten Elementen, insbesondere Netzteile, Akkus, Ladegeräte, oder andere Elemente, die von Guillemot für dieses Produkt nicht geliefert wurden), ab.

COPYRIGHT

© Guillemot Corporation S.A. 2019. Alle Rechte vorbehalten. Hercules® ist ein eingetragenes Warenzeichen der Guillemot Corporation S.A. Alle anderen Handelsmarken sind im Besitz Ihrer jeweiligen Eigentümer. Illustrationen nicht verbindlich. Inhalte, Design und Spezifikationen können ohne vorherige Ankündigung geändert werden und können von Land zu Land unterschiedlich sein.

Hinweise zum Umweltschutz

- * In der Europäischen Union: Dieses Produkt darf nach Ende seiner Lebensdauer nicht über den Hausmüll entsorgt werden, sondern muss an einem Sammelpunkt für das Recycling von elektrischen und elektronischen Geräten abgegeben werden. Das Symbol auf dem Produkt, der Gebrauchsanleitung oder der Verpackung weist darauf hin. Die Werkstoffe sind gemäß ihrer Kennzeichnung wiederverwertbar. Mit der Wiederverwertung, der stofflichen Verwertung oder anderen Formen von Altgeräten leisten Sie einen wichtigen Beitrag zum Schutz unserer Umwelt. Bitte erfragen Sie bei der Gemeindeverwaltung die zuständige Entsorgungsstelle.

Für alle anderen Länder: Bitte beachten Sie die lokalen Entsorgungsrichtlinien/-Gesetze bezüglich elektrischen und elektronischen Equipments.

Wichtige Informationen. Die Farben und Verzierungen können abweichen.
Plastikhalterungen und Aufkleber bitte vor der Nutzung des Produktes entfernen.

www.hercules.com

**Nur in der EU und der Türkei anwendbar*

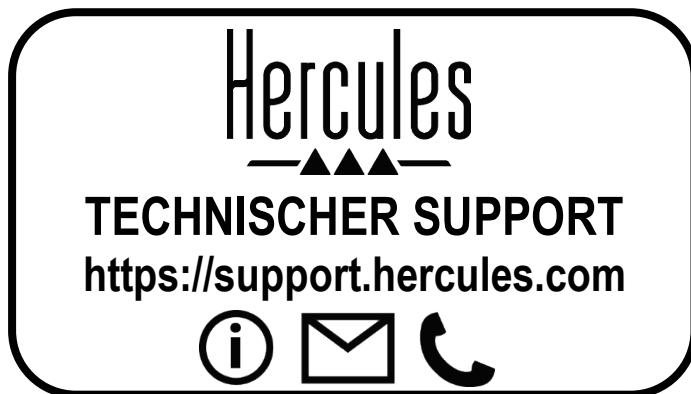

Hercules®

DJMONITOR 42

EN

FR

DE

NL

IT

ES

PT

RU

CS

TR

PL

日本語

繁體中文

한국어

العربية

INHOUD

1.	INLEIDING	3
1.1.	Inhoud van de verpakking	3
1.2.	Specificaties	3
1.3.	Aanbevelingen	4
2.	DE DJMONITOR 42 SPEAKERKIT INSTALLEREN.....	4
2.1.	Het plaatsen van de speakers	4
2.2.	De speakerkit aansluiten	5
2.2.1.	<i>Aansluiten op een pc.....</i>	<i>6</i>
2.2.2.	<i>Aansluiten op een tv met een koptelefoonaansluiting.....</i>	<i>6</i>
2.2.3.	<i>Aansluiten op een dvd-speler of tv met linker- en rechteraudiouitgang.....</i>	<i>6</i>
3.	DE DJMONITOR 42 SPEAKERKIT GEBRUIKEN	7

1. INLEIDING

1.1. Inhoud van de verpakking

- 2 satellietspeakers met ingebouwde versterker
- 1 jack (mannelijk) / 2x tulp (mannelijk) kabel
- 1 kabel voor het met elkaar verbinden van satellieten
- 1 voedingskabel
- Handleiding

1.2. Specificaties

Uitgangsvermogen (effectief)	▪ Satellietspeakers: 2 x 20 W RMS
Totaal vermogen	40 W RMS
Frequentiebereik	▪ Satellietspeakers: 60-20.000 Hz
Functionaliteit	<ul style="list-style-type: none"> ▪ Rechterspeaker: <ul style="list-style-type: none"> - 1 audiuitgang voor aansluiten van linkerspeaker - 1 stereo tulpingang aan achterzijde speaker voor de hoofdaudioingang - 1 volumedraaiknop - 1 volumedraaiknop voor lage tonen - 1 volumedraaiknop voor hoge tonen - 1 extra ingang (Aux) - 1 koptelefoonaansluiting
Voor gebruik met	pc, tv, dvd-speler, cd-speler, mp3-speler

1.3. Aanbevelingen

- Plaats de satelliet speakers op een vlakke ondergrond om te voorkomen dat ze omvallen.
- Maak de speakerkit nooit open omdat het gevaar bestaat dat daarbij interne onderdelen worden beschadigd.
- Deze speakerkit is bestemd voor gebruik in een gematigde omgeving.
- Voorkom brand en elektrische ontlading door de speakerkit niet bloot te stellen aan:
 - regen, vocht en andere vloeistoffen, zoals water en chemische producten
 - hittebronnen als cv-radiatoren, open haard en andere warmte producerende apparaten (met inbegrip van versterkers)
 - direct zonlicht.
- Stel de speakerkit niet bloot aan druppelend of spetterend water.
- Zet nooit een met vloeistof gevuld object zoals een glas water of een vaas met bloemen op de speakerkit.
- Maak de voedingskabel los als de speakerkit langere tijd niet wordt gebruikt. Maak de voedingskabel los door de stekker vast te pakken en daar aan te trekken. Trek nooit aan de kabel zelf.
- Zorg er voor dat de stekker van de speakerkit die in het stopcontact zit altijd goed bereikbaar is.
- Haal de stekker uit het stopcontact voordat u de speakerkit schoonmaakt. Gebruik een vochtige doek voor het reinigen en vermijd het gebruik van schoonmaakmiddelen in spuitbussen.
- Omdat de speakerkit uitgezet wordt door de stekker uit het stopcontact te trekken, moet deze stekker altijd goed bereikbaar zijn.
- De achterkant van elke speaker is voorzien van markeringen.

2. DE DJMONITOR 42 SPEAKERKIT INSTALLEREN

2.1. Het plaatsen van de speakers

1. Plaats de satelliet speakers op een bureau, tafel of kast aan weerskanten van uw monitor op minimaal 50 cm afstand van de zijwanden.
2. Plaats beide speakers op gelijke afstand van de luisteraar en richt ze in de richting van de luisterpositie.

2.2. De speakerkit aansluiten

1. Schakel de audiobron (pc, televisie, dvd-speler) uit waarop u de speakerset wilt aansluiten.

- Algemeen aansluitschema:

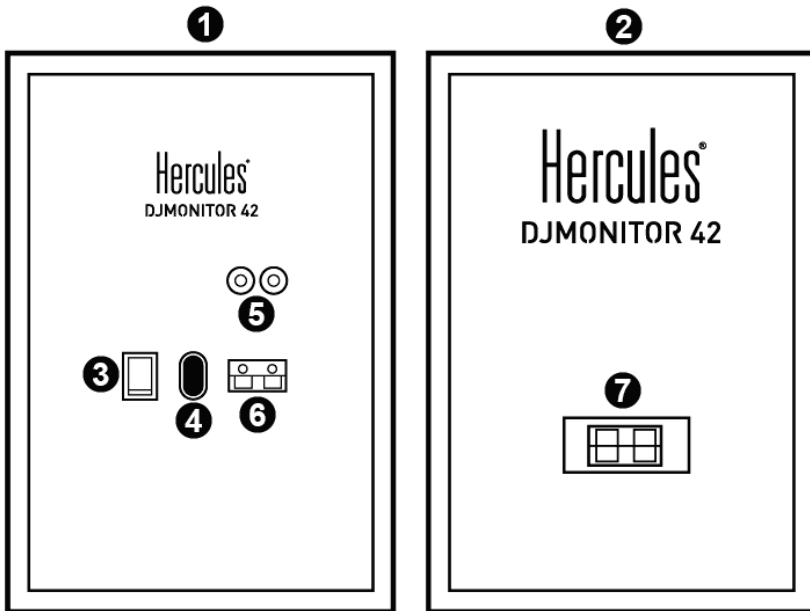

- 1: Rechterspeaker
- 2: Linkerspeaker
- 3: Aan/uit-schakelaar
- 4: Aansluiting voedingskabel
- 5: Connector voor hoofdaudioingang
- 6: Connector rechtersatellietspeaker
- 7: Connector linkersatellietspeaker

DJMONITOR 42

- Rechterspeaker met bediening:

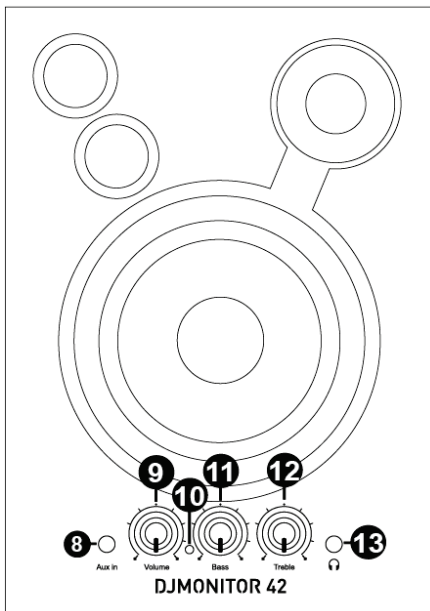

- 8: Extra audioingang (Aux)
- 9: Draaiknop voor hoofdvolume
- 10: Aan/uit-led
- 11: Volumedraaiknop voor lage tonen
- 12: Volumedraaiknop voor hoge tonen
- 13: Koptelefoonaansluiting

2.2.1. Aansluiten op een pc

- Verbind de hoofdaudioingang van de speakerkit (tulpaansluitingen achterop de rechtersatellietspeaker) met de groene FRONT SPEAKERS- of FRONT OUT-aansluiting van de (ingebouwde) geluidskaart van uw pc met behulp van de meegeleverde jack (manneltje) / 2x tulp (manneltje) kabel.

2.2.2. Aansluiten op een tv met een koptelefoonaansluiting

- Verbind de hoofdaudioingang van de speakerkit (tulpaansluitingen achterop de rechtersatellietspeaker) met op de koptelefoonaansluiting van uw tv.

2.2.3. Aansluiten op een dvd-speler of tv met linker- en rechteraudiouitgang

Hiervoor is een kabel met jack (vrouwetje) / 2x tulp (manneltje) nodig (niet meegeleverd - zie schema A hieronder).

1. Sluit de jack (manneltje) / 2x tulp (manneltje) kabel aan op de jack (vrouwetje) / 2x tulp (manneltje) kabel.
2. Sluit de witte tulpstekker van de jack (vrouwetje) / 2x tulp (manneltje) kabel aan op de betreffende audiouitgang van uw dvd-speler/tv.
3. Sluit de rode tulpstekker van de jack (vrouwetje) / 2x tulp (manneltje) kabel aan op de betreffende audiouitgang van uw dvd-speler/tv.

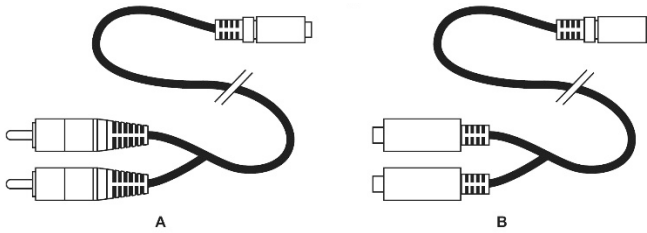

3. DE DJMONITOR 42 SPEAKERKIT GEBRUIKEN

1. Schakel de gewenste audiobron in (pc, televisie, dvd-speler).
2. Steek de stekker van de voedingskabel (4) van de speakerkit in een stopcontact.
3. Zet de Aan/uit-schakelaar (3) in de stand **ON**.
4. Pas het hoofdvolume aan.

INFORMATIE MET BETREKKING TOT KOPERSGARANTIE

Wereldwijd garandeert Guillemot Corporation S.A., het statutair adres gevestigd aan de Place du Granier, B.P. 97143, 35571 Chantepie, Frankrijk, (hierna te noemen "Guillemot") aan de koper dat dit Hercules-product vrij zal zijn van materiaal- en fabricagefouten gedurende een garantieperiode gelijk aan de tijd maximaal vereist om een restitutie/vervanging voor dit product te claimen. In landen van de Europese Unie komt dit overeen met een periode van twee (2) jaar vanaf het moment van levering van het Hercules-product. In andere landen komt de garantieperiode overeen met de tijd maximaal vereist om een restitutie/vervanging voor dit Hercules-product te claimen zoals wettelijk is vastgelegd in het land waarin de koper woonachtig was op de datum van aankoop van het Hercules-product. Indien een dergelijk claimrecht niet wettelijk is vastgelegd in het betreffende land, geldt een garantieperiode van één (1) jaar vanaf datum aankoop van het Hercules-product.

Ongeacht het hierboven gestelde, geldt voor oplaadbare batterijen een garantieperiode van zes (6) maanden vanaf datum aankoop.

Indien u in de garantieperiode een defect meent te constateren aan dit product, neem dan onmiddellijk contact op met Technical Support die u zal informeren over de te volgen procedure. Als het defect wordt bevestigd, dient het product te worden geretourneerd naar de plaats van aankoop (of een andere locatie die wordt opgegeven door Technical Support).

Binnen het gestelde van deze garantie wordt het defecte product van de koper gerepareerd of vervangen, zulks ter beoordeling van Technical Support. Indien het Hercules-product tijdens de garantieperiode is onderworpen aan een dergelijk herstel, wordt elke periode van ten minste zeven (7) dagen waarin het product niet in gebruik is, opgeteld bij de resterende garantieperiode (deze periode loopt vanaf de datum van verzoek van de consument voor interventie of vanaf de datum waarop het product in kwestie beschikbaar is gesteld voor herstel als de datum waarop het product ter beschikking wordt gesteld voor herstel later is dan de datum van het verzoek om interventie). Indien toegestaan door van toepassing zijnde wetgeving, beperkt de volledige aansprakelijkheid van Guillemot en haar dochterondernemingen (inclusief de aansprakelijkheid voor vervolgschade) zich tot het repareren of vervangen van het Hercules-product. Indien toegestaan door van toepassing zijnde wetgeving, wijst Guillemot elke garantie af met betrekking tot verhandelbaarheid of geschiktheid voor enig doel.

Deze garantie is niet van kracht: (1) indien het product aangepast, geopend of gewijzigd is, of beschadigd is ten gevolge van oneigenlijk of onvoorzichtig gebruik, verwaarlozing, een ongeluk, normale slijtage, of enige andere oorzaak die niet gerelateerd is aan een materiaal- of fabricagefout (inclusief maar niet beperkt tot het combineren van het Hercules-product met enig ongeschikt element waaronder in het bijzonder voedingsadapters, oplaadbare batterijen, opladers of enig ander element niet geleverd door Guillemot voor dit product); (2) als het product is gebruikt voor enig ander doel dan thuisgebruik, zoals maar niet exclusief een professioneel of commercieel doel (bijvoorbeeld game rooms, training, wedstrijden); (3) indien u zich niet houdt aan de instructies zoals verstrekt door Technical Support; (4) op software die onder een specifieke garantie valt; (5) op verbruiksartikelen (elementen die tijdens de levensduur van het product worden vervangen zoals bijvoorbeeld batterijen of pads van een headset of koptelefoon); (6) op accessoires (zoals bijvoorbeeld kabels, behuizingen, hoesjes, etui's, draagtassen of polsbandjes); (7) indien het product werd verkocht op een openbare veiling.

Deze garantie is niet overdraagbaar.

De wettelijke rechten van de koper die in zijn/haar land van toepassing zijn op de verkoop van consumentproducten worden op generlei wijze door deze garantie beperkt.

Aanvullende garantiebepalingen

Gedurende de garantieperiode zal Guillemot in principe nooit reserveonderdelen leveren omdat Technical Support de enige partij is die bevoegd is een Hercules-product te openen en/of te herstellen (met uitzondering van een herstelprocedure die de klant door Technical Support gevraagd wordt uit te voeren met behulp van schriftelijke instructies – omdat deze procedure bijvoorbeeld eenvoudig is en het herstelproces niet vertrouwelijk is – en door het verstrekken aan de consument van de benodigde onderdelen, indien van toepassing).

Gezien de innovatiecycli en om haar knowhow en handelsgeheimen te beschermen, zal Guillemot in principe nooit een herstelbeschrijving of reserveonderdelen verstrekken voor een Hercules-product waarvan de garantieperiode is verstreken.

In de Verenigde Staten en Canada is deze garantie beperkt tot het interne mechanisme en de externe behuizing van dit product. In geen geval kan Guillemot of een van de bij Guillemot aangesloten ondernemingen aansprakelijk worden gesteld voor enige derde partij voor vervolgschade of incidentele schade als gevolg van inbreuk op expliciete of impliciete garantiebepalingen. In sommige rechtsgebieden zijn beperkingen ten aanzien van de duur van impliciete garanties en uitsluiting of beperking van aansprakelijkheid voor incidentele schade of vervolgschade niet toegestaan. Het is dus mogelijk dat bovenstaande beperkingen of uitsluitingen voor u niet van toepassing is. Deze garantie verleent u specifieke wettelijke rechten. Anderzijds is het mogelijk dat u rechten hebt die niet in deze garantiebepalingen worden genoemd. Voorwaarden en condities variëren van land tot land.

Aansprakelijkheid

Indien toegestaan door van toepassing zijnde wetgeving, wijzen Guillemot Corporation S.A. (hierna te noemen "Guillemot") en haar dochterondernemingen alle aansprakelijkheid af voor enige schade veroorzaakt door één van de volgende oorzaken: (1) indien het product aangepast, geopend of gewijzigd is; (2) de montage-instructies niet zijn opgevolgd; (3) oneigenlijk of onvoorzichtig gebruik, verwaarlozing, een ongeluk (bijvoorbeeld stoten); (4) normale slijtage; (5) het gebruik van het product voor enig ander doel dan thuisgebruik, zoals maar niet exclusief een professioneel of commercieel doel (bijvoorbeeld game rooms, training, wedstrijden). Indien toegestaan onder van toepassing zijnde wetgeving, wijzen Guillemot en haar dochterondernemingen alle aansprakelijkheid af voor enige schade aan dit product niet gerelateerd aan een materiaal- of fabricagefout (inclusief maar niet beperkt tot enige schade direct of indirect veroorzaakt door enige software, of door het combineren van het Hercules-product met enig ongeschikt element waaronder in het bijzonder voedingsadapters, oplaadbare batterijen, opladers of enig ander element niet geleverd door Guillemot voor dit product).

COPYRIGHT

© 2019 Guillemot Corporation S.A. Alle rechten voorbehouden. Hercules® is een geregistreerd handelsmerk van Guillemot Corporation S.A. Alle andere handelsmerken zijn eigendom van de respectieve eigenaren. Afbeeldingen zijn niet bindend. Inhoud, ontwerp en specificaties kunnen zonder kennisgeving vooraf worden gewijzigd en kunnen per land verschillen.

AANBEVELINGEN VOOR DE BESCHERMING VAN HET MILIEU



In de Europese Unie: Gooi dit product na het einde van de levensduur niet weg met het normale afval, maar breng het naar het door uw gemeente aangewezen inzamelpunt voor elektrische en/of computerapparatuur.

Ter herinnering is hiertoe op het product, de gebruikshandleiding of de verpakking een symbool aangebracht.

De meeste materialen kunnen worden gerecycled. Door recycling en andere methoden voor verantwoorde verwerking van afgedankte elektrische en elektronische apparaten kunt u een belangrijke bijdrage leveren aan de bescherming van het milieu.

Neem contact op met uw gemeente voor informatie over een inzamelpunt bij u in de buurt.

In alle andere landen: houd u aan de plaatselijk milieuwetgeving voor elektrische en elektronische apparaten.

Bewaar deze informatie. De kleuren en decoraties kunnen variëren.

Plastic bevestigingen en hechtmaterialen moeten van het product worden verwijderd voordat het wordt gebruikt.

www.hercules.com

**Alleen van toepassing in de EU en Turkije*

A rounded rectangular banner with a thick black border. At the top, the word "Hercules" is written in a large, stylized serif font. Below it are three small black triangles pointing upwards, flanked by short horizontal lines. Underneath, the text "TECHNISCHE ONDERSTEUNING" is written in a bold, sans-serif font. Below that, the URL "https://support.hercules.com" is written in a similar bold, sans-serif font. At the bottom of the banner are three icons: an information icon (a lowercase 'i' inside a circle), an envelope icon, and a telephone handset icon.



Hercules®

DJMONITOR 42

EN

FR

DE

NL

IT

ES

PT

RU

CS

TR

PL

日本語

繁體中文

한국어

العربية

INDICE

1.	INTRODUZIONE	3
1.1.	Contenuto della confezione	3
1.2.	Caratteristiche	3
1.3.	Raccomandazioni	4
2.	INSTALLAZIONE DEL SET DI ALTOPARLANTI DJMONITOR 42.....	4
2.1.	Posizionamento degli altoparlanti	4
2.2.	Collegamento del set di altoparlanti	5
2.2.1.	<i>Collegamento a un PC.....</i>	<i>6</i>
2.2.2.	<i>Collegamento a un televisore dotato di jack per le cuffie</i>	<i>6</i>
2.2.3.	<i>Collegamento a un televisore/lettore DVD dotato di uscite audio Destra e Sinistra</i>	<i>6</i>
3.	UTILIZZARE IL TUO SET DI ALTOPARLANTI DJMONITOR 42	7

1. INTRODUZIONE

1.1. Contenuto della confezione

- 2 altoparlanti satelliti amplificati
- 1 cavo jack (maschio) / 2 RCA (maschi)
- 1 cavo di collegamento tra gli altoparlanti satelliti
- 1 cavo di alimentazione
- Manuale d'uso

1.2. Caratteristiche

Potenza in uscita (Potenza effettiva)	<ul style="list-style-type: none"> ▪ Altoparlanti satelliti: 2 x 20 W RMS
Potenza totale	40 W RMS
Risposta in frequenza	<ul style="list-style-type: none"> ▪ Altoparlanti satelliti: 60 Hz – 20 kHz
Caratteristiche	<ul style="list-style-type: none"> ▪ Altoparlante destro: <ul style="list-style-type: none"> - 1 uscita audio per il collegamento dell'altoparlante sinistro - 1 ingresso RCA stereo sul retro dell'altoparlante, per l'ingresso audio principale - 1 manopola per il controllo del volume - 1 manopola per la regolazione dei bassi - 1 manopola per la regolazione degli alti - 1 ingresso ausiliario - 1 connettore per cuffie
Utilizzabile con	PC, televisori, lettori DVD, CD-Audio, lettori MP3

1.3. Raccomandazioni

- Per evitare che i tuoi altoparlanti satelliti possano cadere, collocali su una superficie piana.
- Non aprire in nessun caso il tuo set di altoparlanti: rischiaresti di danneggiarne le componentistiche interne.
- Il presente set di altoparlanti è destinato all'uso in un clima temperato.
- Per prevenire qualsiasi rischio d'incendio o di scarica elettrica, tieni lontano il tuo set di altoparlanti:
 - dalla pioggia, dall'umidità e da qualsiasi fluido (acqua, prodotti chimici o altro liquido),
 - da sorgenti di calore come termosifoni, fornelli o altri apparecchi emettitori di calore (compresi gli amplificatori),
 - dalla luce solare diretta.
- Non esporre il tuo set di altoparlanti a gocce o schizzi d'acqua.
- Non appoggiare sul tuo set di altoparlanti oggetti contenenti del liquido (bicchieri, vasi...).
- Se pensi di non utilizzare il tuo set di altoparlanti per un certo periodo di tempo, scollega il cavo di alimentazione. Per scollegare il cavo di alimentazione, afferra la spina e tirala verso di te; non tirare mai il cavo stesso.
- Accertati che la spina del set di altoparlanti, collegata ad una presa elettrica, sia facilmente accessibile.
- Prima di pulirlo, spegni il set di altoparlanti. Utilizza un panno umido ed evita l'uso di aerosol.
- La spina di alimentazione del set di altoparlanti è utile per spegnere l'apparecchio, pertanto dovrà risultare sempre accessibile.
- I marchi sono presenti sul retro degli altoparlanti.

2. INSTALLAZIONE DEL SET DI ALTOPARLANTI DJMONITOR 42

2.1. Posizionamento degli altoparlanti

1. Colloca gli altoparlanti satelliti su una scrivania, ai lati del tuo monitor, mantenendo una distanza minima di 50 cm dal muro.
2. Colloca gli altoparlanti alla medesima distanza dall'ascoltatore e orientali verso il punto d'ascolto.

2.2. Collegamento del set di altoparlanti

1. Spegni la sorgente sonora (PC, televisore, lettore DVD) cui desideri collegare il tuo set di altoparlanti.

- Diagramma generale dei collegamenti:

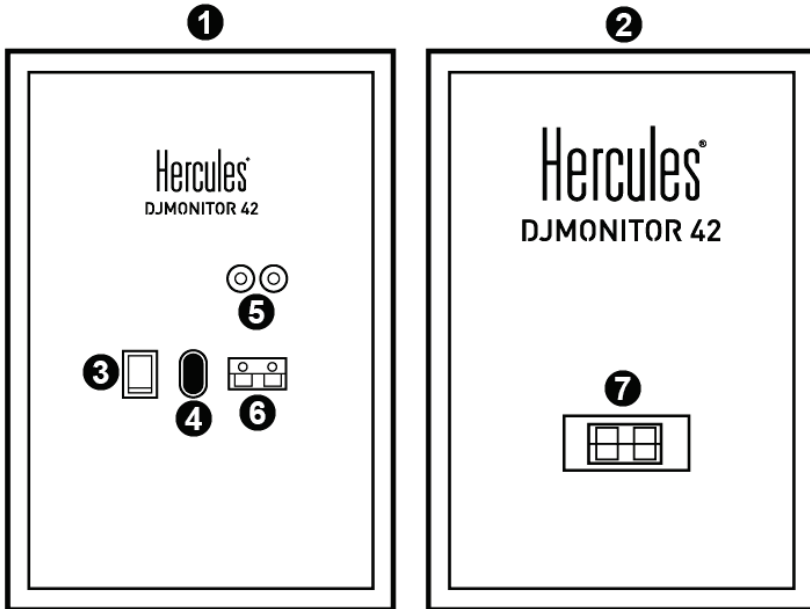

- 1: Altoparlante destro
- 2: Altoparlante sinistro
- 3: Interruttore On/Off
- 4: Presa di alimentazione
- 5: Connettori per l'ingresso audio principale
- 6: Connettore altoparlante satellite destro
- 7: Connettore altoparlante satellite sinistro

DJMONITOR 42

- Altoparlante destro con controlli:

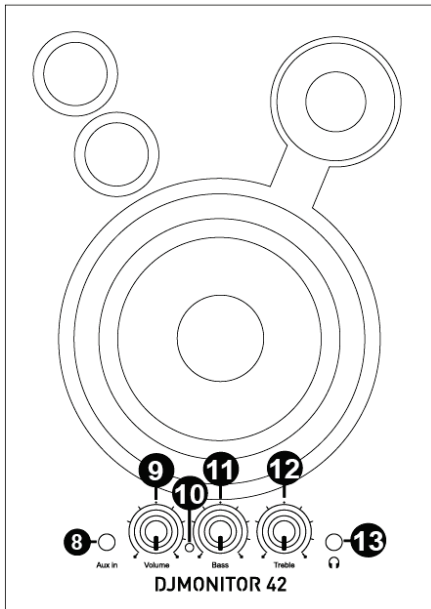

- 8: Ingresso audio ausiliario
- 9: Manopola regolazione volume principale
- 10: LED alimentazione
- 11: Manopola regolazione bassi
- 12: Manopola regolazione alti
- 13: Connettore per cuffie

2.2.1. Collegamento a un PC

- Utilizzando l'accluso cavo jack (maschio) / 2 RCA (maschi), collega l'ingresso principale del tuo set di altoparlanti (i connettori RCA presenti sul retro dell'altoparlante satellite destro) al connettore verde ALTOPARLANTI FRONTALI o USCITA FRONTALE della tua scheda audio o della scheda audio integrata alla scheda madre del tuo computer.

2.2.2. Collegamento a un televisore dotato di jack per le cuffie

- Collega l'ingresso principale del tuo set di altoparlanti (i connettori RCA presenti sul retro dell'altoparlante satellite destro) al jack per le cuffie del tuo televisore.

2.2.3. Collegamento a un televisore/lettore DVD dotato di uscite audio Destra e Sinistra

Richiede un cavo jack femmina / 2 RCA maschi (non incluso – consulta per favore il successivo diagramma A).

1. Collega il tuo cavo jack maschio / 2 RCA maschi al cavo jack femmina / 2 RCA maschi.
2. Collega il connettore RCA bianco del cavo jack femmina / 2 RCA maschi alla relativa uscita audio del tuo televisore/lettore DVD.

3. Collega il connettore RCA rosso del cavo jack femmina / 2 RCA maschi alla relativa uscita audio del tuo televisore/lettore DVD.

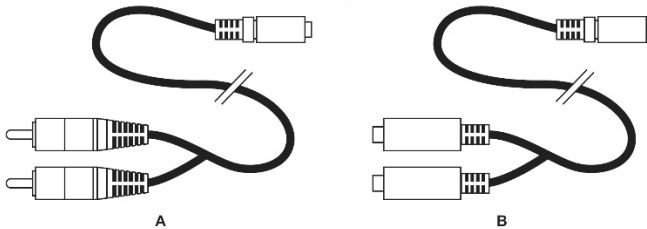

3. UTILIZZARE IL TUO SET DI ALTOPARLANTI DJMONITOR 42

1. Accendi la sorgente sonora che desideri utilizzare (PC, televisore, lettore DVD).
2. Collega il cavo di alimentazione del tuo set di altoparlanti (4) a una presa elettrica.
3. Porta l'interruttore On/Off (3) in posizione **ON**.
4. Regola il volume principale.

INFORMAZIONI SULLA GARANZIA AL CONSUMATORE

A livello mondiale, Guillemot Corporation S.A., avente sede legale in Place du Granier, B.P. 97143, 35571 Chantepie, Francia (d'ora in avanti "Guillemot") garantisce al consumatore che il presente prodotto Hercules sarà privo di difetti relativi ai materiali e alla fabbricazione, per un periodo di garanzia corrispondente al limite temporale stabilito per la presentazione di un reclamo riguardante la conformità del prodotto in questione. Nei paesi della Comunità Europea, tale periodo equivale a due (2) anni a partire dalla consegna del prodotto Hercules. In altri paesi, la durata della garanzia corrisponde al limite temporale stabilito per la presentazione di un reclamo riguardante la conformità del prodotto Hercules in base alle leggi applicabili nel paese in cui il consumatore risiedeva alla data di acquisto del prodotto Hercules (qualora nel paese in questione non esistesse alcuna norma a riguardo, il periodo di garanzia corrisponderà a un (1) anno a partire dalla data originale di acquisto del prodotto Hercules).

Diversamente da quanto affermato in precedenza, le batterie ricaricabili sono coperte da una garanzia di sei (6) mesi dalla data di acquisto originale.

Qualora, durante il periodo di garanzia, il prodotto dovesse apparire difettoso, contatti immediatamente l'Assistenza Tecnica, che le indicherà la procedura da seguire. Qualora il difetto dovesse essere confermato, il prodotto dovrà essere riportato al luogo di acquisto (o qualsiasi altro luogo indicato dall'Assistenza Tecnica).

Nel contesto della presente garanzia, il prodotto difettoso di proprietà del consumatore potrà essere sostituito o reso nuovamente funzionante, a discrezione dell'Assistenza Tecnica. Se, durante il periodo coperto dalla garanzia, il prodotto Hercules fosse oggetto di tale rimessa in operatività, alla rimanente durata della garanzia dovrà essere aggiunto un periodo di almeno sette (7) giorni, durante il quale il prodotto risulta non utilizzabile (tale periodo intercorre dalla data della richiesta di intervento da parte del consumatore o dalla data in cui il prodotto in questione è reso disponibile per la rimessa in operatività, questo nel caso in cui tale data sia successiva alla data di richiesta di intervento). Qualora le leggi applicabili in materia lo consentano, la totale responsabilità di Guillemot e delle sue controllate (compresi i danni conseguenti) si limita alla rimessa in operatività o alla sostituzione del prodotto Hercules. Qualora le leggi applicabili in materia lo consentano, Guillemot declina ogni garanzia sulla commerciabilità o la conformità a finalità particolari.

La presente garanzia non potrà essere applicata: (1) se il prodotto è stato modificato, aperto, alterato o ha subito danni derivanti da un uso inappropriato o non autorizzato, da negligenza, da un incidente, dalla semplice usura, o da qualsiasi altra causa non riconducibile a difetti nei materiali o nell'assemblaggio (compresi, ma non i soli, prodotti Hercules combinati con elementi inadatti, tra cui, in particolare, batterie ricaricabili, caricatori o qualsiasi altro elemento non fornito da Guillemot per questo prodotto); (2) nel caso in cui il prodotto sia stato utilizzato per qualsiasi altro scopo al di fuori dell'uso domestico, comprese finalità professionali o commerciali (esempio: sale giochi, allenamenti, concorsi); (3) in caso di mancato rispetto delle istruzioni fornite dall'Assistenza Tecnica; (4) in caso di software, ovvero software soggetto a una specifica garanzia; (5) ai materiali di consumo (elementi che richiedono la loro sostituzione al termine della loro durata di esercizio come, ad esempio, batterie di tipo convenzionale o cuscinetti protettivi per auricolari o cuffie); (6) agli accessori (ad esempio, cavi, custodie, borsette, borse, cinturini); (7) se il prodotto è stato venduto ad un'asta pubblica.

La presente garanzia non è trasferibile.

I diritti legali del consumatore, stabiliti dalle leggi vigenti in materia di vendita di beni di consumo nel relativo paese, non vengono intaccati dalla presente garanzia.

Disposizioni aggiuntive sulla garanzia

Per tutta la durata della garanzia, in linea di principio, Guillemot non fornirà alcuna parte di ricambio, in quanto la sola Assistenza Tecnica è la parte autorizzata ad aprire e/o rimettere in funzionamento tutti i prodotti Hercules (fatta eccezione per eventuali procedure di rimessa in operatività che l'Assistenza Tecnica potrebbe richiedere al consumatore, attraverso istruzioni scritte – viste, ad esempio, la semplicità e la mancanza di riservatezza della procedura di rimessa in operatività – e fornendo al consumatore le necessarie parti di ricambio, se ve ne fosse l'esigenza).

Considerando i propri cicli di innovazione e per proteggere il proprio know-how e i propri segreti commerciali, in linea di principio, Guillemot non fornirà alcuna notifica o parte di ricambio finalizzata alla rimessa in attività di un qualunque prodotto Hercules il cui periodo di garanzia risultasse scaduto.

Negli Stati Uniti d'America e in Canada, la presente garanzia è limitata al meccanismo interno del prodotto e alla struttura esterna. In nessun caso Guillemot o le sue controllate potranno essere ritenute responsabili, da una qualunque parte terza, per qualsiasi danno accidentale o consequenziale derivante dalla violazione di una qualunque garanzia, espressa o implicita. Alcuni Stati/Province non ammettono limitazioni alla durata di una garanzia implicita, oppure all'esclusione o alla limitazione della responsabilità per danni accidentali o consequenziali, per cui le suddette limitazioni o esclusioni potrebbero non riguardarti. La presente garanzia ti fornisce specifici diritti legali, inoltre potresti avere anche altri diritti, variabili da Stato a Stato o da Provincia a Provincia.

Responsabilità

Qualora le leggi applicabili in materia lo consentano, Guillemot Corporation S.A. (d'ora in avanti "Guillemot") e le sue controllate declinano ogni responsabilità per qualsiasi danno derivante da almeno una delle seguenti condizioni: (1) il prodotto è stato modificato, aperto o alterato; (2) mancato rispetto delle istruzioni di installazione; (3) uso inappropriato o non permesso, negligenza, incidente (come, ad esempio, un impatto); (4) semplice usura; (5) utilizzo del prodotto per qualsiasi altro scopo al di fuori dell'uso domestico, comprese finalità professionali o commerciali (esempio: sale giochi, allenamenti, concorsi). Qualora le leggi applicabili in materia lo consentano, Guillemot e le sue controllate declinano ogni responsabilità per qualsiasi danno non riconducibile a difetti nei materiali o nella fabbricazione del prodotto (compresi, ma non i soli, potenziali danni causati direttamente o indirettamente da un qualunque software, oppure dall'uso del prodotto Hercules in combinazione con elementi inadatti, tra cui, in particolare, batterie ricaricabili, caricatori o qualsiasi altro elemento non fornito da Guillemot per questo prodotto).

COPYRIGHT

© 2019 Guillemot Corporation S.A. Tutti i diritti riservati. Hercules® è un marchio registrato di proprietà di Guillemot Corporation S.A. Tutti i diritti riservati. Tutti gli altri marchi appartengono ai legittimi proprietari. Illustrazioni escluse. I contenuti, i design e le caratteristiche possono essere oggetto di modifiche senza preavviso e possono variare da un Paese all'altro.

RACCOMANDAZIONI SULLA TUTELA DELL'AMBIENTE



* Nell'Unione Europea: Al termine della sua vita operativa, questo prodotto non dovrebbe essere gettato assieme ai comuni rifiuti, ma dovrebbe essere portato ad un apposito punto di raccolta destinato al riciclaggio del Materiale Elettrico ed Elettronico.

Ciò è confermato dal simbolo riportato sul prodotto, nel manuale d'uso o sulla confezione.

A seconda delle proprie caratteristiche, i materiali potrebbero essere riciclati. Tramite il riciclaggio ed altre forme di trattamento del Materiale Elettrico ed Elettronico, è possibile fornire un importante contributo per la salvaguardia dell'ambiente.

Per conoscere i punti di raccolta più vicini a te, contatta le autorità locali competenti.

In tutti gli altri Paesi: per favore, rispetta le leggi locali sul riciclo dei materiali elettrici ed elettronici.

Informazioni da conservare. I colori e le decorazioni possono variare.

I ganci di plastica e gli adesivi dovrebbero essere rimossi dal prodotto prima che quest'ultimo venga utilizzato.

www.hercules.com

**Valido solo in UE e Turchia*



Hercules®

DJMONITOR 42

EN

FR

DE

NL

IT

ES

PT

RU

CS

TR

PL

日本語

繁體中文

한국어

العربية

ÍNDICE

1.	INTRODUCCIÓN	3
1.1.	Contenido del paquete.....	3
1.2.	Especificaciones.....	3
1.3.	Recomendaciones.....	4
2.	INSTALACIÓN DEL KIT DE ALTAVOCES DJMONITOR 42	4
2.1.	Colocación de los altavoces.....	4
2.2.	Conexión del kit de altavoces.....	5
2.2.1.	<i>Conexión a un PC</i>	6
2.2.2.	<i>Conexión a un televisor dotado de un jack de auriculares</i>	6
2.2.3.	<i>Conexión a un reproductor de DVD/televisor dotado de salidas de audio Izquierda y Derecha</i>	6
3.	CÓMO USAR EL KIT DE ALTAVOCES DJMONITOR 42	7

1. INTRODUCCIÓN

1.1. Contenido del paquete

- 2 altavoces satélites amplificados
- 1 cable jack (macho) / 2 RCA (macho)
- 1 cable de conexión entre los altavoces satélites
- 1 cable de alimentación
- Manual del usuario

1.2. Especificaciones

Potencia de salida (potencia efectiva)	<ul style="list-style-type: none"> ▪ Altavoces satélites: 2 x 20 W RMS
Potencia total	40 W RMS
Respuesta de frecuencia	<ul style="list-style-type: none"> ▪ Altavoces satélites: 60 Hz – 20 kHz
Características	<ul style="list-style-type: none"> ▪ Altavoz derecho: <ul style="list-style-type: none"> - 1 salida de audio para conectar el altavoz izquierdo - 1 entrada RCA estéreo en la trasera del altavoz, para la entrada de audio principal - 1 rueda de control de volumen - 1 rueda de control de bajos - 1 rueda de control de agudos - 1 entrada auxiliar - 1 conector de auriculares
Para utilizar con	PC, TV, reproductores de DVD, CD-Audio, reproductores de MP3

1.3. Recomendaciones

- Coloca los altavoces satélites sobre una superficie plana para evitar que se puedan caer.
- No abras el kit de altavoces, ya que te arriesgas a dañar sus componentes internos.
- Este kit de altavoces está pensado para ser utilizado en un ambiente templado.
- Para evitar el riesgo de incendio o descarga eléctrica, mantén alejado el kit de altavoces de:
 - lluvia o humedad, así como de fluidos (agua, productos químicos u otros líquidos),
 - fuentes de calor como calentadores, estufas u otros dispositivos productores de calor (incluyendo amplificadores),
 - la luz directa del sol.
- No expongas el kit de altavoces a gotas ni a salpicaduras de agua.
- No coloques ningún objeto lleno de líquido (vaso, jarrón...) sobre el kit de altavoces.
- Desenchufa el cable de alimentación si no piensas utilizar el kit de altavoces durante un período de tiempo prolongado. Para desconectar el cable de alimentación, sujeta la clavija y tira de ella; no tires nunca del cable.
- Asegúrate de que se pueda acceder fácilmente a la clavija de alimentación del kit enchufado a una toma eléctrica.
- Desenchufa el kit de altavoces antes de limpiarlo. Utiliza un paño húmedo y evita utilizar limpiadores en aerosol.
- La clavija de alimentación del kit de altavoces sirve para apagarlo y, por lo tanto, debe ser fácilmente accesible en todo momento.
- En la parte trasera de los altavoces están las indicaciones legales.

2. INSTALACIÓN DEL KIT DE ALTAVOCES DJMONITOR 42

2.1. Colocación de los altavoces

1. Coloca los altavoces satélites sobre un escritorio a ambos lados del monitor, manteniéndolos al menos a 50 cm de distancia de las paredes laterales.
2. Coloca los altavoces a la misma distancia del oyente y dirígelos hacia la posición de escucha.

2.2. Conexión del kit de altavoces

1. Apaga la fuente de audio (PC, televisor, reproductor de DVD) a la que deseas conectar el kit de altavoces.

- Diagrama general de conexión:

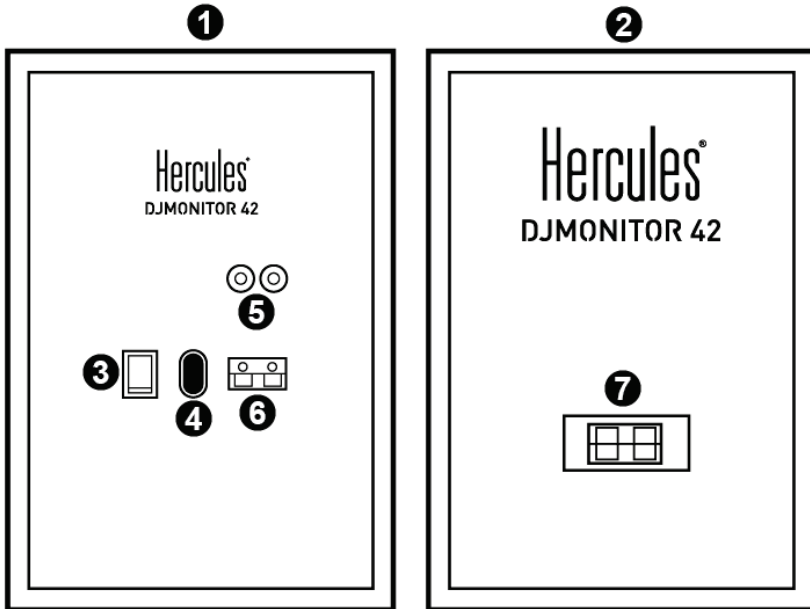

- 1: Altavoz derecho
- 2: Altavoz izquierdo
- 3: Interruptor On/Off
- 4: Conector de alimentación
- 5: Conectores para entrada principal de audio
- 6: Conector de altavoz satélite derecho
- 7: Conector de altavoz satélite izquierdo

DJMONITOR 42

- Altavoz derecho con controles:

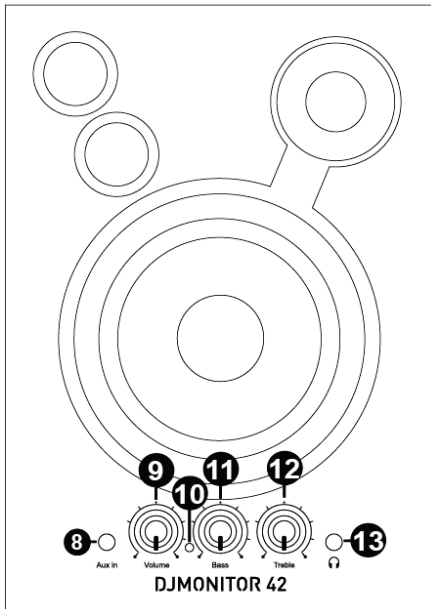

- 8: Entrada de audio auxiliar
- 9: Rueda de control de volumen maestro
- 10: LED de alimentación
- 11: Rueda de control de bajos
- 12: Rueda de control de agudos
- 13: Conector de auriculares

2.2.1. Conexión a un PC

- Conecta la entrada principal del kit de altavoces (conectores RCA de la parte trasera del altavoz satélite derecho) al conector verde FRONT SPEAKERS o FRONT OUT de la tarjeta de sonido independiente o de la tarjeta de sonido integrada en la placa base del ordenador, utilizando el cable jack (macho) / 2 RCA (macho) incluido.

2.2.2. Conexión a un televisor dotado de un jack de auriculares

- Conecta la entrada principal del kit de altavoces (conectores RCA de la parte trasera del altavoz satélite derecho) al jack de auriculares del televisor.

2.2.3. Conexión a un reproductor de DVD/televisor dotado de salidas de audio Izquierda y Derecha

Requiere un cable jack hembra / 2 RCA macho (no incluido: consulta el diagrama A, a continuación).

1. Conecta el cable jack macho / 2 RCA macho al cable jack hembra / 2 RCA macho.
2. Enchufa el conector RCA blanco del cable jack hembra / 2 RCA macho en la salida de audio correspondiente del reproductor de DVD/televisor.

3. Enchufa el conector RCA rojo del cable jack hembra / 2 RCA macho en la salida de audio correspondiente del reproductor de DVD/televisor.

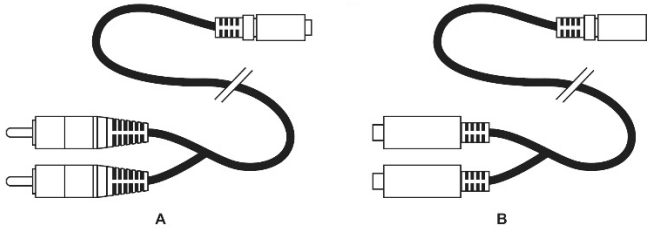

3. CÓMO USAR EL KIT DE ALTAVOCES DJMONITOR 42

1. Enciende la fuente de audio que deseas utilizar (PC, televisor o reproductor de DVD).
2. Enchufa el cable de alimentación (4) del kit de altavoces en un enchufe eléctrico.
3. Pon el interruptor On/Off (3) en la posición **ON**.
4. Ajusta el volumen maestro.

INFORMACIÓN DE GARANTÍA AL CONSUMIDOR

En todo el mundo, Guillemot Corporation S.A., cuyo domicilio legal se encuentra en Place du Granier, B.P. 97143, 35571 Chantepie, Francia (en lo sucesivo "Guillemot") garantiza al consumidor que este producto de Hercules estará libre de defectos de materiales y mano de obra, durante un período de garantía que corresponde al límite de tiempo para interponer una acción legal referida a la conformidad en relación con este producto. En los países de la Unión Europea, esto corresponde a un período de dos (2) años a partir de la entrega del producto de Hercules. En otros países, el período de garantía corresponde al límite de tiempo para interponer una acción legal referida a la conformidad en relación con este producto de Hercules según las leyes aplicables del país en el que el consumidor estuviese domiciliado en la fecha de compra del producto de Hercules (si no existiese una acción similar en el país correspondiente, entonces el período de garantía será de un (1) año a partir de la fecha de compra original del producto de Hercules).

A pesar de lo anterior, las baterías recargables están cubiertas por un período de garantía de seis (6) meses a partir de la fecha de compra original.

Si el producto resultase defectuoso durante el período de garantía, hay que ponerse en contacto inmediatamente con el Soporte Técnico, que indicará el procedimiento a seguir. Si se confirma el defecto, el producto debe devolverse a su lugar de compra (o a cualquier otra ubicación indicada por el Soporte Técnico).

Dentro del contexto de esta garantía, el producto defectuoso del consumidor será sustituido o restaurado su funcionamiento correcto. Si, durante el período de garantía, el producto de Hercules fuese sometido a dicho reacondicionamiento, cualquier período de cómo mínimo siete (7) días durante el que el producto no se pueda usar se añadirá al período de garantía restante (este período va desde la fecha de petición de intervención del consumidor o desde la fecha en la que el producto se entrega para el reacondicionamiento, si la fecha en la que el producto se entrega para el reacondicionamiento fuese posterior a la fecha de la petición de intervención). Si la ley aplicable lo permite, toda la responsabilidad de Guillemot y sus filiales (incluso por daños resultantes) se limita a la restauración del funcionamiento correcto o la sustitución del producto de Hercules. Si la ley aplicable lo permite, Guillemot renuncia a todas las garantías de comerciabilidad o adecuación para un propósito determinado.

Esta garantía no se aplicará: (1) si el producto ha sido modificado, abierto, alterado o ha sufrido daños como resultado de un uso inapropiado o abuso, negligencia, accidente, desgaste normal, o cualquier otra causa no relacionada con un defecto de materiales o fabricación (incluyendo, pero no de forma exclusiva, la combinación del producto de Hercules con cualquier elemento no adecuado, incluyendo en particular fuentes de alimentación, baterías recargables, cargadores o cualquier otro elemento no suministrado por Guillemot para este producto); (2) en caso de incumplimiento de las instrucciones proporcionadas por el Soporte Técnico; (3) a software, es decir software sujeto a una garantía específica; (4) a consumibles (elementos que se tienen que reemplazar a lo largo de la vida del producto: por ejemplo, baterías desechables o almohadillas para auriculares de audio); (5) a accesorios (por ejemplo, cables, cajas, bolsas, bolsos o muñequeras); (6) si el producto se ha vendido en una subasta pública. (6) si el producto se ha vendido en una subasta pública.

Esta garantía no es transferible.

Los derechos legales del consumidor en relación con las leyes aplicables a la venta de productos de consumo de su país no se ven afectados por esta garantía.

Provisiones de garantía adicionales

Durante el período de garantía, Guillemot no proporcionará, en principio, ninguna pieza de repuesto, ya que el Soporte Técnico es el único autorizado para abrir y/o reacondicionar los productos de Hercules (con la excepción de los procedimientos de reacondicionamiento que el Soporte técnico puede solicitar que lleve a cabo el consumidor, mediante instrucciones por escrito – por ejemplo, debido a la simplicidad y la falta de confidencialidad del proceso de reacondicionamiento – y suministrando al consumidor las piezas de repuesto necesarias, si hiciese falta).

Debido a sus ciclos de innovación y para proteger su know-how y secretos comerciales, Guillemot no proporcionará, en principio, ninguna pieza de repuesto ni instrucciones de reacondicionamiento para los productos de Hercules cuyo período de garantía haya vencido.

En los Estados Unidos de América y en Canadá, esta garantía está limitada al mecanismo interno del producto y al alojamiento externo. En ningún caso, Guillemot ni sus filiales serán responsables ante terceros por daños resultantes o fortuitos resultado del incumplimiento de cualquier garantía expresa o implícita. En algunos estados o provincias no se permite la limitación de la duración de una garantía implícita ni la exclusión o limitación de responsabilidad por daños resultantes o fortuitos, por lo que las limitaciones o exclusiones anteriores pueden no ser aplicables. Esta garantía ofrece derechos legales específicos al consumidor, que también puede tener otros derechos que pueden variar de un estado a otro o de una provincia a otra.

Responsabilidad

Si la ley aplicable lo permite, Guillemot Corporation S.A. (en lo sucesivo "Guillemot") y sus filiales renuncian a toda responsabilidad por los daños causados por uno o más de los siguientes motivos: (1) el producto ha sido modificado, abierto o alterado; (2) incumplimiento de las instrucciones de montaje; (3) uso inapropiado o abuso, negligencia, accidente (un impacto, por ejemplo); (4) desgaste normal. Si la ley aplicable lo permite, Guillemot y sus filiales renuncian a toda responsabilidad por los daños no relacionados con defectos de materiales o fabricación en relación con el producto (incluyendo, pero no de forma exclusiva, los daños causados de forma directa o indirecta por cualquier software, o por combinar el producto de Hercules con cualquier elemento no adecuado, incluyendo en particular fuentes de alimentación, baterías recargables, cargadores o cualquier otro elemento no suministrado por Guillemot para este producto).

COPYRIGHT

© 2019 Guillemot Corporation S.A. Todos los derechos reservados. Hercules® es una marca registrada de Guillemot Corporation S.A. Todas las demás marcas son propiedad de sus respectivos dueños. Ilustraciones no definitivas. El contenido, la concepción y las especificaciones son susceptibles de cambiar sin previo aviso y varían según el país.

RECOMENDACIÓN DE PROTECCIÓN AMBIENTAL



* En la Unión Europea: Al terminar su vida útil, este producto no debe tirarse en un contenedor de basuras estándar, sino que debe dejarse en un punto de recogida de desechos eléctricos y equipamiento electrónico para ser reciclado.

Esto viene confirmado por el símbolo que se encuentra en el producto, manual del usuario o embalaje.

Dependiendo de sus características, los materiales pueden reciclarse. Mediante el reciclaje y otras formas de procesamiento de los desechos eléctricos y el equipamiento electrónico puedes contribuir de forma significativa a ayudar a proteger el medio ambiente.

Contacta con las autoridades locales para más información sobre el punto de recogida más cercano.

Para los demás países: cumplo las leyes locales sobre reciclaje de equipos eléctricos y electrónicos.

Esta información debe conservarse. Los colores y motivos decorativos pueden variar.

Los adhesivos y los cierres de plástico se deben quitar del producto antes de utilizarlo.

www.hercules.com

**Aplicable únicamente a la UE y Turquía*



Hercules®

DJMONITOR 42

EN

FR

DE

NL

IT

ES

PT

RU

CS

TR

PL

日本語

繁體中文

한국어

العربية

ÍNDICE

1.	INTRODUÇÃO	3
1.1.	Conteúdo da embalagem	3
1.2.	Especificações.....	3
1.3.	Recomendações.....	4
2.	INSTALAR O KIT DE ALTIFALANTES DJMONITOR 42	4
2.1.	Posicionar os altifalantes.....	4
2.2.	Ligar o kit de altifalantes.....	5
2.2.1.	<i>Ligação a um PC.....</i>	<i>6</i>
2.2.2.	<i>Ligação a um televisor equipado com um jaque para auscultadores.....</i>	<i>6</i>
2.2.3.	<i>Ligação a um leitor de DVD/televisor equipado com saídas de áudio esquerda e direita.....</i>	<i>6</i>
3.	UTILIZAR O KIT DE ALTIFALANTES DJMONITOR 42	7

1. INTRODUÇÃO

1.1. Conteúdo da embalagem

- 2 altifalantes satélites amplificadas
- 1 cabo de jaque (macho)/2 RCA (machos)
- 1 cabo de ligação entre os altifalantes satélites
- 1 cabo de alimentação
- Manual do utilizador

1.2. Especificações

Potência de saída (potência efetiva)	<ul style="list-style-type: none"> ▪ Altifalantes satélites: 2 x 20 W RMS
Potência total	40 W RMS
Frequência de resposta	<ul style="list-style-type: none"> ▪ Altifalantes satélites: 60 Hz-20 kHz
Características	<ul style="list-style-type: none"> ▪ Altifalante direito: <ul style="list-style-type: none"> - 1 saída de áudio para ligar o altifalante esquerdo - 1 entrada RCA estéreo na parte posterior do altifalante, para a entrada de áudio principal - 1 manípulo de controlo do volume - 1 manípulo de controlo dos graves - 1 manípulo de controlo dos agudos - 1 entrada auxiliar - 1 conector para auscultadores
Para utilizar com	PC, televisores, leitores de DVD, CD-Audio, leitores de MP3

1.3. Recomendações

- Coloque os altifalantes satélites sobre uma superfície plana para evitar o risco de os altifalantes caírem.
- Nunca abra o kit de altifalantes, caso contrário poderá danificar os respetivos componentes internos.
- O kit de altifalantes destina-se a ser utilizado num ambiente temperado.
- A fim de evitar o risco de incêndio ou descarga elétrica, mantenha o kit de altifalantes afastado de:
 - Chuva ou humidade, assim como de todos os fluidos (água, produtos químicos ou quaisquer outros líquidos),
 - Fontes de calor, como aquecedores, fogões ou quaisquer outros dispositivos geradores de calor (incluindo amplificadores),
 - Luz solar direta.
- Não exponha o kit de altifalantes a gotejamentos ou salpicos de água.
- Nunca coloque qualquer objeto cheio com líquido (copo, vaso, etc.) em cima do kit de altifalantes.
- Desligue o cabo de alimentação se não tencionar utilizar o kit de altifalantes durante um longo período de tempo. Para desligar o cabo de alimentação, segure na ficha e puxe-a; nunca puxe pelo próprio cabo.
- Certifique-se de que a ficha de alimentação do kit de altifalantes ligada a uma tomada elétrica permanece facilmente acessível.
- Desligue o kit de altifalantes antes de limpá-lo. Utilize um pano humedecido e evite utilizar produtos de limpeza à base de aerossóis.
- A ficha de alimentação do kit de altifalantes serve para desligar o dispositivo, pelo que deve estar sempre facilmente acessível.
- As marcas estão situadas na parte posterior dos altifalantes.

2. INSTALAR O KIT DE ALTIFALANTES DJMONITOR 42

2.1. Posicionar os altifalantes

1. Coloque os altifalantes satélites em cima de uma secretária de cada lado do monitor, mantendo-os a pelo menos 50 cm de distância das paredes laterais.
2. Coloque os altifalantes a uma distância igual desde o ouvinte e aponte-os na direção da posição de audição.

2.2. Ligar o kit de altifalantes

1. Desligue a fonte de áudio (PC, televisor, leitor de DVD) à qual pretende ligar o conjunto de altifalantes.

- Diagrama de ligação geral:

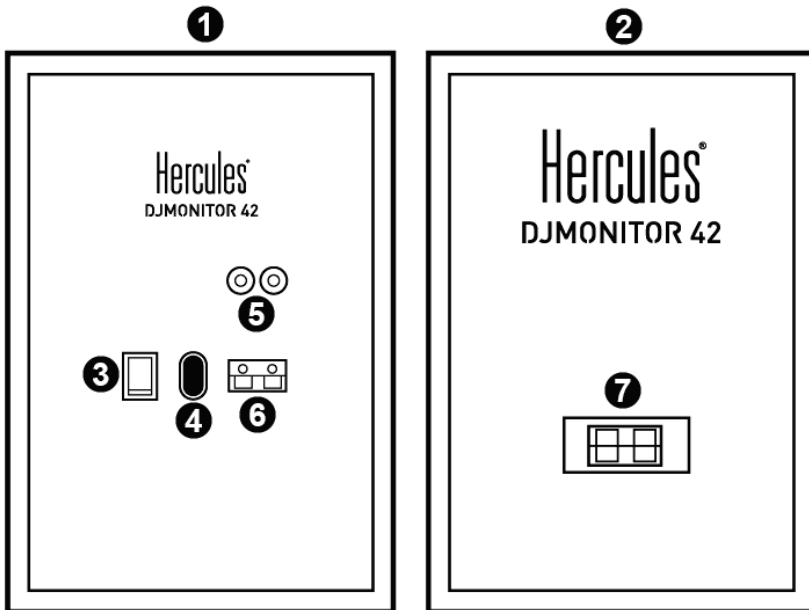

- 1: Altifalante direito
- 2: Altifalante esquerdo
- 3: Interruptor para ligar/desligar
- 4: Conector de alimentação
- 5: Conectores para a entrada de áudio principal
- 6: Conector do altifalante satélite direito
- 7: Conector do altifalante satélite esquerdo

DJMONITOR 42

- Altifalante direito com controlos:

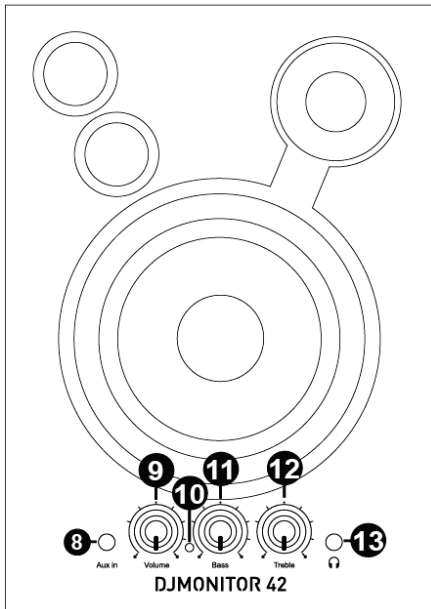

- 8: Entrada de áudio auxiliar
- 9: Manípulo de controlo do volume
- 10: LED de alimentação
- 11: Manípulo de controlo dos graves
- 12: Manípulo de controlo dos agudos
- 13: Conector para auscultadores

2.2.1. Ligação a um PC

- Ligue a entrada principal (conectores RCA na parte posterior do altifalante satélite direito) do kit de altifalantes ao conector FRONT SPEAKERS ou FRONT OUT verde da placa de som ou da placa de som integrada na placa principal do computador utilizando o cabo de jaque (macho)/2 RCA (machos).

2.2.2. Ligação a um televisor equipado com um jaque para auscultadores

- Ligue a entrada principal (conectores RCA na parte posterior do altifalante satélite direito) do kit de altifalantes ao jaque para auscultadores no televisor.

2.2.3. Ligação a um leitor de DVD/televisor equipado com saídas de áudio esquerda e direita

Requer um cabo de jaque fêmea/2 RCA machos (não incluído; consulte o diagrama A, abaixo).

1. Ligue o cabo de jaque macho/2 RCA machos ao cabo de jaque fêmea/2 RCA machos.
2. Ligue o conector RCA branco do cabo de jaque fêmea/2 RCA machos à saída de áudio correspondente no leitor de DVD/televisor.
3. Ligue o conector RCA vermelho do cabo de jaque fêmea/2 RCA machos à saída de áudio correspondente no leitor de DVD/televisor.

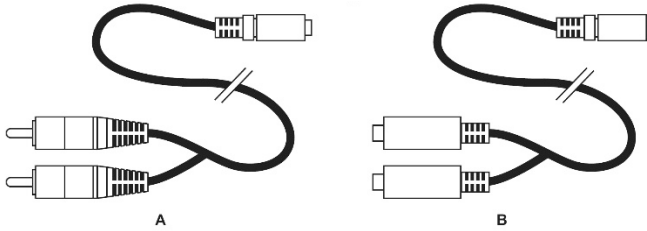

3. UTILIZAR O KIT DE ALTIFALANTES DJMONITOR 42

1. Ligue a fonte de áudio que pretende utilizar (PC, televisor, leitor de DVD).
2. Ligue o cabo de alimentação do kit de altifalantes (4) a uma tomada elétrica.
3. Coloque o interruptor para ligar/desligar (3) em **ON**.
4. Ajuste o volume principal.

INFORMAÇÕES SOBRE A GARANTIA PARA O CONSUMIDOR

A Guillemot Corporation S.A., com sede social sita em Place du Granier, B.P. 97143, 35571 Chantepie, França (a seguir designada como "Guillemot") garante a nível mundial ao consumidor que este produto Hercules está livre de defeitos em termos de materiais e fabrico durante um período de garantia que corresponde ao limite de tempo para intentar uma ação de conformidade relativamente a este produto. Nos países da União Europeia, isto corresponde a um período de dois (2) anos desde a entrega do produto Hercules. Noutros países, o período de garantia corresponde ao limite de tempo para intentar uma ação de conformidade relativamente ao produto Hercules de acordo com a legislação em vigor do país no qual o consumidor residia à data de compra do produto Hercules (se a dita ação não existir no país correspondente, então o período de garantia será de um (1) ano a partir da data de compra original do produto Hercules).

Não obstante o supracitado, as baterias recarregáveis estão cobertas por um período de garantia de seis (6) meses a partir da data de compra original.

No caso de o produto apresentar algum defeito durante o período da garantia, contacte imediatamente o Suporte Técnico, que lhe indicará o procedimento a tomar. Se esse defeito se confirmar, o produto terá de ser devolvido ao respetivo local de compra (ou qualquer outro local indicado pelo Suporte Técnico).

No âmbito da presente garantia, e por opção do Suporte Técnico, o produto defeituoso do consumidor será substituído ou reparado. Se, durante o período da garantia, o produto Hercules for submetido à dita reparação, qualquer período mínimo de (7) dias durante o qual o produto estiver fora de serviço será adicionado ao período da garantia restante (este período decorre desde a data do pedido intervenção pelo consumidor ou desde a data em que o produto em questão é disponibilizado para reparação, se a data em que o produto é disponibilizado para reparação for posterior à data do pedido de intervenção). Se for permitido pela legislação em vigor, a responsabilidade total da Guillemot e das respetivas filiais (incluindo para danos indiretos) está limitada à reparação ou à substituição do produto Hercules. Se for permitido pela legislação em vigor, a Guillemot rejeita todas as garantias de comercialização ou adequação a um fim específico.

A presente garantia não se aplicará: (1) se o produto tiver sido modificado, aberto, alterado ou danificado em resultado de utilização inadequada ou abusiva, negligência, acidente, desgaste normal ou qualquer outra causa relacionada com um defeito de material ou fabrico (incluindo, mas sem limitação, combinar o produto Hercules com qualquer elemento inadequado, incluindo, em particular, fontes de alimentação, baterias recarregáveis, carregadores ou quaisquer outros elementos não fornecidos pela Guillemot para este produto); (2) se o produto tiver sido utilizado fora do âmbito da utilização doméstica, incluindo para fins profissionais ou comerciais (salas de jogos, treino e competições, por exemplo); (3) na eventualidade de incumprimento das instruções fornecidas pelo Suporte Técnico; (4) a software, estando o mesmo sujeito a uma garantia específica; (5) a consumíveis (elementos para substituir ao longo da vida útil do produto: baterias descartáveis, auscultadores de áudio ou auriculares de auscultadores, por exemplo); (6) a acessórios (cabos, estojos, bolsas, sacos e correias de pulso, por exemplo); (7) se o produto foi vendido num leilão público.

A presente garantia não é transmissível.

Os direitos legais do consumidor no que concerne à legislação aplicável à venda de bens de consumo no seu país não são afetados pela presente garantia.

Disposições de garantia adicionais

Durante o período da garantia, a Guillemot não fornecerá, em princípio, quaisquer peças de substituição, uma vez que o Suporte Técnico é a única parte autorizada a abrir e/ou reparar qualquer produto Hercules (à exceção de quaisquer procedimentos de reparação que o Suporte Técnico possa pedir ao consumidor para realizar, através de instruções por escrito – por exemplo, devido à simplicidade e à falta de confidencialidade do processo de reparação – e fornecendo ao consumidor a(s) peça(s) de substituição necessária(s), quando aplicável).

Tendo em conta os seus ciclos de inovação, e a fim de proteger o seu know-how e segredos comerciais, a Guillemot não fornecerá, em princípio, qualquer notificação de reparação ou peças de substituição para produtos Hercules cujo período da garantia tenha expirado.

Nos Estados Unidos da América e no Canadá, a presente garantia está limitada ao mecanismo interno e à caixa do produto. Em nenhuma circunstância serão a Guillemot ou as respetivas filiais consideradas responsáveis perante terceiros por quaisquer danos indiretos ou acidentais resultantes da violação de quaisquer garantias expressas ou implícitas. Alguns estados/províncias não permitem a limitação da duração de uma garantia implícita ou a exclusão ou limitação de responsabilidade por danos indiretos ou acidentais, pelo que as limitações ou exclusões supracitadas podem não se aplicar a si. A presente garantia concede-lhe direitos legais específicos, podendo ter também outros direitos, que variam consoante o estado ou a província.

Responsabilidade

Se for permitido ao abrigo da legislação aplicável, a Guillemot Corporation S.A. (a seguir designada “Guillemot”) e as respetivas filiais rejeitam qualquer responsabilidade por danos resultantes de uma ou mais das seguintes causas: (1) o produto foi modificado, aberto ou alterado; (2) incumprimento das instruções de montagem; (3) utilização inadequada ou abusiva, negligência ou acidente (um impacto, por exemplo); (4) desgaste normal; (5) utilização do produto fora do âmbito além da utilização doméstica, incluindo para fins profissionais ou comerciais (salas de jogos, treino e competições, por exemplo). Se for permitido ao abrigo da legislação aplicável, a Guillemot e as respetivas filiais rejeitam qualquer responsabilidade por danos relacionados com um defeito de material ou fabrico relativamente ao produto (incluindo, mas sem limitação, quaisquer danos causados direta ou indiretamente por qualquer software ou por combinar o produto Hercules com qualquer elemento inadequado, incluindo, em particular, fontes de alimentação, baterias recarregáveis, carregadores ou quaisquer outros elementos não fornecidos pela Guillemot para este produto).

DIREITOS DE AUTOR

© 2019 Guillemot Corporation S.A. Todos os direitos reservados. Hercules® é uma marca registada da Guillemot Corporation S.A. Todas as outras marcas comerciais são pertencem aos respectivos proprietários. As ilustrações não são vinculativas. Os conteúdos, desenhos e especificações estão sujeitos a alteração sem aviso prévio e podem variar de país para país.

RECOMENDAÇÕES DE PROTECÇÃO AMBIENTAL



Na União Europeia: Quando este produto chegar ao fim da sua vida útil, não o elimine juntamente com os resíduos domésticos normais; em vez disso, deixe-o num ponto de recolha de resíduos de equipamento eléctrico e electrónico (REEE) para posterior reciclagem.

O símbolo presente no produto, no manual de utilizador ou na caixa confirma-o.

Os materiais podem ser reciclados, dependendo das suas características. Através da reciclagem e de outras formas de processamento de resíduos de equipamento eléctrico e electrónico, pode dar um importante contributo no sentido de ajudar a proteger o ambiente.

Contacte as autoridades locais para saber onde fica o ponto de recolha mais perto da sua área de residência.

Relativamente a todos os outros países: Respeite a legislação local sobre a reciclagem de equipamento eléctrico e electrónico.

Informações a reter. As cores e as decorações podem variar.

Os fechos e os adesivos devem ser removidos do produto antes da utilização.

www.hercules.com

**Aplicável apenas à União Europeia e Turquia*

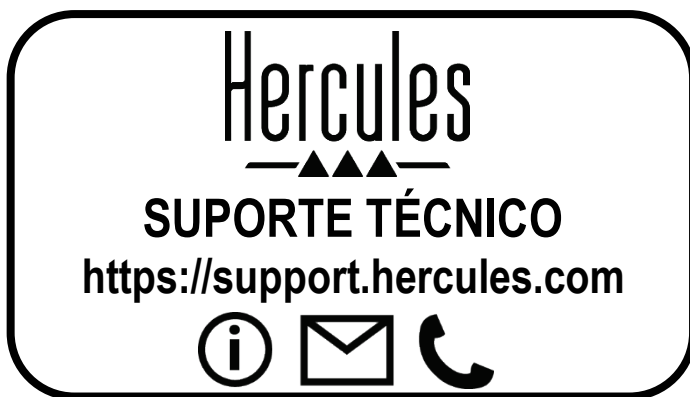

Hercules®

DJMONITOR 42

EN

FR

DE

NL

IT

ES

PT

RU

CS

TR

PL

日本語

繁體中文

한국어

العربية

СОДЕРЖАНИЕ

1.	ВВЕДЕНИЕ	3
1.1.	Содержимое упаковки	3
1.2.	Технические характеристики.....	3
1.3.	Рекомендации	4
2.	УСТАНОВКА АУДИОСИСТЕМЫ DJMONITOR 42.....	4
2.1.	Размещение динамиков	4
2.2.	Подключение динамиков.....	5
2.2.1.	<i>Подключение к ПК.....</i>	<i>6</i>
2.2.2.	<i>Подключение к телевизору с разъемом для наушников.....</i>	<i>6</i>
2.2.3.	<i>Подключение к DVD-плееру/телевизору с левым и правым аудиовыходами.....</i>	<i>6</i>
3.	ИСПОЛЬЗОВАНИЕ АУДИОСИСТЕМЫ DJMONITOR 42.....	7

1. ВВЕДЕНИЕ

1.1. Содержимое упаковки

- 2 усиленных сателлитных динамика
- 1 кабель с разъемами «джек» (штекер)/2 RCA (штекер)
- 1 соединительный кабель для сателлитных динамиков
- 1 кабель питания
- Инструкция по эксплуатации

1.2. Технические характеристики

Выходная (эффективная) мощность	<ul style="list-style-type: none"> ▪ Сателлитные динамики: 2 x 20 Вт ср. квадр.
Общая мощность	40 Вт ср. квадр.
Частотная характеристика	<ul style="list-style-type: none"> ▪ Сателлитные динамики: 60 Гц – 20 кГц
Особенности	<ul style="list-style-type: none"> ▪ Правый динамик: <ul style="list-style-type: none"> - 1 аудиовыход для подключения левого динамика; - 1 стереовход RCA на задней стороне динамика — основной аудиовход; - 1 регулятор громкости; - 1 регулятор уровня низких частот; - 1 регулятор уровня высоких частот; - 1 дополнительный вход; - 1 разъем для наушников.
Применение	ПК, телевизоры DVD-плееры, CD-проигрыватели, MP3-плееры

1.3. Рекомендации

- Установите сателлитные динамики на плоскую поверхность, чтобы избежать их падения.
- Ни в коем случае не разбирайте аудиосистему, поскольку это может привести к повреждению внутренних деталей.
- Эти динамики предназначены для использования при нормальной температуре и влажности.
- Во избежание риска возгорания или электрического разряда не подвергайте динамики воздействию:
 - дождя или влаги, а также жидкостей (воды, химических веществ или других жидкостей);
 - тепловых источников, например, нагревателей, печей и других выделяющих тепло устройств (в том числе усилителей);
 - прямых солнечных лучей.
- Не допускайте попадания на динамики капель или брызг воды.
- Не ставьте на динамики какие-либо объекты с водой (стакан, ваза...).
- Отсоедините шнур питания динамиков, если они не будут использоваться в течение длительного времени. Для отсоединения шнура возьмитесь за вилку и потяните ее. Никогда не тяните за сам кабель.
- Включая шнур питания динамиков в электрическую розетку, обеспечьте к нему легкий доступ.
- Перед чисткой динамиков отключите их. Чистку производите влажной тканью, не прибегая к аэрозольным средствам.
- Разъем для источника питания служит для отключения устройства, поэтому оно всегда должно находиться в пределах досягаемости.
- Маркировка находится на задней стороне динамиков.

2. УСТАНОВКА АУДИОСИСТЕМЫ DJMONITOR 42

2.1. Размещение динамиков

1. Разместите динамики на столе с обеих сторон от монитора на расстоянии не менее 50 см от боковых стен.
2. Динамики должны быть установлены на равном расстоянии от пользователя и направлены непосредственно в его сторону.

2.2. Подключение динамиков

1. Выключите аудиисточник (ПК, телевизор, DVD-плеер), к которому следует подключить динамики.

- Общая схема подключения

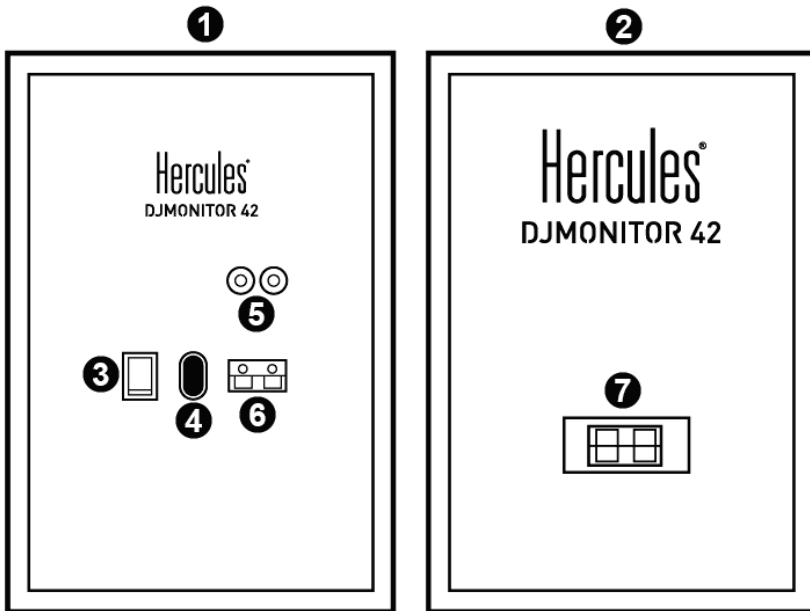

- 1 — Правый динамик
- 2 — Левый динамик
- 3 — Переключатель питания
- 4 — Разъем питания
- 5 — Разъемы основного аудиовхода
- 6 — Разъем для подключения правого динамика
- 7 — Разъем для подключения левого динамика

DJMONITOR 42

- Правый динамик с регуляторами

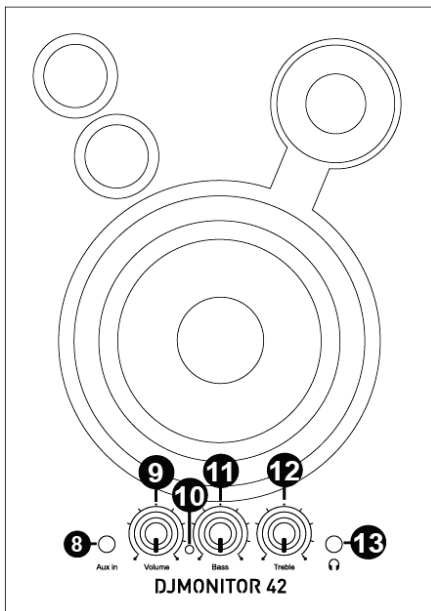

- 8 — Дополнительный аудиовход
- 9 — Регулятор общей громкости
- 10 — Индикатор питания
- 11 — Регулятор уровня басов
- 12 — Регулятор уровня высоких частот
- 13 — Разъем для наушников

2.2.1. Подключение к ПК

- Подключите основной вход динамиков (разъемы RCA на задней стороне правого динамика) к зеленому разъему FRONT SPEAKERS или FRONT OUT на звуковой карте или встроенной в материнскую плату звуковой карте компьютера с помощью входящего в комплект кабеля с разъемами типа «джек»/2 RCA (штекер).

2.2.2. Подключение к телевизору с разъемом для наушников

- Подключите основной вход динамиков (разъемы RCA на задней стороне правого динамика) к разъему для наушников на телевизоре.

2.2.3. Подключение к DVD-плееру/телевизору с левым и правым аудиовыходами

Требуется кабель с разъемами гнездо типа «джек»/2 штекера RCA (не входит в комплект, см. рис. А ниже).

1. Подключите кабель с разъемами штекер «джек»/2 штекера RCA к кабелю с разъемами гнездо «джек»/2 штекера RCA.
2. Белый штекер RCA-кабеля подключите к соответствующему гнезду аудиовыхода на DVD-плеере/телевизоре.

3. Красный штекер RCA-кабеля подключите к соответствующему гнезду аудиовыхода на DVD-плеере/телевизоре.

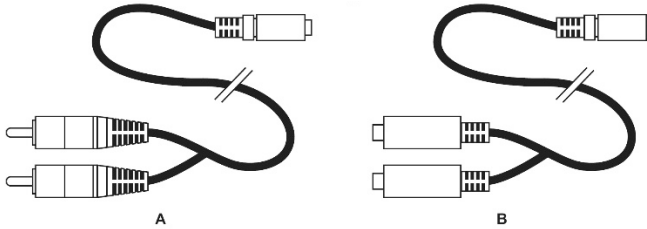

3. ИСПОЛЬЗОВАНИЕ АУДИОСИСТЕМЫ DJMONITOR 42

1. Включите аудиоисточник (ПК, телевизор, DVD-плеер).
2. Включите кабель питания (4) аудиосистемы в электророзетку.
3. Переведите переключатель питания On/Off (3) в положение **ON (ВКЛ.)**.
4. Отрегулируйте общую громкость.

СВЕДЕНИЯ О ПОТРЕБИТЕЛЬСКОЙ ГАРАНТИИ

Корпорация Guillemot Corporation S.A., зарегистрированная по адресу Place du Granier, B.P. 97143, 35571 Chanterpie, Франция, (далее — «Guillemot») гарантирует своим клиентам во всем мире, что в данном изделии Hercules не будет выявлено никаких дефектов материалов и производства в течение гарантийного периода, который равен сроку предъявления претензии по соответствию для данного изделия. В странах Европейского Союза этот срок соответствует двум (2) годам с момента поставки изделия Hercules. В других странах гарантийный период равен сроку предъявления претензии по соответствию для изделия Hercules, определяемому соответствующим законодательством страны, в которой проживал потребитель на момент приобретения изделия Hercules (если подобные претензии не действуют в соответствующей стране, гарантийный период равняется одному (1) году с первоначальной даты приобретения изделия Hercules).

Невзирая на вышеизложенное, гарантия на аккумуляторы равняется шести (6) месяцам с первоначальной даты приобретения.

В случае обнаружения дефектов изделия во время гарантийного периода незамедлительно обратитесь в службу технической поддержки, сотрудники которой определяют дальнейшую процедуру. Если дефект будет подтвержден, изделие следует вернуть по месту приобретения (или в любое другое место, указанное службой технической поддержки).

В рамках действия гарантии дефектное изделие будет, по усмотрению службы технической поддержки, заменено или возвращено в рабочее состояние. Если в течение гарантийного срока изделие Hercules будет подвержено такому восстановлению, к оставшемуся гарантийному сроку прибавляется период времени, но не менее семи (7) дней, во время которого изделие находилось вне употребления (началом этого периода считается дата запроса покупателя о вмешательстве или дата предоставления дефектного изделия для восстановления, если изделие было предоставлено для восстановления позднее, чем был сделан запрос о вмешательстве). В мере, разрешенной применимым законодательством, полная ответственность компании Guillemot и ее дочерних компаний (в том числе косвенный ущерб) ограничивается восстановлением рабочего состояния или заменой изделия Hercules. В мере, разрешенной применимым законодательством, компания Guillemot отказывается от любых гарантий коммерческой пригодности или пригодности для определенной цели.

Настоящая гарантия не распространяется: (1) на ситуации, когда изделие было видоизменено, открыто, модифицировано или получило повреждения в результате недопустимого или неправильного использования, небрежности или несчастного случая, естественного износа или любой другой причины, не связанной с дефектом материалов или производства (включая, помимо прочего, использование изделия Hercules совместно с любыми неподходящими элементами, в частности — с блоками питания, аккумуляторами, зарядными устройствами и любыми другими элементами, не входящими в комплектацию Guillemot для данного изделия); (2) на случаи использования продукта в любых целях, кроме бытовых, в том числе на случаи профессионального или коммерческого применения (например, в игровых залах, для проведение обучения и соревнований); (3) на ситуации, когда указания службы технической поддержки не были выполнены; (4) на ПО, так как на такое ПО распространяется отдельная гарантия; (5) на расходные материалы (элементы, предназначенные для замены в течение срока службы изделия: например, батарейки и ушные подушки для гарнитур или наушников); (6) на аксессуары (например, кабели, чехлы, сумки, футляры, наручные ремешки); (7) на случаи продажи изделия с открытого аукциона.

Данная гарантия не подлежит передаче.

Настоящая гарантия не ущемляет прав потребителя, предоставляемых ему применимыми законами в отношении продажи потребительских товаров в соответствующей стране.

Дополнительные условия гарантии

В течение гарантийного срока компания Guillemot, в общем и целом, не предоставляет никаких запасных частей, так как вскрытие и/или модификацию любых изделий Hercules вправе осуществлять только служба технической поддержки (за исключением каких-либо процедур по модификации, которые служба технической поддержки может предложить выполнить клиенту путем письменных инструкций и предоставления, при необходимости, требуемых запасных частей: например, в связи с отсутствием статуса сложности или конфиденциальности у такой восстановительной процедуры).

С учетом периода освоения новых изделий и в целях защиты своих ноу-хау и коммерческих тайн компания Guillemot, в общем и целом, не предоставляет каких-либо уведомлений о восстановлении или запасных частей для любых изделий Hercules с истекшим гарантийным сроком.

В США и Канаде настоящая гарантия ограничивается внутренним механизмом и оболочкой устройства. Корпорация Guillemot и ее дочерние предприятия ни при каких условиях не несут ответственности перед третьими лицами за косвенные или случайные убытки, связанные с нарушением каких-либо явных или подразумеваемых гарантий. В некоторых штатах/провинциях не допускается ограничение срока действия подразумеваемой гарантии или ограничение ответственности за косвенные/случайные убытки, поэтому в вашем случае вышеуказанные ограничения или исключения могут быть неприменимы. Настоящая гарантия предоставляет Вам определенные юридические права. У Вас могут также быть другие права, определенные законодательством штата или провинции.

Ответственность

В мере, разрешенной применимым законодательством, компания Guillemot Corporation S.A. (далее — «Guillemot») и ее дочерние предприятия отказываются от любой ответственности за любой ущерб, вызванный одним или несколькими из следующих факторов: (1) видоизменение, вскрытие или модификация изделия; (2) несоблюдение инструкций по сборке; (3) недопустимое или неправильное использование, небрежность, несчастный случай (например, физическое воздействие); (4) естественный износ; (5) использование продукта в любых целях, кроме бытовых, в том числе профессиональное или коммерческое применение (например, в игровых залах, для проведение обучения и соревнований). В мере, разрешенной применимым законодательством, компания Guillemot и ее дочерние предприятия отказываются от любой ответственности за любой ущерб, не связанный с дефектами материалов или изготовления, в отношении данного изделия (включая, помимо прочего, любой ущерб, вызванный прямо или опосредованно любым программным обеспечением или использованием изделия Hercules с любыми неподходящими элементами, в частности — блоками питания, аккумуляторами, зарядными устройствами и любыми другими элементами, не входящими в комплектацию Guillemot для данного изделия).

АВТОРСКОЕ ПРАВО

© 2019 Guillemot Corporation S.A. Все права защищены. Hercules® является зарегистрированной торговой маркой Guillemot Corporation. Все прочие торговые марки являются собственностью соответствующих владельцев. Иллюстрации могут не соответствовать внешнему виду/функциям конкретного изделия. Содержание руководства, конструкция и технические характеристики изделия изменяются без предварительного уведомления и зависят от страны приобретения.

При пользовании изделием учитывайте следующее: цвета и дизайн могут различаться.

Пластиковые стяжки и клейкую ленту следует снять перед использованием изделия.

www.hercules.com



EAC

Hercules®

DJMONITOR 42

EN

FR

DE

NL

IT

ES

PT

RU

CS

TR

PL

日本語

繁體中文

한국어

العربية

OBSAH

1.	ÚVOD	3
1.1.	Obsah balení.....	3
1.2.	Specifikace.....	3
1.3.	Doporučení.....	4
2.	INSTALACE REPRODUKTORŮ DJMONITOR 42	4
2.1.	Umístění reproduktorů	4
2.2.	Připojení reproduktorové soustavy	5
2.2.1.	<i>Připojení k PC.....</i>	<i>6</i>
2.2.2.	<i>Připojení k televizi vybavené sluchátkovým výstupem jack.....</i>	<i>6</i>
2.2.3.	<i>Připojení k DVD přehrávači / televizi vybavené levým a pravým audio výstupem</i>	<i>6</i>
3.	POUŽITÍ REPRODUKTOROVÉ SOUPRAVY DJMONITOR 42.....	7

1. ÚVOD

1.1. Obsah balení

- 2 staelitní reproduktory se zesilovači
- 1 jack (M) / 2 RCA (M) kabel
- 1 kabel propojující satelitní reproduktory
- 1 napájecí kabel
- Uživatelský manuál

1.2. Specifikace

Výstupní výkon (efektivní výkon)	▪ Satelitní reproduktory: 2 x 20 W RMS
Celkový výkon	40 W RMS
Frekvenční rozsah	▪ Satelitní reproduktory: 60 Hz – 20 kHz
Vlastnosti	<ul style="list-style-type: none"> ▪ Právý reproduktor: <ul style="list-style-type: none"> - 1 audio výstup pro připojení levého reproduktoru - 1 stereo RCA vstup na zadním panelu reproduktoru, pro hlavní zvukový vstup - 1 regulátor hlasitosti - 1 ovladač nízkých tónů - 1 ovladač vysokých tónů - 1 pomocný vstup - 1 sluchátkový výstup
Určeny pro použití s:	PC, TV, DVD přehrávače, CD-Audio, MP3 přehrávače

1.3. Doporučení

- Pro zamezení riziku pádu reproduktorů, umíst'ujte satelitní reproduktory na rovné plochy.
- Nikdy reproduktory nerozebírejte, riskujete tímto poškození vnitřních součástí.
- Tato souprava reproduktorů je určena pro vnitřní použití za mírných podmínek.
- Pro zamezení rizika elektrického výboje, neumíst'ujte reproduktory do blízkosti:
 - vlhkosti nebo deště, stejně tak je nevystavujte jakýmkoliv tekutinám (voda, chemické nebo jiné kapaliny),
 - tepelným zdrojům jako jsou topení, kamna, nebo jiná zařízení vyzařující teplo (včetně zesilovačů),
 - přímému slunečnímu světlu.
- Reproduktory nevystavujte kapající nebo stříkající vodě.
- Na reproduktory neumíst'ujte žádné nádoby na kapaliny (skleněné vázy atd.).
- Pokud plánujete, že nebudete používat reproduktorovou soupravu po delší dobu, odpojte napájecí kabel. Pokud chcete odpojit napájecí kabel, uchopte zástrčku a vytáhněte ji; nikdy netahejte za samotný kabel.
- Zajistěte, aby napájecí kabel reproduktorů připojený do síťového rozvodu zůstal snadno přístupný.
- Před čištěním reproduktorovou soupravu odpojte. Použijte vlhkou tkaninu a vyhněte se použití aerosolových čistících prostředků.
- Napájecí zástrčka reproduktorové soupravy slouží pro vypnutí zařízení, a proto musí být vždy snadno přístupná.
- Štítek je umístěn na zadní části reproduktorů.

2. INSTALACE REPRODUKTORŮ DJMONITOR 42

2.1. Umístění reproduktorů

1. Satelitní reproduktory umístěte po obou stranách vašeho monitoru ve vzdálenosti nejméně 50 cm od zdi.
2. Reproduktory umístěte do stejné vzdálenosti od posluchače a na posluchače je nasměrujte.

2.2. Připojení reproduktorové soustavy

1. Vypněte zdroj audio signálu (PC, televizi, DVD přehrávač), ke kterému chcete reproduktory připojit.

- Obecné propojovací schéma:

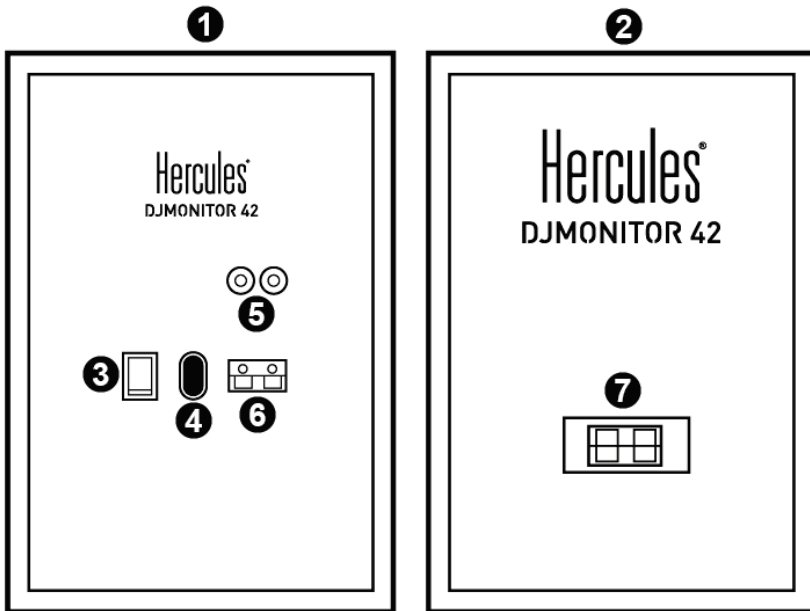

- 1: Právý reproduktor
- 2: Levý reproduktor
- 3: Spínač Zapnutí/Vypnutí
- 4: Konektor napájení
- 5: Konektory pro připojení hlavního audio vstupu
- 6: Konektor pravého satelitního reproduktoru
- 7: Konektor levého satelitního reproduktoru

DJMONITOR 42

- Právý reproduktor s ovládacími prvky:

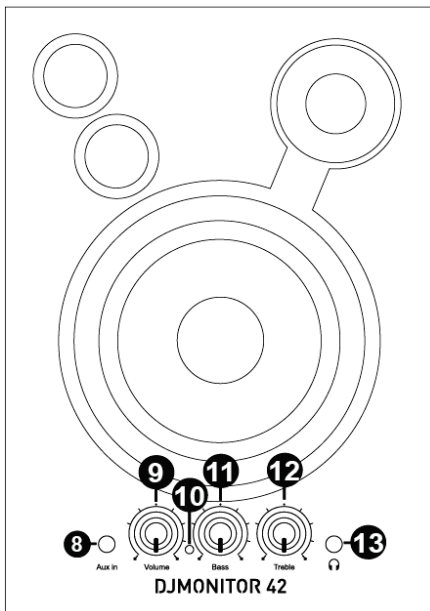

- 8: Pomocný audio vstup
- 9: Hlavní regulátor hlasitosti
- 10: LED kontrolka napájení
- 11: Ovladač nízkých tónů
- 12: Ovladač vysokých tónů
- 13: Sluchátkový výstup

2.2.1. Připojení k PC

- Pomocí přiloženého kabelu jack (M) / 2 RCA (M) připojte reproduktorovou soupravu: hlavní vstup reproduktorů (RCA konektory na zadní straně pravého satelitního reproduktoru) připojte k zeleným výstupům PŘEDNÍ REPRODUKTORY (FRONT SPEAKERS) nebo PŘEDNÍ VÝSTUP (FRONT OUT) na vaší zvukové kartě, nebo k zvukovému výstupu zvukové karty integrované na vašem motherboardu.

2.2.2. Připojení k televizi vybavené sluchátkovým výstupem jack

- Připojte hlavní vstup reproduktorů (RCA konektory na zadní straně pravého satelitního reproduktoru) k sluchátkovému výstupu (jack) vaší televize.

2.2.3. Připojení k DVD přehrávači / televizi vybavené levým a pravým audio výstupem

Vyžaduje F jack / 2 M RCA kabel (není zahrnut v dodávce – viz schéma A uvedeno níže).

1. Připojte kabel M jack / 2 M RCA ke kabelu F jack / 2 M RCA.
2. Připojte bílý RCA konektor kabelu F jack / 2 M RCA k odpovídajícímu audio výstupu vašeho DVD přehrávače / televizoru.

3. Připojte červený RCA konektor kabelu F jack / 2 M RCA k odpovídajícímu audio výstupu vašeho DVD přehrávače / televizoru.

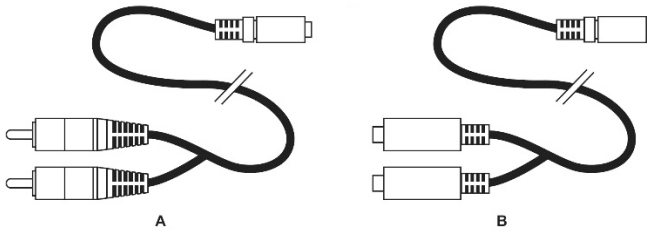

3. POUŽITÍ REPRODUKTOROVÉ SOUPRAVY DJMONITOR 42

1. Zapněte audio zařízení, které chcete používat (PC, televizi, DVD přehrávač).
2. Připojte napájecí kabel (4) k síťovému elektrickému rozvodu.
3. Spínač zapnutí (3) nastavte do polohy **ZAPNUTO (ON)**.
4. Nastavte hlavní regulátor hlasitosti.

SPOTŘEBITELSKÉ INFORMACE O ZÁRUČE

Celosvětově, Guillemot Corporation S.A., jejíž sídlo se nachází na Place du Granier, B.P. 97143, 35571 Chantepie, France (dále jen "Guillemot") zaručuje spotřebiteli, že tento výrobek od Herculesu bude bez závad materiálu a zpracování, po dobu záruční doby od okamžiku převzetí výrobku ve shodě s ohledem na tento výrobek. V zemích Evropské Unie, tato doba odpovídá dvěma (2) letům od dodání výrobku Hercules. V ostatních zemích, záruční doba odpovídá časovému intervalu od převzetí výrobku Hercules v souladu s platnými zákony země, ve které měl spotřebitel trvalý pobyt ke dni nákupu výrobku Hercules (pokud žádné takové opatření v příslušné zemi neexistuje, záruční doba bude jeden (1) rok od data nákupu výrobku Hercules).

Bez ohledu na výše uvedené podmínky, je záruční doba na dobíjecí baterie omezena na dobu šesti (6) měsíců od původního datumu nákupu.

Pokud se u výrobku během záruční doby objeví závada, neprodleně kontaktujte Technickou podporu, kde vám naznačí postup, jak záruku uplatnit. Pokud bude závada uznána, výrobek musí být vrácen prodávajícímu, kde byl zakoupen (nebo na jiné místo, které určí Technická podpora).

V rámci této záruky, bude vadný výrobek podle Technické podpory buď vyměněn nebo uveden do funkčního stavu. Pokud bude během záruční doby výrobek Herculesu opravován, bude záruční doba o dobu, kdy nebylo možné výrobek používat prodloužena, nejméně alespoň o sedm (7) dní (tato doba začíná datem, kdy zákazník požádal o vyřízení reklamace nebo od data, kdy dotyčný produkt byl k dispozici pro opravu, pokud datum předání výrobku k opravě je po datu žádosti o vyřízení reklamace). Pokud to umožňují platné zákony, je plná odpovědnost společnosti Guillemot a jejích dceřiných společností (včetně následných škod) omezena na navrácení produktu do provozuschopného stavu nebo na výměnu výrobku Hercules. Pokud to umožňují platné zákony, Guillemot se zřiká všech záruk obchodovatelnosti nebo vhodnosti pro určitý účel.

Tato záruka se nevztahuje na: (1) pokud byl výrobek modifikován, otevřen, změněn nebo utrpěl poškození v důsledku nevhodného nebo nesprávného používání, nedbalosti, nehody, běžného opotřebení, nebo jakékoliv jiné příčiny, nesouvisející s vadou materiálu nebo zpracování (včetně, ale ne pouze, při kombinaci výrobku Hercules s jakýmkoliv nevhodným prvkem, včetně zejména napájecích adaptérů, nabíjecích baterií, nabíječky, nebo jiných prvků, které nebyly k tomuto výrobku dodány společností Guillemot; (2) pokud byl výrobek používán pro jiné účely než domácí použití, včetně profesionálních a komerčních účelů (např. v hernách, při tréninku, při závodech); (3) v případě nedodržení pokynů poskytovaných Technickou podporou; (4) software, na zmíněný software je poskytována zvláštní záruka; (5) spotřební materiál (prvky, které mohou být vyměněny v průběhu životnosti produktu: baterie na jedno použití, náhlavní sluchátkové soupravy nebo např. náušníky sluchátek); (6) příslušenství (například kabely, pouzdra, brašny, zápěstní řemínky); (7) pokud byl výrobek prodán ve veřejné aukci.

Tato záruka je nepřenositelná.

Zákonná práva spotřebitele vzhledem k platným zákonům vztahujícím se na prodej spotřebního zboží v jeho nebo její zemi nejsou touto zárukou ovlivněny.

Další ustanovení o záruce

V průběhu záruční doby, Guillemot zásadně nedodává žádné náhradní díly, neboť Technická podpora je jedinou stranou autorizovanou k demontáži a opravě jakéhokoliv produktu Hercules (s výjimkou jakéhokoliv opravy, o kterou zákazník požádá Technická podpora prostřednictvím písemných pokynů, například z důvodu jednoduchosti a neutajovaného postupu opravy a poskytnutím požadovaných náhradních dílů, jsou-li použitelné).

Vzhledem ke svému inovačnímu cyklu a s cílem ochrany know-how a obchodního tajemství, nesmí Guillemot zásadně poskytovat jakékoli vyrozumění o opravách nebo náhradních dílech jakéhokoliv výrobku Hercules, jehož záruční doba již vypršela.

Ve Spojených státech amerických a v Kanadě je tato záruka omezena na vnitřní mechanismus a vnější kryt výrobku. V žádném případě Guillemot nebo její dceřiné společnosti nejsou odpovědné jakéhokoliv třetí straně za jakékoli následné či náhodné škody vzniklé v důsledku porušení jakéhokoliv výslovné nebo nepřímo vyjádřené záruky. Některé státy/provincie neumožňují omezení doby trvání předpokládané záruky, nebo nepovolují vyloučení nebo omezení odpovědnosti za následné nebo náhodné škody, takže výše uvedená omezení nebo vyloučení se na vás nemusí vztahovat. Tato záruka vám dává specifická zákonná práva a můžete mít také další práva, která se liší stát od státu nebo provincie.

Odpovědnost

Pokud to povolují příslušné zákony, Guillemot Corporation S.A. (dále jen "Guillemot") a její dceřiné společnosti se zřikají veškeré odpovědnosti za škody způsobené jedním nebo více následujícími body: (1) výrobek byl modifikován, otevřen nebo pozměněn; (2) nedodržení návodu k montáži; (3) nevhodné nebo nesprávné používání, nedbalost, nehoda (například náraz); (4) běžné opotřebení; (5) použití výrobku pro jakékoli jiné než domácí použití, včetně profesionálního nebo komerčního použití (například v hernách, pro výcvik, při soutěžích). Pokud to povolují příslušné zákony, Guillemot a její dceřiné společnosti se zřikají veškeré odpovědnosti za jakékoli škody, které nesouvisí s použitými materiály nebo výrobní vadou příslušného výrobku (včetně, ale nikoliv výhradně, veškerých škod způsobených přímo nebo nepřímo softwarem, nebo kombinací výrobku Hercules s jakýmkoliv nevhodným prvkem včetně zejména napájecími zdroji, dobíjecími bateriemi, nabíječkami nebo jakýmkoliv jinými prvky, které nebyly společností Guillemot k tomuto výrobku dodány).

COPYRIGHT

© 2019 Guillemot Corporation S.A. Všechna práva vyhrazena. Hercules® je registrovaná obchodní známka společnosti Guillemot Corporation S.A. Všechny ostatní obchodní známky jsou ve vlastnictví příslušných vlastníků. Obrázky nejsou závazné. Obsah, design a specifikace mohou být změněny bez předchozího upozornění a mohou se v jednotlivých zemích lišit.

DOPORUČENÁ OCHRANA ŽIVOTNÍHO PROSTŘEDÍ



* V zemích Evropské unie: Na konci životnosti by tento výrobek neměl být vhozen do standardního směsného odpadu, ale odevzdán do sběrného dvoru na recyklaci elektrických a elektronických zařízení.

Toto je potvrzeno symbolem, který je na výrobku, v uživatelském manuálu nebo na obalu.

V závislosti na charakteristice materiálů, mohou být tyto recyklovány. Recyklací a dalšími formami zpracování odpadních elektrických a elektronických zařízení můžete významným způsobem přispět k ochraně životního prostředí.

Pro informace o nejbližším sběrném dvoru se obraťte na místní úřad.

Pro všechny ostatní země: Dodržujte prosím místní předpisy týkající se recyklace elektrických a elektronických zařízení.

Tyto informace si uchovejte. Barvy a dekorace se mohou lišit.

Před použitím by měly být z výrobku odstraněny plastové spojovací lepicí materiály.

www.hercules.com

**Platné pouze pro EU a Turecko*

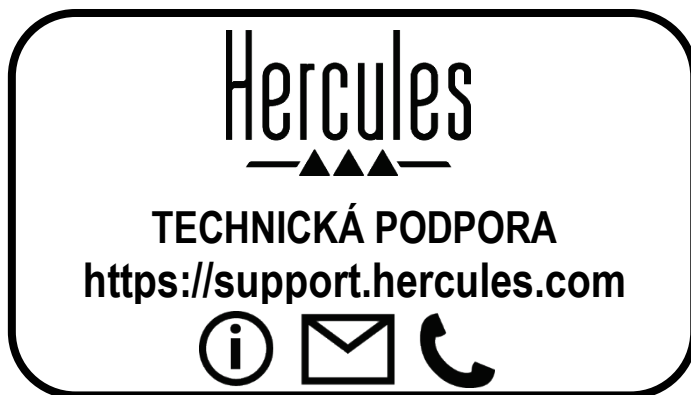

Hercules®

DJMONITOR 42

EN

FR

DE

NL

IT

ES

PT

RU

CS

TR

PL

日本語

繁體中文

한국어

العربية

İÇİNDEKİLER

1.	GİRİŞ	3
1.1.	Paket içeriği	3
1.2.	Özellikler	3
1.3.	Tavsiyeler	4
2.	DJMONITOR 42 HOPARLÖR KİTİNİN KURULUMU	4
2.1.	Hoparlörlerin konumlandırılması	4
2.2.	Hoparlör kitinin bağlanması	5
2.2.1.	<i>PC'ye bağlama</i>	6
2.2.2.	<i>Kulaklık jakı ile donatılmış bir televizyon setine bağlama</i>	6
2.2.3.	<i>Sol ve Sağ audio çıkışları ile donatılmış bir DVD çalar/televizyon setine bağlama</i>	6
3.	DJMONITOR 42 HOPARLÖR KİTİNİN KULLANILMASI	7

1. GİRİŞ

1.1. Paket içeriği

- 2 amfilii uydu hoparlör
- 1 jak (erkek) / 2 RCA (erkek) kablosu
- 1 uydu hoparlörler arası bağlantı kablosu
- 1 güç kablosu
- Kullanma kılavuzu

1.2. Özellikler

Çıkış gücü (efektif güç)	▪ Uydu hoparlörler: 2 x 20 W RMS
Toplam güç	40 W RMS
Frekans yanıtı	▪ Uydu hoparlörler: 60 Hz – 20 kHz
Özellikler	<ul style="list-style-type: none"> ▪ Sağ hoparlör: <ul style="list-style-type: none"> - sol hoparlörü bağlamak için 1 audio çıkışı - ana audio girişi için hoparlörün arkasında 1 stereo RCA girişi - 1 ses seviyesi kontrol düğmesi - 1 bas kontrol düğmesi - 1 tiz kontrol düğmesi - 1 yedek giriş - 1 kulaklık konektörü
Kullanım alanı	PC, TV setleri, DVD çalarlar, CD-Audio, MP3 çalarlar

1.3. Tavsiyeler

- Düşmelerini engellemek için uydu hoparlörlerinizi düz bir zemine yerleştirin.
- İçindeki bileşenlere hasar verme ihtimali olduğundan hoparlör setinizin içini asla açmayın.
- Bu hoparlör seti, ılıman bir ortamda kullanılmak üzere tasarlanmıştır.
- Yangın veya elektrik çarpması tehlikesini önlemek için hoparlör setinizi şunlardan uzak tutun:
 - Yağmur veya nem ve tüm sıvılar (su, kimyasal ürünler veya diğer sıvılar),
 - Isıtıcı gibi ısı kaynakları, sobalar veya diğer ısı üreten aygıtlar (amfiler dahil),
 - Doğrudan güneş ışığı.
- Hoparlör setinizi su damlalarına veya sıçramalarına maruz bırakmayın.
- Hoparlör setinizin üzerine asla sıvı dolu eşyalar (bardak, vazo...) koymayın.
- Hoparlör kitinizi uzun süre kullanmamayı planlıyorsanız güç kablosunun fişini prizden çekin. Güç kablosunun fişini prizden çekmek için fişi tutarak çekin; asla kablodan tutarak çekmeyin.
- Hoparlör setinin, elektrik prizine bağlı fişinin kolayca erişilebilir olduğundan emin olun.
- Temizlik öncesinde hoparlör setinin bağlantısını kesin. Nemli bir bez kullanın ve aerosol temizlik maddeleri kullanmaktan kaçının.
- Hoparlör setinin elektrik fişi, cihazı tamamen kapatmak için kullanılabilir ve bu nedenle daima kolayca erişilir olmalıdır.
- Etiketler hoparlörlerin arka kısmına yer almaktadır.

2. DJMONITOR 42 HOPARLÖR KİTİNİN KURULUMU

2.1. Hoparlörlerin konumlandırılması

1. Uydu hoparlörleri yan duvarlarla aralarında en az 50 cm kalacak şekilde, masanın üzerine, monitörünüzün her iki yanına yerleştirin.
2. Hoparlörleri dinleyici ile aralarında eşit mesafede olacak şekilde yerleştirin ve dinleme pozisyonuna doğru yönlendirin.

2.2. Hoparlör kitinin bağlanması

1. Hoparlör kitini bağlamak istediğiniz audio kaynağını (PC, TV, DVD çalar) kapatın.

- Genel bağlantı şeması:

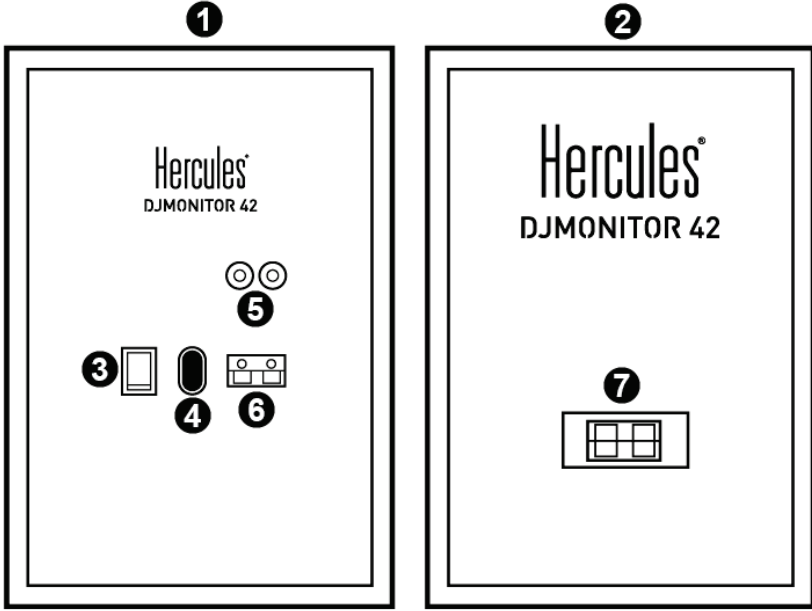

- 1: Sağ hoparlör
- 2: Sol hoparlör
- 3: Açma/Kapama düğmesi
- 4: Güç konektörü
- 5: Ana audio giriş konektörleri
- 6: Sağ uydu hoparlör konektörü
- 7: Sol uydu hoparlör konektörü

DJMONITOR 42

- Kumandalalı sağ hoparlör:

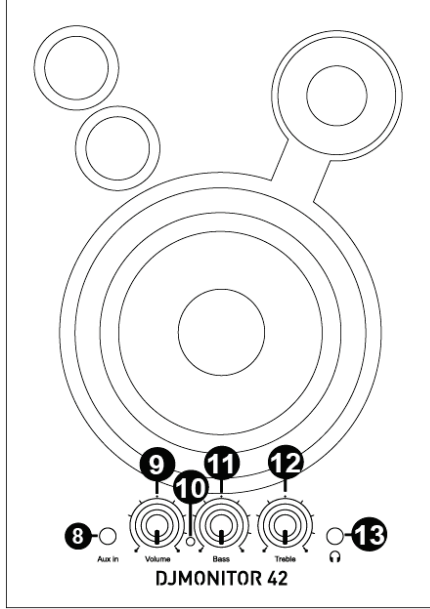

- 8: Yedek audio girişi
- 9: Master ses seviyesi kontrol düğmesi
- 10: Güç LED'i
- 11: Bas kontrol düğmesi
- 12: Tiz kontrol düğmesi
- 13: Kulaklık konektörü

2.2.1. PC'ye bağlama

- Hoparlör kitinizin ana girişini (sağ uydu hoparlörün arkasındaki RCA konektörleri) ses kartınızın veya bilgisayarınızın ana kartına entegre ses kartınızın üzerindeki yeşil ÖN HOPARLÖRLER veya ÖN ÇIKIŞ konektörüne verilen jak (erkek) / 2 RCA (erkek) kablosunu kullanarak bağlayın.

2.2.2. Kulaklık jakı ile donatılmış bir televizyon setine bağlama

- Hoparlör kitinizin ana girişini (sağ uydu hoparlörün arkasındaki RCA konektörleri) televizyon setinizin üzerindeki kulaklık jakına bağlayın.

2.2.3. Sol ve Sağ audio çıkışları ile donatılmış bir DVD çalar/televizyon setine bağlama

Dişi jak / 2 erkek RCA kablosu (ürünle verilmez - lütfen aşağıdaki şema A'ya bakın) gerektirir.

1. Erkek jak / 2 erkek RCA kablonuzu dişi jak / 2 erkek RCA kablosuna bağlayın.
2. Dişi jak / 2 erkek RCA kablosu üzerindeki beyaz RCA konektörünü DVD çalar/televizyon setindeki ilgili audio çıkışına bağlayın.
3. Dişi jak / 2 erkek RCA kablosu üzerindeki kırmızı RCA konektörünü DVD çalar/televizyon setindeki ilgili audio çıkışına bağlayın.

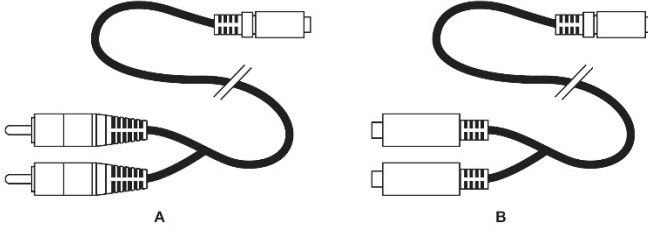

3. DJMONITOR 42 HOPARLÖR KİTİNİZİN KULLANILMASI

1. Kullanmak istediğiniz audio kaynağını (PC, televizyon seti, DVD çalar) açın.
2. Hoparlör kitinizin güç kablosunu (4) elektrik prizine takın.
3. Açma/Kapama düğmesini (3) **ON** (Açık) konumuna alın.
4. Master ses seviyesini ayarlayın.

TÜKETİCİ GARANTİ BİLGİSİ

İşbu Hercules ürünü, malzeme ve işçilik hatalarına karşı, müşterinin kusurlu ürünün ücretinin iade edilmesi veya değiştirilmesi talebinde bulunabileceği süreye karşılık gelen garanti süresince dünya çapında tescil edilmiş merkezi Place du Granier, B.P. 97143, 35571 Chantepie, Fransa'da bulunan Guillemot Corporation S.A. (bundan sonra "Guillemot" olarak ifade edilecektir) garantisini altındadır. Avrupa Birliği ülkelerinde bu süre, Hercules ürününün tesliminden itibaren iki (2) seneye karşılık gelir. Diğer ülkelerde garanti süresi, Hercules ürünü ile ilgili olarak, Hercules ürününün satın alındığı tarihte müşterinin ikamet ettiği ülkede geçerli yasalara uygun şekilde, müşterinin kusurlu ürünün ücretinin iade edilmesi veya değiştirilmesi talebinde bulunabileceği süreye karşılık gelir (İlgili ülkede bu tür bir düzenleme mevcut değilse garanti süresi Hercules ürününün satın alındığı asıl tarihten itibaren bir (1) yıl olacaktır).

Yukarıdakilere bağlı kalmaksızın, yeniden doldurulabilir piller ilk satın alındıkları tarihten itibaren altı (6) ay boyunca garanti kapsamındadır.

Garanti süresi içinde üründe hata veya kusur tespit edilmesi durumunda derhal izlenecek yöntem ile ilgili size bilgi verecek olan Teknik Destek servisimize başvurun. Hata veya kusur onaylarsa ürünün satın alındığı yere (ya da Teknik Destek servisi tarafından belirtilen yere) iade edilmesi gerekmektedir.

İşbu garanti kapsamında müşterinin kusurlu ürünü, Teknik Destek servisinin insiyatifine bağlı olarak, değiştirilecek veya çalışır hale getirilecektir. Garanti süresince Hercules ürününün onarım işlemine tabi tutulması durumunda, ürünün kullanım dışı olduğu en az yedi (7) günlük tüm süreler kalan garanti süresine eklenecektir (bu süre, ürünün onarılması için hazır bulundurulduğu tarih müdahale edilmesi için talepte bulunduğu tarihi takip ediyor ise müşterinin müdahale edilmesi için talepte bulunduğu tarihten veya bahse konu ürünün onarılması için hazır bulundurulduğu tarihten başlar). Yürürlükte olan yasaların izin verdiği durumlarda, Guillemot ve bağlılarının tüm sorumluluğu (dolaylı hasarlar da dahil olmak üzere) Hercules ürününün çalışır hale getirilmesi veya değiştirilmesi ile sınırlıdır. Yürürlükte olan yasaların izin vermesi halinde Guillemot, ticarete elverişlilik veya belirli bir amaca uygunluk ile ilgili tüm garantileri reddeder.

İşbu garanti aşağıdaki durumlar için geçerli değildir: (1) Ürün modifiye edilmişse, açılmışsa, üzerinde değişiklik yapılmışsa, uygunsuz veya kötü kullanım, ihmal, kaza, normal aşınma ya da malzeme veya üretim hatası ile ilgili olmayan nedenlerden dolayı hasar görmüşse (ancak bununla sınırlı kalmamak üzere, Hercules ürününü herhangi uygun bir elemanla birleştirmek, buna dahil olarak özellikle güç kaynakları, yeniden doldurulabilir piller, şarj cihazları veya bu ürün için Guillemot tarafından tedarik edilmemiş tüm diğer elemanlar); (2) ürün, evde kullanım dışında, profesyonel veya ticari maksatlı olanlar da dahil olmak üzere (örneğin oyun salonları, eğitim, yarışlar) başka maksatlarla kullanılmışsa; (3) Teknik Destek servisi tarafından sağlanan talimatlara uyulmamışsa; (4) yazılım için, işbu garanti geçerli değildir, söz konusu yazılım için sağlanan özel garanti hükümlerine tabidir; (5) sarf malzemeleri için (ürünün kullanım süresi içinde değiştirilecek elemanlar: örneğin; tek kullanımlık piller, kulaklık yastıkları); (6) aksesuarlar için (örneğin; kablolar, kılıflar, cepler, çantalar, bileklikler); (7) ürün açık artırma ile satılmışsa.

Bu garanti devrolunamaz.

Tüketim mallarının tüketicinin ülkesinde satışına ilişkin tüketicinin yasal hakları işbu garantiden etkilenmemektedir.

Ek garanti hükümleri

Garanti süresince, tüm Hercules ürünlerini açmaya ve/veya onarmaya yetkili tek taraf Teknik Destek Servisi olduğundan prensip olarak Guillemot tarafından hiçbir yedek parça sağlanmayacaktır (Uygulanabilir olması durumunda yazılı talimatlarla ve müşteriye gerekli yedek parça(lar) sağlanarak Teknik Destek Servisinin müşteri tarafından yapılmasını isteyebileceği tüm onarım prosedürleri hariç – örneğin onarım işleminin basit olmasından ve gizlilik içermemesinden dolayı).

İnovasyon döngülerini dikkate almak ve bilgi birikimi ile ticari sınırlarını korumak için Guillemot, prensip olarak garanti süresi dolmuş hiç bir Hercules ürünü için onarım bilgisi veya yedek parça sağlamayacaktır.

Amerika Birleşik Devletleri ve Kanada'da bu garanti, ürünün dahili mekanizması ve harici gövdesi ile sınırlıdır. Guillemot veya bağlıları hiçbir durum altında, her türlü açık ve zımnî garantinin ihlal edilmesinden kaynaklanan tüm dolaylı veya arızı hasarlardan dolayı hiçbir üçüncü tarafa karşı sorumlu tutulamaz. Bazı Eyalet/İllerde zımnî garantinin ne kadar süre ile geçerli olduğunun sınırlanmasına veya dolaylı veya arızı hasarlara karşı sorumluluk muafiyeti veya sınırlanmasına izin vermez; bu nedenle yukarıda geçen sınırlamalar veya muafiyetler sizin için geçerli olmayabilir. İşbu garanti size yasal haklar sağlamakta olup Eyalete veya İle göre farklılık gösteren başka haklara da sahip olabilirsiniz.

Sorumluluk

Yürürlükte olan yasaların izin vermesi halinde, Guillemot Corporation S.A. (bundan sonra "Guillemot" olarak ifade edilecektir) ve bağlıları aşağıdakilerin biri veya daha fazlasından kaynaklanan her türlü hasara karşı tüm sorumluluğu reddeder: (1) Ürün modifiye edilmişse, açılmışsa, üzerinde değişiklik yapılmışsa; (2) montaj talimatlarına uyulmamışsa; (3) uygunsuz veya kötü kullanım, ihmal, kaza (örneğin bir darbe); (4) normal aşınma; (5) ürünün, evde kullanım dışında, profesyonel veya ticari maksatlı olanlar da dahil olmak üzere (örneğin oyun salonları, eğitim, yarışlar) başka maksatlarla kullanılması. Yürürlükte olan yasaların izin vermesi halinde, Guillemot ve bağlıları ürünle ilgili malzeme veya üretim hatası ile ilgili olmayan her türlü hasara karşı tüm sorumluluğu reddeder (ancak bununla sınırlı kalmamak üzere, herhangi bir yazılımdan veya Hercules ürününün herhangi bir uygun olmayan elemanla birleştirilmesinden doğrudan veya dolaylı olarak kaynaklanan tüm hasarlar, buna dahil olarak özellikle güç kaynakları, yeniden doldurulabilir piller, şarj cihazları veya bu ürün için Guillemot tarafından tedarik edilmemiş tüm diğer elemanlar).

TELİF HAKKI

© 2019 Guillemot Corporation S.A. Tüm hakları saklıdır. Hercules® Guillemot Corporation S.A'nın tescilli markasıdır. Diğer tüm ticari markalar kendi sahiplerinin. Resimler bağlayıcı değildir. İçerik, tasarım ve özellikler önceden haber verilmeksizin değiştirilebilir ve bir ülkeden başka bir ülkeye değişiklik gösterebilir.

ÇEVRE KORUMA ÖNERİLERİ



* Avrupa Birliği'nde: Cihazın kullanım ömrü sona erdiğinde, standart ev atıkları ile atılmamalı, geri dönüşüm için Atık Elektrikli ve Elektronik Cihazların toplandığı bir yere bırakılmalıdır. Bu, ürünün, kullanım kılavuzunun veya paketin üzerinde bulunan sembol ile onaylanmıştır.



Özelliklerine bağlı olarak malzemeler geri dönüştürülebilir. Atık Elektrik ve Elektronik Cihazların geri dönüşümü veya diğer işleme yöntemleri sayesinde çevrenin korunmasına yönelik önemli bir katkıda bulunabilirsiniz. Size en yakın toplama merkezleri hakkında bilgi almak için lütfen yerel yetkililerle iletişime geçin.

Diğer ülkeler için: Lütfen elektrikli ve elektronik cihazların geri dönüşümü için yerel yasalara uyunuz.

AEEE Yönetmeliğine Uygundur.

Bu belgeyi saklayın. Renkler ve süslemeler değişiklik gösterebilir.

Plastik tutturucular ve bantlar, kullanmadan önce üründen çıkarılmalıdır.

www.hercules.com

**Sadece AB ve Türkiye için geçerlidir*



Hercules®

DJMONITOR 42

EN

FR

DE

NL

IT

ES

PT

RU

CS

TR

PL

日本語

繁體中文

한국어

العربية

SPIS TREŚCI

1.	WSTĘP	3
1.1.	Zawartość opakowania.....	3
1.2.	Dane techniczne.....	3
1.3.	Zalecenia.....	4
2.	INSTALOWANIE ZESTAWU GŁOŚNIKÓW DJMONITOR 42.....	4
2.1.	Ustawianie głośników.....	4
2.2.	Podłączanie zestawu głośników	5
2.2.1.	<i>Podłączanie do komputera.....</i>	<i>6</i>
2.2.2.	<i>Podłączanie do telewizora wyposażonego w złącze słuchawek.....</i>	<i>6</i>
2.2.3.	<i>Podłączanie do odtwarzacza DVD/telewizora wyposażonego w lewe i prawe wyjście audio.....</i>	<i>6</i>
3.	KORZYSTANIE Z ZESTAWU GŁOŚNIKÓW DJMONITOR 42	7

1. WSTĘP

1.1. Zawartość opakowania

- 2 głośniki satelitarne ze wzmacniaczem
- 1 kabel ze złączem jack (męskim) i 2 złączami 2 RCA (męskimi)
- 1 kabel do łączenia głośników satelitarnych
- 1 kabel zasilania
- Instrukcja obsługi

1.2. Dane techniczne

Moc wyjściowa (skuteczna)	▪ Głośniki satelitarne: 2 x 20 W RMS
Moc całkowita	40 W RMS
Pasma przenoszenia	▪ Głośniki satelitarne: 60 Hz – 20 kHz
Elementy	<ul style="list-style-type: none"> ▪ Głośnik prawy: <ul style="list-style-type: none"> — 1 wyjście audio do podłączenia lewego głośnika — 1 wejście stereofoniczne RCA z tyłu głośnika jako główne wejście audio — 1 pokrętło kontroli głośności — 1 pokrętło kontroli basów — 1 pokrętło kontroli sopranów — 1 wejście AUX — 1 złącze słuchawek
Przeznaczenie	Komputery PC, telewizory, odtwarzacze DVD, CD-Audio i MP3

1.3. Zalecenia

- Ustaw głośniki satelitarne na płaskiej powierzchni, aby do minimum ograniczyć ryzyko ich upadku.
- Nie otwieraj zestawu głośników, ponieważ grozi to uszkodzeniem jego elementów wewnętrznych.
- Zestaw głośników jest przeznaczony do użytku w klimacie umiarkowanym.
- Aby uniknąć ryzyka pożaru i wyładowań elektrycznych, zestaw głośników należy trzymać z dala od:
 - deszczu i wilgoci oraz wszelkich płynów (wody, środków chemicznych i innych cieczy);
 - źródeł ciepła, takich jak grzejniki, piecyki i inne urządzenia wytwarzające ciepło (w tym wzmacniacze);
 - bezpośredniego światła słonecznego.
- Nie ustawiaj zestawu głośników w miejscu, w którym byłby narażony na zachłapanie lub zalanie wodą.
- Nigdy nie stawiaj na zestawie głośników przedmiotów wypełnionych płynem (kieliszków, wazonów itp.).
- Jeśli nie zamierzasz korzystać z zestawu głośników przez dłuższy czas, odłącz kabel zasilania. W tym celu chwyć i wyciągnij wtyczkę — nigdy nie ciągnij za sam kabel.
- Dbaj o to, aby podłączona do gniazda elektrycznego wtyczka zasilania zestawu głośników była łatwo dostępna.
- Chcąc wyczyścić zestaw głośników, najpierw go odłącz. Czyść zestaw wilgotną szmatką i nie stosuj środków czyszczących w aerozolu.
- Wtyczka zasilania zestawu głośników służy do wyłączania zasilania urządzenia i dlatego musi być zawsze łatwo dostępna.
- Oznaczenia znajdują się z tyłu głośników.

2. INSTALOWANIE ZESTAWU GŁOŚNIKÓW DJMONITOR 42

2.1. Ustawianie głośników

1. Ustaw głośniki satelitarne na biurku po obu stronach monitora, w odległości co najmniej 50 cm od ścian pomieszczenia.
2. Ustaw głośniki w równej odległości od osoby słuchającej oraz tak, aby były zwrócone w kierunku pozycji słuchania.

2.2. Podłączenie zestawu głośników

1. Wyłącz źródło dźwięku (komputer, telewizor lub odtwarzacz DVD), do którego chcesz podłączyć zestaw głośników.

— Ogólny schemat połączeń:

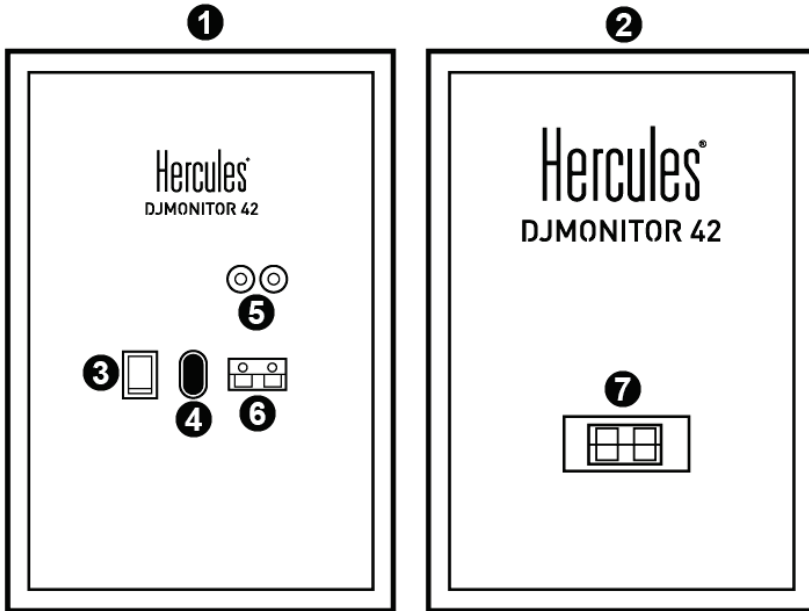

1. Głośnik prawy
2. Głośnik lewy
3. Przełącznik zasilania
4. Złącze zasilania
5. Złącza głównego wejścia audio
6. Złącze prawego głośnika satelitarnego
7. Złącze lewego głośnika satelitarnego

— Głośnik prawy z elementami sterującymi:

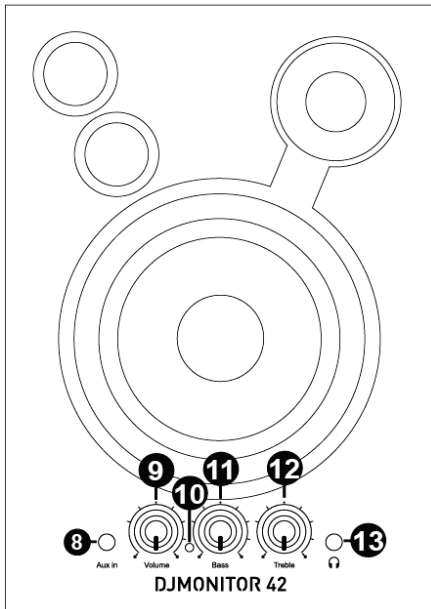

8. Wejście audio AUX
9. Pokrętko kontroli głośności ogólnej
10. Dioda zasilania
11. Pokrętko kontroli basów
12. Pokrętko kontroli sopranów
13. Złącze słuchawek

2.2.1. Podłączenie do komputera

- Korzystając z dostarczonego kabla ze złączem jack (męskim) i 2 złączami RCA (męskimi), podłącz główne wejście zestawu głośników (złącza RCA z tyłu prawego głośnika satelitarne) do zielonego złącza FRONT SPEAKERS lub FRONT OUT na karcie dźwiękowej (niezależnej lub zintegrowanej z płytą główną komputera).

2.2.2. Podłączenie do telewizora wyposażonego w złącze słuchawek

- Podłącz główne wejście zestawu głośników (złącza RCA z tyłu prawego głośnika satelitarne) do złącza słuchawek w telewizorze.

2.2.3. Podłączenie do odtwarzacza DVD/telewizora wyposażonego w lewe i prawe wyjście audio

Wymagany jest kabel ze złączem jack żeńskim i 2 złączami RCA męskimi (do nabycia osobno — zobacz schemat A poniżej).

1. Podłącz kabel ze złączem jack męskim i 2 złączami RCA męskimi do kabla ze złączem jack żeńskim i 2 złączami RCA męskimi.
2. Białe złącze RCA kabla ze złączem jack żeńskim i 2 złączami RCA męskimi podłącz do odpowiedniego wyjścia audio w odtwarzaczu DVD/telewizorze.

3. Czerwone złącze RCA kabla ze złączem jack żeńskim i 2 złączami RCA męskimi podłącz do odpowiedniego wyjścia audio w odtwarzaczu DVD/televizorze.

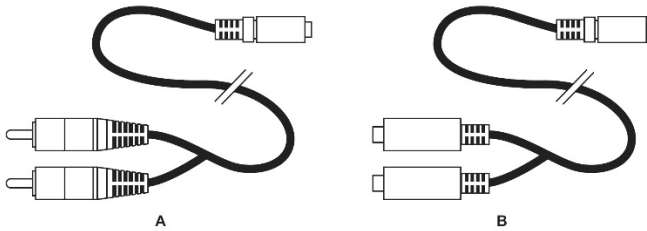

3. KORZYSTANIE Z ZESTAWU GŁOŚNIKÓW DJMONITOR 42

1. Włącz źródło dźwięku, którego chcesz użyć (komputer, telewizor lub odtwarzacz DVD).
2. Podłącz kabel zasilania (4) zestawu głośników do gniazda elektrycznego.
3. Ustaw przełącznik zasilania (3) w położeniu **ON**.
4. Ustaw głośność ogólną.

INFORMACJE DOTYCZĄCE GWARANCJI DLA KLIENTA

Firma Guillemot Corporation S.A. z siedzibą pod adresem Place du Granier, B.P. 97143, 35571 Chantepie, Francja („Guillemot”) udziela klientowi obowiązującej na całym świecie gwarancji, że niniejszy produkt Hercules będzie wolny od wad materiałowych i produkcyjnych przez okres gwarancji równy limitowi czasu, w którym klient może występować z roszczeniami z tytułu wad niniejszego produktu. W krajach Unii Europejskiej jest to okres dwóch (2) lat od dostarczenia produktu Hercules. W innych krajach okres gwarancji jest równy limitowi czasu, w którym klient może występować z roszczeniami z tytułu wad produktu Hercules zgodnie z przepisami obowiązującymi w kraju, w którym klient mieszkał w dniu zakupu produktu Hercules. (Jeśli przepisy danego kraju nie przewidują występowania z takimi roszczeniami, okres gwarancji będzie wynosił jeden (1) rok od pierwotnej daty zakupu produktu Hercules). Niezależnie od powyższego akumulatorem są objęte sześciomiesięcznym (6-miesięcznym) okresem gwarancji liczoną od daty pierwotnego zakupu.

Jeśli w okresie gwarancji wystąpią objawy mogące świadczyć o wadzie produktu, należy niezwłocznie skontaktować się z działem pomocy technicznej, który wskaże dalszy sposób postępowania. W razie potwierdzenia wady produkt należy zwrócić w punkcie zakupu (lub innym miejscu wskazanym przez dział pomocy technicznej).

W ramach niniejszej gwarancji wadliwy produkt zostanie wymieniony lub przywrócony do stanu sprawności użytkowej, zgodnie z decyzją działu pomocy technicznej. Jeśli w okresie gwarancji produkt Hercules zostanie poddany czynnościom mającym na celu przywrócenie go do stanu użytkowego, dowolny okres co najmniej siedmiu (7) dni, podczas których produkt nie jest użytkowany, zostanie dodany do pozostałego okresu gwarancji (okres ten liczy się od dnia, w którym klient poprosi o interwencję, lub od dnia, w którym dany produkt zostanie udostępniony celem przywrócenia do stanu użytkowego, jeśli data udostępnienia celem przywrócenia do stanu użytkowego następuje po dacie prośby o interwencję). Jeśli zezwala na to obowiązujące prawo, całkowita odpowiedzialność firmy Guillemot i jej podmiotów zależnych (łącznie z odpowiedzialnością za szkody wtórne) ogranicza się do przywrócenia do stanu użytkowego lub wymiany produktu Hercules. Jeśli zezwala na to obowiązujące prawo, firma Guillemot wyłącza wszelkie gwarancje kupowności i przydatności do określonego celu.

Niniejsza gwarancja nie obowiązuje: (1) w przypadku, gdy produkt został zmodyfikowany, otwarty, zmieniony albo uszkodzony na skutek nieodpowiedniego lub nadmiernego użytkowania, niedbałości, wypadku, normalnego zużycia lub z innego powodu niezwiązanego z wadą materiałową ani produkcyjną (w tym między innymi z powodu połączenia produktu Hercules z nieodpowiednim elementem, w tym w szczególności z zasilaczem, akumulatorem, ładowarką lub jakimkolwiek innym elementem niedostarczonym przez firmę Guillemot dla tego produktu); (2) w przypadku używania produktu w sposób inny niż użytek domowy, w tym do celów zawodowych lub komercyjnych (na przykład w salonach gier albo do prowadzenia szkoleń lub zawodów); (3) w razie nieprzestrzegania instrukcji podanych przez dział pomocy technicznej; (4) w odniesieniu do oprogramowania, jako że oprogramowanie to jest objęte odrębną szczegółową gwarancją; (5) w odniesieniu do materiałów eksploatacyjnych (elementów wymienianych w czasie eksploatacji produktu, na przykład baterii jednorazowych, muszli/nakładek na uszy do zestawów słuchawkowych lub słuchawek); (6) w odniesieniu do akcesoriów (na przykład kabli, pokrowców, etui, torebek, pasków na rękę); (7) w przypadku sprzedania produktu na aukcji publicznej.

Niniejsza gwarancja nie podlega przeniesieniu.

Niniejsza gwarancja nie wpływa na prawa klienta wynikające z przepisów dotyczących sprzedaży dóbr konsumenckich w kraju klienta.

Dodatkowe postanowienia gwarancyjne

W okresie gwarancji firma Guillemot zasadniczo nie udostępnia jakichkolwiek części zamiennych, ponieważ jedynym podmiotem upoważnionym do otwarcia jakiegokolwiek produktu Hercules i/lub przywrócenia go do stanu użytkowego jest dział pomocy technicznej (oprócz ewentualnych procedur przywracania produktu do stanu użytkowego, o wykonanie których dział pomocy technicznej może poprosić klienta przez przekazanie pisemnych instrukcji — np. ze względu na prostotę i jawność procesu przywracania do stanu użytkowego — oraz, w razie potrzeby, przez udostępnienie klientowi wymaganych części zamiennych).

Ze względu na realizowane cykle innowacji oraz konieczność zapewnienia ochrony swojej specjalistycznej wiedzy i tajemnic handlowych firma Guillemot zasadniczo nie udostępnia powiadomień dotyczących przywracania do stanu użytkowego ani części zamiennych w przypadku produktów Hercules, których okres gwarancji upłynął.

W USA i Kanadzie niniejsza gwarancja ogranicza się do wewnętrznych mechanizmów i zewnętrznej obudowy produktu. W żadnym wypadku firma Guillemot ani jej podmioty stowarzyszone nie będą odpowiadać wobec osób trzecich za szkody wtórne ani przypadkowe wynikające z naruszenia jakichkolwiek gwarancji wyraźnych lub domniemanych. Niektóre stany/prowincje nie zezwalają na ograniczenie czasu trwania gwarancji domniemanych bądź wyłączenie lub ograniczenie odpowiedzialności za szkody wtórne lub przypadkowe, więc powyższe ograniczenia lub wyłączenia mogą Ciebie nie dotyczyć. Niniejsza gwarancja przyznaje Ci określone prawa, a ponadto mogą przysługiwać Ci inne prawa zależnie od stanu lub prowincji.

Odpowiedzialność

Jeśli zezwala na to obowiązujące prawo, firma Guillemot Corporation S.A. („Guillemot”) i jej podmioty zależne nie ponoszą żadnej odpowiedzialności za szkody spowodowane przez co najmniej jeden z następujących czynników: (1) modyfikację lub otwarcie produktu bądź wprowadzenie w nim zmian; (2) nieprzestrzeganie instrukcji montażu; (3) nieodpowiednie lub nadmierne użytkowanie, niedbałość, wypadek (na przykład uderzenie); (4) normalne zużycie; (5) używanie produktu w sposób inny niż użytek domowy, w tym do celów zawodowych lub komercyjnych (na przykład w salonach gier albo do prowadzenia szkoleń lub zawodów). Jeśli zezwala na to obowiązujące prawo, firma Guillemot i jej podmioty zależne nie ponoszą żadnej odpowiedzialności za szkody niezwiązane z wadą materiałową lub produkcyjną produktu (w tym między innymi za szkody spowodowane bezpośrednio lub pośrednio przez jakiegokolwiek oprogramowanie lub na skutek połączenia produktu Hercules z nieodpowiednim elementem, w tym w szczególności z zasilaczem, akumulatorem, ładowarką lub jakimkolwiek innym elementem niedostarczonym przez firmę Guillemot dla tego produktu).

PRAWA AUTORSKIE

© 2019 Guillemot Corporation S.A. Wszelkie prawa zastrzeżone. Hercules® jest zastrzeżonym znakiem towarowym firmy Guillemot Corporation S.A. Wszystkie inne znaki towarowe stanowią własność odpowiednich podmiotów. Ilustracje nie są wiążące prawnie. Treść, wzory i dane techniczne przedstawione w instrukcji mogą ulec zmianie bez powiadomienia i mogą różnić się w zależności od kraju.

ZALECENIE DOTYCZĄCE OCHRONY ŚRODOWISKA



* Na terenie Unii Europejskiej: gdy okres przydatności produktu do eksploatacji dobiegnie końca, produktu nie należy pozbywać się wraz ze zwykłymi odpadami z gospodarstwa domowego, ale oddać do recyklingu w punkcie zbiórki zużytego sprzętu elektrycznego i elektronicznego. Potwierdza to symbol znajdujący się na produkcie, w instrukcji obsługi lub na opakowaniu.

Zależnie od swoich właściwości materiały zawarte w produkcie mogą nadawać się do recyklingu. Dzięki recyklingowi i innym formom utylizacji zużytych urządzeń elektrycznych i elektronicznych klient może w znacznym stopniu przyczynić się do ochrony środowiska. Aby uzyskać informacje o najbliższych punktach zbiórki odpadów, należy skontaktować z miejscowymi władzami.

We wszystkich innych krajach: należy przestrzegać miejscowych przepisów dotyczących recyklingu sprzętu elektrycznego i elektronicznego.

Niniejsze informacje należy zachować. Kolorystyka i elementy ozdobne mogą różnić się od przedstawionych. Przed korzystaniem z produktu należy zdjąć z niego plastikowe elementy mocujące oraz naklejki.

www.hercules.com

**Dotyczy wyłącznie UE i Turcji*

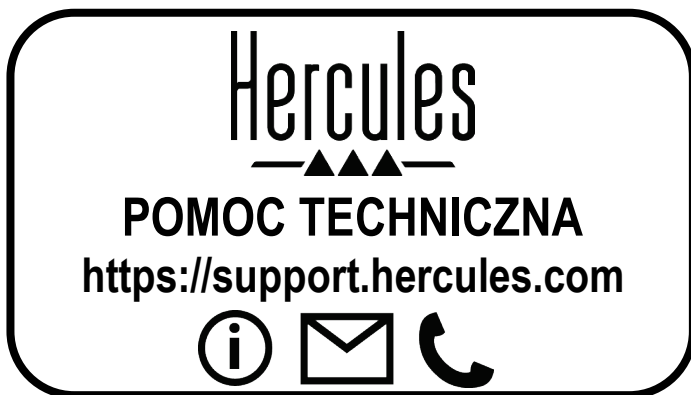

Hercules®

DJMONITOR 42

EN

FR

DE

NL

IT

ES

PT

RU

CS

TR

PL

日本語

繁體中文

한국어

العربية

内容

1.	はじめに.....	3
1.1.	パッケージ内容.....	3
1.2.	仕様.....	3
1.3.	推奨事項.....	4
2.	DJMONITOR 42 スピーカーキットを設置する.....	4
2.1.	スピーカーを配置する.....	4
2.2.	スピーカーキットを接続する.....	5
2.2.1.	コンピュータとの接続.....	6
2.2.2.	ヘッドフォン用ジャックを備えたテレビとの接続.....	6
2.2.3.	左右オーディオ出力を備えた DVD プレーヤー/テレビとの接続.....	6
3.	DJMONITOR 42 スピーカーキットを使用する.....	7

1. はじめに

1.1. パッケージ内容

- アンプ付きサテライトスピーカー 2 個
- ジャック (オス) x 1 / RCA (オス) x 2 ケーブル 1 本
- サテライトスピーカー間接続ケーブル 1 本
- 電源ケーブル 1 本
- ユーザーズマニュアル

1.2. 仕様

出力パワー (有効出力)	▪ サテライトスピーカー:20 W RMS x 2
合計電力	40 W RMS
周波数応答	▪ サテライトスピーカー:60 Hz - 20 kHz
特長	<ul style="list-style-type: none"> ▪ 右スピーカー: <ul style="list-style-type: none"> - 左スピーカー接続用オーディオ出力 1 個 - スピーカー背面にステレオ RCA 入力 1 個 (メインオーディオ入力用) - ボリュームコントロールつまみ 1 個 - 低音コントロールつまみ 1 個 - 高音コントロールつまみ 1 個 - 副入力 1 個 - ヘッドフォン用コネクタ 1 個
対応機器:	コンピュータ、テレビ、DVD プレーヤー、CD オーディオ、MP3 プレーヤー

1.3. 推奨事項

- 落下を防ぐため、サテライトスピーカーは平らな場所に置いてください。
- 内部の部品の破損を防ぐため、スピーカーキットは絶対に開けないでください。
- このスピーカーキットは、温暖な環境での使用を想定して設計されています。
- 火災や放電の危険を防ぐため、スピーカーキットを次の場所に近づけないでください:
 - 雨または湿度、およびその他の液体（水、化学薬品など）、ヒーター、ストーブ、およびその他の熱を発生する器具（アンプを含む）、および直射日光。
- スピーカーキットに水滴や水がかからないようにしてください。
- 液体が入った容器（コップ、花瓶など）をスピーカーキットの上に置かないでください。
- スピーカーキットを長期間使用しないときは、電源ケーブルを抜いてください。電源ケーブルを抜くときは、必ずケーブルではなくプラグを持って引っ張ってください。
- コンセントに接続されたスピーカーキットの電源プラグは、必ずアクセスしやすい状態に保ってください。
- クリーニングを行う前に、スピーカーキットを取り外してください。湿らせた布を使用してください。エアゾールクリーナーは使用しないでください。
- スピーカーキットの電源プラグは電源のオンオフに使われるため、常にアクセスしやすい状態にしてください。
- 注意: 大音量の音楽をヘッドフォンで長時間聴くと、難聴の原因になる恐れがありますのでご注意ください。
- マーキングは、スピーカーの背面に記載されています。

2. DJMONITOR 42 スピーカーキットを設置する

2.1. スピーカーを配置する

1. サテライトスピーカーを机の上に、モニターのどちらかの隣に置きます。この際、スピーカーは両壁から 50cm 以上離してください。
2. スピーカーを聴くポジションのほうに向け、このポジションから等距離に置きます。

2.2. スピーカーキットを接続する

1. スピーカーキットに接続するオーディオソース（コンピュータ、テレビ、DVD プレーヤーなど）の電源をオフにします。

- 全体接続図:

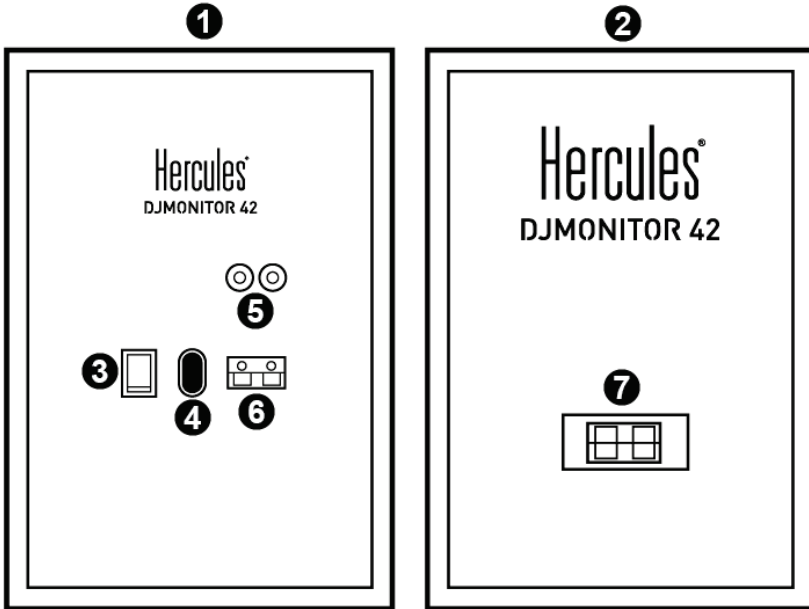

- 1: 右スピーカー
- 2: 左スピーカー
- 3: ON/OFF スイッチ
- 4: 電源コネクタ
- 5: メイン入力用コネクタ
- 6: 右サテライトスピーカー用コネクタ
- 7: 左サテライトスピーカー用コネクタ

- 右スピーカー (コントロール付き)

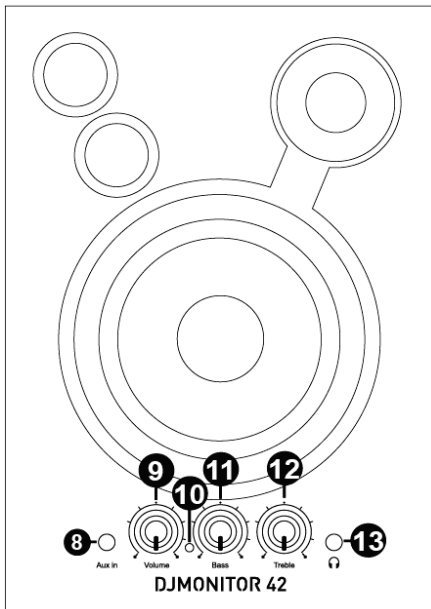

- 8: オーディオ副入力
- 9: マスターボリューム コントロールつまみ
- 10: 電源 LED
- 11: 低音コントロールつまみ
- 12: 高音コントロールつまみ
- 13: ヘッドフォン用コネクター

2.2.1. コンピュータとの接続

- 付属のジャック (オス)/ RCA (オス x 2) ケーブルを使って、スピーカーキットのメイン入力 (右サテライトスピーカーの背面にある RCA コネクター) を、サウンドカードまたはコンピュータのマザーボードに搭載されたサウンドカードの、緑のフロントスピーカー用コネクターまたはフロント出力用コネクターに接続します。

2.2.2. ヘッドフォン用ジャックを備えたテレビとの接続

- スピーカーキットのメイン入力 (右サテライトスピーカーの背面にある RCA コネクター) をテレビのヘッドフォン用ジャックに接続します。

2.2.3. 左右オーディオ出力を備えた DVD プレーヤー/テレビとの接続

ジャック (メス)/RCA (オス x 2) ケーブルが必要です (付属していません。下の図 A を参照してください)。

1. ジャック (オス)/RCA (オス x 2) ケーブルを、ジャック (メス)/RCA (オス) ケーブルに接続します。
2. ジャック (メス)/RCA (オス x 2) ケーブルの白の RCA コネクターを、DVD プレーヤー/テレビの対応するオーディオ出力端子に接続します。

3. ジャック (メス)/RCA (オス × 2) ケーブルの赤の RCA コネクタを、DVD プレーヤー/テレビの対応するオーディオ出力端子に接続します。

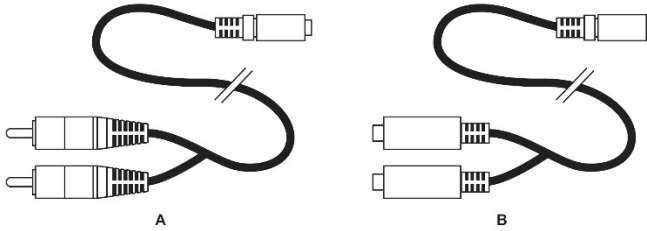

3. DJMONITOR 42 スピーカーキットを使用する

1. 使用するオーディオソース (コンピュータ、テレビ、DVD プレーヤーなど) の電源を入れます。
2. スピーカーキットの電源ケーブル (4) をコンセントに接続します。
3. ON/OFF スイッチ (3) を「ON」にします。
4. マスターボリュームを調整します。

著作権

© 2019 Guillemot Corporation S.A. 不許複製・禁無断転載。Hercules® は、Guillemot Corporation S.A. の登録商標です。それ以外の商標は、すべて、それぞれの所有者に帰属します。本書に記載の図は、実際の装置と異なる場合があります。内容、デザイン、仕様は予告なく変更する場合があります。国により異なる場合があります。

環境保護推奨

国内の電気電子機器のリサイクル法を遵守してください。

リサイクルのための廃機器の収集地点や廃棄方法についての詳細は、お住まいの地域の自治体までお問い合わせください。

本書は保管しておいてください。色や装飾は変更する場合があります。

www.hercules.com

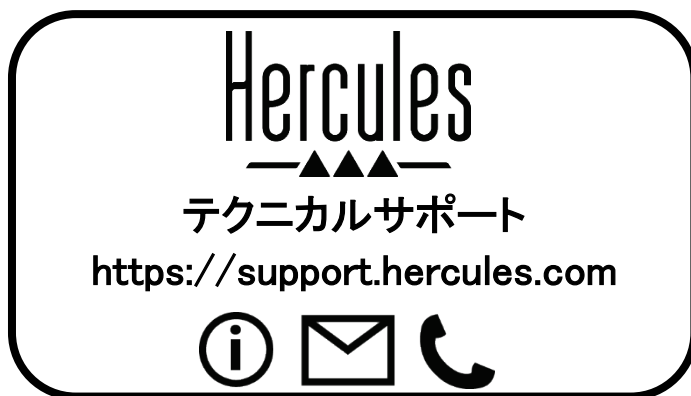

Hercules®

DJMONITOR 42

1. 简介

1.1. 包装清单

- 2 个卫星功放音箱
- 1 个插孔（公插孔）/ 双 RCA（公接头）电缆
- 1 根卫星音箱之间的连接线
- 1 根电源线
- 用户手册

1.2. 规格

输出功率（有效功率）	▪ 卫星音箱：2 x 20 W RMS
总功率	40 W RMS
频率响应	▪ 卫星音箱：60 Hz – 20 kHz
特性	▪ 右音箱： - 1 个音频输出，用于连接左音箱 - 1 个立体声 RCA 输入（位于音箱背部），用于连接主音频输入 - 1 个音量控制旋钮 - 1 个低音控制旋钮 - 1 个高音控制旋钮 - 1 个辅助输入 - 1 耳机连接器
用于搭配	PC、电视机、DVD 播放机、CD 播放机、MP3 播放器

1.3. 建议

- 请将您的卫星音箱放在平坦的表面上，以免出现音箱掉落的风险。
- 切勿拆开音箱套装，因为这样有可能会损坏其内部组件。
- 此音箱套装设计用于温和环境。
- 为了预防火灾或放电风险，请使此音箱套装远离：
 - 雨水或湿气，以及所有液体（水、化学品或任何其他液体），
 - 热水器、火炉之类的热源或任何其他产生热量的设备（包括功放），
 - 直射阳光。
- 切勿让此音箱套装接触水滴或溅起的水花。
- 切勿在此音箱套装上放置任何盛装液体的容器（玻璃杯、花瓶...）。
- 如果打算长时间不使用音箱，请拔掉电源线。要拔掉电源线，请握住电源线插头往外拉，切勿直接拉电源线。
- 确保音箱套装的电源插头连接到方便接触的电气插座上。
- 在清洁之前，请先断开音箱套装的连接。使用湿布清洁，切勿使用喷雾清洁剂。

- 音箱套装的电源插头用于切断设备供电，因此，必须始终便于操作。
- 注意：长时间在最大功率下用耳机收听可能会损害用户的耳朵和听力。
- 产品标识位于音箱背部。

2. 安装 DJMONITOR 42 音箱套装

2.1. 音箱的放置

1. 将卫星音箱放在桌面上，显示器的每侧各放一只卫星音箱，卫星音箱与墙壁之间至少保留 50 cm 的距离。
2. 将两只卫星音箱与监听者等距放置，使音箱朝向收听位置。

2.2. 连接音箱套装

1. 关闭您希望音箱套装连接的音频源（PC、电视机、DVD 播放机）。

- 总接线图：

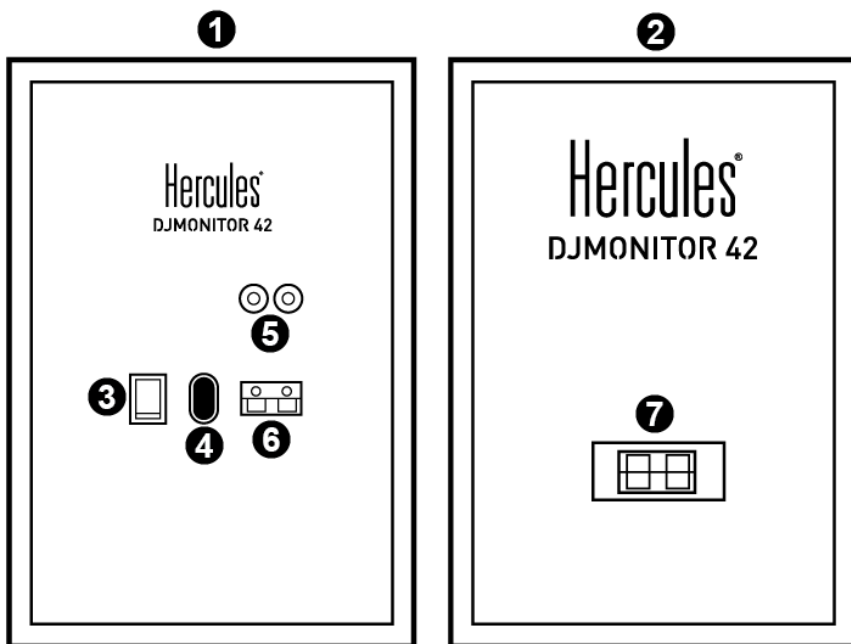

- 1：右音箱
- 2：左音箱
- 3：ON/OFF（开/关）按钮
- 4：电源连接器
- 5：主音频输入连接器
- 6：右卫星音箱连接器
- 7：左卫星音箱连接器

- 右音箱（带控件）：

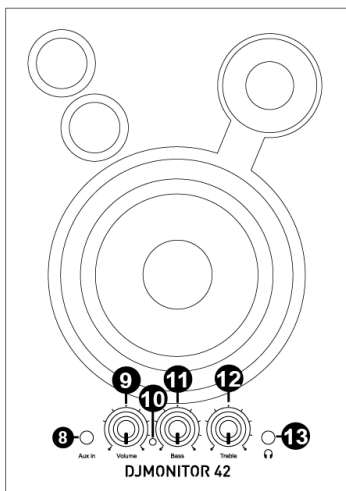

8：辅助音频输入

11：低音控制旋钮

9：主音量控制旋钮

12：高音控制旋钮

10：电源 LED

13：耳机连接器

2.2.1. 连接到 PC

- 使用随附的插孔（公插孔）/ 双 RCA（公接头）电缆将音箱套装的主输入（位于右卫星音箱背部的 RCA 连接器）连接到独立声卡或计算机主板集成声卡上的绿色 FRONT SPEAKERS（前音箱）或 FRONT OUT（前输出）连接器。

2.2.2. 连接到配备耳机插孔的电视机

- 将音箱套装的主输入（位于右卫星音箱背部的 RCA 连接器）连接到电视机上的耳机插孔。

2.2.3. 连接到配备左/右音频输出的 DVD 播放机/电视机

需要母插孔 / 双 RCA 公接头电缆（未含，请见下图 A）。

1. 将公插孔 / 双 RCA 公接头电缆连接到母插孔 / 双 RCA 公接头电缆。
2. 将母插孔 / 双 RCA 公接头电缆上的白色 RCA 连接器连接到 DVD 播放机/电视机上相应的音频输出。
3. 将母插孔 / 双 RCA 公接头电缆上的红色 RCA 连接器连接到 DVD 播放机/电视机上相应的音频输出。

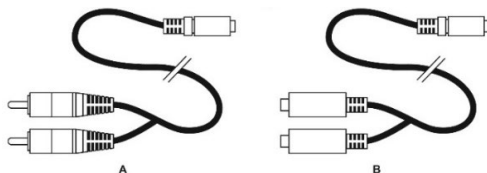

3. 使用 DJMONITOR 42 音箱套装

1. 打开您希望使用的音频源（PC、电视机、DVD 播放机）。
2. 将音箱套装的电源线 (4) 插接到电气插座中。
3. 将 On/Off（开/关）按钮 (3) 设置为 ON（开）。
4. 调节主音量。

环保建议

请遵守当地电气电子设备的回收法律。

版权声明

© 2019 Guillemot Corporation S.A. 保留所有权利。Hercules®（嗨酷乐）是 Guillemot Corporation S.A.（基利摩股份有限公司）的注册商标。特此确认，所有其他商标和品牌名称均为其各自所有者的资产。插图不具约束力。

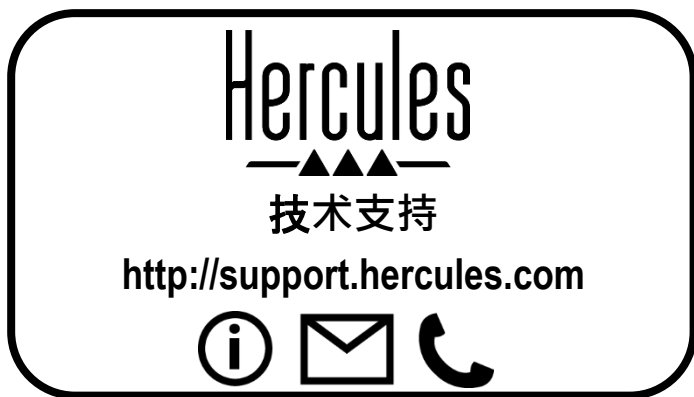

Hercules®

DJMONITOR 42

EN

FR

DE

NL

IT

ES

PT

RU

CS

TR

PL

日本語

繁體中文

한국어

العربية

目錄

1.	簡介.....	3
1.1.	包裝清單.....	3
1.2.	規格.....	3
1.3.	建議.....	4
2.	安裝 DJMONITOR 42 揚聲器套裝.....	4
2.1.	揚聲器的放置.....	4
2.2.	連接揚聲器套裝.....	5
2.2.1.	连接到PC.....	6
2.2.2.	连接到配備耳機插孔的電視機.....	6
2.2.3.	连接到配備左/右音訊輸出的DVD 播放機電視機.....	6
3.	使用 DJMONITOR 42 揚聲器套裝.....	7

1. 簡介

1.1. 包裝清單

- 2 個衛星功放揚聲器
- 1 個插孔（公插孔）/ 雙 RCA（公接頭）纜線
- 1 根衛星揚聲器之間的連接線
- 1 根電源線
- 使用者手冊

1.2. 規格

輸出功率（有效功率）	▪ 衛星揚聲器：2 x 20 W RMS
總功率	40 W RMS
頻率回應	▪ 衛星揚聲器：60 Hz – 20 kHz
特性	<ul style="list-style-type: none"> ▪ 右揚聲器： <ul style="list-style-type: none"> - 1 個音訊輸出，用於連接左揚聲器 - 1 個立體聲 RCA 輸入（位於揚聲器背部），用於連接主音訊輸入 - 1 個音量控制旋鈕 - 1 個低音控制旋鈕 - 1 個高音控制旋鈕 - 1 個輔助輸入 - 1 耳機接頭
用於搭配	PC、電視機、DVD 播放機、CD 播放機、MP3 播放機

1.3. 建議

- 請將您的衛星揚聲器置於平坦的表面上，以免出現揚聲器掉落的風險。
- 切勿拆開揚聲器套裝，因為這樣有可能會損壞其內部元件。
- 此揚聲器套裝設計用於溫和環境。
- 為了預防火災或放電風險，請使此揚聲器套裝遠離：
 - 雨水或濕氣，以及所有液體（水、化學品或任何其他液體），
 - 熱水器、火爐之類的熱源或任何其他產生熱量的設備（包括放大器），
 - 直射陽光。
- 切勿讓此揚聲器套裝接觸水滴或濺起的水花。
- 切勿在此揚聲器套裝上放置任何盛裝液體的容器（玻璃杯、花瓶...）。
- 如果打算長時間不使用揚聲器，請拔掉電源線。要拔掉電源線，請握住電源線插頭往外拉，切勿直接拉電源線。
- 確保揚聲器套裝的電源插頭連接到方便接觸的電氣插座上。
- 在清潔之前，請先斷開揚聲器套裝的連接。使用濕布清潔，切勿使用噴霧清潔劑。
- 揚聲器套裝的電源插頭用於切斷設備供電，因此，必須始終便於操作。
- 注意：長時間在最大功率下用耳機收聽可能會損害使用者的耳朵和聽力。
- 產品標識位於揚聲器背部。

2. 安裝 DJMONITOR 42 揚聲器套裝

2.1. 揚聲器的放置

1. 將衛星揚聲器放在桌面上，監視器的每側各放一隻衛星揚聲器，衛星揚聲器與牆壁之間至少保留 50 cm 的距離。
2. 將兩隻衛星揚聲器與監聽者等距放置，使揚聲器朝向收聽位置。

2.2. 連接揚聲器套裝

1. 關閉您希望揚聲器套裝連接的音訊源（PC、電視機、DVD 播放機）。

-總接線圖：

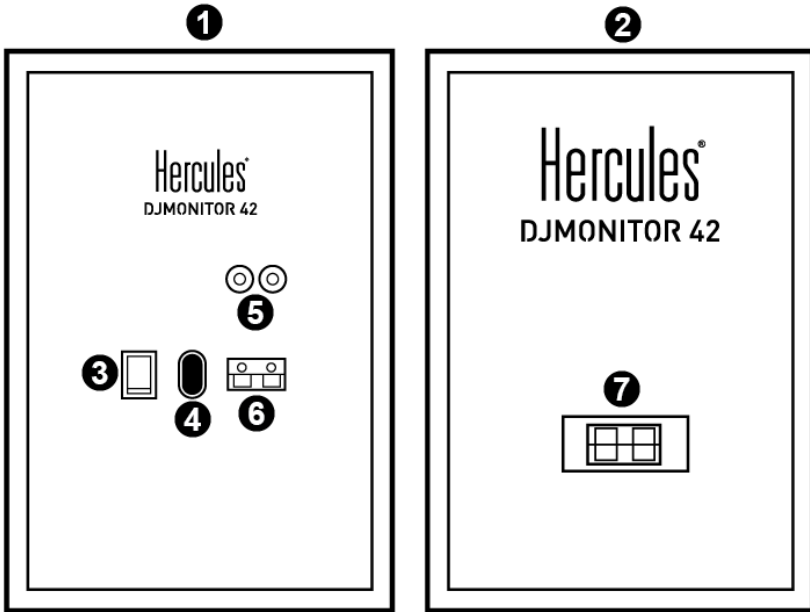

- 1：右揚聲器
- 2：左揚聲器
- 3：ON/OFF（開/關）按鈕
- 4：電源接頭
- 5：主音訊輸入接頭
- 6：右衛星揚聲器接頭
- 7：左衛星揚聲器接頭

DJMONITOR 42

- 右揚聲器（帶控制項）：

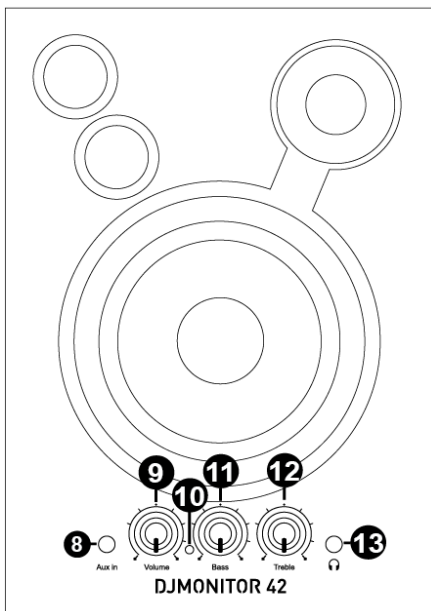

- 8：輔助音訊輸入
- 9：主音量控制旋鈕
- 10：電源 LED
- 11：低音控制旋鈕
- 12：高音控制旋鈕
- 13：耳機接頭

2.2.1. 連接到PC

- 使用隨附的插孔（公插孔）/ 雙 RCA（公接頭）纜線將揚聲器套裝的主輸入（位於右衛星揚聲器背部的 RCA 接頭）連接到獨立音效卡或電腦主機板整合音效卡上的綠色 FRONT SPEAKERS（前揚聲器）或 FRONT OUT（前輸出）接頭。

2.2.2. 連接到配備耳機插孔的電視機

- 將揚聲器套裝的主輸入（位於右衛星揚聲器背部的 RCA 接頭）連接到電視機上的耳機插孔。

2.2.3. 連接到配備左右音訊輸出的DVD 播放機/電視機

需要母插孔 / 雙 RCA 公接頭纜線（未含，請見下圖 A）。

1. 將公插孔 / 雙 RCA 公接頭電纜連線到母插孔 / 雙 RCA 公接頭纜線。
2. 將母插孔 / 雙 RCA 公接頭纜線上的白色 RCA 接頭連接到 DVD 播放機/電視機上相應的音訊輸出。
3. 將母插孔 / 雙 RCA 公接頭纜線上的紅色 RCA 接頭連接到 DVD 播放機/電視機上相應的音訊輸出。

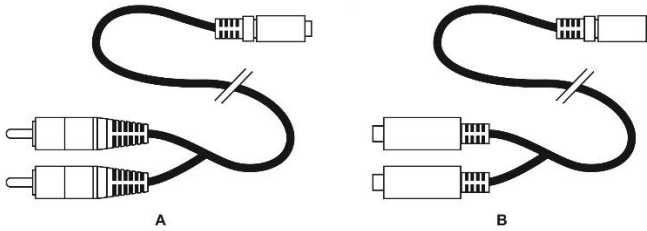

3. 使用 DJMONITOR 42 揚聲器套裝

1. 開啟您希望使用的音訊源（PC、電視機、DVD 播放機）。
2. 將揚聲器套裝的電源線 (4) 插接到電氣插座中。
3. 將 On/Off（開/關）按鈕 (3) 設定為 **ON（開）**。
4. 調節主音量。

著作權聲明

© 2019 Guillemot Corporation S.A. 保留所有權利。 Hercules® 是 Guillemot Corporation S.A. 的註冊商標。所有其他商標均為其各自所有者的資產。插圖不具約束力。內容、設計和規格可能因國家/地區而異，並可能隨時出現變更，恕不另行通知。

環保建議

有關離您最近的收集點的資訊，請連絡您當地的相關機構。

請遵守當地電氣電子設備的回收法律。

請保留此資訊。顏色和裝飾風格可能會有所不同。

在使用本產品之前，應先取下塑膠緊固件並撕掉膠帶。

www.hercules.com

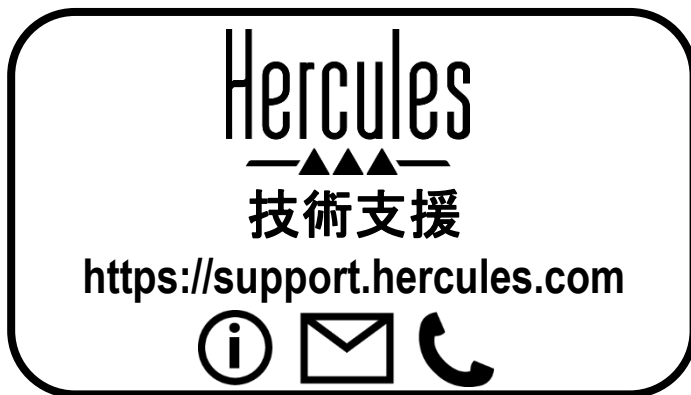

Hercules®

DJMONITOR 42

EN

FR

DE

NL

IT

ES

PT

RU

CS

TR

PL

日本語

繁體中文

한국어

العربية

목차

- 1. 소개3
- 1.1. 포장 내용물3
- 1.2. 제품 사양.....3
- 1.3. 권장사항.....4
- 2. DJMONITOR 42 스피커 키트 설치하기.....4
- 2.1. 스피커 위치 잡기4
- 2.2. 스피커 키트 연결하기5
 - 2.2.1. PC 에 연결.....6
 - 2.2.2. 헤드폰 잭이 있는 텔레비전 세트에 연결6
 - 2.2.3. DVD 플레이어/좌우 오디오 출력이 있는 텔레비전 세트에 연결6
- 3. DJMONITOR 42 스피커 키트 사용하기.....7

1. 소개

1.1. 포장 내용물

- 앰프가 장착된 위성 스피커 2 대
- 1 잭(수) / 2 RCA(수) 케이블
- 위성 스피커 연결 케이블 1 개
- 전원 케이블 1 개
- 사용설명서

1.2. 제품 사양

출력 전력(유효 전력)	▪ 위성 스피커: 2 x 20W RMS
총 전력	40W RMS
주파수 응답	▪ 위성 스피커: 60 Hz – 20 kHz
특징	<ul style="list-style-type: none"> ▪ 우측 스피커: <ul style="list-style-type: none"> - 좌측 스피커에 연결하는 오디오 출력 1개 - 스피커 뒷면에 스테레오 RCA 입력 1개(메인 오디오 입력 용) - 볼륨 제어 노브 1개 - 베이스 제어 노브 1개 - 트레블 제어 노브 1개 - 보조 입력 1개 - 헤드폰 커넥터 1개
사용 가능 품목	PC, TV 세트, DVD 플레이어, CD-Audio, MP3 플레이어

1.3. 권장사항

- 스피커를 평평한 표면에 두어 스피커가 넘어지는 위험을 방지합니다.
- 내부 구성품이 손상될 위험이 있으므로 절대 스피커 키트를 열지 마십시오.
- 이 스피커 키트는 온도가 적절한 환경에서 사용해야 합니다.
- 화재나 전기 방전을 방지하기 위해서, 다음으로부터 멀리 두십시오.
 - 빗물 또는 수분과 모든 유체(물, 화학 제품 또는 여타 액체),
 - 히터, 스토브 또는 여타 발열 장치(증폭기 포함)와 같은 열원,
 - 직사 일광.
- 물방울이 떨어지거나 또는 튀는 곳에 스피커 키트를 노출하지 마십시오.
- 액체가 들어 있는 물체(유리잔, 병 등)를 스피커 위에 올려두지 마십시오.
- 장기간 스피커 키트를 사용하지 않을 경우 전원 케이블을 뽑으십시오. 전원 케이블을 뽑을 때는 플러그를 손에 잡고 당기고, 절대 케이블을 당기지 마십시오.
- 전기 콘센트에 연결하는 스피커 키트의 전원 플러그가 쉽게 접근할 수 있는 상태인지 확인하십시오.
- 청소하기 전에 스피커 키트의 전원 케이블을 뽑으십시오. 젖은 천을 사용하고 에어로졸 세제 사용을 금합니다.
- 스피커 키트의 전원 플러그는 장치의 전원을 끄는 역할을 하므로 항상 쉽게 접근할 수 있어야 합니다.
- 주의: 헤드폰으로 고음을 장시간 듣는 것은 사용자의 귀와 청력을 손상시킬 수 있습니다.
- 마킹은 스피커 아래쪽에 있습니다.

2. DJMONITOR 42 스피커 키트 설치하기

2.1. 스피커 위치 잡기

1. 위성 스피커를 책상 위에 모니터 양쪽으로 놓고, 벽에서 최소 50cm 떨어진 곳에 두십시오.
2. 청자로부터 동일한 거리에 스피커를 놓고, 듣는 위치를 향하게 합니다.

2.2. 스피커 키트 연결하기

1. 스피커 키트를 연결할 음원(PC, 텔레비전 세트, DVD 플레이어)의 스위치를 끕니다.

- 일반 연결 다이어그램:

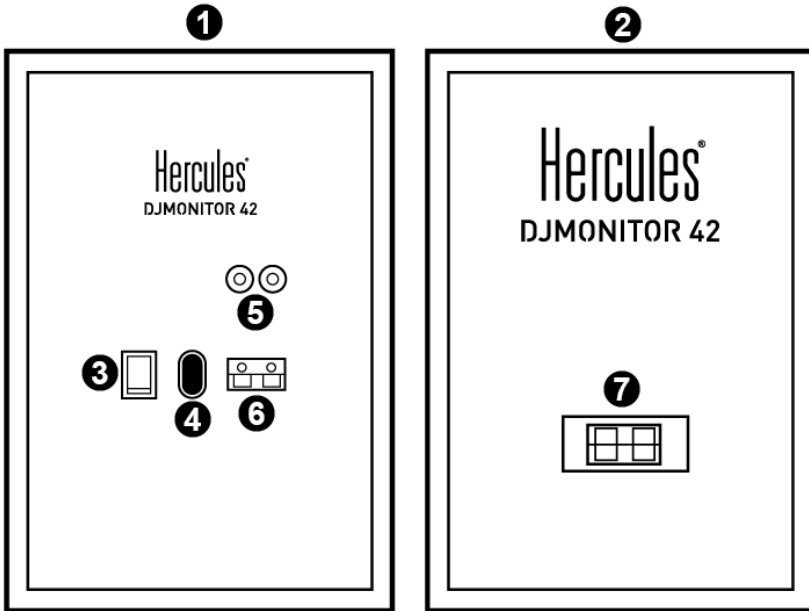

1. 우측 스피커
2. 좌측 스피커
3. 커짐/꺼짐 스위치
4. 전원 커넥터
5. 메인 오디오 입력용 커넥터
6. 우측 위성 스피커 커넥터
7. 좌측 위성 스피커 커넥터

DJMONITOR 42

- 컨트롤러가 있는 우측 스피커:

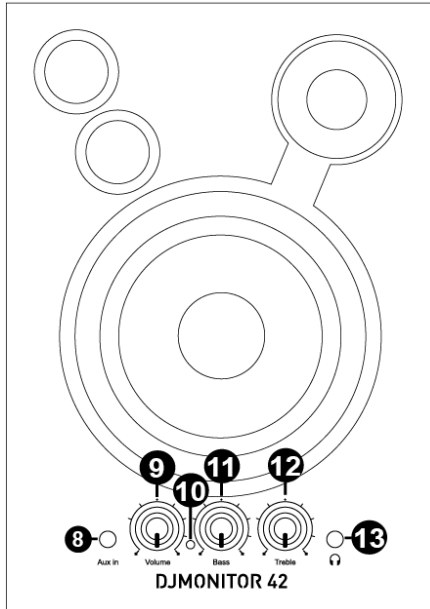

8. 보조 오디오 입력
9. 마스터 볼륨 제어 노브
10. 전원 LED
11. 베이스 제어 노브
12. 트레블 제어 노브
13. 헤드폰 커넥터

2.2.1. PC 에 연결

- 포함된 1 잭(수) / 2 RCA(수) 케이블을 사용하여 스피커 키트의 메인 입력(우측 위성 스피커 뒷면에 있는 RCA 커넥터)을 사운드 카드 또는 컴퓨터 마더보드에 통합된 사운드 카드에 있는 초록색 전방 스피커(FRONT SPEAKERS 또는 FRONT OUT)에 연결합니다.

2.2.2. 헤드폰 잭이 있는 텔레비전 세트에 연결

- 스피커 키트 메인 입력(우측 위성 스피커 뒷면에 있는 RCA 커넥터)을 텔레비전 세트에 있는 헤드폰 잭에 연결합니다.

2.2.3. DVD 플레이어/좌우 오디오 출력이 있는 텔레비전 세트에 연결

1 잭(암) / 2 RCA(수) 케이블이 필요합니다(미포함 - 아래의 다이어그램 A 참조).

1. 1 잭(수) / 2 RCA(수) 케이블을 1 잭(암) / 2 RCA(암) 케이블에 연결합니다.
2. 1 잭(암) / 2 RCA(암) 케이블에 있는 흰색 RCA 커넥터를 DVD 플레이어/텔레비전 세트의 오디오 출력에 연결합니다.

3. 1 잭(암) / 2 RCA(암) 케이블에 있는 빨간색 RCA 커넥터를 DVD 플레이어/텔레비전 세트의 오디오 출력에 연결합니다.

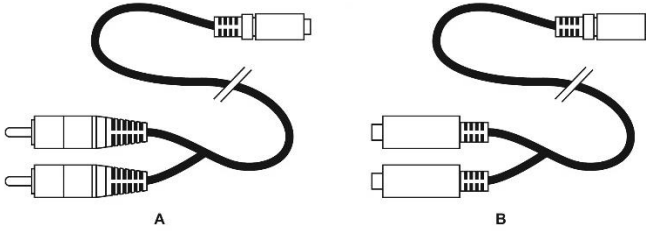

3. DJMONITOR 42 스피커 키트 사용하기

1. 사용하고 싶은 음원(PC, 텔레비전 세트, DVD 플레이어)의 스위치를 켭니다.
2. 스피커 키트의 전원 케이블을 (4) 콘센트에 연결합니다.
3. 켜짐/꺼짐 스위치를 (3) 켜짐으로 설정합니다.
4. 마스터 볼륨을 조정합니다.

COPYRIGHT

© 2019 Guillemot Corporation S.A. 모든 권리 보유. Hercules®는 Guillemot Corporation S.A.의 등록 상표입니다. 다른 모든 상표는 해당 소유자의 자산입니다. 도면은 법적 구속력이 없습니다. 설명서의 내용, 설계 및 사양은 예고 없이 변경될 수 있으며, 국가마다 다르게 적용될 수 있습니다.

환경 보호 권장 사항

가까운 수집소에 관한 정보는 지방 당국에 문의하시기 바랍니다.
전기 및 전자 장비에 관한 현지의 재활용 법률을 준수해 주십시오.
이 설명서를 보관하십시오. 색상 및 장식이 상이할 수 있습니다.
플라스틱 고정부품 및 접착제는 제품 사용 전에 제거해야 합니다.

www.hercules.com



Hercules®

DJMONITOR 42

EN

FR

DE

NL

IT

ES

PT

RU

CS

TR

PL

日本語

繁體中文

한국어

العربية

المحتويات

3	مقدمة..	-1
3	محتويات العبوة	-1-1
3	المواصفات	-2-1
4	التوصيات	-3-1
4	تركيب مجموعة مكبرات الصوت DJMONITOR 42	-2
4	تحديد موضع مكبرات الصوت	-1-2
5	توصيل مجموعة مكبرات الصوت	-2-2
6	1-2-2- التوصيل بالكمبيوتر	
6	2-2-2- التوصيل بجهاز تلفاز مُجهز بمقبس لسماعات الرأس	
6	3-2-2- التوصيل بمشغل DVD/جهاز تلفاز مُجهز بمخرجي صوت أيمن وأيسر	
7	استخدام مجموعة مكبرات الصوت DJMONITOR 42	-3

1- مقدمة

1-1- محتويات العبوة

- عدد 2 مكبر صوت مضخم
- عدد 1 كابل مزود بمقيس (ذكر) / موصل RCA (ذكر)
- عدد 1 كابل توصيل بين مكبري الصوت
- عدد 1 كابل طاقة
- دليل المستخدم

2-1- المواصفات

قدرة الخرج (القدرة الفعالة)	▪ مكبر الصوت: 2 x 20 واط جذر متوسط التربيع
القدرة الإجمالية	40 واط جذر متوسط التربيع
استجابة التردد	▪ مكبر الصوت: من 60 هرتز إلى 20 كيلو هرتز
الخصائص	<ul style="list-style-type: none"> ▪ مكبر الصوت الأيمن: - عدد 1 مخرج صوت للتوصيل بمكبر الصوت الأيسر - عدد 1 مدخل RCA ستريو على الجانب الخلفي لمكبر الصوت، بالنسبة لمدخل الصوت الرئيسي - عدد 1 مقبض للتحكم في مستوى الصوت - عدد 1 مقبض للتحكم في الجهير - عدد 1 مقبض للتحكم في الطنين الثلاثي - عدد 1 مدخل إضافي - عدد 1 موصل سماعة رأس
للاستخدام مع	الكمبيوتر، أجهزة التلفاز، مشغلات DVD، مشغلات صوت CD، مشغلات MP3

3-1- التوصيات

- ضع مكبري الصوت على سطح مستوٍ لتجنب مخاطر سقوط مكبري الصوت.
- لا تفتح أبداً مجموعة مكبرات الصوت، لأنك إن فعلت ذلك فأنت تخاطر بتلف مكوناتها الداخلية.
- مجموعة مكبرات الصوت هذه مخصصة للاستخدام في بيئة معتدلة المناخ.
- لمنع مخاطر حدوث حريق أو تفريغ كهربائي، حافظ على بقاء مجموعة مكبرات الصوت بعيداً عن:
 - الأمطار أو الرطوبة، وكذلك كل السوائل (الماء، أو المنتجات الكيماوية، أو أي سوائل أخرى)،
 - مصادر الحرارة مثل السخانات، أو المواقد، أو أي أجهزة أخرى يصدر عنها حرارة (بما في ذلك المضخّمات)،
 - ضوء الشمس المباشر.
- لا تعرّض مجموعة مكبرات الصوت لقطرات الماء أو رذاذ الماء.
- لا تضع أبداً أي شيء ممتلئ بالسائل (مثل كوب زجاجي، زهرية...) على مجموعة مكبرات الصوت.
- أفضل كابيل الطاقة إذا كنت لا تنوي استخدام مكبر الصوت لفترة زمنية طويلة. ولفصل كابيل الطاقة، امسك القابيس واسحبه، وتجنب سحب الكابيل نفسه.
- تأكد من سهولة الوصول إلى قابيس توصيل مجموعة مكبرات الصوت بالتيار الكهربائي الموصل بأحد مآخذ التيار الكهربائي.
- أفضل مجموعة مكبرات الصوت قبل تنظيفها. وللتنظيف، استخدم قطعة قماش رطبة وتجنب استخدام منظفات الهباء الجوي.
- يؤدي قابيس توصيل مجموعة مكبرات الصوت بالتيار الكهربائي وظيفة إيقاف تشغيل الجهاز ولذا يتعين الحرص على إمكانية الوصول إليه بسهولة في جميع الأوقات.
- توجد علامات الضبط على الجانب الخلفي لمكبري الصوت.

2- تركيب مجموعة مكبرات الصوت DJMONITOR 42

1-2- تحديد موضع مكبرات الصوت

- 1- ضع مكبري الصوت على مكتب وذلك على أحد جانبي الشاشة، مع الإبقاء على مسافة 50 سم بينهما وأي حوائط جانبية.
- 2- ضع مكبري الصوت على مسافة متساوية من المستمع مع توجيههما نحو موضع الاستماع.

2-2- توصيل مجموعة مكبرات الصوت

- 1- قم بإيقاف تشغيل مصدر الصوت (الكمبيوتر، جهاز التلفاز، مشغل DVD) الذي تريد توصيل مجموعة مكبرات الصوت به.
- الرسم التخطيطي العام للتوصيل:

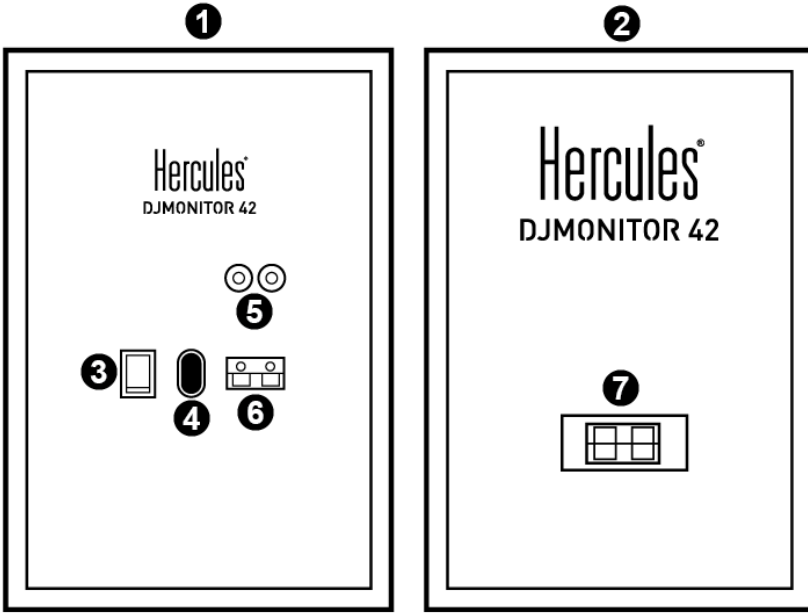

- :1 مكبر الصوت الأيمن
:2 مكبر الصوت الأيسر
:3 مفتاح التشغيل/إيقاف التشغيل
:4 موصل الطاقة
:5 موصلات لمدخل الصوت الرئيسي
:6 موصل مكبر الصوت الأيمن
:7 موصل مكبر الصوت الأيسر

- مكبر الصوت الأيمن المزود بعناصر التحكم:

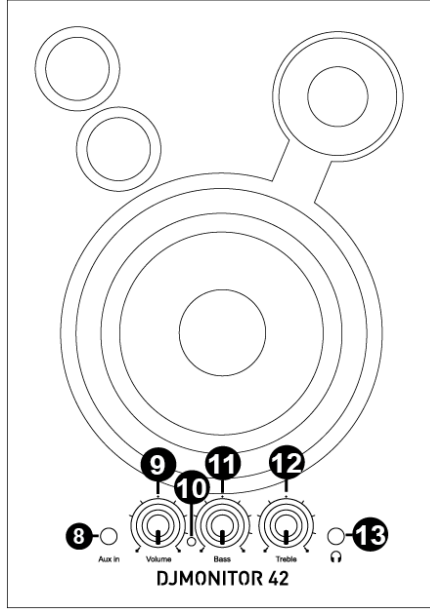

- 8: مدخل الصوت الإضافي
- 9: مقبض التحكم في مستوى الصوت الرئيسي
- 10: مؤشر الطاقة
- 11: مقبض التحكم في الجهير
- 12: مقبض التحكم في الطنين الثلاثي
- 13: موصل سماعة الرأس

2-2-1- التوصيل بالكمبيوتر

- قم بتوصيل المدخل الرئيسي لمجموعة مكبرات الصوت الخاصة بك (موصلي RCA على الجانب الخلفي لمكبر الصوت الأيمن) بموصل مكبرات الصوت الأخضر الأمامي أو موصل الإخراج الأمامي الموجود على بطاقة الصوت الخاصة بك أو على بطاقة الصوت المدمجة باللوحة الأم بالكمبيوتر، مستخدماً الكابل المرفق المزود بمقبس (ذكر) / موصلي RCA (ذكر).

2-2-2- التوصيل بجهاز تلفاز مُجهَّز بمقبس لسماعات الرأس

- قم بتوصيل المدخل الرئيسي لمجموعة مكبرات الصوت الخاصة بك (موصلي RCA على الجانب الخلفي لمكبر الصوت الأيمن) بمقبس سماعة الرأس الموجود بجهاز التلفاز الخاص بك.

2-2-3- التوصيل بمشغل DVD/جهاز تلفاز مُجهَّز بمخرجي صوت أيمين وأيسر

يتطلب ذلك كابلًا مزودًا بمقبس أنثى / موصلي RCA ذكر (غير مُرفق - الرجاء الاطلاع على الرسم التخطيطي أ الوارد أدناه).

- 1- قم بتوصيل الكابل المزود بمقبس ذكر / موصلي RCA ذكر بالكابل المزود بمقبس أنثى / موصلي RCA ذكر.
- 2- قم بتوصيل موصل RCA الأبيض الموجود على الكابل المزود بمقبس أنثى / موصلي RCA ذكر بمخرج الصوت المقابل في مشغل DVD/جهاز التلفاز.
- 3- قم بتوصيل موصل RCA الأحمر الموجود على الكابل المزود بمقبس أنثى / موصلي RCA ذكر بمخرج الصوت المقابل في مشغل DVD/جهاز التلفاز.

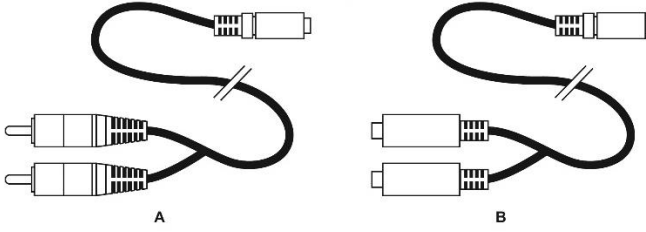

3- استخدام مجموعة مكبرات الصوت DJMONITOR 42

- 1- قم بتشغيل مصدر الصوت الذي تريد استخدامه (الكمبيوتر، جهاز التلفاز، مشغل DVD).
- 2- قم بتوصيل كابل الطاقة الخاص بمجموعة مكبر الصوت (4) بمأخذ التيار الكهربائي.
- 3- قم بتعيين مفاتيح التشغيل/إيقاف التشغيل (3) على ON (تشغيل).
- 4- اضبط مستوى الصوت الرئيسي.

ضمان المستهلك

تضمن شركة Guilemot Corporation S.A، العالمية (المشار إليها فيما بعد باسم "Guilemot") ومقرها الرئيسي في Place du Granier, B.P. 97143, 35571 Chantepie, France، للمستهلك أن يكون منتج Hercules هذا خاليًا من عيوب المواد و عيوب التصنيع، طوال مدة فترة الضمان التي تتوافق مع الفترة المحددة التي يمكن خلالها المطالبة بالمطابقة لاسترداد قيمة هذا المنتج أو استبداله. في دول الاتحاد الأوروبي، يسري هذا لمدة (2) عامين من تاريخ استلام المنتج Hercules. وفي دول أخرى، تتوافق فترة الضمان مع الفترة المحددة للمطالبة بمطابقة المنتج Hercules وفقًا للقوانين المعمول بها في الدولة التي كان يقطن بها المستهلك عند تاريخ شراء المنتج Hercules (في حالة عدم المطالبة في الدولة المعنية، ستكون فترة الضمان عام (1) واحد من تاريخ الشراء الأصلي للمنتج Hercules).

مع عدم الإخلال بما تقدم، يشمل الضمان البطاريات القابلة لإعادة الشحن لمدة ستة (6) أشهر من تاريخ البيع الأصلي.

وإذا ظهر أن المنتج معيَّبًا خلال فترة الضمان، فاتصل على الفور بالدعم الفني الذي سيرشدك إلى الإجراءات التي يجب أن تتبناها. وإذا تم التأكيد من وجود العيب، فيجب إعادة المنتج إلى مكان شرائه (أو أي موقع آخر يشير إليه الدعم الفني).

وفي سياق هذا الضمان، يجب استبدال المنتج المعيب الخاص بالمستهلك أو إصلاحه، وذلك حسب اختيار الدعم الفني. إذا خضع منتج Hercules، في خلال فترة الضمان، لأي عملية إصلاح، فإن أي فترة يكون المنتج خلالها خارج الخدمة وبعد أدنى سبعة (7) أيام سوف تضاف إلى فترة الضمان المتبقية (تبدأ هذه الفترة من تاريخ طلب العميل للتدخل أو من تاريخ تقديم المنتج المذكور للإصلاح، إذا كان تاريخ تقديم المنتج للإصلاح لاحقًا لتاريخ طلب التدخل). تقتصر المسؤولية الكاملة لشركة Guilemot وفروعها (بما في ذلك الأضرار التبعية) على إصلاح المنتج Hercules أو استبداله، وذلك عندما يكون هذا جائزًا بموجب القانون الساري. تخلي شركة Guilemot مسؤوليتها عن أي ضمانات خاصة بالتجارة أو الملاءمة لغرض معين، وذلك عندما يكون هذا جائزًا بموجب القانون الساري.

لا يسري هذا الضمان: (1) إذا تم تعديل المنتج أو فتحه أو تغييره أو إذا تعرّض للتلف نتيجة للاستخدام السيئ أو غير الملائم أو الإهمال أو حادث أو الإهلاك نتيجة الاستعمال العادي، أو أي سبب آخر لا يرتبط بوجود عيب في المواد أو التصنيع (بما في ذلك، على سبيل المثال لا الحصر، تجميع منتج Hercules بواسطة أي عنصر غير مناسب، بما في ذلك على وجه الخصوص وحدات الإمداد بالطاقة أو البطاريات القابلة لإعادة الشحن أو الشواحن أو أي عناصر أخرى لا يتم توريدها من خلال Guilemot لهذا المنتج)؛ (2) إذا استخدم المنتج لأي غرض آخر بخلاف الاستخدام المنزلي، بما في ذلك الأغراض المهنية أو التجارية (غرف الألعاب أو الترفيه أو المسابقات على سبيل المثال)؛ (3) في حالة عدم الالتزام بالتعليمات المقدمة من قبل الدعم الفني؛ (4) على البرامج، حيث تخضع هذه البرامج لضمان محدد؛ (5) على العناصر الاستهلاكية (العناصر التي يتم استهلاكها خلال فترة عمر المنتج: كالبطاريات غير القابلة لإعادة الاستخدام أو سماعات الرأس أو وسادات الأذن الخاصة بسماعة الرأس)؛ (6) الملحقات (كالكابلات والعلب والحافظات والحفائب وأربطة المعصم)؛ (7) إذا تم بيع المنتج في مزاد علني.

هذا الضمان غير قابل للتحويل.

لا يؤثر هذا الضمان على الحقوق القانونية للمستهلك بمقتضى القوانين المطبقة على بيع السلع الاستهلاكية في بلده/بلدها.

شروط الضمان الأخرى

خلال فترة الضمان، لن توفر Guillemot، من حيث المبدأ، أي قطع غيار، حيث أن الدعم الفني هو الطرف الوحيد المخول بفتح و/أو إصلاح أي منتج من Hercules (باستثناء أي إجراءات إصلاح يطلب الدعم الفني إجراؤها بواسطة العميل، عن طريق تعليمات مكتوبة – على سبيل المثال، نظرًا لبساطة عملة الإصلاح وعدم سربيتها – وتزويد العميل بقطعة (قطع) الغيار المطلوبة، حيثما أمكن ذلك.

لمقتضى المجالات الإبداعية ولحماية أسرار المعرفة الفنية والأسرار التجارية، لن توفر Guillemot، من حيث المبدأ، أي إشعارات للإصلاح أو قطع غيار لأي منتج Hercules انتهت فترة الضمان الخاصة به.

في الولايات المتحدة الأمريكية وكندا، يقتصر هذا الضمان على الآلية الداخلية للمنتج والغطاء الخارجي له. لا تتحمل شركة Guillemot أو شركاتها التابعة بأي حال من الأحوال مسؤولية أي جهة أخرى عن أي أضرار تبعية أو عرضية ناتجة عن خرق للضمانات الصريحة أو الضمنية. لا تسمح بعض الولايات/المقاطعات بتحديد مدة الضمان الضمني أو الاستثناء أو تحديد المسؤولية عن الأضرار التبعية أو العرضية، ولذلك فقد لا تسري عليك الحدود أو الاستثناءات الواردة أعلاه. يمنحك هذا الضمان حقوقًا قانونية معينة، وقد تتمتع أيضًا بحقوق أخرى تختلف من ولاية لأخرى أو من مقاطعة لأخرى.

المسؤولية

تخلي شركة Guillemot Corporation S.A. (المشار إليها فيما بعد باسم "Guillemot") وفروعها مسؤوليتها كاملة عن أي أضرار تنتج عن حالة أو أكثر من الحالات التالية، إذا كان هذا جائزًا بموجب القانون الساري: (1) تعديل المنتج أو فتحه أو تغييره؛ (2) عدم الالتزام بتعليمات المجموعة؛ (3) الاستخدام السيئ أو غير الملائم أو الإهمال أو التعرض لحادث (تصادم، على سبيل المثال)؛ (4) الإهلاك الناتج عن الاستعمال العادي؛ (5) إذا استخدم المنتج لأي غرض آخر بخلاف الاستخدام المنزلي، بما في ذلك الأغراض المهنية أو التجارية (غرف الألعاب أو التدريب أو المسابقات على سبيل المثال). تخلي شركة Guillemot وفروعها كافة مسؤوليتها عن أي أضرار لا ترتبط بعييب في المواد أو التصنيع يتعلق بالمنتج (متضمنًا، على سبيل المثال لا الحصر، أي أضرار تحدث بشكل مباشر أو غير مباشر بسبب أي برنامج أو عن طريق دمج منتج Hercules مع أي عنصر غير مناسب، بما في ذلك على وجه الخصوص وحدات الإمداد بالطاقة أو البطاريات القابلة لإعادة الشحن أو الشواحن أو أي عناصر أخرى لا يتم توريدها من خلال Guillemot لهذا المنتج)، إذا كان هذا جائزًا بموجب القانون الساري.

حقوق النشر

© 2019 Guillemot Corporation S.A. - كافة الحقوق محفوظة. العلامة Hercules® هي علامة تجارية مسجلة لشركة Guillemot Corporation S.A. كافة العلامات التجارية الأخرى مملوكة لأصحابها المعنيين. الرسوم التوضيحية غير ملزمة. وتخضع المحتويات والتصميمات والمواصفات للتغيير دون إشعار وقد تختلف من بلد إلى آخر. صنع في الصين.

توصيات الحماية البيئية

في الاتحاد الأوروبي: عند انتهاء صلاحية المنتج، يجب عدم التخلص منه مع النفايات المنزلية العادية، لكن يوضع في نقطة تجميع خاصة بالتخلص من نفايات المعدات الكهربائية والإلكترونية (WEEE).



ويؤكد ذلك الرمز الموجود على المنتج أو دليل المستخدم أو الغلاف.

يمكن إعادة تدوير المواد، على حسب خصائصها. من خلال إعادة التدوير والأشكال الأخرى لمعالجة نفايات المعدات الكهربائية والإلكترونية، يمكنك المشاركة بفعالية في المساعدة على حماية البيئة.

يرجى الاتصال بالسلطات المحلية لديك للحصول على معلومات حول نقطة التجميع الأقرب إليك.

بالنسبة لكافة البلدان الأخرى: يرجى الالتزام بقوانين إعادة التدوير المحلية الخاصة بالمعدات الكهربائية والإلكترونية.

احتفظ بهذه المعلومات. قد تختلف الألوان والزخارف.

يجب إزالة المواد المثبتة واللاصقة من المنتج قبل استخدامه.

www.hercules.com

*يُنطبق على الاتحاد الأوروبي وتركيبا فقط

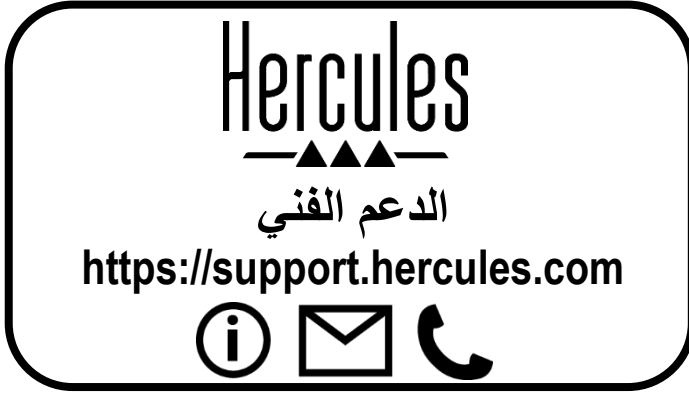

Hercules®

DJMONITOR 42

INNEHÅLL

1.	INTRODUKTION	3
1.1.	Innehåll i förpackningen	3
1.2.	Specifikationer	3
1.3.	Rekommendationer.....	4
2.	INSTALLERA HÖGTALARKITTET DJMONITOR 42	4
2.1.	Placera högtalarna	4
2.2.	Ansluta högtalarkittet.....	5
2.2.1.	<i>Anslutning till en PC.....</i>	<i>6</i>
2.2.2.	<i>Anslutning till en TV utrustad med ett hörlursuttag</i>	<i>6</i>
2.2.3.	<i>Anslutning till en DVD-spelare/TV utrustad med höger och vänster ljudutgångar...6</i>	
3.	ANVÄNDA HÖGTALARKITTET DJMONITOR 42.....	7

1. INTRODUKTION

1.1. Innehåll i förpackningen

- Två förstärkta satellithögtalare
- En teleplugg (hane) / Två RCA-kablar (hane)
- En anslutningskabel mellan satellithögtalarna
- En strömkabel
- Bruksanvisning

1.2. Specifikationer

Uteffekt (effektiv effekt)	▪ Satellithögtalarna: 2 x 20 W RMS
Total effekt	40 W RMS
Frekvensomfång	▪ Satellithögtalarna: 60 Hz – 20 kHz
Funktioner	<ul style="list-style-type: none"> ▪ Höger högtalare: <ul style="list-style-type: none"> - En ljudutgång för anslutning av vänster högtalare - En stereo-RCA-ingång på baksidan av högtalaren för huvudingången - Ett volymreglage - Ett basreglage - Ett diskantreglage - En AUX-ingång - En hörlurskontakt
För användning med	PC, TV-apparater, DVD-spelare, CD-Audio, MP3-spelare

1.3. Rekommendationer

- Sätt satellithögtalarna på en plan yta för att undvika risken att högtalarna välter.
- Öppna aldrig högtalarkittet eftersom du riskerar att skada dess inre komponenter.
- Detta högtalarkit är avsett att användas i en tempererad miljö.
- För att förhindra risken för brand eller elektrisk urladdning ska du hålla högtalarkittet borta från:
 - regn eller fuktighet samt alla vätskor (vatten, kemiska produkter eller andra vätskor),
 - värmekällor som värmeelement, spisar eller andra värmeproducerande anordningar (inklusive förstärkare),
 - direkt solljus.
- Droppa och skvätt inte vatten på högtalarkittet.
- Ställ aldrig föremål fyllda med vätska (ett glas, en vas...) på högtalarkittet.
- Dra ut strömkabeln om du inte tänker använda högtalarkittet under längre perioder. För att dra ut strömkabeln tar du tag i och drar i kontakten; dra aldrig i själva kabeln.
- Kontrollera att högtalarkittets strömkontakt är ansluten till ett eluttag och lätt att komma åt.
- Frånkoppla högtalarkittet innan du rengör det. Använd en fuktig trasa och undvik att använda aerosolbaserade rengöringsmedel.
- Högtalarkittets strömkontakt stänger av enheten och måste därför alltid vara lättåtkomlig.
- Obs: på högsta volym kan långvarigt lyssnande med hörlurar orsaka hörselskador.
- Produktmärkningar sitter på baksidan av högtalarna.

2. INSTALLERA HÖGTALARKITTET DJMONITOR 42

2.1. Placera högtalarna

1. Sätt satellithögtalarna på ett skrivbord på båda sidorna av din skärm och minst 50 cm från sidoväggarna.
2. Placera högtalarna på ett lika långt avstånd från lyssnaren och rikta dem mot lyssningspositionen.

2.2. Ansluta högtalarkittet

1. Stäng av ljudkällan (PC, TV, DVD-spelare) som du vill ansluta högtalarkittet till.

- Generellt kopplingschema:

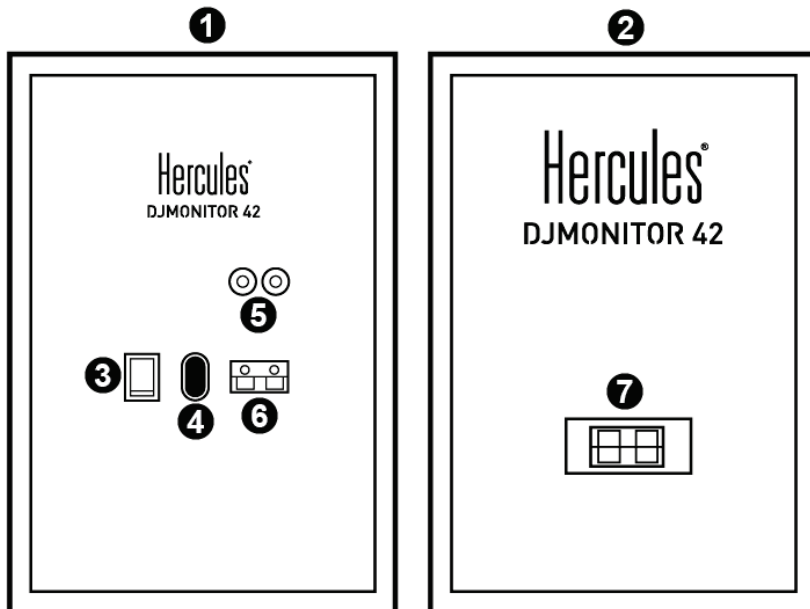

- 1: Höger högtalare
- 2: Vänster högtalare
- 3: På/Av-knapp
- 4: Strömkontakt
- 5: Kontakter för huvudingången
- 6: Kontakt för höger satellithögtalare
- 7: Kontakt för vänster satellithögtalare

DJMONITOR 42

- Höger högtalare med kontroller:

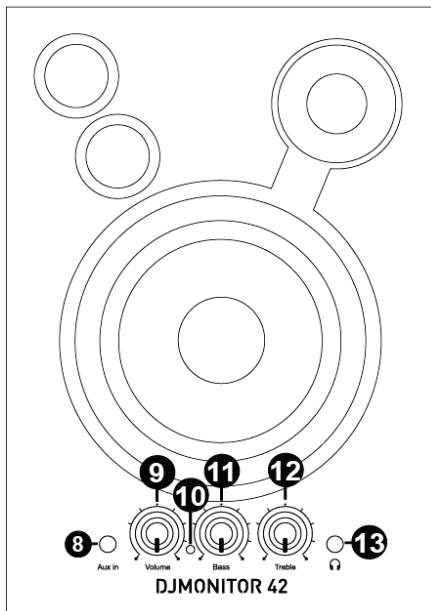

- 8: AUX-ingång
- 9: Huvudvolymreglage
- 10: Strömlampa
- 11: Basreglage
- 12: Diskantreglage
- 13: Hörlurskontakt

2.2.1. Anslutning till en PC

- Använd den medföljande teleplugg (hane) / 2 RCA (hane)-kabel för att ansluta högtalarkittets huvudingång (RCA-kontakterna på baksidan av höger satellithögtalare) till den gröna FRONT SPEAKERS- eller FRONT OUT-kontakten på ditt ljudkort eller på ljudkortet som är inbyggt i din dators moderkort.

2.2.2. Anslutning till en TV utrustad med ett hörlursuttag

- Anslut högtalarkittets huvudingång (RCA-kontakterna på baksidan av höger satellithögtalare) till hörlursuttaget på din TV.

2.2.3. Anslutning till en DVD-spelare/TV utrustad med höger och vänster ljudutgångar

Kräver en teleplugg (hona) / 2 RCA (hane)-kabel (ingår ej – se bild A nedan).

1. Anslut din teleplugg (hane) / 2 RCA (hane)-kabel till teleplugg (hona) / 2 RCA (hane)-kabeln.
2. Anslut den vita RCA-kontakten på teleplugg (hona) / 2 RCA (hane)-kabeln till motsvarande ljudutgång på din DVD-spelare/TV.
3. Anslut den röda RCA-kontakten på teleplugg (hona) / 2 RCA (hane)-kabeln till motsvarande ljudutgång på din DVD-spelare/TV.

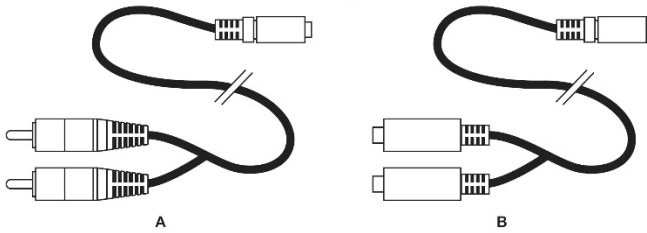

3. ANVÄNDA HÖGTALARKITTE T DJMONITOR 42

1. Slå på den ljudkälla du vill använda (PC, TV, DVD-spelare).
2. Anslut högtalarkittets strömkabel (4) till ett eluttag.
3. Sätt På/Av-knappen (3) till **ON**.
4. Justera huvudvolymen.

GARANTIINFORMATION

Guillemot Corporation S.A., med säte i Place du Granier, B.P. 97143, 35571 Chantepie, Frankrike (hädanefter "Guillemot") garanterar globalt för konsumenten att denna Hercules-produkt ska vara fri från defekter i material och utförande, under en garantiperiod som motsvarar tidsgränsen för att vidta åtgärder mot Guillemot om konsumenten anser att produkten inte är fri från defekter i material och utförande. I länderna i Europeiska unionen motsvarar detta en period på två (2) år från leveransen av Hercules-produkten. I andra länder motsvarar garantiperioden tidsgränsen för att vidta åtgärder mot Guillemot om konsumenten anser att Hercules-produkten inte är fri från defekter i material och utförande enligt de lagar som gäller i landet där konsumenten var bosatt vid inköpsdatumet för Hercules-produkten (om ingen sådan åtgärd existerar i det motsvarande landet ska garantiperioden vara ett (1) år från ursprungligt inköpsdatum av Hercules-produkten).

Trots ovanstående omfattas laddningsbara batterier av en garantiperiod på sex (6) månader från ursprungligt inköpsdatum.

Om produkten skulle visa sig vara defekt under garantiperioden ska du genast kontakta tekniska supporten som då informerar om hur du går vidare. Om defekten bekräftas måste produkten returneras till inköpsstället (eller annat ställe angivet av tekniska supporten).

Inom ramen för denna garanti ska konsumentens defekta produkt, efter tekniska supportens gottfinnande, antingen ersättas eller repareras så att den fungerar. Om Hercules-produkten under garantiperioden är föremål för sådan renovering, ska alla perioder på minst sju (7) dagar under vilka produkten inte kan användas läggas till återstående garantiperiod (denna period löper från det datum då konsumenten bad om service eller från det datum då produkten ifråga gjorts tillgänglig för reparation, om datumet då produkten gjorts tillgänglig för reparation ligger efter datumet då konsumenten bad om service). Om det är tillåtet enligt gällande lag är Guillemot och dess dotterbolags fulla ansvar (inklusive följdskador) begränsat till att reparera eller ersätta Hercules-produkten. Om det är tillåtet enligt gällande lag frånsäger sig Guillemot alla garantier för säljbarhet eller lämplighet för ett visst syfte.

Garantin gäller inte: (1) om produkten har modifierats, öppnats, ändrats eller skadats till följd av olämplig användning eller missbruk, försumlighet, olycka, normalt slitage eller annan orsak som inte är relaterad till material- eller tillverkningsfel (inklusive, men inte begränsat till, att kombinera Hercules-produkten med någon olämplig del, i synnerhet nätaggregat, laddningsbara batterier, laddare, eller andra delar som Guillemot inte tillhandahåller för denna produkt); (2) om produkten har använts för annan användning än hemanvändning, inklusive för professionella eller kommersiella ändamål (t.ex. spelrum, träning, tävlingar); (3) om instruktionerna från teknisk support inte följs; (4) programvara, då programvaran har en egen garanti; (5) förbrukningsvaror (delar som byts ut under produktens livslängd: t.ex. engångsbatterier eller öronkuddar till headset eller hörlurar); (6) tillbehör (t.ex. kablar, fodral, påsar, väskor, handledsremmar); (7) om produkten såldes på e offentlig auktion.

Denna garanti är inte överlåtbar.

Konsumentens juridiska rättigheter med avseende på lagar som gäller för försäljning av konsumentvaror i hens land påverkas inte av denna garanti.

Ytterligare garantibestämmelser

Under garantiperioden ska Guillemot i princip inte tillhandahålla några reservdelar eftersom teknisk support är den enda part med behörighet att öppna och/eller renovera Hercules-produkter (med undantag för renoveringar som teknisk support ber konsumenten att utföra med hjälp av skriftliga instruktioner – till exempel om renoveringen är enkel och ej konfidentiell – och genom att i gällande fall förse konsumenten med de reservdelar som behövs).

Med tanke på dess innovationscykler och för att skydda dess kunskaper och affärshemligheter, ska Guillemot i princip inte tillhandahålla några renoveringsinstruktioner eller reservdelar för någon Hercules-produkt vars garantiperiod har löpt ut.

I USA och Kanada är denna garanti begränsad till produktens interna mekanism och externa hölje. Guillemot eller dess dotterbolag ska under inga omständigheter hållas ansvariga av tredje part vad gäller eventuella följdskador eller oförutsedda skador som uppstår till följd av brott mot uttryckliga eller underförstådda garantier. Vissa delstater/provins tillåter inte att man begränsar hur länge en underförstådd garanti varar eller att man utesluter eller ansvarsbegränsar följdskador eller oförutsedda skador, så ovanstående begränsningar eller uteslutningar kanske inte gäller dig. Denna garanti ger dig specifika juridiska rättigheter, och du kan också ha andra rättigheter som varierar från delstat till delstat eller provins till provins.

Ansvar

Om det är tillåtet enligt gällande lag fransäger sig Guillemot Corporation S.A. (hädanefter "Guillemot") och dess dotterbolag allt ansvar för eventuella skador orsakade av följande: (1) produkten har modifierats, öppnats eller ändrats; (2) underlåtenhet att följa monteringsanvisningarna; (3) olämplig användning eller missbruk, försumlighet, en olycka (t.ex. att produkten tappas); (4) normalt slitage; (5) produkten har använts för annan användning än hemanvändning, inklusive för professionella eller kommersiella ändamål (t.ex. spelrum, träning, tävlingar). Om det är tillåtet enligt gällande lag fransäger sig Guillemot och dess dotterbolag allt ansvar för eventuella skador som inte är relaterade till material- eller tillverkningsfel när det gäller produkten (inklusive, men inte begränsat till, skador som direkt eller indirekt orsakats av någon programvara eller genom att kombinera Hercules-produkten med någon olämplig del, i synnerhet nättaggregat, laddningsbara batterier, laddare, eller andra delar som Guillemot inte tillhandahåller för denna produkt).

UPPHOVSRÄTTSSKYDD

© 2019 Guillemot Corporation S.A. Med ensamrätt Hercules® är ett registrerat varumärke som tillhör Guillemot Corporation S.A. Alla andra varumärken erkänns härmed och tillhör sina respektive ägare. Illustrationer är inte bindande. Innehåll, konstruktion och specifikationer kan ändras utan föregående meddelande och kan variera från land till land.

MILJÖSKYDD



* I Europeiska unionen: När produkten har slutat fungera ska den inte slängas i vanligt hushållsavfall, utan kasseras vid en uppsamlingsplats för bortskaffandet av elektriskt och elektroniskt avfall (WEEE) för återvinning.

Detta bekräftas av symbolen på produkten, bruksanvisningen eller förpackningen.

■ Beroende på dess egenskaper kan materialet kanske återvinnas. Genom återvinning och andra sätt att hantera elektriskt och elektroniskt avfall kan du göra ett viktigt bidrag till att hjälpa till att skydda miljön.

Kontakta dina lokala myndigheter för information om uppsamlingsplatsen som är närmast dig.

För alla andra länder: Följ lokala återvinningslagar för elektriskt och elektroniskt avfall.

Behåll denna information. Färger och dekorationer kan variera.

Plastfästen och lim/kliester/tejp bör avlägsnas från produkten innan den används.

www.hercules.com

*Gäller endast EU och Turkiet

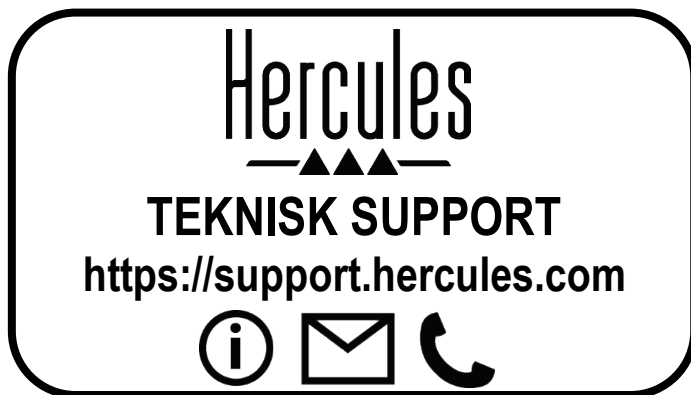

Hercules[®]

DJMONITOR 42

SISÄLTÖ

1.	ESITTELY	3
1.1.	Pakkauksen sisältö	3
1.2.	Tiedot	3
1.3.	Suosituksset.....	4
2.	DJMONITOR 42 -KAIUTINSETIN ASENNUS.....	4
2.1.	Kaiuttimien aseointi	4
2.2.	Kaiutinsetin yhdistäminen.....	5
2.2.1.	<i>Tietokoneeseen yhdistäminen.....</i>	<i>6</i>
2.2.2.	<i>Televisioon yhdistäminen kuulokeliitintä käyttämällä</i>	<i>6</i>
2.2.3.	<i>DVD-soittimeen/televisioon yhdistäminen vasenta ja oikeaa ulostuloa käyttämällä</i>	<i>6</i>
3.	DJMONITOR 42 -KAIUTINSETIN KÄYTTÖ	7

1. ESITTELY

1.1. Pakkauksen sisältö

- 2 vahvistimella varustettua satelliittikaiutinta
- 1 jack (uros) / 2 RCA (uros) -kaapeli
- 1 liitinkaapeli satelliittikaiuttimien välille
- 1 virtakaapeli
- Käyttöohje

1.2. Tiedot

Teho (tosiasiallinen)	▪ Satelliittikaiuttimet: 2 x 20 W RMS
Kokonaisteho	40 W RMS
Taajuusvaste	▪ Satelliittikaiuttimet: 60 Hz – 20 kHz
Ominaisuudet	<ul style="list-style-type: none"> ▪ Oikea kaiutin: <ul style="list-style-type: none"> - 1 ulostulo vasenta kaiutinta varten - 1 RCA-sisääntulo kaiuttimen takana pää-äänien syöttöä varten - 1 äänenvoimakkuuden säädin - 1 bassosäädin - 1 diskanttisäädin - 1 aux-sisääntulo - 1 kuulokeliitin
Käyttökohteet	PC, televisiot, DVD-soittimet, CD-ääni, MP3-soittimet

1.3. Suositukset

- Aseta satelliittikaiuttimet tasaiselle pinnalle estääksesi niitä putoamasta.
- Älä ikinä avaa kaiutinsettiä, sillä voit vahingoittaa sen sisäisiä komponentteja.
- Tämä kaiutinsetti on tarkoitettu lauhkeaan ympäristöön.
- Vältäaksesi tulen tai sähköiskun riskiä pidä kaiutinsetti erossa:
 - sateesta tai kosteista paikoista, mukaan lukien nesteistä (vesi, kemialliset tuotteet tai muut nesteet),
 - lämmön lähteistä, kuten lämmityslaitteista, liesistä tai muista lämpöä tuottavista laitteista (mukaan lukien vahvistimet),
 - suorasta auringonvalosta.
- Älä altista kaiutinsettiä vesipisaroille tai räiskeille.
- Älä ikinä aseta nestettä sisältäviä astioita (lasi, maljakko..) kaiutinsetin päälle.
- Irrota virtakaapeli, jos et aio käyttää kaiutinsettiä pidempään aikaan. Irrota virtakaapeli tarttumalla liittimeen ja vetämällä siitä, älä koskaan vedä johdosta.
- Varmista, että kaiutinsetin pistokkeeseen liitetty virtajohto on helposti saatavilla.
- Irrota kaiutinsetti ennen puhdistamista. Käytä kosteaa kangasta ja vältä käyttämästä aerosolilla täytettyjä puhdistimia.
- Kaiutinsetin virtajohdolla laitteesta poistetaan virta, joten sen täytyy olla aina helposti saatavilla.
- Huomautus: Kuulokkeiden pitempi kuunteluaika täydellä äänenvoimakkuudella saattaa vahingoittaa käyttäjän korvia ja kuuloa.
- Merkinnät sijaitsevat kaiuttimien takana.

2. DJMONITOR 42 -KAIUTINSETIN ASENNUS

2.1. Kaiuttimien asemointi

1. Aseta satelliittikaiuttimet pöydälle näytön molemmille puolille, pidä ne vähintään 50 cm päässä seinistä.
2. Aseta kaiuttimet yhtä pitkän välimatkan päähän kuuntelijasta ja osoita ne kohti kuuntelupaikkaa.

2.2. Kaiutinsetin yhdistäminen

1. Sammuta äänenlähde (PC, televisio, DVD-soitin), johon haluat yhdistää kaiutinsetin.

- Yleinen liitännädiagrammi:

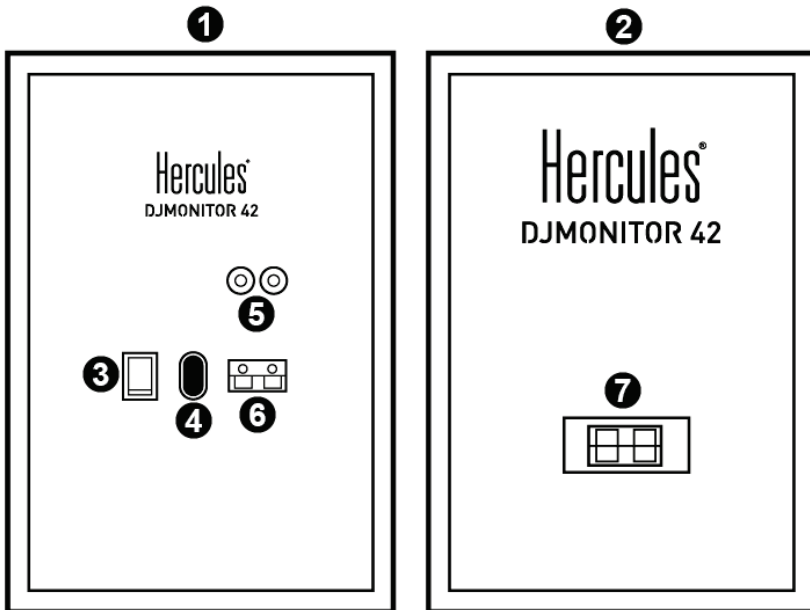

- 1: Oikea kaiutin
- 2: Vasen kaiutin
- 3: On/Off-kytkin
- 4: Virtaliitin
- 5: Liittimet pääsyöteelle
- 6: Oikean satelliittikaiuttimen liitin
- 7: Vasemman satelliittikaiuttimen liitin

DJMONITOR 42

- Oikean kaiuttimen hallintapaneeli:

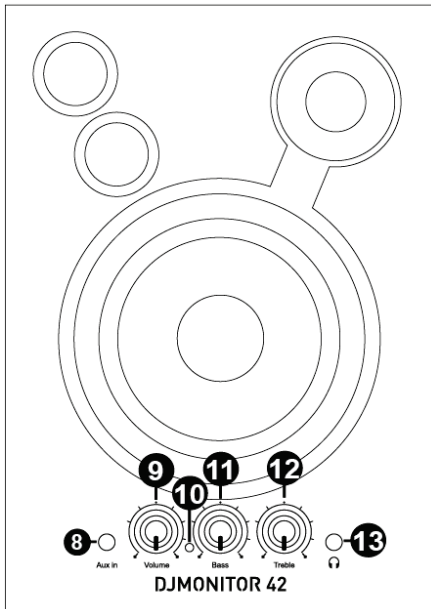

- 8: Aux-sisääntulo
- 9: Master-äänenvoimakkuuden säädin
- 10: Virta-LED
- 11: Bassosäädin
- 12: Diskanttisäädin
- 13: Kuulokeliitin

2.2.1. Tietokoneeseen yhdistäminen

- Yhdistä kaiutinsetin pääsyöte (oikean satelliittikaiuttimen takana olevat RCA-liittimet) äänikortin tai tietokoneen emolevylle integroidun äänikortin vihreään etukaiutinliittimeen (FRONT SPEAKERS / FRONT OUT) mukana tulevalla jack (uros) / 2 RCA (uros) -kaapelilla.

2.2.2. Televisioon yhdistäminen kuulokeliitintä käyttämällä

- Yhdistä kaiutinsetin pääsyöte (oikean satelliittikaiuttimen takana olevat RCA-liittimet) television kuulokeliittimeen.

2.2.3. DVD-soittimeen/televisioon yhdistäminen vasenta ja oikeaa ulostuloa käyttämällä

Vaatii jack (naaras) / 2 RCA (uros) -kaapelin (ei tule mukana – katso alta diagrammi A).

1. Yhdistä jack (uros) / 2 RCA (uros) -kaapeli jack (naaras) / 2 RCA (uros) -kaapeliin.
2. Yhdistä jack (naaras) / 2 RCA (uros) -kaapelin valkea RCA-liitin vastaavaan ulostuloon DVD-soittimessa/televisiossa.
3. Yhdistä jack (naaras) / 2 RCA (uros) -kaapelin punainen RCA-liitin vastaavaan ulostuloon DVD-soittimessa/televisiossa.

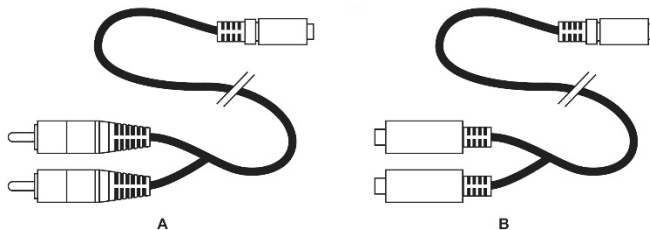

3. DJMONITOR 42 -KAIUTINSETIN KÄYTTÖ

1. Käynnistä käytettävä äänenlähde (PC, televisio, DVD-soitin).
2. Yhdistä kaiutinsetin virtakaapeli (4) sähköpistokkeeseen.
3. Aseta On/Off-kytkin (3) **ON**-asentoon.
4. Säädä master-äänenvoimakkuutta.

KULUTTAJAN TAKUUTIEDOT

Maailmanlaajuinen, Guillemot Corporation S.A., jonka rekisteröity toimisto sijaitsee osoitteessa Place du Granier, B.P. 97143, 35571 Chantepie, France (tästä eteenpäin "Guillemot"), takaa asiakkaalle, että tämä Hercules-tuote on materiaaleista ja työn laadusta johtuvista vioista vapaa takuuajan verran. Kaikki toimet sen noudattamiseksi on nostettava tämän aikarajan sisällä. Euroopan Union jäsenvaltioissa se vastaa kahta (2) vuotta Thurstmaster-tuotteen toimituksesta. Muissa maissa takuu-aika vastaa Hercules-tuotteen noudattamisvaatimusten aikarajaa sen maan asiaankuuluvien lakien mukaisesti, jonka asukas kuluttaja oli Hercules-tuotteen ostopäivänä (mikäli kyseisessä maassa ei ole tällaisia vaatimuksia, takuuajan kesto on yksi (1) vuosi Hercules-tuotteen ostopäivästä).

Yllä olevasta huolimatta ladattavilla akuilla on kuuden (6) kuukauden takuu ostopäivästä lähtien.

Mikäli tuote vaikuttaa takuuajan aikana vialliselta, ota välittömästi yhteyttä tekniseen tukeen, joka kertoo noudettavista toimenpiteistä. Jos vika vahvistetaan, tuote täytyy palauttaa sen ostopaikkaan (tai muuhun teknisen tuen osoittamaan paikkaan).

Tämän takuun puitteissa kuluttajan viallinen tuote joko korvataan uudella tai palautetaan toimintakuntoon teknisen tuen valinnan mukaan. Jos takuuajan aikana Hercules-tuotteelle tehdään korjaustoimia, mikä tahansa vähintään seitsemän (7) päivää kestänyt jakso, jolloin tuote ei ole käytettävissä, lisätään jäljellä olevaan takuu-aikaan (jakso alkaa siitä päivästä, kun asiakas pyytää tukitoimia tai kun kyseessä oleva tuote luovutetaan korjattavaksi, mikäli korjaukseen luovuttamisen päivämäärä on myöhäisempi kuin tukitoimipyynnön). Mikäli asiaankuuluva laki sen sallii, Guillemotin ja sen tytäryhtiöiden täysi vastuuvuorollisuus (mukaan lukien välilliset vahingot) rajoittuvat Hercules-tuotteen toiminnan palauttamiseen tai sen korvaamiseen uudella. Mikäli asiaankuuluva laki sen sallii, Guillemot kiistää kaikki takuut tuotteen myytävyydestä tai sopivuudesta tiettyyn tarkoitukseen.

Tämä takuu ei ole voimassa: (1) mikäli tuotetta on muokattu, avattu, muunneltu tai se on kärsinyt vahinkoa epäasiallisen tai huonon käytön, huolimattomuuden, onnettomuuden, tavallisen kulumisen tai minkä tahansa muun syyn johdosta, joka ei liity materiaali- tai valmistusvirheisiin (mukaan lukien, mutta rajoittumatta, Hercules-tuotteen yhdistäminen epäsoveliaan osan kanssa, erityisesti virtalähteet, ladattavat akut, laturit tai muut tuotteet, joita Guillemot ei ole toimittanut tälle tuotteelle); (2) mikäli tuotetta on käytetty missä tahansa muussa kuin kotikäytössä, mukaan lukien ammattimaisessa tai kaupallisessa käytössä (esim. pelihuoneet, koulutus ja kilpailut); (3) mikäli vian ilmetessä teknisen tuen ohjeita ei ole noudatettu; (4) ohjelmistojen kohdalla, kyseisellä ohjelmistolla on erillinen takuu; (5) käyttöesineiden kohdalla (tuotteen eliniän aikana vaihdettavat osat: esim. kertakäyttöiset paristot, kuulokkeet tai kuuloketyyny); (6) lisälaitteiden kohdalla (esim. kaapelit, kotelo, pussit, laukut ja rannekkeet); (7) mikäli tuote myytiin julkisessa huutokaupassa.

Tätä takuuta ei voi siirtää.

Tämä takuu ei vaikuta kuluttajan laillisiin oikeuksiin hänen maassaan, mitä tulee kuluttajatuotteiden myyntiin.

Ylimääräiset takuehdot

Takuuajan aikana Guillemot ei lähtökohtaisesti tarjoa varaosia, sillä tekninen tuki on ainoa osapuoli, joka on valtuutettu avaamaan ja/tai korjaamaan Hercules-tuotteita (pois lukien sellaiset korjaustoimet, joita tekninen tuki saattaa pyytää kuluttajaa tekemään kirjallisten ohjeiden kautta – esimerkiksi korjaustoimen yksinkertaisuuden ja salassapitotarpeiden puuttumisen vuoksi – ja toimittamalla kuluttajalla vaadittavat varaosat, jos ne ovat tarpeellisia).

Innovaatiosykleistä johtuen ja suojellakseen tietotaitoaan sekä liikesalaisuuksiaan Guillemot ei lähtökohtaisesti tarjoa mitään tai varaosia Hercules-tuotteille, joiden takuu aika on umpeutunut.

Yhdysvalloissa ja Kanadassa tämä takuu rajoittuu tuotteen sisäisiin mekanismeihin ja ulkoisiin koteloihin. Guillemotia ja sen osakkuusyhtiöitä ei missään tilanteessa saa pitää vastuuvollisena kolmannelle osapuolelle välillisistä tai satunnaisista vahingoista, jotka ovat johtuneet nimenomaisten tai epäsuorien takuiden rikkomuksesta. Jotkin osavaltiot/provinssit eivät salli rajoituksia epäsuorien takuiden keston tai korvausvelvollisuuden rajoituksia tai rajoituksia välillisissä tai satunnaisissa vahingoissa, joten yllä olevat rajoitukset ja rajaukset ei välttämättä päde kohdallasi. Tämä takuu antaa sinulle tiettyjä laillisia oikeuksia, ja sinulla saattaa olla muita osavaltiosta (tai maasta tai provinssista) riippuvia oikeuksia.

Vastuuvollisuus

Mikäli asiaankuuluva laki sen sallii, Guillemot Corporation S.A. (tästä eteenpäin "Guillemot") ja sen tytäryhtiöt kiistävät vastuunsa kaikista vahingoista, jotka johtuvat yhdestä tai useammasta seuraavasta: (1) tuotetta on muokattu, avattu tai muunneltu; (2) kokoamisohjeita ei ole noudatettu; (3) epäasiallisen tai huonon käytön, huolimattomuuden tai onnettomuuden (esim. isku) johdosta; (4) tavallisen kulumisen johdosta; (5) tuotetta on käytetty missä tahansa muussa kuin kotikäytössä, mukaan lukien ammattimaisessa tai kaupallisessa käytössä (esim. pelihuoneet, koulutus ja kilpailut). Mikäli asiaankuuluva laki sen sallii, Guillemot ja sen tytäryhtiöt kiistävät vastuunsa kaikista vahingoista, jotka eivät liity tuotteen materiaali- tai valmistusvirheisiin (mukaan lukien, mutta rajoittumatta, ohjelmiston suoraan tai epäsuoraan aiheuttamat vahingot, tai yhdistämällä Hercules-tuote minkä tahansa epäsovivan osan kanssa, mukaan lukien tietyt virtalähteet, ladattavat akut, laturit tai muut osat, joita Guillemot ei ole toimittanut tälle tuotteelle).

TEKIJÄNOIKEUS

© 2019 Guillemot Corporation S.A. Kaikki oikeudet pidätetään. Hercules® on Guillemot Corporation S.A.:n rekisteröity tavaramerkki. Kaikki muut tavaramerkit ovat haltijoidensa omaisuutta. Kuvitukset eivät ole sitovia. Sisältö, mallit ja tavaraselosteet voivat muuttua ilman erillistä ilmoitusta ja vaihdella maasta toiseen.

YMPÄRISTÖNSUOJELUSUOSITUS



Euroopan unionissa: Käyttöikänsä päätyttyä tätä tuotetta ei pidä laittaa kodin sekajätteeseen, vaan se tulee viedä sähkö- ja elektroniikkalaiteromun (SER/WEEE) keräyspisteeseen kierrätettäväksi.

Tämä vahvistetaan tuotteesta, käyttöohjeesta sekä pakkauksesta löytyvällä symbolilla.

Ominaisuuksistaan riippuen materiaalit voidaan kierrättää. Voit kierrätyksen ja muun sähkö- ja elektroniikkaromun käsittelyn avulla auttaa merkittävästi ympäristön suojelussa.

Ota yhteyttä paikallisiin viranomaisiin saadaksesi tietoa lähimmästä keräyspisteestä.

Muissa maissa: Noudata paikallisia sähkö- ja elektroniikkaromun kierrätyslakeja.

Ota yhteyttä paikallisiin viranomaisiin saadaksesi tietoa lähimmästä keräyspisteestä.

Muissa maissa: Noudata paikallisia sähkö- ja elektroniikkaromun kierrätyslakeja.

www.hercules.com

* Voimassa vain EU:ssa ja Turkissa



CE *

Hercules®

DJMONITOR 42

OBSAH

1.	ÚVOD.....	3
1.1.	Obsah balenia	3
1.2.	Špecifikácie	3
1.3.	Odporúčania	4
2.	INŠTALÁCIA SÚPRAVY REPRODUKTOROV DJMONITOR 42	4
2.1.	Umiestnenie reproduktorov	4
2.2.	Pripojenie súpravy reproduktorov	5
2.2.1.	<i>Pripojenie k PC.....</i>	<i>6</i>
2.2.2.	<i>Pripojenie k televízoru vybavenému slúchadlovým konektorom.....</i>	<i>6</i>
2.2.3.	<i>Pripojenie k DVD prehrávaču/televíznemu prijímaču vybavenými ľavým a pravým zvukovým výstupom</i>	<i>6</i>
3.	POUŽITIE VAŠEJ SÚPRAVY REPRODUKTOROV DJMONITOR 42.....	7

1. ÚVOD

1.1. Obsah balenia

- 2 zosilnené satelitné reproduktory
- 1 zásuvný(samec) jack / 2 zásuvný(samec) RCA kábel
- 1 prepojovací kábel medzi satelitnými reproduktormi
- 1 napájací kábel
- Návod na použitie

1.2. Špecifikácie

Výstupný výkon (efektívny výkon)	▪ Satelitné reproduktory: 2 x 20 W RMS
Celkový výkon	40 W RMS
Frekvenčná odozva	▪ Satelitné reproduktory: 60 Hz – 20 kHz
Vlastnosti	<ul style="list-style-type: none"> ▪ Právý reproduktor: <ul style="list-style-type: none"> - 1 zvukový výstup na pripojenie ľavého reproduktora - 1 stereofónny vstup RCA na zadnej strane reproduktora pre hlavný zvukový vstup - 1 otočný ovládač hlasitosti - 1 otočný gombík ovládania basov - 1 otočný gombík ovládania výšok - 1 prídavný audio vstup - 1 konektor pre slúchadlá
Pre použitie s:	PC, TV sety, DVD prehrávače, CD-Audio, MP3 prehrávače

1.3. Odporúčania

- Satelitné reproduktory umiestnite na rovný povrch, aby ste predišli riziku pádu reproduktorov.
- Reproduktory nikdy neotvárajte, pretože riskujete poškodenie ich vnútorných komponentov.
- Tieto reproduktory sú určené na použitie v kludnom prostredí.
- Aby ste predišli riziku požiaru alebo elektrického výboja, držte reproduktory mimo:
 - dažďu alebo vlhkosti, ako aj všetkých tekutín (voda, chemické výrobky alebo akékoľvek iné kvapaliny),
 - zdrojov tepla, ako sú ohrievače, sporáky alebo akékoľvek iné zariadenia produkujúce teplo (vrátane zosilňovačov),
 - priameho slnečného svetla.
- Nevystavujte reproduktory kvapkajúcej ani striekajúcej vode.
- Na reproduktory nikdy nekladte žiadny predmet naplnený tekutinou (pohár, váza ...).
- Ak nechcete reproduktory dlhší čas používať, vypnite ich. Ak chcete odpojiť napájací kábel, uchopte a vytiahnite zástrčku, nikdy neťahajte za kábel.
- Uistite sa, že sieťová zástrčka reproduktorovej súpravy pripojená k elektrickej zásuvke zostáva ľahko prístupná.
- Pred čistením reproduktory vypnite. Používajte vlhkú handričku a nepoužívajte aerosólové čistiace prostriedky.
- Sieťová zástrčka súpravy reproduktorov slúži na vypnutie zariadenia a preto musí byť vždy ľahko prístupná.
- Pozor: Pri plnom výkone môže dlhodobé počúvanie so slúchadlami viesť k poškodeniu sluchu používateľa.
- Značky sú umiestnené na zadnej strane reproduktorov.

2. INŠTALÁCIA VAŠEJ SÚPRAVY REPRODUKTOROV DJMONITOR 42

2.1. Umiestnenie reproduktorov

1. Satelitné reproduktory umiestnite na stôl na každú stranu Vášho monitora a nechajte ich vo vzdialenosti najmenej 50 cm od bočných stien.
2. Reproduktory umiestnite v rovnakej vzdialenosti od poslucháča a nasmerujte ich na miesto počúvania.

2.2. Pripojenie súpravy reproduktorov

1. Vypnite zdroj zvuku (počítač, televízor, DVD prehrávač), ku ktorému chcete pripojiť súpravu reproduktorov.

- Všeobecná schéma zapojenia:

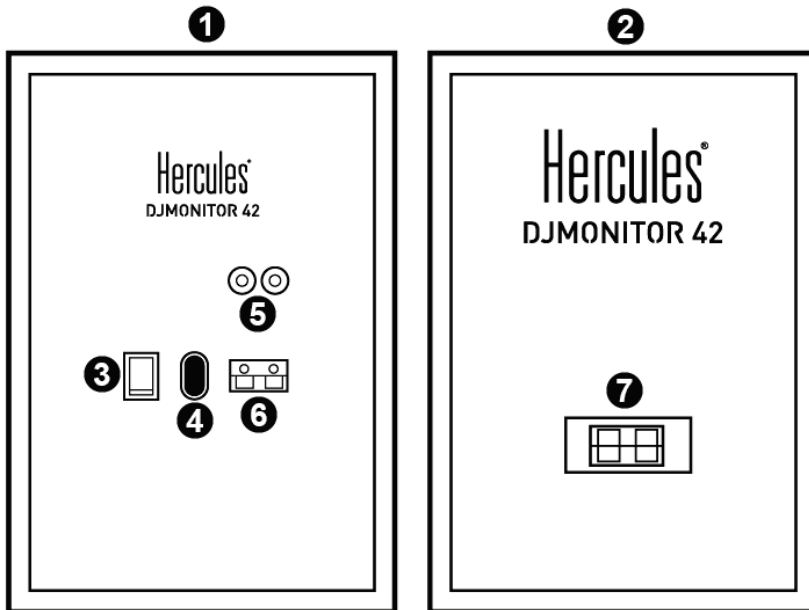

- 1: Právý reproduktor
- 2: Ľavý reproduktor
- 3: Tlačidlo Zapnúť/Vypnúť
- 4: Napájací konektor
- 5: Konektory pre hlavný zvukový vstup
- 6: Konektor pravého satelitného reproduktora
- 7: Konektor ľavého satelitného reproduktora

DJMONITOR 42

- Právý reproduktor s ovládacími prvkami:

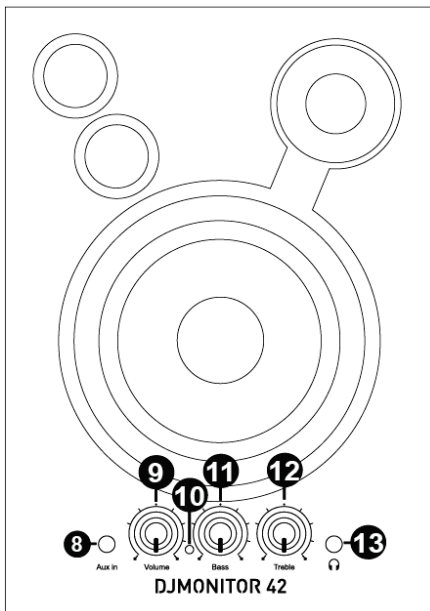

- 8: AUX audio vstup
- 9: Hlavný ovládač hlasitosti
- 10: LED indikátor zapnutia
- 11: Otočný gombík ovládania basov
- 12: Otočný gombík ovládania výšok
- 13: Konektor pre slúchadlá

2.2.1. Pripojenie k PC

- Pripojte hlavný vstup reproduktorovej súpravy (konektory RCA na zadnej strane pravého satelitného reproduktora) k zelenému konektoru PREDNÝCH REPRODUKTOROV alebo ku konektoru PREDNÉHO VÝSTUPU na zvukovej karte alebo na zvukovej karte integrovanej do základnej dosky počítača pomocou dodávaného zásuvného jacku / 2 RCA zásuvných káblov.

2.2.2. Pripojenie k televízoru vybavenému konektorom pre slúchadlá

- Pripojte hlavný vstup vašej súpravy reproduktorov (konektory RCA na zadnej strane pravého satelitného reproduktora) do konektora pre slúchadlá na televízore.

2.2.3. Pripojenie k DVD prehrávaču/televíznemu prijímaču vybavenými ľavým a pravým zvukovým výstupom

Vyžaduje si zásuvkový(samica) jack / 2 zásuvný(samec) RCA kábel (nie sú súčasťou balenia - pozrite si obrázok A nižšie).

1. Pripojte Váš zásuvný jack / 2 zásuvný RCA kábel ku zásuvkovému jacku / 2 zásuvnému RCA káblu.
2. Pripojte biely RCA konektor na zásuvkovom jacku / 2 zásuvných RCA kábloch do príslušného audio výstupu DVD prehrávača / televízneho prijímača.

3. Pripojte červený RCA konektor na zásuvkovom jacku / 2 zásuvných RCA kábloch do príslušného audio výstupu DVD prehrávača / televízneho prijímača.

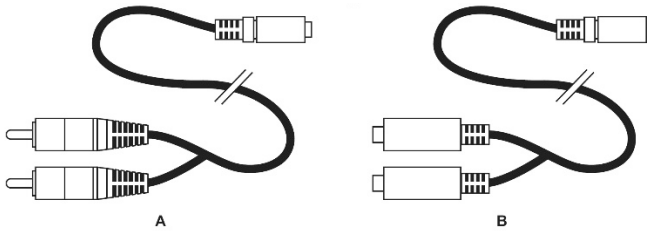

3. POUŽITIE VAŠEJ SÚPRAVY REPRODUKTOROV DJMONITOR 42

1. Zapnite zdroj zvuku, ktorý chcete používať (počítač, televízor, DVD prehrávač).
2. Zapojte napájací kábel súpravy reproduktorov (4) do elektrickej zásuvky.
3. Nastavte tlačidlo ZAPNÚŤ/VYPNÚŤ (3) na **ZAPNÚŤ (ON)**.
4. Nastavte hlavnú úroveň hlasitosti.

INFORMÁCIE O ZÁRUKE

Celosvetovo, spoločnosť Guillemot Corporation S.A., ktorej sídlo sa nachádza na adrese Place du Granier, B.P. 97143, 35571 Chantepie, Francúzsko (ďalej len "Guillemot") zaručuje spotrebiteľovi, že počas záručnej doby, ktorá je zhodná s časovým limitom na podanie reklamácie na tento produkt, tento Hercules produkt nemá materiálne chyby ani výrobné chyby.

V krajinách Európskej únie záručná doba zodpovedá obdobiu dvoch (2) rokov od dodania produktu Hercules. V iných krajinách zodpovedá záručná doba lehoty pre podanie reklamácie na produkt Hercules podľa platných zákonov krajiny, v ktorej mal spotrebiteľ bydlisko k dátumu kúpy produktu Hercules (ak takýto zákon v príslušnej krajine neexistuje, potom je záručná doba jeden (1) rok od pôvodného dátumu zakúpenia produktu Hercules).

Bez ohľadu na vyššie uvedené, sa na nabíjateľné batérie vzťahuje záručná doba šiestich (6) mesiacov od dátumu nákupu.

Ak počas záručnej doby dôjde na produkte ku chybe, okamžite kontaktujte Technickú podporu, ktorá Vám oznámi ďalší postup. Ak je chyba potvrdená, produkt musí byť vrátený v mieste jeho nákupu (alebo na inom mieste uvedenom Technickou podporou).

V kontexte tejto záruky má Technická podpora možnosť rozhodnúť, či bude chybný produkt spotrebiteľa buď vymenený alebo opravený na funkčného stavu. Ak v priebehu záručnej doby podlieha produkt Hercules takejto oprave, každá doba najmenej siedmich (7) dní, počas ktorých je výrobok nepoužiteľný, bude doplnená do zostávajúcej záručnej doby (toto obdobie začína plynúť od dátumu žiadosti spotrebiteľa alebo dátumom, kedy je daný výrobok dodaný na opravu, ak je dátum, kedy je výrobok dodaný na opravu po dátume podania žiadosti). Ak to umožňujú platné právne predpisy, plná zodpovednosť spoločnosti Guillemot a jej dcérskych spoločností (vrátane následných škôd) je obmedzená na návrat produktu do funkčného stavu alebo na výmenu produktu Hercules. Ak to dovoľuje platné právo, spoločnosť Guillemot neposkytuje záruku obchodovateľnosti a spôsobilosti pre určité použitie.

Táto záruka sa nevzťahuje na: 1. ak bol výrobok upravený, otvorený, pozmenený alebo poškodený v dôsledku nevhodného alebo hrubého používania, nedbanlivosti, nehody, bežného opotrebenia, alebo akejkoľvek inej príčiny nesúvisiacej s materiálnou alebo výrobnou chybou (vrátane, nie však výlučne, kombinácie výrobku Hercules s akýmkoľvek nevhodným prvkom, vrátane napájacích zdrojov, nabíjateľných batérií, nabíjačiek, alebo iných prvkov, ktoré Guillemot nedodáva pre tento výrobok); (2) ak bol výrobok použitý na akékoľvek iné použitie ako na domáce použitie, a to aj na profesionálne, alebo komerčné účely (napríklad herne, školenia, súťaže); (3) v prípade nedodržania pokynov poskytnutých Technickou podporou; (4) softvér, pričom uvedený softvér podlieha osobitnej záruke; (5) spotrebné materiály (prvky, ktoré sa majú vymeniť počas životnosti výrobku: napríklad jednorazové batérie, zvukové súpravy alebo slúchadlá); (6) na príslušenstvo (napríklad káble, puzdrá, vrecká, tašky, popruhy na zápästie); (7) ak bol výrobok predaný vo verejnej dražbe.

Táto záruka nie je prenosná.

Zákonné práva spotrebiteľa, pokiaľ ide o zákony platné pre predaj spotrebného tovaru v jeho alebo jej krajine, nie sú touto zárukou ovplyvnené.

Ďalšie záručné ustanovenia

Počas záručnej lehoty, Guillemot neposkytuje žiadne náhradné diely, vzhľadom na skutočnosť, že Technická podpora je jediná strana oprávnená otvoriť a/alebo opraviť akýkoľvek Hercules produkt (Výnimkou je prípadné požiadanie Technickej podpory o nasledovanie písomných pokynov na opravy, ktoré má vykonať užívateľ - napríklad pre ich jednoduchosť a dostupné opravné postupy – a v prípade potreby dodanie náhradných dielov užívateľovi).

Kvôli inovačným cyklom a vzhľadom na ochranu know-how a obchodného tajomstva spoločnosti, Guillemot neposkytuje opravné postupy alebo náhradné diely na Hercules produkty po uplynutí ich záručnej lehoty.

V Spojených štátoch amerických a v Kanade je táto záruka obmedzená na vnútorný mechanizmus výrobu a vonkajší kryt produktu. Guillemot ani jeho pridružené spoločnosti v žiadnom prípade nenesú zodpovednosť voči akejkolvek tretej strane za priame či nepriame vady plynuce z porušenia podmienok záruky. V niektorých krajinách, kde nie je prípustné obmedzenie alebo vylúčenie nepriamych škôd, či obmedzenie trvania záruk a podmienok, vyššie uvedené vylúčenie neplatí. Touto zárukou sú užívateľovi poskytnuté špecifické práva spolu s právami plynúcimi z právnej úpravy jednotlivých krajín.

Zodpovednosť

Ak to dovoľujú platné zákony, spoločnosť Guillemot Corporation S.A. (ďalej len "Guillemot") a jej dcérske spoločnosti nenesú žiadnu zodpovednosť za akékoľvek škody spôsobené jedným alebo viacerými z nasledujúcich prípadov: 1. výrobok bol upravený, otvorený alebo pozmenený; (2) nedodržali sa montážne inštrukcie; (3) nevhodné alebo hrubé použitie, nedbalosť, nehoda (napríklad náraz); (4) bežné opotrebenie; (5) používanie výrobku na akékoľvek iné použitie ako na domáce použitie, a to aj na profesionálne, alebo komerčné účely (napríklad herne, školenia, súťaže). Ak to dovoľujú platné zákony, spoločnosť Guillemot a jej dcérske spoločnosti nenesú žiadnu zodpovednosť za akékoľvek škody, ktoré nesúvisia s materiálnou alebo výrobnou vadou vo vzťahu k výrobku (vrátane, nie však výlučne, za akékoľvek škody spôsobené priamo alebo nepriamo akýmkoľvek softvérom, alebo kombinácie výrobku Hercules s akýmkoľvek nevhodným prvkom, vrátane napájacích zdrojov, nabíjateľných batérií, nabíjačiek alebo iných prvkov, ktoré Guillemot nedodáva pre tento výrobok).

COPYRIGHT

© 2019 Guillemot Corporation S.A. Všetky práva vyhradené. Hercules® je registrovanou ochrannou známkou spoločnosti Guillemot Corporation S.A. Každé ďalšie registrované ochranné známky sú majetkom ich príslušných vlastníkov. Obrázky nie sú záväzné. Obsah, dizajn a špecifikácie sa môžu zmeniť bez predchádzajúceho upozornenia a môžu sa v jednotlivých krajinách líšiť.

ODPORÚČANIE PRE OCHRANU ŽIVOTNÉHO PROSTREDIA



* V Európskej únii: Na konci svojej životnosti by sa nemal tento produkt vyhodiť s bežným domovým odpadom, ale mal by byť odovzdaný na recykláciu v zbernom mieste na likvidáciu odpadu z elektrických a elektronických zariadení. Potvrdzujúci symbol o recyklácii nájdete na produkte, na návode na použitie alebo na obale. V závislosti od ich vlastností, môžu byť materiály recyklované. Prostredníctvom recyklácie a iných foriem spracovania odpadu z elektrických a elektronických zariadení môžete významne prispieť k ochrane životného prostredia. Pre získanie informácie o pre vás najbližšom možnom mieste odovzdania, kontaktujte miestne orgány.

Pre všetky ostatné krajiny: Dodržujte miestne zákony o recyklácii elektrických a elektronických zariadení.

Ponechajte si tieto informácie. Farby a ozdobnosť sa môžu líšiť.

Plastové spony a lepiace pásky by sa mali z výrobku pred jeho použitím odstrániť.

www.hercules.com

* Použiteľné len pre EÚ a Turecko

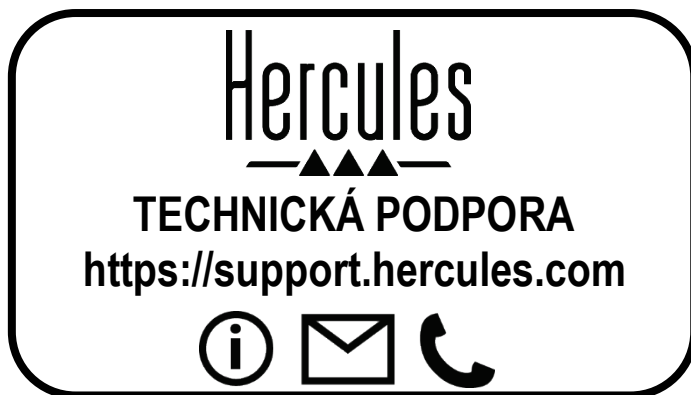

CE *

Hercules[®]

DJMONITOR 42

TARTALOM

1.	A TERMÉKRŐL	3
1.1.	A csomagolás tartalma.....	3
1.2.	Technikai leírás.....	3
1.3.	Javaslatok	4
2.	A DJMONITOR 42 HANGFALSZETT ÜZEMBE HELYEZÉSE.....	4
2.1.	A hangfalak elhelyezése	4
2.2.	A hangfalszett csatlakoztatása	5
2.2.1.	<i>Csatlakozás PC-hez</i>	<i>6</i>
2.2.2.	<i>Csatlakozás fejhallgató jack dugóval rendelkező televízió szetthez</i>	<i>6</i>
2.2.3.	<i>Csatlakozás Bal és Jobb audio kimenettel rendelkező DVD lejátszó/televízió szetthez</i>	<i>6</i>
3.	A DJMONITOR 42 HANGFALSZETT HASZNÁLATA.....	7

1. A TERMÉKRŐL

1.1. A csomagolás tartalma

- 2 szatellit erősítő hangfal
- 1 jack dugó / 2 RCA végű kábel
- 1 csatlakozó kábel a két szatellit hangfalhoz
- 1 áramkábel
- Használati útmutató

1.2. Technikai leírás

Kimeneti teljesítmény (valós teljesítmény)	<ul style="list-style-type: none"> ▪ Szatellit hangfal: 2 x 20 W RMS
Total teljesítmény	40 W RMS
Frekvenciatartomány	<ul style="list-style-type: none"> ▪ Szatellit hangfal: 60 Hz – 20 kHz
Jellemzők	<ul style="list-style-type: none"> ▪ Jobb hangsugárzó: <ul style="list-style-type: none"> - 1 audio kimenet a bal hangfal csatlakoztatásához - 1 sztereó RCA bemenet a hangfal hátulján, a fő audio bemenetnek - 1 hangerőszabályzó gomb - 1 mélyhangszóró szabályzó gomb - 1 magashangszóró szabályzó gomb - 1 segéd bemenet - 1 fejhallgató csatlakozó
Kompatibilitás	PC, TV szett, DVD lejátszó, CD-Audio, MP3 lejátszó

1.3. Javaslato

- Helyezze a hangfalakat lapos felületre, hogy elkerülje a termék leesését.
- Soha ne nyissa fel a hangfalakat, mert ezzel a belső alkatrészek sérülését veszélyezteti.
- A hangfalakat mérsékelt időjárási körülmények között használja.
- A termék kigyulladását és elektromos zárlatát elkerülendő a hangfalakat tartsa távol a következőktől:
 - eső vagy nedvesség, bármilyen folyadék (víz, kemikáliák vagy egyéb folyadék),
 - hőszűrőtől, például fűtőtest, kemence vagy bármely hőszűrő eszköz (erősítőket is beleértve),
 - közvetlen napfény.
- Ne használja a hangfalakat vizes környezetben (vízcseppeknek, vízfolyásnak kitéve).
- Ne helyezzen folyadékkal teli (poharat, vázát...) a hangfal tetejére.
- Kapcsolja ki a hangfalakat, ha nem tervezi rövid időn belül újra használni. Az áramkábel ne a kábelnél, hanem a végénél fogva húzza ki a dugóból.
- Bizonyosodjon meg afelől, hogy a hangfalszett áramforrás csatlakozója csatlakoztatva van egy külső forráshoz és minden esetben hozzáférhető.
- Kapcsolja ki a hangfalakat tisztítás előtt. Használjon egy nedves ruhát a tisztításhoz, ne használjon szórófejes tisztítószert.
- A hangfalszett áramforrás csatlakozója, az eszköz áramtalanítását szolgálja és minden esetben hozzáférhetőnek kell lennie.
- Figyelem: Teljesen hangerőn hallgatva fejhallgatóval, a termék hosszútávon halláskárosodást okozhat.
- Az egyéb megjelöléseket a hangfal hátulján találja.

2. A DJMONITOR 42 HANGFALSZETT ÜZEMBE HELYEZÉSE

2.1. A hangfalak elhelyezése

1. Helyezze a szatellit hangfalakat egy asztalra a monitor két oldalára, 50 cm távolságot tartva a faltól.
2. Helyezze a hangfalakat egyenlő távolságra a hallgatótól és fordítsa őket a hallgató felé.

2.2. A hangfalszett csatlakoztatása

1. Kapcsolja ki a csatlakoztatni kívánt hangforrást (PC, televízió, DVD lejátszó).

- Általános csatlakoztatási ábra:

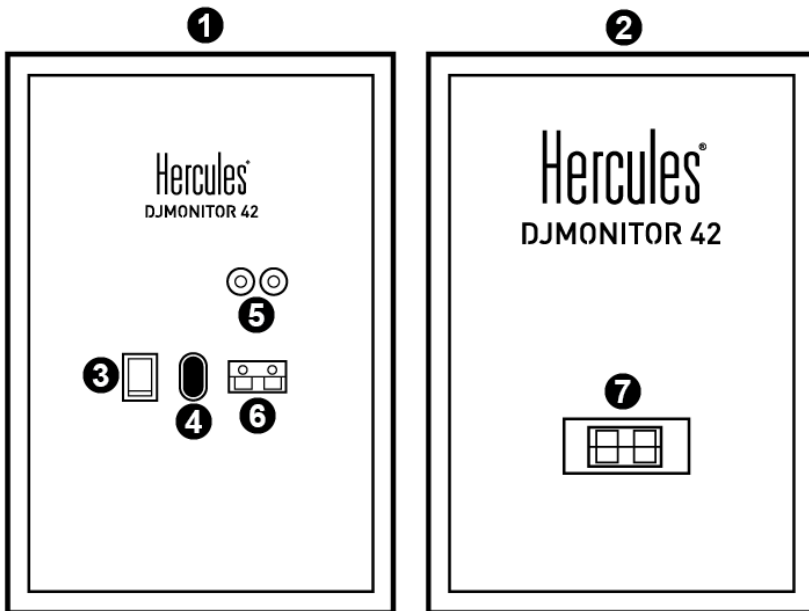

- 1: Jobb hangfal
- 2: Bal hangfal
- 3: On/Off kapcsoló (Be-és kikapcsoláshoz)
- 4: Áramkabel csatlakozó
- 5: Fő audio bemenet csatlakozó
- 6: Jobb szatellit hangfal csatlakozó
- 7: Bal szatellit hangfal csatlakozó

DJMONITOR 42

- A jobb hangfalon található kapcsolók:

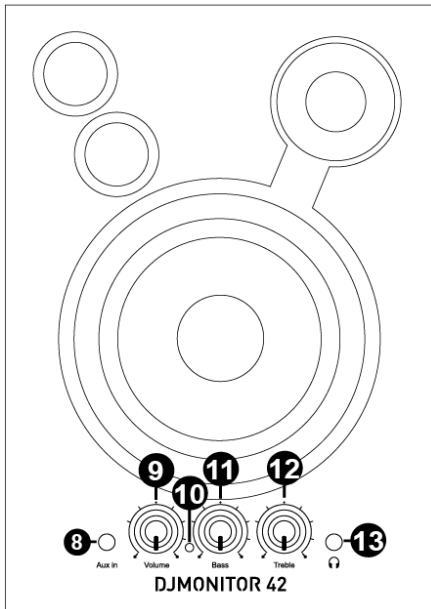

- 8: Segéd audio bemenet
- 9: Fő hangerőszabályzó kapcsoló
- 10: Működést jelző LED
- 11: Mélyhangszóró szabályzó gomb
- 12: Magashangszóró szabályzó gomb
- 13: Fejhallgató csatlakozó

2.2.1. Csatlakozás PC-hez

- Csatlakoztassa a hangfalszett fő bemenetét (RCA csatlakozó a jobb hangfal hátulján) a zöld FRONT SPEAKERS vagy FRONT OUT a hangkártján vagy az alaplapba épített hangkártján található csatlakozóba, a jack dugó / 2 RCA végű kábel segítségével.

2.2.2. Csatlakozás fejhallgató jack dugóval rendelkező televízió szetthez

- Csatlakoztassa a hangfalszett fő bemenetét (RCA csatlakozó a jobb hangfal hátulján) a televízión található fejhallgató jack dugójához.

2.2.3. Csatlakozás Bal és Jobb audio kimenettel rendelkező DVD lejátszó/televízió szetthez

Szükség van hozzá egy jack aljzattal / 2 RCA véggel rendelkező kábelre (a csomagolás nem tartalmazza – ellenőrizze a szöveg alatt található "A" ábrát).

1. Csatlakoztassa a jack dugó / 2 RCA végű kábelt, a jack aljzattal / 2 RCA véggel rendelkező kábelhez.
2. Csatlakoztassa a jack aljzattal / 2 RCA véggel rendelkező kábel fehér RCA csatlakozóját a DVD lejátszón/televízió szetten található megfelelő audio kimenetbe.

3. Csatlakoztassa a jack aljzattal / 2 RCA véggel rendelkező kábel piros RCA csatlakozóját a DVD lejátszón/televízió szetten található megfelelő audio kimenetbe.

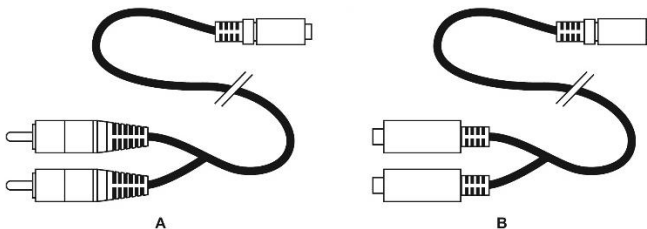

3. A DJMONITOR 42 HANGFALSZETT HASZNÁLATA

1. Kapcsolja be a használni kívánt hangforrást (PC, televízió szett, DVD lejátszó).
2. Dugja be a hangfal áramkábelét (4) az elektromos hálózatba.
3. Állítsa az On/Off kapcsolót (3) **ON** állásba.
4. Állítsa be a hangerőt.

TERMÉKSZAVATOSSÁGI TÁJÉKOZTATÓ

A franciaországi központú Guillemot Coporation S.A. (továbbiakban "Guillemot") (székhelyének címe: Place du Granier, B.P. 97143, 35571 Chantepie, Franciaország) világszerte garantálja a vásárlóinak, hogy a Hercules által forgalmazott termék anyag és gyártási hibáktól mentes és a meghatározott szavatossági időn belül a termékkel szemben a cég eljár, ha szükséges. Az Európai Unió országain belül ez a szavatossági idő a Hercules termék kiszállításától számított két (2) év. Más országokban, a Hercules termékekre vonatkozó szavatossági időre azon helyi jogszabályok alkalmazandók, ahol a vásárló a vásárlás ideje alatt állandó jelleggel tartózkodott (ha a szóban forgó országnak nincsen ilyen jellegű törvénykezése, abban az esetben a Hercules termék eredeti idejének vásárlásától számítva a szavatossági idő egy (1) év).

A fent meghatározottak ellenére, az akkumulátorok szavatossági ideje a vásárlástól számított hat (6) hónapon belül lejár.

Amennyiben a szavatossági idő alatt a termékben meghibásodást észlel, úgy azonnal lépjen kapcsolatba a Vevőszolgálattal és ők megmondják mit kell tennie. Ha a meghibásodást jóváhagyják, a terméket vissza kell vinnie a vásárlás helyszínére (vagy a Vevőszolgálat által kijelölt helyre).

A jótállás keretein belül, a vásárló hibás termékét a Vevőszolgálat vagy kicseréli, vagy megjavítja. Ha, a szavatossági időn belül a Hercules termék javítás alatt áll legalább (7) hét napig, abban az esetben, a kiesett napok számával a szavatossági idő meghosszabbítható (ezt az időszakot az alábbiak szerint kell számolni: vagy attól a dátumtól kezdve, amikor a vásárló panaszt tett vagy attól a dátumtól kezdve, amikor a termék javításra átadásra került, amennyiben ez a dátum nem esik egybe a panasztétel időpontjával). Ha az alkalmazandó jogszabályok megengedik, a Guillemot és a leányvállalatai (közvetett károkat is beleértve) egyaránt a Hercules termék helyreállítására vagy annak a kicserélésre kell, hogy törekedjen. Ha az alkalmazandó jogszabályok megengedik, Guillemot a termék felhasználhatóságával és rendeltetésével kapcsolatban nem vállal garanciát.

A termékszavatosság nem érvényes: (1) ha a terméket bármilyen formában módosították, felnyitották, nem rendeltetészerűen használták, egyéb külső sérüléseknek tették ki, gondatlanul kezelték vagy normális mértékben elhasználódott és az ebből fakadó károk nem vezethetők vissza a termék gyári meghibásodásra (beleértve, de nem kizárólagosan azt az esetet, amikor a Hercules terméket valamilyen nem a Guillemot által forgalmazott tápegységgel, akkumulátorral, töltővel vagy egyéb eszközzel használták); (2) ha a terméket nem csak saját használatra, hanem szakmai vagy kereskedelmi célokra is használták (pl.: játékszoba, tréning, versenyek); (3) ha a vásárló nem követte a Vevőszolgálat utasításait (4) szoftver hiba esetén. Arra más módon meghatározott jótállás érvényes; (5) fogyóeszközökre (olyan eszközök, amelyeket a termék élettartalma alatt kell cserélni. Pl.: eldobható elemek, fejhallgató vagy headset fülpárna); (6) kiegészítőkre (pl.: kábelek, tokok, tasakok, táskák, csukló rögzítők); (7) ha a terméket aukció során vásárolták meg.

A jótállás nem átruházható.

A vásárló törvényes jogaira nincs hatással a termékszavatosság, akármilyen törvények is vonatkoznak a saját országában megvásárolt termékekre.

További termékszavatossággal kapcsolatos rendelkezések

A szavatossági idő alatt, Guillemot semmiféle alkatrészt nem bocsájthat a vásárló részére, mivel csak a Vevőszolgálatnak van kizárólagos joga ahhoz, hogy felnyisson és/vagy megszereljen akármilyen Hercules terméket (kivételet képez az az eset, amikor a Vevőszolgálat külön írásos instrukciókkal látja el a vásárlót a szerelést illetően és az ehhez szükséges alkatrészeket is a rendelkezésére bocsájítja pl.: ha nagyon egyszerű és titoktartást nem igénylő szerelési folyamatról van szó.)

Az innovációs ciklusra való tekintettel és a termék szabadalmának, illetve az üzleti titkoknak védelme érdekében, Guillemot nem tesz ígéretet olyan Hercules termék javítására és nem szolgáltat hozzá alkatrészt, amelynek a termékszavatossága már lejárt.

Az Amerikai Egyesült Államokban és Kanadában a termékszavatosság csak a termék belső szerkezetére és a készülékházra terjed ki. Sem Guillemot, sem a partnerei nem vonhatóak felelősségre egy harmadik fél által, a közvetlen vagy közvetett garancia megszegése miatt fellépő esetleges károk miatt. Némely Államokban/Tartományokban nincs szabályozva, hogy mikor jár le a közvetett termékszavatosság vagy nincs meghatározva a felelősség mértéke vagy annak teljes kizárása közvetett vagy véletlenszerű károk okozása esetén. Ebben az esetben a fentebb említett szabályozások és kizárások nem vonatkoznak Önre. A termékszavatosság különleges törvényi jogokkal ruhazza Önt fel, illetve más jogok is megilletik, amelyek államonként és tartományonként eltérhetnek.

Felelősségvállalás

Ha az alkalmazandó jogszabályok megengedik, a Guillemot Corporation S.A. (továbbiakban "Guillemot") és leányvállalatai nem vállalnak semmiféle felelősséget, ha a károk az alábbiak szerint keletkeztek: (1) a terméket bármilyen formában módosították vagy felnyitották ; (2) nem tartották be az összeszerelési utasítást; (3) a terméket nem rendeltetésszerűen használták, egyéb külső sérüléseknek tették ki (pl.: nyomásnak), gondatlanul kezelték ; (4) a termék normális mértékben használódott el; (5) a terméket nem csak saját használatra, hanem szakmai vagy kereskedelmi célokra is felhasználták (pl.: játékszoba, tréning, versenyek). Amennyiben az alkalmazandó jogszabályok lehetővé teszik, úgy Guillemot és a leányvállalatai nem vállalnak felelősséget azon károkért, amelyek nem a termék minőségi vagy gyártási problémájából fakadnak. (beleértve, de nem kizárólagosan azt az esetet, amikor a károkat direkt vagy indirekt módon egy szoftver okozza vagy a Hercules terméket valamilyen nem a Guillemot által forgalmazott tápegységgel, akkumulátorral, töltővel vagy egyéb eszközzel használták.)

SZERZŐI JOG

© 2019 Guillemot Corporation S.A. Minden jog fenntartva. A Hercules® a Guillemot Corporation S.A. bejegyzett védjegye. Minden más védjegy és termék megnevezés a tulajdonos tulajdonában áll. Az illusztrációk nem kötelező érvényűek. A tartalom, a design és egyéb specifikációk bármikor módosíthatók további értesítés nélkül és országonként eltérhetnek.

KÖRNYEZETVÉDELMI AJÁNLÁS



* Az Európai Unión belül: ha a termék élettartama lejárt, ne dobja ki a háztartási szeméttel együtt, hanem adja le egy az elektromos és elektronikus berendezések hulladékának újrafelhasználásáért felelős gyűjtőponton. (WEEE)

Ezt az alábbi ikon is jelöli, amit a terméken, használati útmutatón és csomagoláson is megtalál.

■ Az anyag sajátosságaitól függően, újrafelhasználásra lehet alkalmas. Az újrafelhasználással és azzal, hogy az elektromos és elektronikus berendezések hulladék megsemmisítésének a módját követi, jelentősen hozzájárul a környezete védelméhez. Lépjen kapcsolatba a helyi önkormányzattal, hogy hol található az Önhöz legközelebbi gyűjtőpont.

Nem Európai Unió országokban: Vegye figyelembe a helyi elektromos és elektronikus hulladék újrafelhasználásra vonatkozó törvényt.

Őrizze meg a tájékoztatót. A színek és díszítés eltérhetnek.

Távolítsa el a műanyag rögzítőket és ragasztószalagokat a használatba vétel előtt.

www.hercules.com

* EU-ban és Törökországban alkalmazható



DJMONITOR 42

Hercules[®]

DJMONITOR 42

תוכן עניינים

3	מבוא.....	1
3	תוכן האריזה.....	1.1
3	מפרט.....	1.2
4	המלצות.....	1.3
4	התקנת ערכת הרמקולים DJMonitor 42.....	2
4	מיקום הרמקולים.....	2.1
5	חיבור ערכת הרמקולים.....	2.2
6	חיבור ל-PC.....	2.2.1
6	חיבור לטלוויזיה המצוידת במחבר לאוזניות.....	2.2.2
6	חיבור לנגן DVD/טלוויזיה המצוידת במוצאי אודיו שמאל וימין.....	2.2.3
7	שימוש בערכת הרמקולים DJMonitor 42 שלכם.....	3

1. מבוא**1.1 תוכן האריזה**

- 2 רמקולי לווין מוגברים
- 1 מחבר (זכר)/ כבל RCA עם שני מחברים (זכר)
- 1 כבל חיבור בין רמקולי הלוויין
- 1 כבל חשמל
- מדריך למשתמש

1.2 מפרט

הספק מוצא (הספק אפקטיבי)	▪ רמקולי לווין: 2x20 W RMS
סה"כ הספק	40 W RMS
תגובת תדר	▪ רמקולי לווין: 60 Hz – 20 kHz
תכונות	<ul style="list-style-type: none"> ▪ רמקול ימני: - 1 מוצא אודיו לחיבור לרמקול השמאלי - 1 כניסת סטריאו בחלק האחורי של הרמקול, לכניסת האודיו הראשית - 1 חוגת בקרת ווליום - 1 חוגת בקרת ווליום - 1 חוגת בקרת טרבל - 1 כניסת AUX - 1 מחבר אוזניות
לשימוש עם	PC, טלוויזיות, נגני DVD, CD-Audio, נגני MP3

1.3 המלצות

- הניחו את רמקולי הלוויין שלכם על משטח שטוח כדי למנוע סכנת נפילה.
- אין לפתוח את ערכת הרמקולים שלכם שכן אתם מתכננים בגרימת נזק לרכיבים הפנימיים שלהם.
- ערכת הרמקולים מיועדת לשימוש בסביבה ממוזגת.
- למניעת סכנת אש או פריקה חשמלית, הרחיקו את ערכת הרמקולים שלכם מ:
 - גשם או לחות, וכן מנוזלים (מים, מוצרים כימיים או נוזלים אחרים),
 - מקורות חום כגון תנורים או כל התקן אחר המפיק חום (לרבות מגברים),
 - שמש ישירה.
- אין לחשוף את ערכת הרמקולים שלכם לנזילות או התזות מים.
- אין להניח על ערכת הרמקולים שלכם כלי המכיל נוזל (כוס, אגרטל...).
- יש לנתק את כבל החשמל אם אינכם מתכננים להשתמש בערכת הרמקולים שלכם למשך זמן ממושך. לניתוק כבל החשמל, החזיקו ומשכו את התקע; לעולם אין למשוך את הכבל עצמו.
- וודאו שהתקע החשמלי בערכת הרמקולים שמחובר לשקע חשמלי נגיש בקלות.
- יש לנתק את ערכת הרמקולים לפני הניקוי. השתמשו במטלית לחה והימנעו משימוש בתרסיסים.
- תקע החשמל של ערכת הרמקולים משמש לכיבוי ההתקן, לכן עליו להיות נגיש בכל עת.
- שימו לב: בהפעלה בעוצמה מלאה, שימוש ממושך באוזניות עלול להזיק לאוזניים ולשמיעה של המשתמש.
- סימונים מופיעים בחלק האחורי של הרמקולים.

2. התקנת ערכת הרמקולים DJMONITOR 42**2.1 מיקום הרמקולים**

1. הניחו את רמקולי הלוויין על שולחן משני צידי המסך תוך שמירה על מרחק מינימלי של 50 ס"מ מהקירות.
2. הניחו את הרמקולים במרחק שווה מהמאזין והפנו אותם לכיוון ההאזנה.

2.2 חיבור ערכת הרמקולים

1. כבו את מקור האודיו (PC, טלוויזיה, נגן DVD) אליו אתם רוצים לחבר את ערכת הרמקולים שלכם.

- תרשים חיבור כללי:

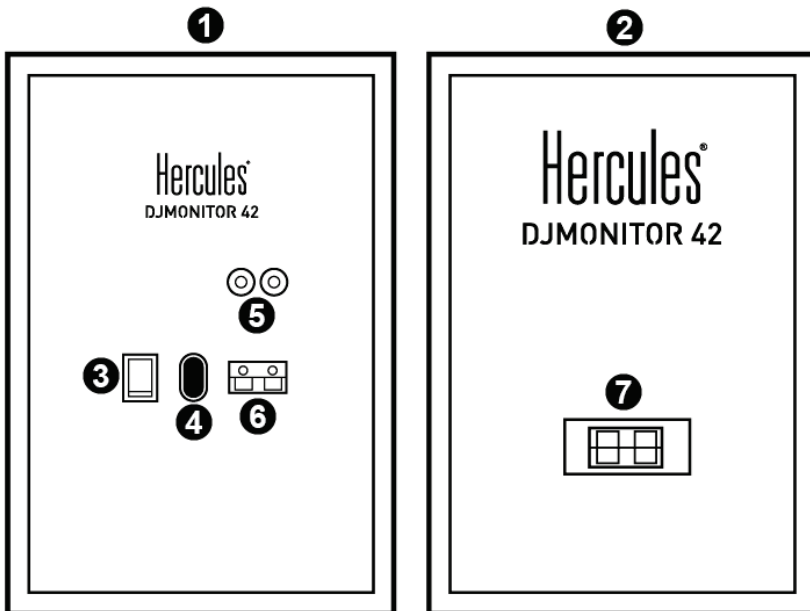

- 1: רמקול ימני
- 2: רמקול שמאלי
- 3: כפתור ON/OFF
- 4: מחבר כוח
- 5: מחברים לכניסת אודיו ראשי
- 6: מחבר רמקול לווייני ימני
- 7: מחבר רמקול לווייני ימני

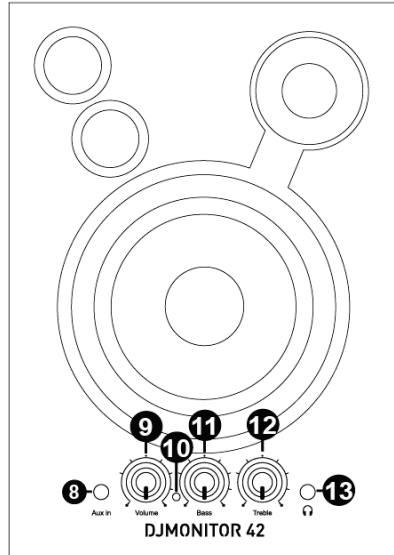

8: כניסת אודיו AUX

9: חוגת בקרת ווליום ראשי

10: LED כוח

11: חוגת בקרת בס

12: חוגת בקרת טרבל

13: מחבר אוזניות

2.1.1 חיבור ל-PC

- חברו את הכניסה הראשית בערכת הרמקולים שלכם (מחברי RCA בחלק האחורי של רמקול הליוויין הימני) למחבר FRONT SPEAKERS או FRONT OUT הירוק בכרטיס הקול שלכם או בכרטיס הקול המשולב בלוח האם של המחשב שלכם תוך שימוש בכבל RCA עם שני מחברים (זכר).

2.1.2 חיבור לטלוויזיה המצוידת במחבר לאוזניות

- חברו את הכניסה הראשית של ערכת הרמקולים שלכם (מחברי RCA בחלק האחורי של רמקול הליוויין הימני) למחבר האוזניות בטלוויזיה שלכם.

2.1.3 חיבור לנגן DVD/טלוויזיה המצוידת במוצאי אודיו שמאל וימין

דרוש מחבר נקבה/כבל RCA עם שני מחברים זכר (לא כלול - עיינו בתרשים A להלן).

1. חברו את מחבר הזכר/כבל RCA דו מחברי למחבר הנקבה/כבל RCA דו מחברי זכר

2. חברו את מחבר ה-RCA הלבן במחבר הנקבה/כבל RCA עם 2 מחברים זכר למוצא האודיו המתאים בנגן ה-DVD/טלוויזיה שלכם.

DJMONITOR 42

3. חברו את מחבר ה-RCA האדום במחבר הנקבה/כבל RCA עם 2 מחברים זכר למוצא האודיו המתאים בנגן ה-DVD/טלוויזיה שלכם.

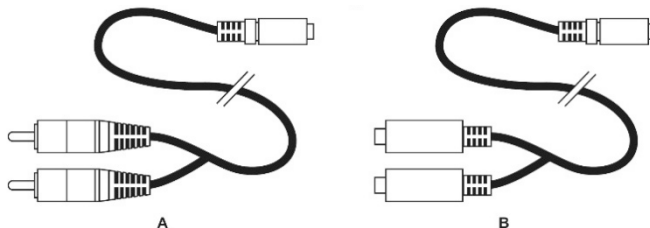

3. שימוש בערכת הרמקולים DJMONITOR 42 שלכם

1. הדליקו את מקור האודיו בו תרצו להשתמש (PC, טלוויזיה, נגן DVD).
2. חברו את כבל החשמל של ערכת הרמקולים שלכם (4) לשקע חשמלי.
3. העבירו את מתג On/Off (3) למצב **ON**.
4. כיוון הווליום הראשי

פרטי אחריות

ברחבי העולם, Guillemot Corporation S.A., שמשרדיה הרשומים ב- 97143 Place du Granier, Chantepie, France 35571 (להלן: "Guillemot") מתחייבת לצרכן ברחבי העולם כי מוצר Hercules זה יהיה נקי מפגמים בחומרים ובעבודה למשך תקופת אחריות התואמת את פרק הזמן להגשת תביעת תאימות ביחס למוצר זה. במדינות האיחוד האירופי, פרק הזמן האמור הוא שנתיים (2) ממועד אספקת מוצר Hercules. במדינות אחרות, תקופת האחריות תואמת את פרק הזמן להגשת תביעת תאימות ביחס למוצר Hercules על פי החוקים החלים במדינה בה התגורר הצרכן בעת רכישת מוצר Hercules (בהיעדר הגדרה כאמור במדינה הרלוונטית, תקופת האחריות תהיה לשנה אחת (1) מתאריך הרכישה המקורי של מוצר ה-Hercules).

על אף האמור לעיל, סוללות נטענות מכוסות בתקופת אחריות בת שישה (6) חודשים מתאריך הרכישה המקורי.

במקרה והמוצר נראה פגום במהלך תקופת האחריות, פנו מייד למחלקת התמיכה הטכנית, אשר תספק לכם הוראות להמשך הטיפול. אם הפגם מאומת, יש להחזיר את המוצר לנקודת הרכישה (או לכל מקום אחר שייקבע על ידי מחלקת התמיכה הטכנית).

במסגרת אחריות זו, המוצר הפגום של הצרכן יוחלף או יתוקן על פי בחירת מחלקת התמיכה הטכנית. אם, במהלך תקופת האחריות, מוצר ה-Hercules נמצא בתיקון, כל תקופה עד שבעה (7) ימים בהם המוצר אינו בשימוש, תוסף ליתרת תקופת האחריות (התקופה מתחילה עם בקשת הצרכן להתערבות או מהתאריך בו המוצר נמסר לתיקון, אם התאריך בו המוצר נמסר לתיקון הוא אחרי תאריך בקשת ההתערבות). במידה והדבר מותר על פי החוק החל, מלוא החבות של Guillemot וחברות הבת שלה (לרבות נזקים תוצאתיים) מוגבלת להחזרת מוצר ה-Hercules לפעולה או החלפתו. במידה והדבר מותר על פי החוק החל, Guillemot מסירה כל אחריות לסחירות או התאמה למטרה מסוימת.

האחריות לא תחול: (1) אם המוצר שונה, נפתח, עודכן או ניזוק כתוצאה משימוש בלתי הולם, רשלנות, תאונה, בלאי סביר או כל גורם אחר שאינו קשור בפגם בחומרים או בייצור (לרבות, אך ללא הגבלה, שילוב מוצר Hercules עם כל מרכיב בלתי הולם, לרבות בעיקר ספקי כוח, סוללות נטענות, מטענים או כל רכיב אחר שאינו מסופק למוצר זה על ידי Guillemot); (2) אם המוצר שימש לכל מטרה שהיא מעבר לשימוש ביתי, לרבות למטרות מקצועיות או מסחריות (למשל, חדרי משחקים, הדרכה, תחרויות); (3) במקרה של אי עמידה בהוראות ממחלקת התמיכה הטכנית; (4) על תוכנה, כאשר התוכנה כפופה לאחריות ספציפית; (5) לרכיבים מתכלים (רכיבים שיחלפו לאורך חיי המוצר: כגון סוללות חד פעמיות, אזניות או רפידות לאוזניות); (6) על אביזרים (כגון כבלים, מארזים, תיקים, רצועות); (7) אם המוצר נמכר במכירה פומבית.

האחריות אינה ניתנת להעברה.

אחריות זו לא תשפיע על הזכויות החוקיות של הצרכנים ביחס לחוקים החלים על מכירת מוצרי צריכה בארץ שלהם.

הוראות אחריות נוספות

בתקופת האחריות, Guillemot לא תספק חלקי חילוף באופן עקרוני שכן מחלקת התמיכה הטכנית היא הגוף היחיד המוסמך לפתוח ו/או לתקן כל מוצר Hercules שהוא (לא כולל נהלי טיפול שעשויה מחלקת התמיכה הטכנית לבקש מהצרכנים בהוראות בכתב - למשל, בשל פשטות התיקון והיעדר הסודיות בתהליך התיקון - ותוך אספקת חלקי) החילוף לצרכנים כנדרש, בהתאם לעניין). בהתחשב במחזורי החדשנות שלה ובמטרה להגן על הידע והסודות המסחריים שלה, Guillemot לא תספק, באופן עקרוני, כל הודעת תיקון או חלקי חילוף למוצר Hercules שתקופת האחריות לגביו פקעה.

בארה"ב ובקנדה, אחריות זו מוגבלת למנגנון הפנימי ולזיוד החיצוני של המוצר. Guillemot והחברות השותפות לה לא תהיינה אחראיות כלפי צד שלישי בגין נזקים תוצאתיים או נלווים הנובעים מתוך ההפרה של כל התחייבות מפורשת או מרומזת. ישנן מדינות/מחוזות שאינן מאשרות הגבלה על תקופת אחריות מרומזת או החרגה או הגבלת חבות בגין נזקים תוצאתיים או נלווים, לכן ייתכן כי ההגבלות או ההחרגות לעיל אינן חלות עליכם. האחריות מקנה לכם זכויות חוקיות ספציפיות וייתכן שעומדות לרשותכם זכויות נוספות המשתנות ממדינה למדינה או ממחוז למחוז.

חבות

במידה והדבר מותר על פי חוק, Guillemot Corporation S.A. (להלן: "Guillemot") וחברות הבת שלה מסירות כל חבות בגין נזקים שנגרמו על ידי אחד או יותר מהבאים: (1) המוצר שונה, נפתח או עודכן; (2) אי עמידה בהוראות ההרכבה; (3) שימוש בלתי הולם או בלתי ראוי, רשלנות, תאונה (כגון התנגשות); (4) בלאי סביר; (5) שימוש לכל מטרה שהיא מעבר לשימוש ביתי, לרבות למטרות מקצועיות או מסחריות (למשל, חדרי משחקים, הדרכה, תחרויות). במידה והדבר מותר על פי חוק, Guillemot וחברות הבת שלה מסירות על חבות בגין נזקים שאינם קשורים בפגם בחומרים או בייצור (לרבות, אך ללא הגבלה, נזקים שנגרמו על ידי תוכנה כלשהי באופן ישיר או עקיף, או משילוב מוצר Hercules עם כל מרכיב בלתי הולם, לרבות בעיקר ספקי כוח, סוללות נטענות, מטענים או כל רכיב אחר שאינו מסופק למוצר זה על ידי Guillemot).

© 2019 Guillemot Corporation S.A. כל הזכויות שמורות. Hercules® הוא סימן מסחרי רשום של Guillemot Corporation S.A. כל שאר הסימנים המסחריים הם בבעלות המחזיקים בהם. האיריס אינם מחייבים. תוכן, עיצובים ומפרטים נתונים לשינוי ללא הודעה ועשויים להשתנות ממדינה למדינה.

המלצת איכות הסביבה

באיחוד האירופי: עם סיום חיי המוצר, אין להשליך אותו ביחד עם פסולת ביתית, אלא למסור אותו לתחנת איסוף השלכת פסולת חשמלית או אלקטרונית (WEEE) לצורך מחזור.



הוראה זו מצוינת באמצעות הסימן המופיע על המוצר, מדריך השימוש או האריזה.

בהתאם לתכונותיהם, ניתן למחזר את החומרים. באמצעות מחזור ועיבוד פסולת חשמלית או אלקטרונית, תוכלו לתרום באופן משמעותי להגנה על הסביבה.

אנא פנו לרשויות המקומיות למידע בנושא נקודת האיסוף הקרובה אליכם.

בכל שאר המדינות: יש לפעול על פי חוקי המחזור המקומיים ביחס לציוד חשמלי ואלקטרוני.

יש לשמור מידע זה. הצבעים והעיטורים עשויים להשתנות. יש להסיר מחברי פלסטיק ודבקים מהמוצר לפני השימוש.

www.hercules.com

*רלוונטי רק לאיחוד האירופי ולטורקיה



CE *