

# imperial<sup>®</sup>

## DABMAN 15

### Bedienungsanleitung



Portables DAB+ & FM Radio

Deutsch

English

Francais

Italiano

Nederlands



# 1. VORWORT

Sehr geehrter Kunde,

vielen Dank, dass Sie sich für dieses Produkt entschieden haben.

Bitte lesen Sie diese Anweisungen sorgfältig durch, und bewahren Sie diese für zukünftige Gelegenheiten zum Nachschlagen auf.

Diese Bedienungsanleitung ist ein Bestandteil des Gerätes! Sollten Sie das Gerät verkaufen oder weitergeben, händigen Sie bitte unbedingt auch diese Bedienungsanleitung aus.

## Bestimmungsgemäßer Gebrauch

Bei diesem Produkt handelt es sich um ein Gerät der Unterhaltungselektronik.

Das Gerät dient als Empfänger für UKW- und DAB+ Radiosignale

Jede andere Bedienung oder Nutzung des Gerätes gilt als nicht bestimmungsgemäß und kann zu Personen- oder Sachschäden führen. Benutzen Sie das Gerät zu keinem anderen Zweck.

Betreiben Sie das Gerät nur in Innenräumen.

Das Gerät ist nur für den privaten und nicht für den kommerziellen Gebrauch bestimmt.

Wir setzen voraus, dass der Bediener des Gerätes allgemeine Kenntnisse im Umgang mit Geräten der Unterhaltungselektronik hat. Die Haftung erlischt im Fall eines nicht bestimmungsmäßigen Gebrauchs.

# INHALTSVERZEICHNIS

<b>1</b>	<b>1. VORWORT .....</b>	<b>3</b>
	<b>BESTIMMUNGSGEMÄSSER GEBRAUCH .....</b>	<b>3</b>
<b>2</b>	<b>2. SICHERHEITSHINWEISE .....</b>	<b>6</b>
	2.1. ZEICHENERKLÄRUNG.....	6
	2.2. SICHERHEITSHINWEIS .....	7
	2.3. BETRIEBSSICHERHEIT .....	7
	2.4. GERÄT ANSCHLIESSEN .....	8
	2.5. GERÄT VOR DEFEKTEN SCHÜTZEN .....	8
	2.6. VERLETZUNGSGEFAHR .....	9
	2.7. HINWEISE ZUR FUNKSCHNITTSTELLE .....	9
	2.8. UMGANG MIT BATTERIEN .....	9
	2.9. GERÄT REINIGEN .....	10
<b>3</b>	<b>3. LIEFERUMFANG .....</b>	<b>11</b>
<b>4</b>	<b>4. ÜBERSICHT BEDIENELEMENTE / ANSCHLÜSSE .....</b>	<b>12</b>
	4.1. VORDERSEITE .....	12
	4.2. RÜCKSEITE .....	13
<b>5</b>	<b>5. ERSTE INBETRIEBNAHME .....</b>	<b>14</b>
	5.1. BATTERIE AUFLADEN .....	14
	5.2. LAUTSTÄRKE EINSTELLEN .....	14
	5.3. ZEIT UND DATUM .....	14
	5.4. BETRIEBSMODUS UMSCHALTEN .....	15
	5.5. TASTENSPERRE .....	15
	5.6. KOPFHÖRER VERWENDEN .....	15
<b>6</b>	<b>6. DAB+ RADIOEMPFANG .....</b>	<b>16</b>
	6.1 WAS IST DAB+? .....	16
	6.2. DAB-RADIOMODUS .....	16
	6.3. DAB+ RADIOSTATION ANWÄHLEN .....	16
	6.4. DAB+ RADIO-STATIONEN SUCHEN .....	16
	6.5. DAB+ STATIONEN AUS SENDERLISTE LÖSCHEN .....	17
	6.6. DAB+ SENDER AUF EINEN SPEICHERPLATZ LEGEN .....	17
	6.7. DAB+ SENDER VON EINEM SPEICHERPLATZ AUFRUFEN .....	17
	6.8. DAB+ ANZEIGEINFORMATIONEN .....	18
	6.9. DYNAMIC RANGE CONTROL (DRC) .....	18

# INHALTSVERZEICHNIS

7

<b>7. FM RADIOEMPfang</b> .....	<b>19</b>
7.1. FM-RADIOMODUS .....	19
7.2. AUTOMATISCHE SENDERSUCHE .....	19
7.3. FM SUCHLAUF EINSTELLUNGEN ÄNDERN .....	19
7.4. AUDIOMODUS.....	20
7.5. FM SENDER AUF EINEN SPEICHERPLATZ LEGEN .....	20
7.6. FM SENDER VON EINEM SPEICHERPLATZ AUFRUFEN.....	20
7.7. INFORMATIONEN ZUR FM-ANZEIGE .....	21

8

<b>8. WECKER FUNKTION</b> .....	<b>21</b>
8.1. EINSTELLEN DES WECKERS .....	21
8.2. WECKER STOPPEN .....	22
8.3. SCHLUMMER.....	22
8.4. SLEEP-TIMER.....	22

9

<b>9. WEITERE EINSTELLUNGEN</b> .....	<b>23</b>
9.1. HINTERGRUNDBELEUCHTUNG EINSTELLEN.....	23
9.3. SOFTWAREVERSION .....	23
9.4. WERKSEINSTELLUNG .....	23

10

<b>10. FEHLERBEHEBUNG</b> .....	<b>25</b>
---------------------------------	-----------

11

<b>11. TECHNISCHE DATEN</b> .....	<b>25</b>
-----------------------------------	-----------

12

<b>12. AUFBEWAHRUNG</b> .....	<b>25</b>
-------------------------------	-----------

13

<b>13. ENTSORGUNGSHINWEIS</b> .....	<b>26</b>
13.1. ENTSORGUNG DER VERPACKUNG .....	25
13.2. ENTSORGUNG DES GERÄTES .....	26
13.3. ENTSORGUNG VON BATTERIEN .....	26

14

<b>14. SERVICE UND SUPPORT</b> .....	<b>26</b>
--------------------------------------	-----------

15

<b>15. CE KENNZEICHNUNG</b> .....	<b>27</b>
-----------------------------------	-----------

## 2. SICHERHEITSHINWEISE

### 2.1. Zeichenerklärung



Dieses Signalwort bezeichnet eine Gefährdung mit einem hohen Risikograd, die bei Nichtbeachtung des Hinweises, den Tod oder eine schwere Verletzung zur Folge hat.



Dieses Signalwort bezeichnet eine Gefährdung mit einem mittleren Risikograd, die, bei Nichtbeachtung des Hinweises, den Tod oder eine schwere Verletzung zur Folge haben kann.



Dieses Signalwort bezeichnet eine Gefährdung mit einem niedrigen Risikograd, die, bei Nichtbeachtung des Hinweises, eine geringfügige oder mäßige Verletzung zur Folge haben kann.



Dieses Signalwort warnt vor möglichen Sachschäden und weist auf besondere Beschreibungen für den Betrieb des Gerätes hin.



Dieses Zeichen warnt vor Gefahren.



Schutzklasse II  
Elektrogeräte mit Schutzklasse II haben eine verstärkte oder doppelte Isolierung in Höhe der Bemessungsisolationsspannung zwischen aktiven und berührbaren Teilen (VDE 0100 Teil 410, 412.1). Sie haben meist keinen Anschluss an den Schutzleiter. Selbst wenn sie elektrisch leitende Oberflächen haben, so sind diese durch eine verstärkte oder doppelte Isolierung vor Kontakt mit anderen spannungsführenden Teilen geschützt.



Die mit diesem Symbol markierten Produkte erfüllen die Anforderungen der Richtlinien der Europäischen Gemeinschaft.



Bei Geräten mit Hohlsteckern kennzeichnen dieses Symbol die Polarität des Steckers.  
Außen Minus/ Innen Plus



Geräte mit diesem Zeichen dürfen nur im Haus in trockener Umgebung betrieben werden.

# 2. SICHERHEITSHINWEISE

## 2.2. Sicherheitshinweis

### **WARNUNG!**

Prüfen Sie das Gerät vor der Verwendung.

Im Falle einer Beschädigung oder eines Defekts darf das Gerät nicht in Betrieb genommen werden.

**Verletzungsgefahr!**

Verletzungsgefahr für Kinder und Personen mit verringerten physischen, sensorischen oder mentalen Fähigkeiten (beispielsweise teilweise Behinderte, ältere Personen mit Einschränkung ihrer physischen und mentalen Fähigkeiten) oder Mangel an Erfahrung und Wissen.

- > Bewahren Sie das Gerät nur an für Kinder unzugänglichen Stellen auf.
- > Dieses Gerät kann von Kindern ab 8 Jahren und von Personen mit reduzierten physischen, sensorischen oder mentalen Fähigkeiten oder Mangel an Erfahrung und/oder Wissen benutzt werden, wenn sie beaufsichtigt oder bezüglich des sicheren Gebrauchs des Gerätes unterwiesen wurden und die daraus resultierenden Gefahren verstanden haben.
- > Lassen Sie Kinder niemals unbeaufsichtigt das Gerät benutzen.

### **Erstickungsgefahr!**

- > Verpackungsmaterial ist kein Spielzeug!
- > Die verwendeten Verpackungsmaterialien (Säcke, Polystyrolstücke usw.) nicht in der Reichweite von Kindern lagern. Kinder dürfen nicht mit der Verpackung spielen. Es besteht insbesondere bei Verpackungsfolien Erstickungsgefahr.

## 2.3. Betriebssicherheit

### **GEFAHR!**

**Verletzungsgefahr!**

Verletzungsgefahr durch Stromschlag durch stromführende Teile. Es besteht durch unabsichtlichen Kurzschluss die Gefahr eines elektrischen Schlages oder eines Brandes.

Überprüfen Sie das Gerät vor jedem Gebrauch auf Beschädigungen.

Wenn Sie sichtbare Schäden feststellen oder das Gerät sichtbare Schäden aufweist, nehmen Sie es nicht mehr in Betrieb.

Sollten Sie ein technisches oder mechanisches Problem feststellen, setzen Sie sich bitte mit dem TELESTAR Service in Verbindung.

Trennen Sie bei Betriebsstörungen das Gerät sofort von der Stromquelle. Trennen Sie dazu sofort die USB Stromversorgung von der Netzsteckdose und vom Gerät.

Verwenden Sie nur von uns gelieferte oder genehmigte Ersatz- und Zubehörteile.

Bauen Sie das Gerät nicht um und verwenden Sie keine nicht von uns explizit genehmigten oder gelieferten Zusatzgeräte oder Ersatzteile.

Benutzen Sie das Gerät nicht in explosionsgefährdeten Bereichen. Hierzu zählen z. B. Kraftstofflagerbereiche, Tankanlagen, oder Bereiche, in denen Lösungsmittel lagern oder verarbeitet werden.

Betreiben Sie das Gerät nicht in Bereichen mit Teilchen belasteter Luft (z.B. Mehl- oder Holzstaub).

Betriebsstörungen können sich in Form von Erhitzen des Gerätes oder Rauchentwicklung aus dem Gerät oder dem Netzteil des Gerätes bemerkbar machen.

Laute oder untypische Geräusche können ebenfalls ein Zeichen einer Betriebsstörung sein.

Ziehen Sie in diesem Fall sofort das Netzteil aus der Netzsteckdose.

Fassen Sie das Netzteil ausschließlich am Gehäuse an.

## 2. SICHERHEITSHINWEISE

Ziehen Sie das Netzteil niemals am Kabel, sofern Sie das Gerät mit einem USB Netzteil verwenden.

Bei längerer Abwesenheit oder bei Gewitter ziehen Sie das Gerät aus der Steckdose.

Achten Sie darauf, dass der Kontakt mit Feuchtigkeit, Wasser oder Spritzwasser vermieden wird und dass keine mit Flüssigkeit gefüllten Gegenstände –

z. B. Vasen – auf oder in die Nähe des Geräts oder des Netzteils gestellt werden.

Sollten Fremdkörper oder Flüssigkeit in das Gerät oder das Netzteil gelangen, ziehen Sie sofort das Netzteil aus der Steckdose. Lassen Sie das Gerät von qualifiziertem Fachpersonal überprüfen, bevor Sie es wieder in Betrieb nehmen. Andernfalls besteht die Gefahr eines elektrischen Stromschlags.

Achten Sie darauf, dass das Gerät oder das Netzteil nicht Tropf- oder Spritzwasser ausgesetzt wird und dass keine offenen Brandquellen (z. B. brennende Kerzen) in der Nähe des Geräts oder der Stromversorgung stehen.

### 2.4. Gerät anschließen

- > Schließen Sie das Gerät nur an eine USB Spannungsversorgung an, die den gängigen Richtlinien entspricht.
- > Wenn Sie das Gerät mit einem USB Netzteil betreiben, beachten Sie bitte, dass die Stromquelle (Steckdose) leicht zugänglich ist.
- > Knicken oder quetschen Sie keine Kabelverbindungen.
- > Prüfen Sie, bevor Sie das Gerät in Betrieb nehmen, ob die Spannungsangabe, die sich auf dem Gerät befindet, mit der örtlichen Netzspannung überein stimmt. Die Angaben auf dem Netzteil müssen dem > örtlichen Stromnetz entsprechen.
- > Schließen Sie das Gerät nur über ein geprüftes USB Netzteil oder an einer anderen sicheren USB Spannungsversorgung an.
- > Stellen Sie das Gerät auf eine feste, ebene Unterlage.
- > Das Gerät nimmt im Standby-Betrieb Strom auf. Um das Gerät vollständig vom Netz zu trennen, muss die USB Stromversorgung getrennt werden.

### 2.5. Gerät vor Defekten schützen



#### HINWEIS!

- > Ungünstige Umgebungsbedingungen wie Feuchtigkeit, übermäßige Wärme oder fehlende Belüftung können das Gerät schädigen.
- > Verwenden Sie das Gerät nur in trockenen Räumen.  
Vermeiden Sie die direkte Nähe von: Wärmequellen, wie z.B. Heizkörpern, offenem Feuer, wie z.B. Kerzen, Geräten mit starken Magnetfeldern, wie z. B. Lautsprechern.  
Setzen Sie das Gerät keinen extremen Bedingungen aus z.B. direkte Sonneneinstrahlung, hohe Luftfeuchtigkeit, Nässe, extrem hohe oder tiefe Temperaturen, offenes Feuer.
- > Stellen Sie einen ausreichenden Abstand zu anderen Gegenständen sicher so dass das Gerät nicht verdeckt ist, damit immer eine ausreichende Belüftung gewährleistet ist.
- > Vermeiden Sie direkte Sonneneinstrahlungen und Orte mit außergewöhnlich viel Staub.
- > Stellen Sie keine schweren Gegenstände auf das Gerät oder das Netzteil.
- > Benutzen Sie das Gerät nicht in explosionsgefährdeten Bereichen.
- > Hierzu zählen z. B. Kraftstofflagerbereiche, Tankanlagen, oder Bereiche, in denen Lösungsmittel lagern oder verarbeitet werden.
- > Betreiben Sie das Gerät nicht in Bereichen mit Teilchen-belasteter Luft (z.B. Mehl- oder Holzstaub).



## 2. SICHERHEITSHINWEISE

### 2.6. Verletzungsgefahr

#### **WARNUNG!**

Übermäßiger Schalldruck bei Verwendung von Ohr- oder Kopfhörern kann zu Schädigungen oder zum Verlust des Hörvermögens führen.

Das Hören mit Ohrhörer oder Kopfhörer mit erhöhter Lautstärke über einen längeren Zeitraum kann Schäden beim Nutzer verursachen.

Bitte prüfen Sie die Lautstärke, bevor Sie Ohrhörer oder Kopfhörer in Ihre Ohren einsetzen bzw. aufsetzen.

Stellen Sie die Lautstärke auf einen niedrigen Wert und erhöhen Sie die Lautstärke nur so viel, dass es für Sie noch als angenehm empfunden wird.

### 2.7. Hinweise zur Funkschnittstelle

Das Gerät erzeugt ein elektromagnetisches Feld.

Achten Sie bitte auf Hinweise in Ihrer Umgebung, die das Betreiben von elektronischen Geräten verbieten oder einschränken.

Dies kann z.B. in Krankenhäusern, an Tankstellen und Tankanlagen oder an Flughäfen der Fall sein.

Sollten entsprechende Warnhinweise vorhanden sein, trennen Sie das Gerät umgehend vom Strom.

Die im Gerät enthaltenen Komponenten erzeugen

elektromagnetische Energie und Magnetfelder. Diese können medizinische Geräte wie Herzschrittmacher oder Defibrillatoren beeinträchtigen.

Halten Sie bitte daher einen sicheren und ausreichenden Abstand zwischen medizinischen Geräten und dem Radio ein.

Wenn Sie einen Grund zur Annahme haben, dass das Radio eine Störung mit einem medizinischen Gerät verursacht, schalten Sie das Radio umgehend aus oder trennen es vom Strom.

### 2.8. Umgang mit Batterien

Verwenden Sie grundsätzlich nur den Batterietyp der Batterie des Lieferumfangs.

#### **GEFAHR!**

Verletzungsgefahr!

Durch unsachgemäßen Umgang mit Batterien besteht Verletzungsgefahr!

Batterien niemals öffnen, kurzschließen oder in offene Flammen werfen.

Batterien niemals laden. Beim Versuch des Aufladens von Batterien besteht Explosionsgefahr.

Polarität muss beachtet werden! Achten Sie darauf, dass die Pole Plus (+) und Minus (-) korrekt eingesetzt sind, um einen Kurzschluss zu vermeiden.

Verwenden Sie nur für dieses Produkt vorgeschriebene Batterien.

Batterien bei längerem Nichtgebrauch aus dem Gerät entfernen.

## 2. SICHERHEITSHINWEISE

Erschöpfte oder ausgelaufene Batterien sofort aus dem Gerät entfernen.

Bei ausgelaufenen Batterien besteht bei Hautkontakt Verätzungsgefahr.

Bewahren Sie sowohl neue, als auch gebrauchte Batterien außerhalb der Reichweite von Kindern auf.

Beim Verschlucken von Batterien besteht die Gefahr innerer Verletzungen. Die in den Batterien befindliche Batteriesäure kann bei Kontakt mit der Haut zu Verletzungen führen.

Nach versehentlichem Verschlucken oder bei Anzeichen von Hautverätzungen, spülen Sie die betroffenen Stellen mit ausreichend klarem Wasser und suchen Sie unverzüglich medizinische Hilfe auf.

Batterien sind kein Spielzeug! Halten Sie neue und gebrauchte Batterien stets von Kindern fern.

Nehmen Sie ausgelaufene Batterien sofort aus dem Gerät und reinigen Sie bitte die Kontakte, bevor Sie neue Batterien einlegen.



Bei unsachgemäßer Verwendung von Batterien besteht Explosionsgefahr!

- > Verwenden Sie nur neue Batterien des gleichen Typs.
- > Benutzen Sie bitte niemals neue und alte Batterien zusammen in einem Gerät.
- > Achten Sie beim Einlegen der Batterien auf die richtige Polarisierung.
- > Laden Sie Batterien niemals auf.
- > Batterien sollten nur an kühlen und trockenen Orten gelagert werden.
- > Werfen Sie Batterien niemals ins Feuer.
- > Sollte das Gerät längere Zeit nicht benutzt werden, entfernen Sie bitte die Batterien aus dem Gerät.
- > Setzen Sie Batterien niemals großer Hitze oder direkter Sonneneinstrahlung aus.
- > Batterien dürfen nicht verformt oder geöffnet werden.
- > Benutzen Sie die Fernbedienung nicht mehr, wenn die Batteriekappe nicht mehr richtig schließt.

### 2.9. Gerät reinigen

Vor der Reinigung ziehen Sie das Gerät aus der Steckdose.

Verwenden Sie ein trockenes, weiches Tuch um das Gerät zu reinigen. Bitte verwenden Sie keine Flüssigkeiten zur Reinigung des Gerätes.

Verwenden Sie keine Lösungs- und Reinigungsmittel, weil diese die Oberfläche und/oder Beschriftungen des Gerätes beschädigen können.

Die Reinigung darf nicht von Kindern durchgeführt werden.

### 3. LIEFERUMFANG

Bitte entnehmen Sie alle Teile aus der Verpackung und entfernen Sie alle Verpackungsmaterialien vollständig. Sollten ein oder mehrere der angegebenen Teile fehlen, wenden Sie sich bitte an:

TELESTAR Service Center,  
Am Weiher 14,  
56766 Ulmen  
e-mail: service@telestar.de

1. Radiogerät DABMAN 15

2. Bedienungsanleitung

3. USB Ladekabel

4. Garantiekarte



1.



2.



3.

# 4. ÜBERSICHT BEDIENELEMENTE / ANSCHLÜSSE

## 4.1. Vorderseite

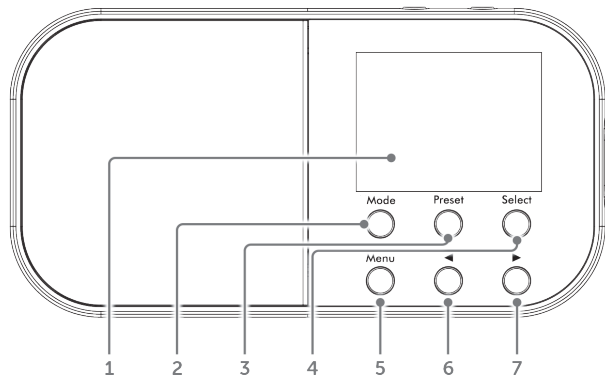

### 1. Display

### 2. Mode

- Drücken Sie diese Taste kurz, um den Betriebsmodus zu ändern (DAB + / FM).
- Halten Sie diese Taste gedrückt, um Tastensperre zu aktivieren bzw. zu deaktivieren.

### 3. Preset - Speichertaste

- Halten Sie diese Taste gedrückt, um einen Radiosender auf einen Speicherplatz abzulegen.
- Drücken Sie diese Taste kurz, um einen gespeicherten Radiosender aufzurufen.

### 4. Select

- Drücken Sie diese Taste kurz, um eine Option im Menü auszuwählen / zu bestätigen.
- Drücken Sie diese Taste kurz, wenn Sie einen Wecker Alarm stummschalten möchten. (Snooze)

### 5. Menu

- Halten Sie diese Taste gedrückt, um das **Menü aufzurufen**.
- Drücken Sie diese Taste kurz, **um die Anzeige der Informationen der laufenden Radiosendung zu erhalten**.

### 6. Pfeiltaste links

- Drücken Sie diese Taste im FM Modus kurz, **um eine Senderfeinsbstimmung durchzuführen**.
- Drücken Sie diese Taste im DAB+ Modus kurz, **um in der DAB+ Senderliste zum vorherigen Sender zu wechseln**.
- Drücken Sie diese Taste im Menü kurz, **um zum vorherigen Menüpunkt zu wechseln**.
- Halten Sie diese Taste im FM Modus gedrückt, **um einen schnellen Frequenzsuchlauf durchzuführen**.

### 7. Pfeiltaste rechts

- Drücken Sie diese Taste im FM Modus kurz, **um eine Senderfeinsbstimmung durchzuführen**.
- Drücken Sie diese Taste im DAB+ Modus kurz, **um in der DAB+ Senderliste zum nächsten Sender zu wechseln**.
- Drücken Sie diese Taste im Menü kurz, **um zum nächsten Menüpunkt zu wechseln**.
- Halten Sie diese Taste im FM Modus gedrückt, **um einen schnellen Frequenzsuchlauf durchzuführen**.

# 4. ÜBERSICHT BEDIENELEMENTE / ANSCHLÜSSE

## 4.2. Rückseite

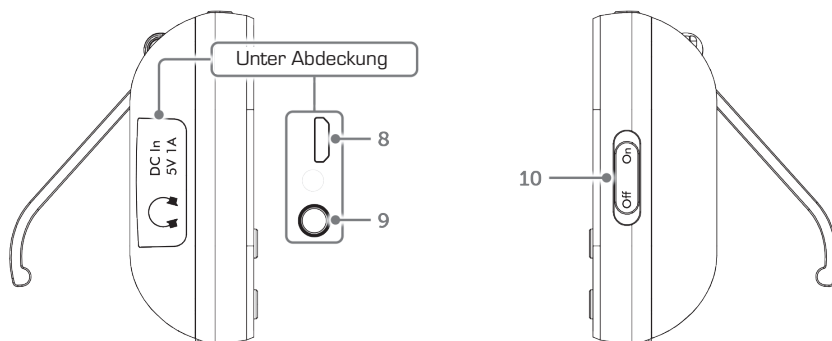

8. Micro - USB Anschluss (unter der Abdeckung)

9. Kopfhörerbuchse (unter der Abdeckung)

10. Ein / Aus - Schiebeschalter

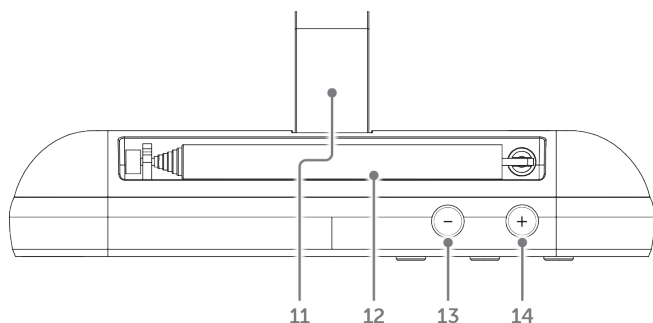

11. Stützständer

12. Teleskopantenne

13. Lautstärke verringern

14. Lautstärke erhöhen

# 5. ERSTE INBETRIEBNAHME

## 5.1. Batterie aufladen

1. Ihr tragbares Digitalradio verfügt über einen integrierten Akku. Bevor Sie Ihr Radio zum ersten Mal verwenden, müssen Sie den Akku aufladen. Dies dauert ungefähr 5 Stunden. Nach einer vollständigen Aufladung können Sie Ihr Radio bis zu 10 Stunden lang ununterbrochen nutzen.
2. Schließen Sie das Micro-USB-Ende des Ladekabels an die Micro-USB-Buchse auf der linken Seite des Radios (unter der Abdeckung) an.
3. Stecken Sie das andere Ende des Ladekabels in einen Computer oder ein USB-Ladegerät. Die Radioanzeige schaltet sich ein, "Willkommen bei Digital Radio" wird angezeigt und Ihr Radio wechselt mit einer Uhrzeitanzeige in den Standby-Modus.
4. Ziehen Sie die Teleskopantenne heraus, um optimale Empfangsbedingungen zu schaffen, wenn das Radio nach Sendern sucht.
5. Schieben Sie den Netzschalter auf der rechten Seite auf ON. Ihr Radio beginnt automatisch mit der Suche nach DAB +Radiosendern. Wenn der Scan abgeschlossen ist, drücken Sie kurz die **Menütaste**, bis der Ladezustand des Akkus angezeigt wird.

### HINWEIS!

Wenn der Akku vollständig entladen ist, und Sie einen Ladevorgang mit dem im Lieferumfang enthaltenen Ladekabel beginnen, kann es ca 1 Minute dauern, bevor sich das Radio einschaltet und der Ladestatus des Akkus angezeigt wird.

Sobald der Akku vollständig aufgeladen ist, erscheint die Meldung "Charge Full" im Display.

## 5.2. Lautstärke einstellen



Verwenden Sie die Tasten + oder - auf der Oberseite des Radios, um die Lautstärke zu erhöhen oder zu verringern. Drücken und halten Sie die Tasten + oder - gedrückt, um die Lautstärke schrittweise zu erhöhen oder verringern.

## 5.3. Zeit und Datum

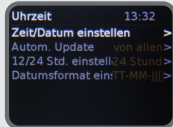

Wenn Sie zum ersten Mal einen Sender über DAB+ hören, werden Uhrzeit und Datum Ihres Produkts im 24-Stunden-Modus automatisch mit der vom DAB+ Dienst ausgestrahlten Sendung synchronisiert. Dies entspricht der immer der aktuellen Uhrzeit, daher müssen Uhrzeit und Datum nicht manuell eingestellt werden. Wenn Sie Uhrzeit und Datum manuell einstellen möchten, schalten Sie das Radio ein und führen Sie die folgenden Schritte aus:

1. Halten Sie die **Menütaste** gedrückt, um die Menüoptionen aufzurufen.
2. Verwenden Sie die ◀ oder ▶ Taste, um zum Menüpunkt System - Einstellungen zu gelangen. Drücken Sie die **Select - Taste**.
3. Wählen Sie im Untermenü [System] mit den Tasten ◀ ▶ den Eintrag [Uhrzeit] und drücken Sie die **Taste Select**.
4. Wählen Sie mit den Tasten ◀ ▶ die Zeile 'Uhrzeit / Datum' an und drücken Sie die **Select - Taste**. Set Time / Date' wird angezeigt. Drücken Sie erneut die **Select - Taste**.

## 5. ERSTE INBETRIEBNAHME

- Die ersten Ziffern (Stunden) der Uhrzeit blinken und können mit den Tasten ◀ ▶ abgeändert werden. Die Taste ▶ erhöht den Wert, die Taste ◀ verringert den Wert.
- Drücken Sie zum Übernehmen der Einstellung die **Taste Select**. Anschließend blinken die nächsten Ziffern (Minuten) der Uhrzeit und können ebenfalls, wie zuvor beschrieben, abgeändert werden.
- Drücken Sie nach jeder weiteren Einstellung die **Taste Select**, um zur nächsten Einstellung zu springen. Verfahren Sie bei der Datumseinstellung wie zuvor beschrieben.
- Nachdem alle Einstellungen vorgenommen wurden und letztmalig die **Taste Select** gedrückt wurde, erscheint [Uhrzeit Gespeichert] im Display.
- Stellen Sie die 12/24-Stunden-Anzeige ein. Stellen Sie das Datumsformat, TT-MM-JJJJ oder MM-TT-JJJJ und auf Automatische Aktualisierung der Zeit vom DAB-Signal, FM-Signal, DAB- oder FM-Signal oder Keine Aktualisierung ein.

### 5.4. Betriebsmodus umschalten

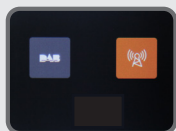

Drücken Sie kurz die **Taste Mode**, um zwischen DAB- und FM-Modus zu wechseln. Bitte überprüfen Sie das Display, um den Modus zu bestätigen.

### 5.5. Tastensperre

Halten Sie die **Mode Taste** gedrückt, um die Tastensperre ein- oder auszuschalten.

### 5.6. Kopfhörer verwenden



#### **Gehörschäden!**

Hören Sie Radio nicht mit großer Lautstärke über Kopfhörer. Dies kann zu bleibenden Gehörschäden führen. Regeln Sie vor der Verwendung von Kopfhörern die Gerätelautstärke auf minimale Lautstärke. Verwenden Sie nur Kopfhörer mit 3,5 Millimeter Klinkenstecker.

- Stecken Sie den Stecker des Kopfhörers in die Kopfhörerbuchse [9] auf der Seite des Gerätes. Die Klangwiedergabe erfolgt jetzt ausschließlich über den Kopfhörer, der Lautsprecher ist stumm geschaltet.
- Wenn Sie wieder über die Lautsprecher hören möchten, ziehen Sie den Stecker des Kopfhörers aus der Kopfhörerbuchse des Gerätes.

# 6. DAB+ RADIOEMPFANG

## 6.1 Was ist DAB+?

DAB+ ist ein digitales Format, durch welches Sie kristallklaren Sound ohne Rauschen hören können.

Anders als bei herkömmlichen Analogradiosendern werden bei DAB+ mehrere Sender auf ein und denselben Frequenz ausgestrahlt. Dies nennt man Ensemble oder Multiplex.

Ein Ensemble setzt sich aus der Radiostation sowie mehreren Servicekomponenten oder Datendiensten zusammen, welche individuell von den Radiostationen gesendet werden. Infos z. B. unter [www.dabplus.de](http://www.dabplus.de), [dabplus.at](http://dabplus.at) oder [www.dabplus.ch](http://www.dabplus.ch).

## 6.2. DAB-Radiomodus

Überprüfen Sie, ob sich Ihr Radio im DAB-Modus befindet. Wenn Sie sich noch nicht im DAB-Modus befinden, drücken Sie kurz die **Taste Mode**, um in den DAB-Modus zu wechseln (überprüfen Sie die Anzeige).

Wenn Sie das Radio zum ersten Mal verwenden oder wenn die Senderliste leer ist, sucht Ihr Radio automatisch nach DAB-Radiosendern. Ein Fortschrittsbalken zeigt den Fortschritt des Scans an. Die Anzahl der während des Scans gefundenen Stationen wird ebenfalls angezeigt.

Wenn der Scan abgeschlossen ist, wählt Ihr Radio den ersten verfügbaren Sender aus und beginnt mit der Wiedergabe. Stationen werden standardmäßig in numerischer und dann in alphabetischer Reihenfolge aufgelistet. Wenn Sie beim Ausschalten des Radios einen DAB-Sender gehört haben, wird dieser Sender automatisch ausgewählt, wenn Sie das Radio wieder einschalten.

### Teleskopantenne

Bitte stellen Sie sicher, dass die Antenne vollständig ausgefahren ist, bevor Sie versuchen, eine DAB+ Station einzustellen (eine vertikale Position wird empfohlen). Dadurch wird sichergestellt, dass die maximale Signalstärke verfügbar ist, wenn das Radio mit dem Scannen beginnt.

## 6.3. DAB+ Radiostation anwählen



1. Drücken Sie die Taste ◀ oder ▶ um durch die verfügbaren Sender Liste.
2. Wenn die Station, die Sie hören möchten markiert, drücken Sie die **Select - Taste**. Es wird eine kurze Verzögerung geben, während Ihr Radio auf den von Ihnen ausgewählten Sender eingestellt ist.

## 6.4. DAB+ Radio-Stationen suchen

Es empfiehlt sich, ab und zu einen manuellen Scan durchzuführen, um sicherzustellen, dass Sie die aktuellste Senderliste gespeichert haben.

Wenn Sie sich noch nicht im DAB + Modus befinden, drücken Sie kurz die **Taste Mode**, um in den DAB + Modus zu wechseln.

1. Halten Sie die **Menütaste** gedrückt, um die Menüoptionen aufzurufen.
2. Wählen Sie ' Voll Suchlauf ' an. Drücken Sie kurz die **Select - Taste**, um nach Sendern zu suchen. Im Display erscheint ‚Suchlauf...‘ Ein Fortschrittsbalken zeigt den Fortschritt des Suchlaufs und die Anzahl der gefundenen Stationen während der Scans an.



# 6. DAB+ RADIOEMPFANG

## 6.5. DAB+ Stationen aus Senderliste löschen

Sie können die DAB+ Stationen in der Stationsliste entfernen, die in Ihrer Region nicht empfangen werden können. Inaktive Sender werden mit einem Fragezeichen in der Senderliste markiert.

1. Halten Sie die **Taste Menu** gedrückt und wählen Sie mit den Tasten ◀ oder ▶ den Eintrag [Leeren]. Drücken Sie die **Taste Select**.  
Es erfolgt die Abfrage [Löschen?], ob die inaktiven Sender gelöscht werden sollen.
2. Wählen Sie mit den Tasten ◀ oder ▶ den Eintrag [Ja] und bestätigen Sie durch Drücken der **Taste Select**.

## 6.6. DAB+ Sender auf einen Speicherplatz legen

Ihr Radio kann bis zu 20 DAB Sender in seinen voreingestellten Speichern speichern, um sofort auf Ihre Liebblingssender zugreifen zu können.

### HINWEIS!

Wenn Sie DAB-Radiosender speichern, überschreibt diese Ihre FM-Sender-Voreinstellungen nicht.

1. Stellen Sie Ihr Radio auf den Sender ein, den Sie speichern möchten.
2. Halten Sie die **Preset-Taste** gedrückt. Wählen Sie anschließend mit den Tasten ◀ ▶ einen Senderspeicher (1...20).  
Drücken Sie die **Taste Select** zum Speichern.
3. Zum Speichern weiterer Sender wiederholen Sie diesen Vorgang.

Wenn bereits eine DAB+ Station auf einem Speicherplatz gespeichert ist, wird diese beim Speichern der neuen Station überschrieben.

## 6.7. DAB+ Sender von einem Speicherplatz aufrufen

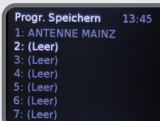

1. Um einen Sender abzurufen, den Sie zuvor im Favoritenspeicher abgelegt haben, drücken Sie kurz die **Taste Preset** und wählen Sie mit den Tasten ◀ ▶ einen Senderspeicher (1...20).
2. Drücken Sie die **Taste Select**, zur Wiedergabe des Senders. Ist kein Sender auf dem gewählten Programmplatz gespeichert, erscheint im Display [[leer]]. Wenn unter der Preset-Taste kein DAB-Sender gespeichert wurde, wird 'Preset leer' angezeigt und das Radio kehrt zum zuvor ausgewählten Radiosender zurück.

# 6. DAB+ RADIOEMPFANG

## 6.8. DAB+ Anzeigeinformationen

Wenn Sie einen DAB-Sender hören, können Sie die Informationen aufrufen, die auf dem Display angezeigt werden. Es gibt verschiedene Arten von Informationen, die vom Sender übertragen werden.

- Dynamische Label - Segment (DLS) - Dies ist eine laufende, vom Sender bereit gestellte Textinformationen. Informationen können der Name eines Künstlers oder Musiktitels, der Name des DJs, die Kontaktdaten des Radiosenders usw. sein.
- Programmtyp (PTY) - wie 'Rock', 'Pop', 'Talk' oder 'News'
- Multiplex - Name - Anzeigen des Rundfunkbereich und Sammlung von Radiostationen auf dieser Frequenz.
- Uhrzeit und Datum - Bereitgestellt vom Sender.
- Signalstärke und Signalfehler - Der Signalfehler wird als Zahl zwischen 0 und 99 angezeigt.
- Kanal und Frequenz, z.B. 12B 225. 648 M H z
- Signal Informationen - Die Datenrate des empfangenen Signals.
- Akku Status - 100% zeigt eine volle Ladung an.

1. Drücken Sie wiederholt die **Menütaste**, um durch die verschiedenen Informationsoptionen zu blättern.

## 6.9. Dynamic Range Control (DRC)

Der Dynamikbereich für jedes Radioprogramm wird vom Sender festgelegt und kann für die Arten der ausgestrahlten Programme unterschiedlich sein, z. B. Pop- oder klassische Musik oder eine Chat Show.

Das Steuersignal für den Dynamikbereich wird für jedes Programm parallel zum Audiosignal übertragen.

Mit Ihrem Radio können Sie dieses Steuersignal verwenden, um den Dynamikbereich (den Unterschied zwischen den lautesten und leisesten Tönen) des wiedergegebenen Audiosignals zu erweitern oder zu komprimieren.

Mit Änderung des Dynamikbereichs können die ‚Lautstärke‘ und / oder ‚Klangqualität‘ des Programms beeinflussen, und auf Ihre eigenen persönlichen Anforderungen anpassen.

Es gibt 3 Komprimierungsstufen:

- DRC Off : keine Komprimierung. Dies ist die Standardeinstellung.
- DRC Low : mittlere Komprimierung.
- DRC High : maximale Komprimierung.

1. Halten Sie die **Menütaste** gedrückt, um die Menüoptionen aufzurufen.
2. Verwenden Sie die ◀ oder ▶ Taste, um DRC anzuwählen und drücken Sie die **Select - Taste**. Die aktuelle DRC- Einstellung hat rechts neben der Anzeige ein.
3. Verwenden Sie die ◀ oder ▶ Taste um eine der drei Komprimierungsstufen auszuwählen und drücken Sie die **Taste Select**. Ihre DRC-Auswahl (Aus, Tief oder Hoch) wird jetzt auf der rechten Seite des Displays gegenüber DRC in der Menüliste angezeigt.  
Drücken Sie kurz die **Menütaste**, um zur Senderanzeige zurückzukehren.

# 7. FM RADIOEMPfang

## 7.1. FM-Radiomodus

Drücken Sie die **Taste Mode**, um in den FM-Modus zu wechseln (überprüfen Sie die Anzeige). Wenn Sie beim Ausschalten des Radios einen UKW-Sender gehört haben, wird dieser Sender automatisch ausgewählt, wenn Sie das Radio wieder einschalten.

### Teleskopantenne

Bitte stellen Sie sicher, dass die Antenne vollständig ausgefahren ist, bevor Sie versuchen, einen UKW-Sender einzustellen. Dadurch wird sichergestellt, dass die maximale Signalstärke verfügbar ist, wenn das Radio mit dem Scannen beginnt.

## 7.2. Automatische Sendersuche

1. Drücken und halten Sie die Taste ►, um einen FM Suchlauf zu starten.  
Wird ein UKW-Sender mit ausreichend starkem Signal gefunden, stoppt der Suchlauf und der Sender wird wiedergegeben. Wird ein RDS - Sender empfangen, erscheint der Sendername und ggf. der Radiotext. Für die Einstellung schwächerer Sender benutzen Sie bitte die manuelle Sendersuche.

## 7.3. FM Suchlauf Einstellungen ändern

1. Halten Sie die **Menütaste** gedrückt, um die Menüoptionen aufzurufen.
2. Verwenden Sie die ◀ oder Taste ► um Suchlauf Einstellungen aufzurufen.
3. Drücken Sie die **Select - Taste**. Die aktuelle Suchlauf Einstellungen werden angezeigt.

Es stehen zwei verschiedene Optionen zur Auswahl:

- Nur kräftige Sender.

Der Scan wird nur gestoppt, wenn ein starkes Signal empfangen wird.

- Alle Sender

Der Scan stoppt für jede empfangene Station, auch wenn die Signalstärke schlecht ist.

4. Verwenden Sie die ◀ oder ► Taste um eine der beiden Optionen auszuwählen, und drücken Sie zur Auswahl und die **Select - Taste**.
5. Drücken Sie kurz die **Menütaste**, um zur Senderanzeige zurückzukehren.

# 7. FM RADIOEMPfang

## 7.4. Audiomodus

Das Radio schaltet je nach Qualität des empfangenen Signals automatisch zwischen Stereo und Mono um. Sie können diese Funktion jedoch außer Kraft setzen und manuell zwischen Stereo und Mono umschalten. Die Einstellung Stereo empfiehlt sich dann, wenn Sie den Ton über angeschlossene Kopfhörer wiedergeben möchten.



1. Halten Sie die **Menütaste** gedrückt, um die Menüoptionen aufzurufen.
2. Verwenden Sie die **◀** oder **▶** Taste, um Audio Einstellung aufzurufen.. Drücken Sie kurz die **Select - Taste**.

3. Es gibt zwei verschiedene Optionen: 'Stereo' und 'Nur Mono'.
4. Verwenden Sie die **◀** oder **▶** Taste, um aus den beiden verfügbaren Optionen auszuwählen. Drücken Sie die **Select - Taste**. Ihre Audio - Einstellung Auswahl wird nun auf der rechten Seite angezeigt Hand Seite des Displays, gegenüber Audio - Einstellungen in der Menüliste.
5. Drücken Sie kurz die **Menütaste**, um zur Senderanzeige zurückzukehren.

## 7.5. FM Sender auf einen Speicherplatz legen

Ihr Radio kann bis zu 20 UKW-Sender in seinen voreingestellten Speichern speichern, um sofort auf Ihre Liebblingssender zugreifen zu können.

Hinweis: Wenn Sie FM-Radiosender-Voreinstellungen speichern, überschreiben diese Ihre DAB-Sender-Voreinstellungen nicht.



1. Stellen Sie Ihr Radio auf den Sender ein, den Sie voreingestellt haben möchten (siehe Automatische Sendersuche).
2. Halten Sie die **Preset- Taste** gedrückt. Eine Speicherplatzliste wird angezeigt (1-20).
3. Verwenden Sie die **◀** oder **▶** Taste, um einen Speicherplatz anzuwählen, auf dem Sie den Radiosender speichern möchten (1-20).
4. Drücken Sie die **Select - Taste**, um die Speicherung zu bestätigen.

Wenn bereits ein UKW-Sender unter einer Voreinstellung gespeichert ist, wird dieser beim Speichern des neuen Senders überschrieben.

## 7.6. FM Sender von einem Speicherplatz aufrufen

1. Drücken Sie kurz die **Preset- Taste**. 'Preset Recall' und eine Liste der nummerierten Preset-Positionen werden angezeigt. Der Name oder die Häufigkeit gespeicherter Sender wird ebenfalls angezeigt oder '(Leer)', wenn kein vorheriger Sender gespeichert wurde.
2. Markieren Sie mit der **◀** oder **▶** Taste den voreingestellten Sender, den Sie hören möchten (1-20). Drücken Sie die **Select - Taste**. Das Radio stellt diesen Sender ein und startet die Wiedergabe. Wenn unter der Preset-Taste kein UKW-Sender gespeichert wurde, wird 'Preset Empty' angezeigt und das Radio kehrt zum zuvor ausgewählten Radiosender zurück.

# 7. FM RADIOEMPfang

## 7.7. Informationen zur FM-Anzeige

Wenn Sie einen UKW-Sender hören, können Sie die Informationen aufrufen, die auf dem Display angezeigt werden.

- Radiotext (RT)  
Hierbei handelt es sich um Bildlaufertextinformationen, die vom Sender bereitgestellt werden. Informationen können der Name eines Künstlers oder Musiktitels, der Name des DJs, usw. sein.
- Programmtyp (PTY)  
Wie "Rock", "Pop", "Talk" oder "News"
- Stationsname oder Frequenz  
z. B. BR3 oder 93.30 MHz
- Audio - Modus  
Stereo oder Mono
- Uhrzeit und Datum  
Vom Sender geliefert.
- Wiederaufladbare Batteriestatusinformationen

1. Drücken Sie wiederholt die **Menütaste** und lassen Sie sie los, um durch die verschiedenen Informationsoptionen zu blättern.

# 8. WECKER FUNKTION

## 8.1. Einstellen des Weckers

Überprüfen Sie, ob das Radio die richtige Uhrzeit und das richtige Datum hat, bevor Sie einen Alarm einstellen. Bei eingeschaltetem Radio (nicht im Standby-Modus):

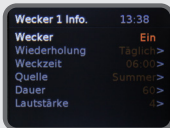

1. Drücken und halten Sie die **Menü - Taste**.
2. Verwenden Sie die ◀ oder ▶ Taste und wechseln Sie so zu System - Einstellungen.  
Drücken Sie die **Select - Taste**.
3. Verwenden Sie die ◀ oder ▶ Taste, markieren Sie 'Wecker' und drücken Sie die **Select - Taste**.  
Wählen Sie Alarm 1 oder Alarm 2 aus.
4. Drücken Sie kurz die **Select - Taste**, um die verfügbaren Alarminformationen und -optionen anzuzeigen.
5. Blättern Sie mit der ◀ oder ▶ Taste zu dem gewünschten Wecker 1 oder 2. Drücken Sie die **Select - Taste**. Verwenden Sie die ◀ oder ▶ Taste, um jede Einstellung zu ändern, und drücken Sie zur Bestätigung die **Select - Taste**.
6. Überprüfen Sie, ob Sie den Wecker eingeschaltet haben, bevor Sie das Menü verlassen.
7. Wenn ein Wecker eingestellt wurde, erscheint am unteren Rand des Displays ein Weckersymbol.  
Im Standby - Modus zeigt Ihnen das Display die Alarmzeit [ Alarm 1 und / oder Alarm 2 ] an.

# 8. ALARM FUNKTION

## 8.2. Wecker stoppen

1. Wenn ein Alarm ertönt, drücken Sie kurz eine beliebige Taste (**Select Taste** ausgenommen), um den Wecker Alarm zu stoppen. 'Alarm aus' wird angezeigt.  
Alternativ können Sie die **Select - Taste** drücken (siehe Schlummer - Funktion unten).

### HINWEIS!

Das Alarmsymbol bleibt im Display und der Alarm ertönt am nächsten Tag zur gleichen Zeit erneut, es sei denn, er wurde nur auf "Einmal" eingestellt.

## 8.3. Schlummer

Über die Schlummer Funktion können Sie einen aktiven Wecker-Alarm kurzzeitig pausieren.

1. Drücken Sie bei einem aktiven Alarm die **Select Taste** um die Schlummer Funktion zu aktivieren.  
Der Alarm wird dadurch für 10 Minuten pausiert.

## 8.4. Sleep-Timer

Sie können einen Zeitraum einstellen, nachdem das Radio automatisch aus dem laufenden Betrieb in den Standby schaltet.

Sie können zwischen 10, 15, 20, 30, 45, 60, 75 und 90 Minuten wählen.



1. Halten Sie die **Menütaste** gedrückt, um die Menüoptionen aufzurufen.
2. Verwenden Sie die ◀ oder ▶ Taste, um markieren Sie , System - Einstellungen ' .  
Drücken Sie kurz die **Select - Taste**
3. 'Sleep' ist markiert. Drücken Sie die **Select - Taste**.
4. Verwenden Sie die ◀ oder ▶ Taste, um durch die verfügbaren Optionen zu navigieren.  
Wählen Sie Sleep aus und betätigen Sie die **Select - Taste**.
5. Die Einschlafzeit in Minuten, die Sie ausgewählt haben, wird angezeigt.

# 9. WEITERE EINSTELLUNGEN

## 9.1. Hintergrundbeleuchtung einstellen

Sie können das Zeitlimit für die Hintergrundbeleuchtung des Displays sowie die Helligkeit für die Stufe „Ein“ oder „Dimmen“ einstellen.

Folgende Optionen für die Hintergrundbeleuchtung stehen zur Verfügung:  
Dauerhaft eingeschaltet, 10, 20, 30, 45, 60, 90, 120 und 180 Sekunden.

Folgende Helligkeitsoptionen sind verfügbar: Hoch, Mittel und Niedrig.

1. Drücken und halten Sie die **Menü - Taste**.
2. Verwenden Sie die ◀ oder ▶ Taste, um ‚System - Einstellungen‘ auszuwählen.  
Drücken Sie die **Select - Taste**.
3. Markieren Sie mit der ◀ oder ▶ Taste die Zeile Beleuchtung.  
Drücken Sie die **Select - Taste**.
4. ‚Zeitabschaltung‘ ist markiert.  
Wählen Sie die gewünschte Hintergrundbeleuchtungsoption aus.
5. Drücken Sie kurz die **Menütaste**, um zur Senderanzeige zurückzukehren.

## 9.2. Sprache

Sie können die Anzeigesprache Ihres Radios ändern. Es stehen 10 Sprachen zur Verfügung.

Deutsch, Englisch, Französisch, Italienisch, Niederländisch, Polnisch, Tschechisch, Slowakisch, Norwegisch und Dänisch.

1. Halten Sie die **Menütaste** gedrückt, um die Menüoptionen aufzurufen.
2. Verwenden Sie die ◀ oder ▶ Taste, um System - Einstellungen anzuwählen.  
Drücken Sie die **Select - Taste**.
3. Markieren Sie mit der ◀ oder ▶ Taste die Option ‚Sprache‘. Drücken Sie die **Select - Taste**.
4. Markieren Sie die gewünschte Sprache. Drücken Sie die **Select - Taste**.
5. Drücken Sie kurz die **Menütaste**, um zur Senderanzeige zurückzukehren.

## 9.3. Softwareversion

Sie können die Softwareversion Ihres Radios überprüfen.

1. Halten Sie die **Menütaste** gedrückt, um die Menüoptionen aufzurufen
2. Verwenden Sie die ◀ oder ▶ Taste, um ‚System - Einstellungen‘ anzuwählen.  
Drücken Sie kurz die **Select - Taste**
3. Verwenden Sie die ◀ oder ▶ Taste, und wählen Sie ‚Software Version‘ an.  
Drücken Sie kurz die **Select - Taste**
4. Drücken Sie kurz die **Menütaste**, um zur Senderanzeige zurückzukehren.

## 9.4. Werkseinstellung

Sie können alle Einstellungen, die Sie an dem Radio vorgenommen haben, mit der Werkseinstellung in den ursprünglichen Zustand zurücksetzen. Dies ist dann nützlich, wenn Sie Änderungen vorgenommen haben, die anschließend zu einer nicht optimalen Funktion des Gerätes führen sollten.

Das Produkt muss an das USB-Ladekabel angeschlossen sein, um einen Werksreset zu ermöglichen.

Wenn Sie Ihr Radio zurücksetzen, werden alle gespeicherten Sendervoreinstellungen gelöscht.

## 9. WEITERE EINSTELLUNGEN

Im DAB- oder FM-Modus:

1. Halten Sie die **Menütaste** gedrückt, um die Menüoptionen aufzurufen
2. Verwenden Sie die ◀ oder ▶ Taste, und markieren Sie die Zeile 'System - Einstellungen' anzuwählen.  
Drücken Sie die **Select - Taste**.
3. Verwenden Sie die ◀ oder ▶ Taste, und wählen Sie die Zeile Werkseinstellung an.  
Drücken Sie kurz die **Select - Taste**.

**Wenn Sie diese Funktion aktivieren, werden alle vorgenommenen Menüeinstellungen und alle gespeicherten Sender gelöscht.**

4. Verwenden Sie ◀ oder ▶ Taste, um " Ja " zu markieren. Drücken Sie kurz die **Select - Taste**
5. Wenn Ihr Radio nicht an das USB-Ladekabel angeschlossen ist, wird " Bitte an die Stromversorgung anschließen" angezeigt.  
Wenn das Radio bereits an das USB-Ladekabel angeschlossen ist, wird " Neustart..." angezeigt, gefolgt von " Imperial ".



# 10. FEHLERBEHEBUNG

Symptom	Mögliche Ursache und Abhilfe
Keine Displayanzeige, Radio reagiert nicht auf Bedienung	<b>Akku erschöpft.</b> Stellen Sie die Stromverbindung über das im Lieferumfang enthaltene Netzteil her um einen Ladevorgang zu starten.
Das Gerät gibt keinen Ton aus. Alle anderen Funktionen OK.	<b>Kopfhörer im Gerät eingesteckt.</b> Ziehen Sie den Kopfhörer ab. Kontrollieren Sie die Lautstärkeinstellung.
DAB+ Empfang gestört. UKW Empfang gestört.	<b>Keine Sender vorhanden.</b> Führen Sie einen Suchlauf durch. <b>Schlechter Standort</b> Verändern Sie den Standort des Radios (ggf. näher ans Fenster), führen Sie erneut einen Suchlauf durch. Ziehen Sie die Antenne voll aus. Vergewissern Sie sich, dass keine anderen elektronischen Geräte in der Nähe des Radios sind, die eine elektromagnetische Störung verursachen können.
Wecker funktioniert nicht richtig	<b>Uhrzeit nicht eingelesen.</b> Schalten Sie das Gerät ein und wählen Sie einen DAB + Sender aus. Nach kurzer Zeit wird die Uhrzeit über DAB synchronisiert. Überprüfen Sie die Uhrzeit und stellen Sie diese ggf. manuell ein, wenn die Synchronisation über DAB+ nicht funktioniert.

# 11. TECHNISCHE DATEN

<b>Stromversorgung</b>	
USB	5V DC 1A
<b>Kopfhörer Anschluss</b>	
Klinke	3,5 mm Stereo
<b>Batterie</b>	
Wiederaufladbarer Litium Polymer Akku	1050 mAh
<b>Radio</b>	
Frequenzbereich	DAB+: 174 MHz - 240 MHz FM: 87.5 MHz - 108 MHz

# 12. AUFBEWAHRUNG

Bei Nichtverwendung, trennen Sie die USB Zuleitung vom Radio, und bewahren Sie das Gerät an einem trockenen, vor Staub geschützten Ort auf.

# 13. ENTSORGUNGSHINWEIS

## 13.1. Entsorgung der Verpackung

Die Verpackung Ihres Gerätes besteht ausschließlich aus wiederverwertbaren Materialien. Bitte führen Sie diese entsprechend sortiert wieder dem "Dualen System" zu.



## 13.2. Entsorgung des Gerätes

Das rechts abgebildete Symbol einer durchgestrichenen Mülltonne auf Rädern zeigt an, dass dieses Gerät der Richtlinie 2012 / 19 / EU unterliegt.

Diese Richtlinie besagt, dass Sie dieses Gerät am Ende seiner Nutzungszeit nicht mit dem normalen Hausmüll entsorgen dürfen, sondern in speziell eingerichteten Sammelstellen, Wertstoffhöfen oder Entsorgungsbetrieben abgeben müssen.

Diese Entsorgung ist für Sie kostenfrei. Schonen Sie die Umwelt und entsorgen Sie fachgerecht.

Weitere Informationen erhalten Sie bei Ihrem lokalen Entsorger oder der Stadt- bzw. Gemeindeverwaltung.

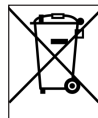

## 13.3. Entsorgung von Batterien

Batterien und Akkus dürfen nicht im Hausmüll entsorgt werden.

Das rechts abgebildete Symbol bedeutet, dass Sie als Verbraucher verpflichtet sind, alle Batterien und Akkus einer gesonderten Entsorgung zuzuführen. Entsprechende Sammelbehälter stehen im Fachhandel und zahlreichen öffentlichen Einrichtungen bereit. Informationen zur Entsorgung alter Batterien und Akkus erhalten Sie zusätzlich auch bei Entsorgungsfachbetrieben, Stadt- und Gemeindeverwaltungen.

Diese Entsorgung ist für Sie kostenfrei. Schonen Sie die Umwelt und entsorgen Sie fachgerecht.

Ein zusätzliches chemisches Symbol Pb (Blei) oder Hg (Quecksilber) unter der durchgestrichenen Mülltonne bedeutet, dass die Batterie/ der Akku einen Anteil von mehr als 0,0005% Quecksilber oder 0,004% Blei enthält.

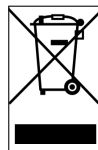

# 14. SERVICE UND SUPPORT

Sehr geehrte Kundin, Sehr geehrter Kunde!

Vielen Dank für die Wahl eines Produktes aus unserem Hause. Unser Produkt entspricht den gesetzlichen Anforderungen und wurde unter ständigen Qualitätskontrollen gefertigt. Die technischen Daten entsprechen dem aktuellen Stand zum Zeitpunkt der Drucklegung. Änderungen vorbehalten. Die Gewährleistungszeit für den DABMAN 15 entspricht den gesetzlichen Bestimmungen zum Zeitpunkt des Erwerbs.

Wir bieten Ihnen ebenfalls unseren telefonischen HOTLINE-Service mit einer professionellen Hilfe an. In unserem Servicebereich stehen Ihnen professionelle Fachkräfte Rede und Antwort. Hier können Sie alle Fragen stellen, die Sie bezüglich der IMPERIAL Produkte haben, sowie Tipps zur Lokalisierung einer möglichen Fehlerursache erhalten.

Unsere Techniker stehen Ihnen von Montag - Freitag von 8.00 Uhr bis 16.45 Uhr unter folgender Rufnummer zur Verfügung: 02676 / 95 20 101  
oder per Mail unter: [service@telestar.de](mailto:service@telestar.de)

Falls Ihnen an der Service Hotline nicht weitergeholfen werden kann, schicken Sie Ihren DABMAN 15, möglichst in der original Verpackung, aber unbedingt transportsicher verpackt, an folgende Adresse:  
TELESTAR - DIGITAL GmbH

Service Center  
Am Weiher 14 (Industriegebiet)  
56766 Ulmen

# 15. CE KENNZEICHNUNG

Ihr Gerät trägt das CE-Zeichen und erfüllt alle erforderlichen EU-Normen.

Hiermit erklärt die TELESTAR DIGITAL GmbH, dass sich das Gerät DABMAN 15 in Übereinstimmung mit den grundlegenden Anforderungen und den übrigen einschlägigen Bestimmungen der RoHS Richtlinie 2011/65/EU, der RE Richtlinie 2014/53/EU sowie der ErP Richtlinie 2009/125/EG befindet.

Die Konformitätserklärung für dieses Produkt erhalten Sie auf:

[www.telestar.de/de\\_DE/Konformitaetserklaerung/352-529/?productID=23147](http://www.telestar.de/de_DE/Konformitaetserklaerung/352-529/?productID=23147)

Inverkehrbringer:

TELESTAR DIGITAL GmbH

Am Weiher 14

56766 Ulmen

# imperial<sup>®</sup>

## DABMAN 15

### Operating Instructions



Portable DAB+ & FM radio

Deutsch



English

Francais

Italiano

Nederlands



# 1. FOREWORD

Dear customer,

Thank you for choosing this product.

Please read these instructions carefully and keep them for future reference.

These operating instructions are part of the device! If you sell or pass on the device, please make sure you also hand over these operating instructions.

## Intended use

This product is a consumer electronics device.

The device serves as a receiver for VHF and DAB+ radio signals

Any other operation or use of the device is considered improper and can lead to personal injury or property damage. Do not use the device for any other purpose.

Only operate the device indoors.

The device is only intended for private and not for commercial use.

We assume that the operator of the device has general knowledge of handling consumer electronics devices.

Liability expires in the event of improper use.

# CONTENTS

<b>1</b>	<b>1. FOREWORD .....</b>	<b>30</b>
	INTENDED USE.....	30
	CONTENTS.....	31
<b>2</b>	<b>2 SAFETY INSTRUCTIONS.....</b>	<b>33</b>
	2.1 EXPLANATION OF SYMBOLS.....	33
	2.2 SAFETY NOTICE.....	34
	2.3 OPERATIONAL SAFETY.....	34
	2.4 CONNECT DEVICE.....	35
	2.5 PROTECT THE DEVICE FROM DEFECTS.....	35
	2.6 RISK OF INJURY.....	35
	2.7 NOTES ON THE RADIO INTERFACE.....	35
	2.8 HANDLING BATTERIES.....	36
	2.9 CLEANING THE DEVICE.....	37
<b>3</b>	<b>3 SCOPE OF DELIVERY .....</b>	<b>38</b>
<b>4</b>	<b>4 OVERVIEW OF CONTROL ELEMENTS / CONNECTIONS .....</b>	<b>39</b>
	4.1 FRONT.....	39
	4.2 BACK.....	40
<b>5</b>	<b>5 FIRST USE.....</b>	<b>41</b>
	5.1 CHARGING THE BATTERY.....	41
	5.2 ADJUST VOLUME.....	41
	5.3 TIME AND DATE.....	41
	5.4 SWITCH OPERATING MODE.....	42
	5.5 KEYPAD LOCK.....	42
	5.6 USE HEADPHONES.....	42
<b>6</b>	<b>6 DAB+ RADIO RECEPTION .....</b>	<b>43</b>
	6.1 WHAT IS DAB+?.....	43
	6.2 DAB RADIO MODE.....	43
	6.3 SELECT DAB+ RADIO STATION.....	43
	6.4 SEARCH FOR DAB+ RADIO STATIONS.....	43
	6.5 DELETE DAB+ STATIONS FROM THE STATION LIST.....	43
	6.6 STORE THE DAB+ STATION IN A MEMORY LOCATION.....	44
	6.7 CALL UP DAB+ STATIONS FROM A MEMORY LOCATION.....	44
	6.8 DAB+ DISPLAY INFORMATION.....	44
	6.9 DYNAMIC RANGE CONTROL (DRC).....	45

# CONTENTS

<b>7</b>	<b>7 FM RADIO RECEPTION.....</b>	<b>45</b>
	7.1 FM RADIO MODE.....	45
	7.2 AUTOMATIC STATION SEARCH.....	46
	7.3 CHANGE FM SEARCH SETTINGS.....	46
	7.4 AUDIO MODE.....	46
	7.5 STORE THE FM STATION IN A MEMORY LOCATION .....	47
	7.6 CALL UP FM STATIONS FROM A MEMORY LOCATION.....	47
	7.7 INFORMATION ABOUT THE FM DISPLAY .....	47
<b>8</b>	<b>8 ALARM CLOCK FUNCTION.....</b>	<b>48</b>
	8.1 SETTING THE ALARM CLOCK .....	48
	8.2 STOP THE ALARM.....	48
	8.3 SNOOZE.....	49
	8.4 SLEEP TIMER.....	49
<b>9</b>	<b>9 MORE SETTINGS .....</b>	<b>50</b>
	9.1 ADJUST THE BACKLIGHTING .....	50
	9.3 SOFTWARE VERSION.....	50
	9.4 FACTORY SETTING.....	50
<b>10</b>	<b>10 TROUBLESHOOTING .....</b>	<b>52</b>
<b>11</b>	<b>11. TECHNICAL SPECIFICATIONS.....</b>	<b>52</b>
<b>12</b>	<b>12 STORAGE.....</b>	<b>52</b>
<b>13</b>	<b>13 DISPOSAL NOTICE .....</b>	<b>53</b>
	13.1 DISPOSAL OF THE PACKAGING.....	52
	13.2 DISPOSAL OF THE DEVICE .....	53
	13.3 DISPOSAL OF BATTERIES.....	53
<b>14</b>	<b>14 SERVICE AND SUPPORT.....</b>	<b>53</b>
<b>15</b>	<b>15 CE MARKING.....</b>	<b>54</b>



# 2 SAFETY INSTRUCTIONS

## 2.1 Explanation of symbols



This signal word denotes a hazard with a high degree of risk and in the event of non-compliance with the instructions, will lead to death or a serious injury.



This signal word denotes an exposure to a medium degree of risk and in the event of non-compliance with the instructions, may lead to death or a serious injury.



This signal word denotes an exposure to a low degree of risk and in the event of non-compliance with the instructions may lead to a minor or moderate injury.



This signal word warns of possible property damage and points out special descriptions for the operation of the device.



This symbol warns of dangers.



Protection class II  
Electrical devices with protection class II have a reinforced or double insulation equal to the rated insulation voltage between active and touchable parts (VDE 0100 part 410, 412.1). They usually have no connection to the protective conductor. Even if they have electrically conductive surfaces, they are protected from contact with other live parts by reinforced or double insulation.



The products marked with this symbol meet the requirements of the guidelines of the European Community.



For devices with hollow plugs, this symbol indicates the polarity of the plug.

Outside minus / inside plus



Devices with this symbol may only be operated indoors in a dry environment.

# 2 SAFETY INSTRUCTIONS

## 2.2 Safety notice

### WARNING!

Check the device before use.

In the event of damage or a defect, the device must not be put into operation.

Risk of injury!

Risk of injury to children and people with reduced physical, sensory or mental abilities (e.g. partially disabled people, elderly people with limited physical and mental abilities) or a lack of experience and knowledge.

> Only keep the device in places inaccessible to children.

> This device can be used by children from the age of 8 and by people with reduced physical, sensory or mental capabilities or a lack of experience and/or knowledge if they are supervised or have been instructed in the safe use of the device and have understood the resulting dangers.

> Never let children use the device unsupervised.

#### **Suffocation hazard!**

> Packaging material is not a toy!

> Keep the packaging materials used (bags, polystyrene pieces, etc.) out of the reach of children. Children are not allowed to play with the packaging. There is a risk of suffocation, especially with packaging films.

## 2.3 Operational safety

### DANGER!

Risk of injury!

Risk of injury from electric shock from live parts. There is a risk of electric shock or fire due to an unintentional short circuit.

Check the device for damage before each use.

If you notice visible damage or the device shows visible damage, do not use it anymore.

If you discover a technical or mechanical problem, please contact TELESTAR Service.

In the event of malfunctions, immediately disconnect the device from the power source. To do this, immediately disconnect the USB power adapter from the mains socket and from the device.

Use only spare parts and accessories that have been supplied or approved by us.

Do not modify the device and do not use any additional devices or spare parts that have not been explicitly approved or supplied by us.

Do not use the device in potentially explosive areas. These include for example fuel storage areas, tank systems, or areas in which solvents are stored or processed.

Do not operate the device in areas with airborne particles (e.g. flour or wood dust).

Operating malfunctions can take the form of heating of the device or the development of smoke from the device or the device's power adapter.

Loud or unusual noises can also be a sign of a malfunction.

In this case, pull the power adapter out of the socket immediately.

Only touch the power adapter by the housing.

Never pull the power adapter by the cable if you are using the device with a USB power adapter.

If you are going to be absent for a long period of time or during a thunderstorm, pull the device out of the socket.

Make sure that contact with moisture, water or splash water is avoided and that no objects filled with liquids - such as vases - are placed on or near the appliance or power adapter.

## 2 SAFETY INSTRUCTIONS

If foreign bodies or liquids get into the device or the power adapter, pull the power adapter out of the socket immediately. Have the device checked by qualified personnel before you use it again.

Otherwise, there is a risk of electric shock.

Make sure that the device or the power adapter is not exposed to dripping or splashing water and that there are no open sources of fire (e.g. burning candles) near the device or the power adapter.

### 2.4 Connect device

- > Only connect the device to a USB power adapter that complies with current guidelines.
- > If you operate the device with a USB power adapter, please ensure that the power source (socket) is easily accessible.
- > Do not kink or squeeze any cable connections.
- > Before using the device, check that the voltage information on the device corresponds to the local mains voltage. The information on the power adapter must correspond to the > local power supply.
- > Only connect the device to a tested USB power adapter or to another safe USB power adapter.
- > Place the device on a firm, level surface.
- > The device consumes power in standby mode. To completely disconnect the device from the mains, the USB power adapter must be disconnected.

### 2.5 Protect the device from defects



#### NOTE!

- > Unfavourable environmental conditions such as moisture, excessive heat or lack of ventilation can damage the device.
- > Only use the device in dry rooms.  
Avoid the direct vicinity of: Heat sources such as radiators, open flames such as candles, devices with strong magnetic fields such as speakers.  
Do not expose the device to extreme conditions, e.g. direct sunlight, high humidity, moisture, extremely high or low temperatures, open fire.
- > Ensure that there is sufficient distance from other objects so that the device is not covered so that adequate ventilation is always guaranteed.
- > Avoid direct sunlight and locations with an unusually large amount of dust.
- > Do not place any heavy objects on the device or the power adapter.
- > Do not use the device in potentially explosive areas.
- > These include for example fuel storage areas, tank systems, or areas in which solvents are stored or processed.
- > Do not operate the device in areas with air contaminated with particles (e.g. flour or wood dust).

### 2.6 Risk of injury



#### WARNING!

Excessive sound pressure when using earphones or headphones can cause damage or loss of hearing.

Listening with earphones or headphones at a high volume over a long period of time can cause damage to the user.

Please check the volume before inserting or putting on earphones or headphones in your ears.

Set the volume to a low value and only increase the volume enough that you still find it comfortable.

# 2 SAFETY INSTRUCTIONS

## 2.7 Notes on the radio interface

The device generates an electromagnetic field.

Please pay attention to notices in your area that prohibit or restrict the operation of electronic devices.

This can be the case, for example, in hospitals, at petrol stations and tank farms or at airports.

If there are corresponding warnings, immediately disconnect the device from the power adapter.

The components contained in the device generate

electromagnetic energy and magnetic fields. These can affect medical devices such as pacemakers or defibrillators.

Therefore, please keep a safe and sufficient distance between medical devices and the radio.

If you have reason to believe that the radio is causing interference with a medical device, immediately turn off or unplug the radio.

## 2.8 Handling batteries

In principle, only use the type of battery included in the scope of delivery.



Risk of injury!

Improper handling of batteries poses a risk of injury!

Never open, short-circuit or throw batteries into open flames.

Never charge batteries. Attempting to charge batteries can create a risk of explosion.

The polarity must be observed! Make sure that the plus (+) and minus (-) poles are inserted correctly to avoid a short circuit.

Use only batteries specified for this product.

Remove batteries from the device if it is not going to be used for a long period of time.

Immediately remove exhausted or leaked batteries from the device.

If batteries have leaked, there is a risk of burns if they come into contact with the skin.

Keep both new and used batteries out of the reach of children.

There is a risk of internal injuries if batteries are swallowed. The battery acid in the batteries can cause injuries if it comes into contact with the skin.

In the event of accidental ingestion or signs of skin burns, rinse the affected areas with plenty of clean water and seek medical help immediately.

Batteries are not toys! Always keep new and used batteries away from children.

Remove leaking batteries from the device immediately and clean the contacts before inserting new batteries.



There is a risk of explosion if batteries are used improperly!

> Only use new batteries of the same type.

> Please never use new and old batteries together in one device.

> Pay attention to the correct polarisation when inserting the batteries.

> Never charge batteries.

> Batteries should only be stored in cool and dry places.

## 2 SAFETY INSTRUCTIONS

- > Never throw batteries into fire.
- > If the device is not used for a longer period of time, please remove the batteries from the device.
- > Never expose batteries to extreme heat or direct sunlight.
- > Batteries must not be deformed or opened.
- > Stop using the remote control if the battery door no longer closes properly.

### 2.9 Cleaning the device

Before cleaning, unplug the device from the socket.

Use a dry, soft cloth to clean the device. Please do not use any liquids to clean the device.

Do not use any solvents or cleaning agents, as these will damage the surface and/or markings on the device.

Cleaning must not be carried out by children.

# 3 SCOPE OF DELIVERY

Please take all parts out of the packaging and remove all packaging materials completely.

If one or more of the specified parts are missing, please contact:

TELESTAR Service Center,

Am Weiher 14,

56766 Ulmen

Email: [service@telestar.de](mailto:service@telestar.de)

1 DABMAN 15 Radio

2 Operating Instructions

3 USB charging cable

4 Warranty card



1



2



3

# 4 OVERVIEW OF CONTROL ELEMENTS / CONNECTIONS

## 4.1 Front

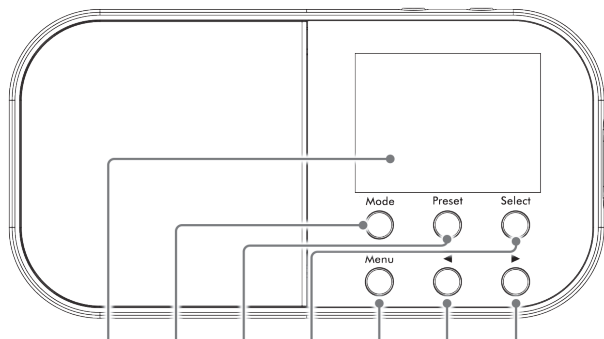

### 1 Display

### 2 Mode

- Briefly press this button to change the operating mode (DAB+ / FM).
- Press and hold this button to activate or deactivate the button lock.

### 3 Preset - memory button

- Press and hold this button to save a radio station to a memory location.
- Briefly press this button to call up a stored radio station.

### 4 Select

- Briefly press this button to select / confirm an option in the menu.
- Briefly press this button when you want to mute an alarm clock. (Snooze)

### 5 Menu

- Press and hold this button to call up the **menu**.
- Briefly press this button **to display the information of the current radio programme**

### 6 Left arrow button

- Briefly press this button in FM mode, **to fine tune the station**.
- Briefly press this button in DAB+ mode, **to go to the previous station in the DAB+ station list**
- Briefly press this button in the menu **to switch to the previous menu item**.
- Press and hold this button in FM mode **to perform a quick frequency search**.

### 7 Right arrow button

- Briefly press this button in FM mode, **to fine tune the station**.
- Briefly press this button in DAB+ mode, **to go to the next station in the DAB+ station list**
- Briefly press this button in the menu **to switch to the next menu item**.
- Press and hold this button in FM mode **to perform a quick frequency search**.

# 4 OVERVIEW OF CONTROL ELEMENTS / CONNECTIONS

## 4.2 Back

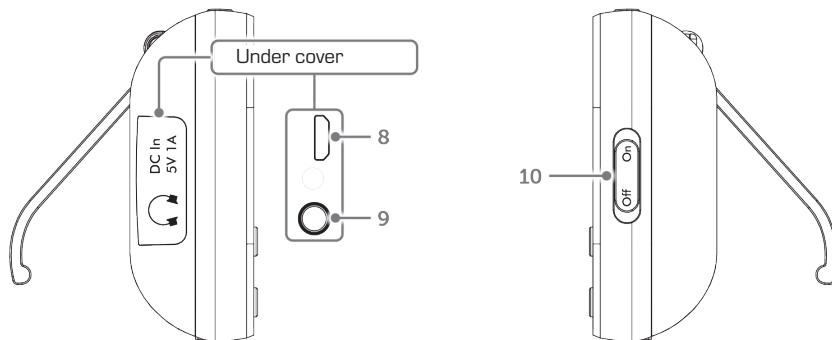

8 Micro-USB port (under the cover)

9 Headphone jack (under the cover)

10 On / off slide switch

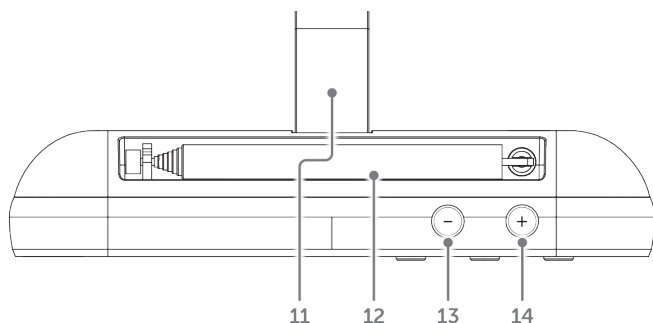

11 Support stand

12 Telescopic antenna

13 Decrease volume

14 Increase volume



# 5 FIRST USE

## 5.1 Charging the battery

- 1 Your portable digital radio has a built-in rechargeable battery. Before using your radio for the first time, you must charge the battery. This takes about 5 hours. After a full charge, your radio can be used continuously for up to 10 hours.
- 2 Connect the micro-USB end of the charging cable to the micro-USB socket on the left side of the radio (under the cover).
- 3 Plug the other end of the charging cable into a computer or USB charger.  
The radio display switches on, "Welcome to Digital Radio" is displayed, and your radio switches to standby mode with a time display.
- 4 Pull out the telescopic antenna to create optimal reception conditions when the radio searches for stations.
- 5 Slide the power switch on the right to ON. Your radio will automatically start searching for DAB+ radio stations. When the scan is complete, briefly press the **Menu** button until the charge status of the battery is displayed.

### NOTE!

If the battery is completely discharged and you start a charging process with the included charging cable, it can take about 1 minute before the radio switches on and the charge status of the battery is displayed. As soon as the battery is fully charged, the message "Charge Full" appears on the display.

## 5.2 Adjust volume



Use the + or - buttons on the top of the radio to increase or decrease the volume. Press and hold the + or - button to increase or decrease the volume gradually.

## 5.3 Time and date

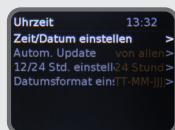

The first time you listen to a station via DAB+, the time and date of your product in 24-hour mode are automatically synchronised with the programme broadcast by the DAB+ service. This always corresponds to the current time, so the time and date do not have to be set manually. To set the time and date manually, turn on the radio and do the following:

- 1 Hold the **Menu** button to enter menu options.
- 2 Use the ◀ or ▶ button to go to the menu item System - Settings.  
Press the **Select button**.
- 3 Select the entry [Time] in the submenu with the buttons ◀ ▶ and press the **Select button**.
- 4 Use the buttons to select ◀ ▶ the line 'Time / Date' and press the Select button.  
Set Time / Date is displayed. Press **Select button** again.
- 5 The first digits (hours) of the time flash and can be changed using the ◀ ▶ buttons.  
The ▶ button increases the value, the ◀ button decreases the value.
- 6 Press the **Select button** to apply the setting.  
The next digits (minutes) of the time then flash and can also be changed as described above.

## 5 FIRST USE

- 7 After each further setting, press the **Select button** to jump to the next setting.  
To set the date, proceed as described above.
- 8 After all settings have been made and the **Select button** is pressed for the last time, [Time Saved] appears on the display.
- 9 Set the 12/24 hour display. Set the date format, DD-MM-YYYY or MM-DD-YYYY and Automatic update of the time from DAB signal, FM signal, DAB or FM signal or No update.

### 5.4 Switch operating mode

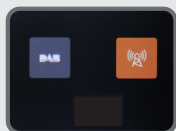

Briefly press the **Mode button** to switch between DAB and FM mode.  
Please check the display to confirm the mode.

### 5.5 Keypad lock

Hold the **Mode button** to activate or deactivate the keypad lock.

### 5.6 Use headphones

#### **WARNING!**

#### **Hearing damage!**

Do not listen to the radio at high volume through headphones. This can lead to permanent hearing damage.

Before using headphones, turn the device volume down to the minimum.

Only use headphones with a 3.5 millimetre jack plug.

- 1 Insert the headphone plug into the headphone socket [9] on the side of the device.  
The sound is now played exclusively through the headphones, and the speaker are muted.
- 2 If you want to hear through the loudspeakers again, pull the headphone plug out of the headphone socket on the device.

# 6 DAB+ RADIO RECEPTION

## 6.1 What is DAB+?

DAB+ is a digital format that allows you to hear crystal clear sound without noise.

In contrast to conventional analogue radio stations, DAB+ broadcasts several stations on one and the same frequency. This is called an ensemble or a multiplex.

An ensemble is made up of the radio station and several service components or data services that are broadcast individually by the radio stations. More information can be found at [www.dabplus.de](http://www.dabplus.de), [dabplus.at](http://dabplus.at) or [www.dabplus.ch](http://www.dabplus.ch).

## 6.2 DAB radio mode

Check if your radio is in DAB mode. If you are not yet in DAB mode, briefly press the **Mode button** to switch to DAB mode (check the display).

The first time you use the radio or if the station list is empty, your radio will automatically search for DAB radio stations. A progress bar shows the progress of the scan. The number of stations found during the scan is also displayed.

When the scan is complete, your radio will select the first available station and start playing. By default, stations are listed in numerical and then alphabetical order.

If you were listening to a DAB station when you switched off the radio, that station will be selected automatically when you switch the radio on again.

### Telescopic antenna

Please make sure the antenna is fully extended before attempting to scan for a DAB+ station (a vertical position is recommended). This will ensure that the maximum signal strength is available when the radio starts scanning.

## 6.3 Select DAB+ radio station



Senderliste 10:53  
Absolut relax  
Absolut-HOT  
ANTENNE FRANKFRT  
ANTENNE MAINZ  
bigFM  
DASDING  
Deutschlandfunk

- 1 Press the ◀ or ▶ button to scroll through the available station list.
- 2 When the station you want to hear is highlighted, press the **Select button**. There will be a short delay while your radio tunes to the station you selected.

## 6.4 Search for DAB+ radio stations

It is a good idea to run a manual scan every now and then to make sure you have the most up-to-date list of channels. If you are not yet in DAB+ mode, briefly press the **Mode button** to switch to DAB+ mode.

- 1 Hold the **Menu button** to call up the menu options.
- 2 Select 'Full Scan'. Briefly press the **Select button** to search for stations. 'Searching' appears on the display... A progress bar shows the progress of the search and the number of stations found during the scans.

# 6 DAB+ RADIO RECEPTION

## 6.5 Delete DAB+ stations from the station list

You can delete the DAB+ station in the station list that cannot be received in your region. Inactive stations are marked with a question mark in the station list.

- 1 Hold the **Menu** button and select with the keys ◀ or ▶ the entry [Empty]. Press the **Select** button. The query [Delete?] appears to ask whether the inactive stations should be deleted.
- 2 Use the buttons ◀ or ▶ to select the entry [Yes] and confirm by pressing the **Select** button.

## 6.6 Store the DAB+ station in a memory location

Your radio can store up to 20 DAB stations in its preset memories for instant access to your favourite stations.



When you save DAB radio stations, they will not overwrite your FM station presets.

- 1 Tune your radio to the station you want to save.
- 2 Hold the **Preset** button pressed. Then use the buttons ◀ ▶ to select a station memory (1 ... 20). Press the **Select** button to save.
- 3 Repeat this process to store more stations.

If there is already a DAB+ station saved in a memory location, it will be overwritten when the new station is saved.

## 6.7 Call up DAB+ stations from a memory location

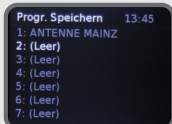

- 1 To call up a station that you have previously stored in the favourites memory, briefly press **Preset button** and using ◀ ▶ select a station memory location (1 ... 20).
- 2 Press the **Select button** to play the station. If no station is stored on the selected programme position, [(Empty)] appears in the display.  
If no DAB station has been stored under the preset button, 'Preset Empty' is displayed and the radio returns to the previously selected radio station.

# 6 DAB+ RADIO RECEPTION

## 6.8 DAB+ display information

When listening to a DAB station, you can check the information shown on the display.

There are different types of information transmitted by the broadcaster.

- Dynamic Label Segment (DLS) - This is a running text information provided by the broadcaster. The information can be the name of an artist or song, the name of the DJ, the contact details of the radio station, and so on.
- Programme type (PTY) - such as 'Rock', 'Pop', 'Talk' or 'News'
- Multiplex name - Displays the broadcast range and collection of radio stations on that frequency.
- Time and date - Provided by the broadcaster.
- Signal strength and signal error - The signal error is displayed as a number between 0 and 99.
- Channel and frequency, e.g. 12B 225. 648 MH e.g.
- Signal information - The data rate of the received signal.
- Battery status - 100% indicates a full charge.

- 1 Repeatedly press the **Menu** button to scroll through the different information options.

## 6.9 Dynamic Range Control (DRC)

The dynamic range for each radio programme is determined by the broadcaster and can be different for the types of programmes broadcast, e.g. pop or classical music or a chat show.

The control signal for the dynamic range is transmitted in parallel to the audio signal for each programme.

You can use this control signal with your radio to expand or compress the dynamic range (the difference between the loudest and softest sounds) of the audio signal being played back.

By changing the dynamic range you can influence the 'volume' and/or 'sound quality' of the programme and adapt it to your own personal requirements.

There are 3 levels of compression:

- DRC Off: no compression. This is the default setting.
- DRC Low: medium compression.
- DRC High: maximum compression.

- 1 Hold down the **Menu** button to call up the menu options.
- 2 Use the ◀ or ▶ button to select DRC and press the **Select button**.  
The current DRC setting has a to the right of the display.
- 3 Use the ◀ or ▶ button to select one of the three compression levels and press the **Select button**. Your DRC selection (Off, Low or High) is now shown on the right side of the display opposite DRC in the menu list.  
Briefly press the **Menu** button to return to the station display.

# 7 FM RADIO RECEPTION

## 7.1 FM radio mode

Press the **Mode** button to switch to FM mode (check the display). If you were listening to a UKW station when you switched off the radio, that station will be selected automatically when you switch the radio on again.

### Telescopic antenna

Please make sure the antenna is fully extended before attempting to tune into an FM station. This will ensure that the maximum signal strength is available when the radio starts scanning.

## 7.2 Automatic station search

- 1 Press and hold the ► button to start an FM scan.  
If an FM station with a sufficiently strong signal is found, the scan stops and the station is played. If an RDS station is received, the station name and, if applicable, the radio text appears. For setting weaker stations, please use the manual station search.

## 7.3 Change FM search settings

- 1 Hold down the **Menu** button to call up the menu options.
- 2 Use the ◀ or ▶ button to call up scan settings.
- 3 Press the **Select button**. The current scan settings are displayed.

There are two different options to choose from:

- Strong stations only.

The scan will only stop when a strong signal is received.

- All channels

The scan stops for every received station, even if the signal strength is poor.

- 4 Use the ◀ or ▶ button to select one of the two options and press the **Select button**.
- 5 Briefly press the **Menu** button to return to the station display.

# 7 FM RADIO RECEPTION

## 7.4 Audio mode

The radio automatically switches between stereo and mono depending on the quality of the signal received. However, you can override this function and manually switch between stereo and mono.

The stereo setting is recommended if you want to play the sound through connected headphones.



- 1 Hold down the **Menu** button to call up the menu options.
- 2 Use the ◀ or ▶ button to call up Audio Setting.. Briefly press the **Select** button.

- 3 There are two different options: 'Stereo' and 'Mono Only'.
- 4 Use the ◀ or ▶ button to select from the two available options. Press the **Select** button. Your audio settings selection will now be displayed on the right hand side of the display, opposite Audio Settings in the menu list.
- 5 Briefly press the **Menu** button to return to the station display.

## 7.5 Store the FM station in a memory location

Your radio can store up to 20 FM stations in its preset memories for instant access to your favourite stations.

Note: If you save FM radio station presets, they will not overwrite your DAB station presets.



- 1 Tune your radio to the station you want to preset (see Automatic station scan).
- 2 Hold the **Preset** button pressed. A list of storage locations is displayed (1-20).
- 3 Use the ◀ or ▶ button to select a memory location on which you want to save the radio station (1-20).
- 4 Press the **Select** button to confirm the saving.

If an FM station is already stored under a preset, it will be overwritten when the new station is stored.

## 7.6 Call up FM stations from a memory location

- 1 Briefly press the **Preset** button. 'Preset Recall' and a list of the numbered preset positions are displayed. The name or frequency of stored stations is also displayed or '[Empty]' if no previous station has been stored.
- 2 Use the ◀ or ▶ button the preset station you want to listen to (1-20). Press the **Select** button. The radio tunes in to this station and starts playback.  
If no FM station has been stored under the Preset button, 'Preset Empty' will be displayed and the radio will return to the previously selected radio station.

# 7 FM RADIO RECEPTION

## 7.7 Information about the FM display

When listening to a UKW station, you can check the information shown on the display.

- Radio text (RT)  
This is scrolling text information provided by the broadcaster. The information can be the name of an artist or song, the name of the DJ, etc.
- Programme type (PTY)  
such as 'Rock', 'Pop', 'Talk' or 'News'
- Station name or frequency  
such as BR3 or 93.30 MHz
- Audio mode  
Stereo or Mono
- Time and date  
Supplied by the broadcaster.
- Rechargeable battery status information

1 Repeatedly press the **Menu** button and release to cycle through the various information options.

# 8 ALARM CLOCK FUNCTION

## 8.1 Setting the alarm clock

Check that the radio has the correct time and date before setting an alarm.

With the radio switched on (not in standby mode):

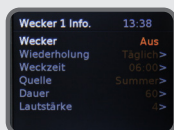

- 1 Press and hold the **Menu** button.
- 2 Use the ◀ or ▶ button and switch to System - Settings.  
Press the **Select** button.
- 3 Use the ◀ or ▶ button, highlight 'Alarm Clock' and press the **Select** button.  
Select Alarm 1 or Alarm 2.
- 4 Briefly press the **Select** button to view the available alarm information and options.
- 5 Scroll with the ◀ or ▶ button to the desired alarm clock 1 or 2.  
Press the **Select** button. Use the ◀ or ▶ button to change each setting and press the **Select** button.
- 6 Make sure you have turned on the alarm before exiting the menu.
- 7 When an alarm clock has been set, an alarm clock symbol appears at the bottom of the display.  
In standby mode, the display shows you the alarm time (Alarm 1 and/or Alarm 2).



# 8 ALARM FUNCTION

## 8.2 Stop the alarm

- 1 When an alarm sounds, briefly press any button (except **Select button**) to stop the alarm clock. 'Alarm off' is displayed.  
Alternatively, you can press the **Select button** (see snooze function below).



The alarm symbol remains on the display and the alarm sounds again the next day at the same time, unless it has only been set to 'Once'.

## 8.3 Snooze

You can pause an active alarm clock briefly using the snooze function.

- 1 When an alarm is active, press the **Select button** to activate the snooze function.  
This pauses the alarm for 10 minutes.

## 8.4 Sleep timer

You can set a period of time after which the radio automatically goes out of operation into standby.

You can choose between 10, 15, 20, 30, 45, 60, 75 and 90 minutes.

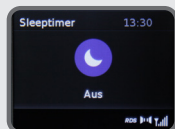

- 1 Hold down the **Menu** button to call up the menu options.
- 2 Use the ◀ or ▶ button to highlight 'System Settings'.  
Briefly press the **Select button**
- 3 'Sleep' is highlighted. Press the **Select button**.
- 4 Use the ◀ or ▶ button to scroll through the available options.  
Select 'Sleep' and press the **Select button**.
- 5 The sleep time that you have selected is displayed in minutes.

# 9 MORE SETTINGS

## 9.1 Adjust the backlighting

You can set the time limit for the backlighting of the display and the brightness for the 'On' or 'Dim' level.

The following backlighting options are available:

Permanently on, 10, 20, 30, 45, 60, 90, 120 and 180 seconds.

The following brightness options are available: High, medium and low.

- 1 Press and hold the **Menu** button.
- 2 Use the ◀ or ▶ button to select 'System Settings'.  
Press the **Select button**.
- 3 Use the ◀ or ▶ button for the lighting line.  
Press the **Select button**.
- 4 'Timeout' is highlighted.  
Select the backlighting option you want.
- 5 Briefly press the **Menu** button to return to the station display.

## 9.2 Language

You can change the display language of your radio. There are 10 languages available.

German, English, French, Italian, Dutch, Polish, Czech, Slovak, Norwegian and Danish.

- 1 Hold the **Menu** button to enter menu options.
- 2 Use the ◀ or ▶ button, to select system settings.  
Press the **Select button**.
- 3 Use the ◀ or ▶ button to select the option 'Language'. Press the **Select button**.
- 4 Highlight the language you want. Press the **Select button**.
- 5 Briefly press the **Menu** button to return to the station display.

## 9.3 Software version

You can check the software version of your radio.

- 1 Hold the **Menu** button to enter the menu options
- 2 Use the ◀ or ▶ button to go to select 'System Settings'.  
Briefly press the **Select button**
- 3 Use the ◀ or ▶ button, and select 'Software Version'.  
Briefly press the **Select button**
- 4 Briefly press the **Menu** button to return to the station display.

## 9.4 Factory setting

You can reset all the settings that you have made on the radio to the original state with the factory setting. This is useful when you have made changes which subsequently lead to the non-optimal functioning of the device.

The product must be connected to the USB charging cable to enable a factory reset.

If you reset your radio, all stored station presets will be deleted.

## 9 MORE SETTINGS

In DAB or FM mode:

- 1 Hold the **Menu** button to enter the menu options
- 2 Use the ◀ or ▶ button, and highlight the line 'System Settings'.  
Press the **Select button**.
- 3 Use the ◀ or ▶ button and select the Factory setting line.  
Briefly press the **Select button**.

**If you activate this function, all menu settings and all stored stations will be deleted.**

- 4 Use the ◀ or ▶ button to highlight 'Yes'. Briefly press the **Select button**
- 5 If your radio is not connected to the USB charging cable, 'Please connect to power' will be displayed.  
If the radio is already connected to the USB charging cable, 'Restart' appears, followed by 'Imperial'.

# 10 TROUBLESHOOTING

Symptom Possible cause and remedy	
No display, radio does not respond when operated	<b>Battery exhausted.</b> Connect to power via the included power adapter to start a charging process.
There is no sound from the device. All other functions OK.	<b>Headphones plugged into the device.</b> Unplug the headset. Check the volume setting.
DAB+ reception disturbed. FM reception disturbed.	<b>No channels available.</b> Perform a scan. <b>Bad location</b> Change the location of the radio (possibly closer to the window), perform a scan again. Extend the antenna fully. Make sure that there are no other electronic devices in the vicinity of the radio that may cause electromagnetic interference.
Alarm clock not working properly	<b>Time not read.</b> Switch on the device and select a DAB+ station. After a short time, the time will be synchronized via DAB. Check the time and, if necessary, set it manually if synchronization via DAB+ does not work.

# 11 TECHNICAL SPECIFICATIONS

<b>Power supply</b>	
USB	5V DC 1A
<b>Headphone connection</b>	
Jack	3.5mm stereo
<b>Battery</b>	
Rechargeable lithium polymer battery	1050 mAh
<b>Radio</b>	
Frequency range	DAB+: 174 MHz - 240 MHz FM: 87.5 MHz - 108 MHz

# 12 STORAGE

When not in use, disconnect the USB cable from the radio and keep the device in a dry place protected from dust.

# 13 DISPOSAL NOTICE

## 13.1 Disposal of the packaging

The packaging of your device consists exclusively of recyclable materials. Please sort them in the "dual system".



## 13.2 Disposal of the device

The symbol shown on the right of a crossed-out wheeled bin indicates that this device is subject to Directive 2012/19/EU.

This directive states that you must not dispose of this device with normal household waste at the end of its service life,

but must take it to specially set up collection points, recycling centres or waste disposal companies.

This disposal is free of charge for you. Protect the environment and dispose of it properly.

For more information, please contact your local waste disposal company or the city or local authority.



## 13.3 Disposal of batteries

Batteries and accumulators must not be disposed of with household waste.

The symbol shown on the right means that you as a consumer are obliged to dispose of all batteries and accumulators separately.

Corresponding collection containers are available in specialist shops and numerous public facilities. Information on the disposal of old batteries and rechargeable batteries can also be obtained from specialist waste disposal companies, city and municipal administrations.

This disposal is free of charge for you. Protect the environment and dispose of it properly.

An additional chemical symbol Pb (lead) or Hg (mercury) under the crossed-out waste bin means that the battery / accumulator contains more than 0.0005% mercury or 0.004% lead.

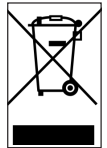

# 14 SERVICE AND SUPPORT

Dear customer!

Thank you for choosing a product from our company. Our product complies with the legal requirements and was manufactured under constant quality controls. The technical data corresponds to the current status at the time of going to press. Changes remain reserved. The warranty period for the DABMAN 15 corresponds to the legal requirements at the time of purchase.

We also offer you our telephone HOTLINE service with professional assistance.

In our service area, professional specialists are available to answer your questions. You can ask any questions you have here about IMPERIAL products as well as tips on troubleshooting.

Our technicians are available Monday to Friday from 8:00 to 16:45 at the following telephone number: 02676 / 95 20 101

or by email at: [service@telestar.de](mailto:service@telestar.de)

If the service hotline cannot help you, send your

DABMAN 15, if possible in the original packaging, but always packed securely for transport, to the following address:

TELESTAR - DIGITAL GmbH  
Service Center  
Am Weiher 14 (Industriegebiet)  
56766 Ulmen

# 15 CE MARKING

Your device bears the CE mark and meets all required EU standards.

TELESTAR DIGITAL GmbH hereby declares that the DABMAN 15 device complies with the basic requirements and other relevant provisions of the RoHS Directive 2011/65/EU, the RE Directive 2014/53/EU and the ErP Directive 2009/125/EC.

You can obtain the declaration of conformity for this product at:

[www.telestar.de/de\\_DE/Konformitaetserklaerung/352-529/?productID=23147](http://www.telestar.de/de_DE/Konformitaetserklaerung/352-529/?productID=23147)

Distributor:

TELESTAR DIGITAL GmbH

Am Weiher 14

56766 Ulmen

# imperial<sup>®</sup>

## DABMAN 15

Manuel d'utilisation



Radio DAB+ et FM portable

Deutsch



English

Français

Italiano

Nederlands





# 1. PRÉFACE

Cher client,

nous vous remercions d'avoir choisi ce produit.

Veillez lire attentivement et conserver soigneusement ces instructions pour une référence ultérieure.

Ce manuel d'utilisation fait partie intégrante de l'appareil ! Si vous vendez ou transmettez l'appareil, veuillez vous assurer que vous remettez également ce manuel d'utilisation.

## Utilisation appropriée

Ce produit est un appareil électronique grand public.

L'appareil sert de récepteur pour les signaux radio OUC et DAB+

Toute autre utilisation de l'appareil n'est pas considérée appropriée et peut entraîner des dommages corporels ou matériels. Ne vous servez pas de l'appareil à d'autres fins.

Utilisez l'appareil uniquement à l'intérieur.

L'appareil n'est destiné qu'à l'usage privé, non à l'usage commercial.

Nous partons du principe que l'utilisateur de l'appareil possède des connaissances générales en matière d'usage d'appareils électroniques grand public. La garantie n'est pas valable en cas d'utilisation inappropriée.

# TABLE DES MATIÈRES

<b>1</b>	<b>1. PRÉFACE</b> .....	<b>57</b>
	UTILISATION APPROPRIÉE .....	57
	TABLE DES MATIÈRES.....	58
<b>2</b>	<b>2. CONSIGNES DE SÉCURITÉ</b> .....	<b>60</b>
	2.1. EXPLICATION DES SYMBOLES.....	60
	2.2. CONSIGNE DE SÉCURITÉ.....	61
	2.3. SÉCURITÉ D'OPÉRATION.....	61
	2.4. BRANCHEMENT DE L'APPAREIL.....	62
	2.5. PROTÉGER L'APPAREIL CONTRE LES DOMMAGES .....	62
	2.6. RISQUE DE BLESSURE .....	63
	2.7. INDICATIONS CONCERNANT L'INTERFACE RADIO .....	63
	2.8. MANIPULATION DES PILES.....	63
	2.9. NETTOYAGE DE L'APPAREIL .....	64
<b>3</b>	<b>3. ÉTENDUE DE LA LIVRAISON</b> .....	<b>65</b>
<b>4</b>	<b>4. APERÇU DES ÉLÉMENTS DE COMMANDES / DES CONNEXIONS</b> .....	<b>66</b>
	4.1. PARTIE AVANT .....	66
	4.2. PARTIE ARRIÈRE.....	67
<b>5</b>	<b>5. PREMIÈRE MISE EN SERVICE</b> .....	<b>68</b>
	5.1. RECHARGER LA PILE.....	68
	5.2. RÉGLER LE VOLUME SONORE .....	68
	5.3. HEURE ET DATE.....	68
	5.4. CHANGER DE MODE DE RÉCEPTION.....	69
	5.5. VERROUILLAGE DES TOUCHES .....	69
	5.6. UTILISER DES ÉCOUTEURS.....	69
<b>6</b>	<b>6. RÉCEPTION RADIO DAB+</b> .....	<b>70</b>
	6.1. QUE SIGNIFIE DAB+ ?.....	70
	6.2. MODE RADIO DAB.....	70
	6.3. SÉLECTION D'UNE STATION DE RADIO DAB+ .....	70
	6.4. CHERCHER DES STATIONS DE RADIO DAB+ .....	70
	6.5. SUPPRIMER DES STATIONS DAB+ DE LA LISTE DES STATIONS.....	71
	6.6. SAUVEGARDER LES STATIONS DAB+ DANS UN ESPACE MÉMOIRE .....	71
	6.7. ACCÉDER AUX STATIONS DE RADIO DAB+ À PARTIR D'UN ESPACE DE MÉMOIRE.....	71
	6.8. INFORMATIONS SUR L'AFFICHAGE DAB+ .....	72
	6.9. DYNAMIC RANGE CONTROL (DRC) .....	72

# TABLE DES MATIÈRES

<b>7</b>	<b>7. RÉCEPTION RADIO FM.....</b>	<b>73</b>
	7.1. MODE RADIO FM.....	73
	7.2. RECHERCHE AUTOMATIQUE DE STATIONS.....	73
	7.3. MODIFICATION DES PARAMÈTRES DE RECHERCHE FM.....	73
	7.4. MODE AUDIO.....	74
	7.6. ACCÉDER AUX STATIONS DE RADIO FM À PARTIR D'UN ESPACE DE MÉMOIRE.....	74
	7.7. INFORMATIONS SUR L’AFFICHAGE FM.....	74
<b>8</b>	<b>8. FONCTION D’ALARME.....</b>	<b>76</b>
	8.1. RÉGLER LE RÉVEIL.....	75
	8.2. ARRÊTER LE RÉVEIL.....	75
	8.3. « SNOOZE ».....	76
	8.4. SLEEP TIMER - MISE EN VEILLE PROGRAMMABLE.....	76
<b>9</b>	<b>9. AUTRES RÉGLAGES.....</b>	<b>77</b>
	9.1. RÉGLER LE RÉTROÉCLAIRAGE.....	77
	9.3. VERSION DE LOGICIEL.....	77
	9.4. RÉGLAGE USINE.....	77
<b>10</b>	<b>10. RÉOLUTION DE PROBLÈMES.....</b>	<b>79</b>
<b>11</b>	<b>11. DONNÉES TECHNIQUES.....</b>	<b>79</b>
<b>12</b>	<b>12. CONSERVATION.....</b>	<b>79</b>
<b>13</b>	<b>13. INDICATION POUR L’ÉLIMINATION.....</b>	<b>80</b>
	13.1. ÉLIMINATION DE L’EMBALLAGE.....	80
	13. INDICATION POUR L’ÉLIMINATION.....	80
	13.2. ELIMINATION DE L’APPAREIL.....	80
	13.3 ÉLIMINATION DES PILES.....	80
<b>14</b>	<b>14. SERVICE ET ASSISTANCE.....</b>	<b>80</b>
<b>15</b>	<b>15. MARQUAGE CE.....</b>	<b>81</b>

## 2. CONSIGNES DE SÉCURITÉ

### 2.1. Explication des symboles



Cette mention d'avertissement met en garde contre un risque de danger élevé qui, en cas de non-respect de l'avertissement, peut entraîner la mort ou une blessure grave.



Cette mention d'avertissement met en garde contre un risque de danger moyen qui, en cas de non-respect de l'avertissement, peut entraîner la mort ou une blessure grave.



Cette mention d'avertissement met en garde contre un risque de danger peu élevé qui, en cas de non-respect de l'avertissement peut entraîner une blessure bénigne ou modérée.



Cette mention d'avertissement met en garde contre de possibles dégâts matériels et attire l'attention sur des descriptions particulières relatives à l'opération de l'appareil.



Ce symbole avertit d'un danger.



Classe de protection II  
Les appareils électriques de classe II possèdent une isolation renforcée ou double au niveau de la tension d'isolation nominale entre les pièces actives et touchables (VDE 0100 partie 410, 412.1).

Elles n'ont généralement pas de connexion au conducteur de protection. Même si elles présentent des surfaces conductrices d'électricité, celles-ci sont protégées du contact avec d'autres pièces sous tension par une isolation renforcée ou double.



Les produits marqués de ce symbole sont conformes aux exigences des directives de la Communauté européenne.

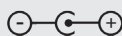

Ce symbole indique la polarité de la fiche dans le cas d'appareils équipés de fiches creuses.  
Moins (négatif) à l'extérieur / plus (positif) à l'intérieur



Les appareils munis de ce symbole doivent être uniquement utilisés à l'intérieur et dans un environnement sec.

# 2. CONSIGNES DE SÉCURITÉ

## 2.2. Consigne de sécurité

### AVERTISSEMENT !

Contrôlez l'appareil avant de l'utiliser.

L'appareil ne doit pas être mis en service en cas de dommage ou de défaut.

Risque de blessure !

Risque de blessure pour les enfants et les personnes ayant des capacités physiques, sensorielles ou mentales réduites (les personnes partiellement handicapées ou les personnes âgées ayant des capacités physiques et mentales réduites par exemple) ou ayant un manque d'expérience et de connaissance.

- > Conservez l'appareil uniquement dans des emplacements hors de portée des enfants.
- > Cet appareil peut être utilisé par des enfants à partir de 8 ans et des personnes à facultés physiques, sensorielles ou mentales réduites ou manquant d'expérience et/ou de connaissances à condition qu'ils soient surveillés ou qu'ils aient reçu des instructions sur l'utilisation sûre de l'appareil et s'ils ont compris les dangers pouvant en résulter.
- > Ne laissez jamais les enfants utiliser l'appareil sans surveillance.

**Risque de suffocation !**

- > Un emballage n'est pas un jouet !
- > Ne laissez pas traîner les matériaux d'emballage utilisés (sacs, morceaux de polystyrène, etc.) à portée des enfants. Les enfants ne doivent pas jouer avec l'emballage. Les films d'emballage en particulier peuvent entraîner un risque de suffocation.

## 2.3. Sécurité d'opération

### DANGER !

Risque de blessure !

Risque de blessures dues à des chocs électriques provenant de pièces sous tension. Il existe un risque de choc électrique ou d'incendie dû à un court-circuit involontaire.

Vérifiez l'absence de dommages sur l'appareil avant de l'utiliser.

Ne remettez pas l'appareil en service si vous remarquez des dommages visibles ou si l'appareil présente des dommages visibles.

Veillez contacter le service client TELESTAR si vous constatez un problème technique ou mécanique.

Débranchez l'appareil immédiatement en cas de dysfonctionnement. Pour ce faire, débranchez immédiatement l'alimentation USB de la prise secteur et de l'appareil.

Utilisez uniquement les pièces de rechange et les accessoires que nous livrons ou que nous autorisons.

Ne modifiez pas l'appareil et n'utilisez pas de dispositifs supplémentaires ou de pièces de rechange qui nous n'avons pas explicitement approuvés ou que nous ne livrons pas.

N'utilisez pas l'appareil dans des lieux présentant un risque d'explosion. Il s'agit notamment de zones de stockage de carburant, d'installations de ravitaillement de carburant et de zones de stockage ou de traitement de solvants.

N'utilisez pas l'appareil dans des zones où l'air est contaminé par des particules (par exemple, de la farine ou de la poussière de bois).

Les défauts de fonctionnement peuvent se manifester sous la forme d'un échauffement de l'appareil ou de fumée provenant de l'appareil ou de son bloc d'alimentation.

Un dysfonctionnement peut également se manifester par des bruits forts ou atypiques.

Dans ce cas, débranchez immédiatement le bloc d'alimentation de la prise.

Manipulez le bloc d'alimentation uniquement par son boîtier.

## 2. CONSIGNES DE SÉCURITÉ

Ne tirez jamais le bloc d'alimentation par le câble si vous utilisez l'appareil avec un bloc d'alimentation USB.

Débranchez l'appareil en cas d'absence prolongée ou d'orage.

Veillez à éviter le contact avec l'humidité, l'eau ou les éclaboussures et ne placez pas d'objet rempli d'eau tel qu'un vase

sur ou à proximité de l'appareil ou du bloc d'alimentation.

Débranchez l'appareil immédiatement si un corps étranger ou du liquide pénètre dans celui-ci ou le bloc d'alimentation. Faites contrôler l'appareil par un personnel qualifié avant de le remettre en service.

Il peut y avoir un risque d'électrocution.

Veillez à ce que l'appareil ou le bloc d'alimentation ne soient pas exposés à des gouttes d'eau ou à des éclaboussures et à ce qu'il n'y ait pas de sources de feu ouvert (par exemple, des bougies allumées) à proximité de l'appareil ou du bloc d'alimentation.

### 2.4. Branchement de l'appareil

- > Connectez l'appareil uniquement à une alimentation USB conforme aux directives en vigueur.
- > Si vous utilisez l'appareil avec un bloc d'alimentation USB, veuillez vous assurer que la source d'alimentation (prise) soit facilement accessible.
- > Les connexions de câbles ne doivent jamais être pliées ou coincées.
- > Avant de mettre l'appareil en marche, vérifiez si les données de tension indiquées sur l'appareil correspondent à la tension du secteur. Les données indiquées sur le bloc d'alimentation doivent correspondre au réseau électrique local.
- > Branchez l'appareil uniquement à un bloc d'alimentation USB testé ou à une autre alimentation USB sûre.
- > Posez la radio sur une surface stable et plane.
- > Cet appareil consomme de l'électricité en mode Standby (veille). Le bloc d'alimentation doit être débranché de la prise pour déconnecter complètement l'appareil du secteur.

### 2.5. Protéger l'appareil contre les dommages

#### INDICATION !

- > Des conditions peu adéquates telles que l'humidité, une chaleur excessive ou une aération insuffisante peuvent endommager l'appareil.
- > Utilisez l'appareil uniquement dans des pièces sèches.  
Évitez la proximité immédiate de : sources de chaleur telles que des radiateurs, de flammes nues telles que des bougies, d'appareils à fort champ magnétique tels que des hauts-parleurs.  
N'exposez pas l'appareil à des conditions extrêmes telles qu'une exposition directe au soleil, une humidité de l'air élevée, de l'eau, des températures trop hautes ou trop basses ou du feu.
- > Veillez à maintenir suffisamment de distance par rapport à d'autres objets pour éviter que l'appareil ne soit couvert et puisse toujours bénéficier d'une ventilation suffisante.
- > Évitez la lumière directe du soleil et les endroits particulièrement poussiéreux.
- > Ne posez aucun objet lourd sur l'appareil ni sur le bloc d'alimentation.
- > N'utilisez pas l'appareil dans des lieux présentant un risque d'explosion.
- > Il s'agit notamment de zones de stockage de carburant, d'installations de ravitaillement de carburant et de zones de stockage ou de traitement de solvants.
- > N'utilisez pas l'appareil dans des zones où l'air est contaminé par des particules (par exemple, de la farine ou de la poussière de bois).

## 2. CONSIGNES DE SÉCURITÉ

### 2.6. Risque de blessure



Une pression acoustique excessive lors de l'utilisation d'écouteurs ou de casques peut causer des dommages auditifs ou une perte d'audition.

L'utilisation d'écouteurs ou de casques à un volume sonore élevé sur une longue période peut causer des dommages à l'utilisateur.

Veillez vérifier le volume sonore avant d'insérer des écouteurs dans vos oreilles ou de mettre un casque.

Réglez le volume sonore à un niveau plus bas et augmentez-le seulement jusqu'au point où vous le ressentez comme agréable.

### 2.7. Indications concernant l'interface radio

Cet appareil génère un champ électromagnétique.

Veillez prêter attention aux informations de l'environnement interdisant ou limitant le fonctionnement d'appareils électroniques.

Cela peut être le cas, par exemple, dans les hôpitaux, les stations-service et les aéroports.

En cas d'avertissement, débranchez immédiatement l'appareil de l'alimentation électrique.

Les composants de l'appareil génèrent

de l'énergie électromagnétique et des champs magnétiques. Ceux-ci peuvent perturber le fonctionnement d'appareils médicaux comme les stimulateurs cardiaques ou les défibrillateurs.

Maintenez donc toujours une distance sûre et suffisante entre les appareils médicaux et la radio.

Si vous avez des raisons de penser que la radio provoque des interférences avec un dispositif médical, éteignez immédiatement la radio ou débranchez-la de la source d'alimentation.

### 2.8. Manipulation des piles

Veillez, par principe, à n'utiliser que des piles de type identique à celles contenues dans la livraison.



Risque de blessure !

Une manipulation inappropriée des piles peut entraîner un risque de blessure !

Les piles ne doivent jamais être ouvertes, court-circuitées ou jetées dans des flammes nues.

Ne rechargez jamais les piles. La tentative de recharger les piles peut entraîner un risque d'explosion.

La polarité doit être respectée ! Veillez à ce que les pôles plus (+) et moins (-) soient correctement insérés pour éviter un court-circuit.

Utilisez uniquement les piles spécifiées pour ce produit.

Retirez les piles de l'appareil lorsque vous ne l'utilisez pas pendant une période prolongée.

## 2. CONSIGNES DE SÉCURITÉ

Retirez immédiatement les piles vides ou qui fuient de l'appareil.

Les piles qui fuient peuvent causer des brûlures par acide au contact de la peau.

Gardez les piles toujours hors de portée des enfants, qu'elles soient neuves ou usagées.

L'ingestion de piles peut provoquer des blessures internes. L'acide contenu dans les piles peut causer des blessures en cas de contact avec la peau.

Après une ingestion accidentelle ou en cas de signes de brûlures cutanées, rincez les zones concernées avec de l'eau claire en quantités suffisantes et consultez immédiatement un médecin.

Les piles ne sont pas des jouets. Conservez toujours les piles neuves et usagées hors de portée des enfants.

Retirez immédiatement les piles qui fuient de l'appareil et nettoyez les contacts avant d'en insérer de nouvelles.



L'utilisation inappropriée des piles entraîne un risque d'explosion !

- > Utilisez uniquement des piles neuves du même type.
- > N'utilisez jamais simultanément des piles neuves et anciennes dans un appareil.
- > Assurez-vous de respecter la polarisation correcte au moment d'insérer les piles.
- > Ne rechargez jamais les piles.
- > Conservez les piles uniquement dans un endroit frais et sec.
- > Ne jetez jamais les piles au feu.
- > Sortez les piles de l'appareil lorsque vous ne l'utilisez pas pendant une période prolongée.
- > N'exposez jamais les piles à une chaleur intense ou directement aux rayons du soleil.
- > Les piles ne doivent jamais être déformées ou ouvertes.
- > Ne vous servez plus de la télécommande si le compartiment des piles ne ferme plus correctement.

### 2.9. Nettoyage de l'appareil

Débranchez l'appareil de la prise électrique avant de le nettoyer.

Utilisez un chiffon sec et doux pour nettoyer l'appareil. N'utilisez aucun liquide pour nettoyer l'appareil.

N'utilisez pas de solvants ni de produits de nettoyage, car ils peuvent endommager la surface et/ou les inscriptions de l'appareil.

Le nettoyage ne doit pas être effectué par des enfants.

Veuillez sortir toutes les pièces de l'emballage et éliminer tous les matériaux d'emballage.

Si une ou plusieurs des pièces spécifiées devaient manquer, veuillez contacter :



### 3. ÉTENDUE DE LA LIVRAISON

TELESTAR Service Center,  
Am Weiher 14,  
56766 Ulmen  
Courriel : service@telearstar.de

1. Radio DABMAN 15

2. Manuel d'utilisation

3. Câble de recharge USB

4. Carte de garantie



1.



2.



3.

## 4. APERÇU DES ÉLÉMENTS DE COMMANDES / DES CONNEXIONS

### 4.1. Partie avant

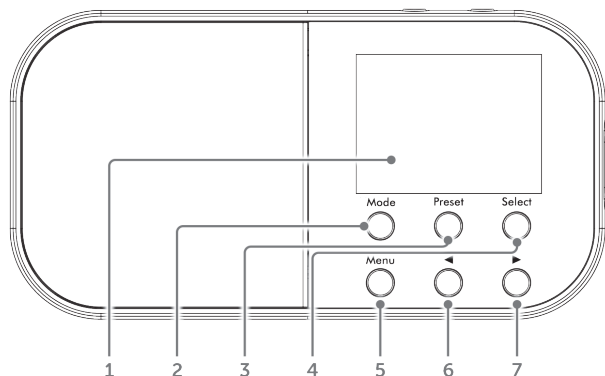

#### 1. Écran

#### 2. Mode

- Appuyez brièvement sur cette touche pour changer le mode de fonctionnement (DAB + / FM).
- Appuyez sur cette touche et maintenez-la enfoncée pour activer ou désactiver le verrouillage des touches.

#### 3. Touche mémoire Preset (Présélection)

- Maintenez la touche enfoncée pour enregistrer une station radio sur un espace mémoire.
- Appuyez brièvement sur cette touche pour accéder à une station radio mémorisée.

#### 4. Select

- Appuyez brièvement sur cette touche pour sélectionner / confirmer une option dans le menu.
- Appuyez brièvement sur cette touche si vous voulez mettre une alarme de réveil en sourdine. (Snooze)

#### 5. Menu

- Maintenez cette touche enfoncée pour **accéder au menu**.
- Appuyez brièvement sur cette touche lorsque l'appareil est allumé **pour obtenir des informations sur l'émission de radio en cours**.

#### 6. Touche fléchée gauche

- Appuyez brièvement sur cette touche en mode FM **pour effectuer un réglage précis des stations**.
- Appuyez brièvement sur cette touche en mode DAB+ **pour passer à la station précédente dans la liste des stations DAB+**.
- Appuyez brièvement sur cette touche dans le menu **pour passer à l'élément de menu précédent**.
- Maintenez cette touche enfoncée en mode FM **pour démarrer une recherche de fréquences rapide**.

#### 7. Touche fléchée droite

- Appuyez brièvement sur cette touche en mode FM **pour effectuer un réglage précis des stations**.
- Appuyez brièvement sur cette touche en mode DAB+ **pour passer à la station précédente dans la liste des stations DAB+**.
- Appuyez brièvement sur cette touche dans le menu **pour passer à l'élément de menu précédent**.
- Maintenez cette touche enfoncée en mode FM **pour démarrer une recherche de fréquences rapide**.

## 4. APERÇU DES ÉLÉMENTS DE COMMANDES / DES CONNEXIONS

### 4.2. Partie arrière

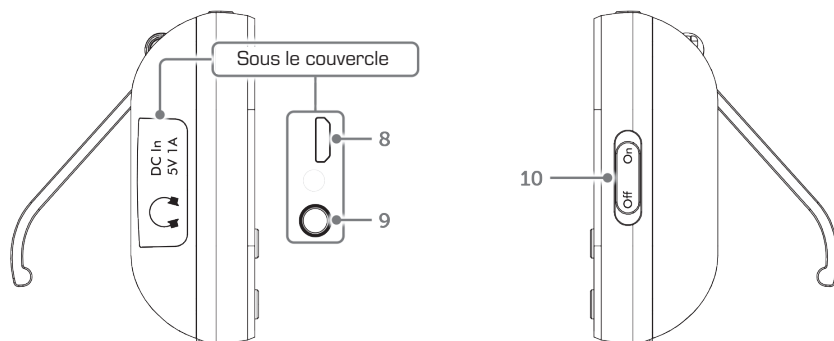

8. Port micro-USB (sous le couvercle)

9. Prise pour casque (sous le couvercle)

10. Interrupteur coulissant marche / arrêt

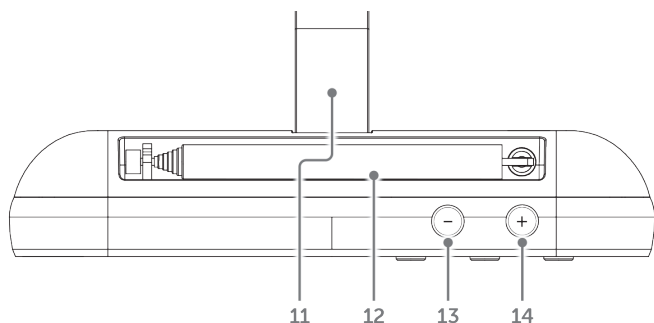

11. Support

12. Antenne télescopique

13. Réduire le volume sonore

14. Augmenter le volume sonore

# 5. PREMIÈRE MISE EN SERVICE

## 5.1. Recharger la pile

1. Votre radio numérique portable dispose d'un accumulateur intégré. Vous devez charger l'accumulateur avant d'utiliser votre radio pour la première fois. Le chargement dure environ 5 heures. Une charge complète vous permet d'utiliser votre radio en continu pendant 10 heures.
2. Connectez l'extrémité micro USB du câble de recharge à la prise micro USB située sur le côté gauche de la radio (sous le couvercle).
3. Branchez l'autre extrémité du câble de recharge sur un ordinateur ou un chargeur USB. L'écran de la radio s'allume, « Bienvenue à la radio numérique » s'affiche et votre radio passe en mode veille en affichant l'heure.
4. Déployez l'antenne télescopique pour obtenir des conditions de réception optimale lorsque la radio recherche des stations.
5. Faites glisser l'interrupteur d'alimentation placé sur le côté droit sur ON. Votre radio se met automatiquement à rechercher des stations de radio DAB+. Lorsque la recherche est terminée, appuyez brièvement sur la **touche Menu** jusqu'à ce que l'état de charge de la pile soit affiché.

### INDICATION !

Lorsque la pile est complètement déchargée et que vous commencez à la recharger avec le câble de recharge fourni, 1 minute environ peut s'écouler avant que la radio ne s'allume et que l'état de charge de la pile ne soit affiché. Le message « Charge Full » est affiché lorsque la pile est entièrement rechargée.

## 5.2. Régler le volume sonore



Utiliser les touches + ou - placées sur la partie supérieure de la radio pour augmenter ou baisser le volume sonore. Appuyez sur les touches + ou - et maintenez-les enfoncées pour augmenter ou diminuer progressivement le volume.

## 5.3. Heure et date

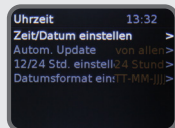

Lorsque vous écoutez une station DAB+ pour la première fois, l'heure et la date de votre produit seront synchronisés automatiquement en mode 24 heures avec le programme diffusé par le service DAB+. Cela correspond toujours à l'heure actuelle, il n'est donc pas nécessaire de régler l'heure et la date manuellement. Si vous voulez régler l'heure et la date manuellement, allumez la radio et suivez les étapes décrites ci-dessous :

1. Appuyez sur la **touche Menu** et maintenez-la enfoncée pour accéder aux options du menu.
2. Utilisez la touche ◀ ou la touche ▶ pour accéder à l'élément de menu Paramètres Système. Appuyez sur la **touche Select**.
3. Dans le sous-menu [Système], sélectionnez l'élément [Heure] au moyen des touches ◀ ▶ et appuyez ensuite sur la **touche Select**.
4. Utilisez les touches ◀ ▶ pour sélectionner la ligne « Heure / Date » et appuyez ensuite sur la **touche Select**. Le message « Set Time / Date » est alors affiché. Appuyez à nouveau sur la **touche Select**.
5. Les premiers chiffres (heures) de l'heure clignotent et peuvent être modifiés avec les touches ◀ ▶.

## 5. PREMIÈRE MISE EN SERVICE

La touche ► augmente la valeur, la touche ◀ diminue la valeur.

6. Pour enregistrer le réglage, appuyez sur la **touche Select**.  
Ensuite, les chiffres suivants (minutes) de l'heure clignotent et peuvent être également modifiés comme décrit ci-dessus.
7. Après chaque réglage supplémentaire, appuyez sur la **touche Select** pour passer au réglage suivant.  
Procédez de la manière décrite ci-dessus pour régler la date.
8. Une fois que tous les réglages ont été effectués et que vous avez appuyé sur la **touche Select** pour la dernière fois, le message [Heure enregistrée] apparaît sur l'écran.
9. Réglez l'affichage 12/24 heures. Réglez le format de la date, JJ-MM-AAAA ou MM-JJ-AAAA, et sélectionnez « Mise à jour automatique de l'heure » à partir du signal DAB, du signal FM, du signal DAB ou FM ou « Aucune mise à jour ».

### 5.4. Changer de mode de réception

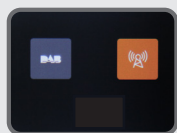

Appuyez brièvement sur la **touche Mode** pour passer du mode DAB au mode FM. Veuillez contrôler l'affichage sur l'écran pour confirmer le mode de réception.

### 5.5. Verrouillage des touches

Appuyez sur la **touche Mode** et maintenez-la enfoncée pour activer ou désactiver le verrouillage des touches.

### 5.6. Utiliser des écouteurs



#### Troubles auditifs !

N'écoutez jamais la radio à un volume sonore élevé par l'intermédiaire d'écouteurs. Ceci peut entraîner des troubles auditifs.

Réglez le volume de l'appareil au plus bas volume sonore possible avant d'utiliser des écouteurs.

Utilisez seulement des écouteurs équipés d'une prise jack de 3,5 millimètres.

1. Insérez la fiche du casque ou des écouteurs dans la prise casque (9) placée sur le côté de l'appareil.  
La reproduction sonore est à présent effectuée uniquement par l'intermédiaire des écouteurs, le haut-parleur est en mode « silencieux ».
2. Si vous voulez à nouveau écouter la musique par l'intermédiaire des haut-parleurs, débranchez les écouteurs de la prise casque de l'appareil.

# 6. RÉCEPTION RADIO DAB+

## 6.1 Que signifie DAB+ ?

DAB+ est un format numérique qui vous offre une qualité de son parfaitement claire et sans bruits parasites. Contrairement aux stations de radio analogiques courantes, plusieurs stations sont émises sur une seule et même fréquence dans le cas de DAB+. C'est ce que l'on appelle Ensemble ou Multiplex. Un Ensemble se compose de la station de radio ainsi que de plusieurs éléments de service ou de services de données qui sont émis de manière individuelle par les stations de radio. Vous trouverez plus d'informations sur [www.dabplus.de](http://www.dabplus.de), [dabplus.at](http://dabplus.at) ou [www.dabplus.ch](http://www.dabplus.ch).

## 6.2. Mode radio DAB

Vérifiez si votre radio se trouve en mode DAB. Si vous n'êtes pas déjà en mode DAB, appuyez brièvement sur la **touche Mode** pour passer en mode DAB (vérifiez l'affichage). Votre radio commencera automatiquement la recherche de stations de radio DAB si vous utilisez la radio pour la première fois ou si la liste de stations de radio est vide. Une barre de progression indique le progrès. Le nombre de stations trouvées pendant le balayage est également affiché. Lorsque le balayage est terminé, votre radio sélectionne la première station disponible et commence la lecture. Les stations sont classées par défaut par ordre numérique, puis par ordre alphabétique. Si vous étiez en train d'écouter une station DAB lorsque la radio a été éteinte, cette station sera automatiquement sélectionnée lorsque vous rallumerez la radio.

### Antenne télescopique

Veillez vous assurer que l'antenne est entièrement déployée avant d'essayer de syntoniser une station DAB+ (une position verticale est recommandée). Cela garantit une puissance maximale du signal lorsque la radio commence la recherche.

## 6.3. Sélection d'une station de radio DAB+



1. Appuyez sur la touche ◀ ou la touche ▶ pour faire défiler la liste des stations disponibles.
2. Lorsque la station que vous voulez écouter est marquée, appuyez sur la **Touche Select** pour confirmer. Il y aura un court délai pendant que votre radio sera réglée sur la station que vous avez sélectionnée.

## 6.4. Chercher des stations de radio DAB+

Il est recommandé d'effectuer un balayage manuel de temps en temps pour s'assurer que vous disposez de la liste des chaînes la plus récente.

Si vous n'êtes pas déjà en mode DAB, appuyez brièvement sur la **touche Mode** pour passer en mode DAB (vérifiez l'affichage).

1. Appuyez et maintenez la **touche menu** enfoncée pour accéder aux options du menu.
2. Sélectionnez « Recherche complète ». Appuyez brièvement sur la **touche Select** pour chercher les stations disponibles. L'écran affiche « Recherche... » Une barre de progression indique le progrès de la recherche et le nombre de stations trouvées pendant le balayage.

## 6. RÉCEPTION RADIO DAB+

### 6.5. Supprimer des stations DAB+ de la liste des stations

Vous pouvez supprimer les stations DAB+ qui ne peuvent pas être reçues dans votre région de la liste des stations. Les stations inactives sont indiquées au moyen d'un point d'interrogation dans la liste des stations.

1. Maintenez la **touche Menu** enfoncée et sélectionnez l'élément [Vider] au moyen des touches ◀ ou ▶. Appuyez sur la **touche Select**. L'interrogation [Supprimer ?] sera alors affichée pour confirmer si les stations inactives doivent être supprimées.
2. Sélectionnez l'élément [Oui] au moyen des touches ◀ ou ▶ et confirmez en appuyant sur la **touche Select**.

### 6.6. Sauvegarder les stations DAB+ dans un espace mémoire

Votre radio peut sauvegarder jusqu'à 20 stations DAB dans ses mémoires de présélection pour vous permettre un accès instantané à vos stations préférées.



#### INDICATION !

Lorsque vous mémorisez des stations de radio DAB, cela n'écrasera pas vos présélections de stations FM.

1. Réglez votre radio sur la station que vous voulez mémoriser.
2. Maintenez la **touche Preset** enfoncée. Sélectionnez ensuite une mémoire de station (1...20) au moyen des touches ◀ ▶. Appuyez sur la **touche Select** pour sauvegarder.
3. Répétez la procédure pour sauvegarder d'autres stations.

Si une station DAB+ est déjà enregistrée dans un emplacement mémoire, elle sera écrasée lors de l'enregistrement de la nouvelle station.

### 6.7. Accéder aux stations de radio DAB+ à partir d'un espace de mémoire

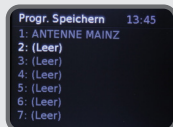

1. Pour accéder à une station que vous avez enregistrée auparavant dans la mémoire de favoris, appuyez brièvement sur la **touche Preset** et sélectionnez une mémoire de station (1...20) au moyen des touches ◀ ▶.
2. Pour écouter la station, appuyez sur la **touche Select**. Si aucune station n'est sauvegardée sur la place de programme sélectionnée, l'écran affichera le message [[vide]].  
Si aucune station DAB n'a été enregistrée sous la touche de présélection (Preset), « Preset vide » s'affiche et la radio revient à la station précédemment sélectionnée.

## 6. RÉCEPTION RADIO DAB+

### 6.8. Informations sur l'affichage DAB+

Lorsque vous écoutez une station DAB, vous pouvez consulter les informations affichées sur l'écran.

Il existe de différents types d'informations qui sont transmises par l'émetteur..

- Segment d'étiquette dynamique (DLS) - Il s'agit d'une information textuelle courante fournie par la station.  
Les informations peuvent être le nom d'un artiste ou un titre de musique, le nom du DJ, les coordonnées de la station de radio, etc..
- Type de programme (PTY) - tel que « Rock », « Pop », «Talk » ou « News »
- Multiplex - Nom - Affichage de la plage de diffusion et de la collection de stations radio sur cette fréquence.
- Heure et date - Mises à disposition par la station.
- Puissance du signal et erreur de signal - L'erreur de signal est affichée sous la forme d'un nombre compris entre 0 et 99..
- Canal et fréquence, 12B 225 par exemple. 648 M H z
- Informations sur le signal - Le débit de données du signal reçu.
- État de la pile - 100 % indique une charge complète.

1. Appuyez plusieurs fois sur la **touche Menu** pour faire défiler les différentes options d'information.

### 6.9. Dynamic Range Control (DRC)

La plage dynamique de chaque programme radio est définie par la station et peut être différente selon le type de programme diffusé, par exemple de la musique pop ou classique ou une émission de chat.

Le signal de commande de la plage dynamique est transmis en parallèle avec le signal audio de chaque programme.

Votre radio vous permet d'utiliser ce signal de commande pour étendre ou comprimer la plage dynamique (la différence entre les sons les plus forts et les plus faibles) du signal audio en cours de lecture.

En modifiant la plage dynamique, vous pouvez influencer le « Volume sonore » et / ou la « Qualité sonore » du programme et l'adapter à vos besoins personnels.

Il existe 3 niveaux de compression :

- DRC éteinte - aucune compression. Il s'agit d'un réglage par défaut.
- DRC faible - compression moyenne.
- DRC élevée - compression maximale.

1. Appuyez et maintenez la **touche menu** enfoncée pour accéder aux options du menu.
2. Utilisez la touche ◀ ou la touche ▶ pour sélectionner DRC et appuyez ensuite sur la **touche Select**.  
Le réglage DRC actuel apparaît à droite de l'affichage.
3. Utilisez la touche ◀ ou la touche ▶ pour choisir entre les trois niveaux de compression disponibles et appuyez sur la **touche Select**. Votre sélection du niveau DRC (Éteint, faible ou élevé) est affiché à présent sur le côté droit de l'écran en face de la DRC dans la liste des menus.  
Appuyez brièvement sur la **touche Menu** pour revenir à l'affichage de la station.



# 7. RÉCEPTION RADIO FM

## 7.1. Mode radio FM

Appuyez sur la **touche Mode** pour passer au mode FM (vérifiez l'affichage). Si vous étiez en train d'écouter une station OUC lorsque la radio a été éteinte, cette station sera automatiquement sélectionnée lorsque vous rallumerez la radio.

### Antenne télescopique

Veillez vous assurer que l'antenne est entièrement déployée avant d'essayer de syntoniser une station de radio OUC. Cela garantit une puissance maximale du signal lorsque la radio commence la recherche.

## 7.2. Recherche automatique de stations

1. Appuyez sur la touche ► pour commencer une recherche de stations FM.  
Si une station OUC avec un signal suffisamment fort est trouvée, la recherche s'arrête et la station est diffusée. Si une station RDS est reçue, le nom de la station sera affiché et, le cas échéant, le texte radio également. Veuillez utiliser la recherche manuelle des stations pour syntoniser des stations plus faibles.

## 7.3. Modification des paramètres de recherche FM

1. Appuyez et maintenez la **touche menu** enfoncée pour accéder aux options du menu.
2. Utilisez la touche ◀ ou la touche ► pour entrer dans les paramètres de recherche.
3. Appuyez sur la **touche Select**. Les paramètres de recherche actuels sont affichés.

Vous avez le choix entre deux options différentes :

- Les stations radio à signal puissant seulement.

La recherche est seulement arrêtée lorsqu'une station à signal puissant est reçue.

- Toutes les stations.

La recherche s'arrête pour chaque station reçue, même si l'intensité du signal est faible.

4. Utilisez la touche ◀ ou la touche ► pour choisir entre les deux options disponibles et appuyez sur la **touche Select** pour confirmer votre choix.
5. Appuyez brièvement sur la **touche Menu**, pour revenir à l'affichage de la station.

# 7. RÉCEPTION RADIO FM

## 7.4. Mode audio

La radio change automatiquement entre Stéréo et Mono selon la qualité de réception.

Vous pouvez également contourner cette fonction et passer manuellement du mode Stéréo au mode Mono.

Le réglage Stéréo est recommandé lorsque vous souhaitez diffuser le son par l'intermédiaire d'un casque connecté.



1. Appuyez et maintenez la **touche menu** enfoncée pour accéder aux options du menu.
2. Utilisez la touche ◀ ou la touche ▶ pour accéder aux Paramètres Audio. Appuyez brièvement sur la **touche Select**.

3. Vous avez le choix entre deux options différentes : « Stéréo » et « Mono uniquement ».
4. Utilisez la touche ◀ ou la touche ▶ pour choisir entre les deux options disponibles. Appuyez sur la **touche Select**. Votre sélection de paramètres audio est maintenant affichée sur le côté droit de l'écran, en face des Paramètres Audio dans la liste des menus.
5. Appuyez brièvement sur la **touche Menu**, pour revenir à l'affichage de la station.

## 7.5. Sauvegarder les stations FM dans un espace mémoire

Votre radio peut sauvegarder jusqu'à 20 stations FM dans ses mémoires de présélection pour vous permettre un accès instantané à vos stations préférées.

Indication : Si vous enregistrez des présélections de stations de radio FM, elles n'écraseront pas vos présélections de stations DAB.

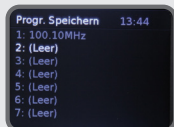

1. Réglez votre radio sur la station que vous voulez mémoriser (voir Recherche automatique de stations).
2. Maintenez la **touche Preset** enfoncée. Une liste d'espaces mémoire est affichée.
3. Utilisez la touche ◀ ou la touche ▶ pour sélectionner un espace mémoire sur lequel vous voulez sauvegarder la station radio (1 à 20).
4. Appuyez sur la **touche Select** pour confirmer la mémorisation.

Si une station OUC est déjà enregistrée sous une présélection, elle sera écrasée lors de l'enregistrement de la nouvelle station.

## 7.6. Accéder aux stations de radio FM à partir d'un espace de mémoire

1. Appuyez brièvement sur la **touche Preset**. La mention « Preset Recall » ainsi qu'une liste des positions prédéfinies numérotées sont alors affichées. Le nom ou la fréquence des stations mémorisées s'affiche également ou « (vide) » si aucune station précédente n'a été mémorisée.
2. Utilisez la touche ◀ ou la touche ▶ pour marquer la station préréglée que vous souhaitez écouter (1 à 20). Appuyez sur la **touche Select**. La radio se règle sur cette station et commence la diffusion. Si aucune station OUC n'est enregistrée sous la touche de présélection, le message « Présélection vide » s'affiche et la radio revient à la station radio précédemment sélectionnée.

# 7. RÉCEPTION RADIO FM

## 7.7. Informations sur l'affichage FM

Lorsque vous écoutez une station FM, vous pouvez consulter les informations affichées sur l'écran.

- Texte radio (RT)

Il s'agit d'informations textuelles défilantes fournies par le radiodiffuseur. Les informations peuvent être le nom d'un artiste ou un titre de musique, le nom du DJ, etc.

- Type de programme (PTY)

Comme « Rock », « Pop », « Talk » ou « News »

- Nom ou fréquence de la station

BR3 ou 93 par exemple, 30 MHz

- Mode Audio

Stéréo ou Mono

- Heure et date

Fournies par la station.

- Informations sur l'état de la pile rechargeable

1. Appuyez et relâchez la **touche Menu** de façon répétée pour faire défiler les différentes options d'informations.

# 8. FONCTION DE RÉVEIL

## 8.1. Régler le réveil

Vérifiez que l'heure et la date soient réglées correctement sur votre radio avant de régler une alarme.

Lorsque la radio est allumée (mais pas en mode de veille) :

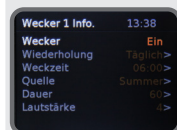
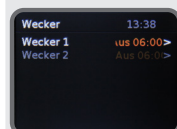
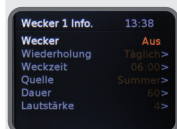

1. Appuyez sur la **touche Menu** et maintenez-la enfoncée.
2. Utilisez la touche ◀ ou la touche ▶ pour accéder aux Paramètres Système. Appuyez sur la **touche Select**.
3. Utilisez la touche ◀ ou la touche ▶ pour marquer « Réveil » et appuyez ensuite sur la **touche Select**. Choisissez entre Alarme 1 et Alarme 2.
4. Appuyez brièvement sur la **touche Select** pour afficher les informations et les options d'alarmes disponibles.
5. Au moyen de la touche ◀ ou de la touche ▶, faites défiler jusqu'au réveil souhaité [1 ou 2]. Appuyez sur la **touche Select**. Utilisez la touche ◀ ou la touche ▶ pour modifier chaque réglage et appuyez ensuite sur la **touche Select** pour confirmer.
6. Vérifiez que vous avez activé correctement le réveil avant de quitter le menu.
7. Un symbole de réveil apparaît en bas de l'écran lorsqu'un réveil a été réglé. En mode veille, l'écran affiche l'heure de l'alarme (Alarme 1 et / ou Alarme 2).

# 8. FONCTION D'ALARME

## 8.2. Arrêter le réveil

1. Lorsqu'une alarme retentit, appuyez brièvement sur n'importe quelle touche (sauf la **touche Select**) pour arrêter l'alarme. « Alarme arrêtée » est affiché.  
Vous pouvez également appuyer sur la **touche Select** (voir la « Fonction Snooze » ci-dessous).

### INDICATION !

Le symbole de l'alarme reste affiché et l'alarme se déclenche à nouveau le lendemain à la même heure, sauf si elle a été réglée sur « Une seule fois ».

## 8.3. « Snooze »

La fonction « Snooze » vous permet de mettre en pause une alarme active pendant un court instant.

1. Pour activer la fonction Snooze, appuyez sur la **touche Select** pendant que l'alarme est déclenchée.  
L'alarme est mise en pause pendant 10 minutes.

## 8.4. Sleep Timer - Mise en veille programmable

Vous pouvez définir une période de temps après laquelle la radio passe automatiquement du mode de fonctionnement actuel en mode veille.

Vous pouvez choisir entre 10, 15, 20, 30, 45, 60, 75 et 90 minutes.

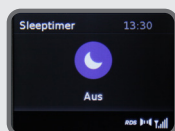

1. Appuyez et maintenez la **touche menu** enfoncée pour accéder aux options du menu.
2. Utilisez la touche ◀ ou la touche ▶ Taste pour marquer la ligne « Paramètres Système ».  
Appuyez brièvement sur la **touche Select**
3. « Sleep » est marqué. Appuyez sur la **touche Select**.
4. Utilisez la touche ◀ ou la touche ▶ pour faire défiler les options disponibles.  
Sélectionnez « Sleep » et confirmez en appuyant sur la **touche Select**.
5. Le temps de sommeil en minutes que vous avez sélectionné est affiché.

# 9. AUTRES RÉGLAGES

## 9.1. Régler le rétroéclairage

Vous pouvez définir la limite de temps pour le rétroéclairage de l'écran et la luminosité pour le niveau « Activé » ou « Gradation ».

Les options pour le rétroéclairage suivantes sont disponibles :

allumé en permanence, 10, 20, 30, 45, 60, 90, 120 et 180 secondes.

Les options de luminosité suivantes sont disponibles : élevée, moyenne et faible.

1. Appuyez sur la **touche Menu** et maintenez-la enfoncée.
2. Utilisez la touche ◀ ou la touche ▶ pour sélectionner « Paramètres Système ». Appuyez sur la **touche Select**.
3. Marquez la ligne « Éclairage » au moyen de la touche◀ ou de la touche ▶ . Appuyez sur la **touche Select**.
4. « Temporisation » est marqué. Sélectionnez l'option de rétroéclairage souhaitée.
5. Appuyez brièvement sur la **touche Menu**, pour revenir à l'affichage de la station.

## 9.2. Langue

Vous pouvez modifier la langue d'affichage de votre radio. Vous pouvez choisir entre 10 différentes langues.

Allemand, anglais, français, italien, néerlandais, polonais, tchèque, slovaque, norvégien et danois.

1. Appuyez sur la **touche Menu** et maintenez-la enfoncée pour accéder aux options du menu.
2. Utilisez la touche ◀ ou la touche ▶ pour sélectionner les Paramètres Système. Appuyez sur la **touche Select**.
3. Marquez la ligne « Langue » au moyen de la touche◀ ou de la touche ▶ . Appuyez sur la **touche Select**.
4. Marquez la langue souhaitée. Appuyez sur la **touche Select**.
5. Appuyez brièvement sur la **touche Menu**, pour revenir à l'affichage de la station.

## 9.3. Version de logiciel

Vous pouvez vérifier la version du logiciel de votre radio.

1. Appuyez sur la **touche Menu** et maintenez-la enfoncée pour accéder aux options du menu.
2. Utilisez la touche ◀ ou la touche ▶ pour sélectionner les « Paramètres Système ». Appuyez brièvement sur la **touche Select**
3. Utilisez la touche ◀ ou la touche ▶ et choisissez « Version du logiciel ». Appuyez brièvement sur la **touche Select**
4. Appuyez brièvement sur la **touche Menu**, pour revenir à l'affichage de la station.

## 9.4. Réglage usine

Vous pouvez réinitialiser tous les paramètres que vous avez effectués sur la radio à l'état d'origine en utilisant le réglage usine. Ceci est utile si vous avez effectué des modifications qui pourraient empêcher le bon fonctionnement de la radio par la suite.

Le produit doit être branché au câble de recharge USB pour pouvoir effectuer la réinitialisation usine.

Lorsque vous réinitialisez votre radio, toutes les présélections de stations enregistrées seront effacées.

## 9. AUTRES RÉGLAGES

En mode DAB ou FM :

1. Appuyez sur la **touche Menu** et maintenez-la enfoncée pour accéder aux options du menu.
2. Utilisez la touche ◀ ou la touche ▶ et marquer la ligne « Paramètres Système » pour la sélectionner.  
Appuyez sur la **touche Select**.
3. Utilisez la touche ◀ ou la touche ▶ et choisissez la ligne « Réglage usine ».  
Appuyez brièvement sur la **touche Select**.

**Si vous activez cette fonction, tous les réglages de menu effectués et toutes les stations enregistrées seront supprimés.**

4. Utilisez la touche ◀ ou la touche ▶ pour marquer « Oui ». Appuyez brièvement sur la **touche Select**
5. Si votre radio n'est pas connectée au câble de recharge USB, le message « Veuillez brancher à l'alimentation électrique » sera affiché.  
Si la radio est déjà connectée au câble de recharge USB, le message « Redémarrage... » est affiché suivi de « Imperial ».

# 10. RÉOLUTION DE PROBLÈMES

Problème	Cause possible et solution
Pas d'affichage, la radio ne réagit pas aux commandes	<b>La pile est déchargée.</b> Établissez la connexion à l'alimentation électrique au moyen du bloc d'alimentation fourni pour démarrer le processus de recharge.
L'appareil ne produit aucun son. Toutes les autres fonctions marchent.	<b>Les écouteurs sont encore branchés sur la radio.</b> Retirez les écouteurs. Contrôlez le réglage du volume sonore de la radio.
La réception DAB+ est perturbée. La réception OUC est perturbée.	<b>Aucune station radio disponible.</b> Effectuez une recherche de stations. <b>Mauvais emplacement</b> Modifiez l'emplacement de la radio (plus près de la fenêtre le cas échéant). Effectuez une nouvelle recherche de stations. Déployez l'antenne entièrement. Assurez-vous que des appareils électroniques qui pourraient causer des interférences électromagnétiques ne se trouvent à proximité de la radio.
Le réveil ne fonctionne pas correctement	<b>L'heure n'a pas été saisie.</b> Allumez l'appareil et sélectionnez une station DAB +. Après un court instant, l'heure est synchronisée via DAB. Vérifiez l'heure et réglez-la manuellement le cas échéant si la synchronisation via DAB+ ne fonctionne pas.

# 11. DONNÉES TECHNIQUES

Alimentation électrique	
USB	5V DC 1A
Prise casque	
Jack	3,5 mm stéréo
Pile	
Accumulateur Lithium Polymère rechargeable	1050 mAh
Radio	
Plage de fréquences	DAB+ : 174 MHz - 240 MHz FM : 87.5 MHz - 108 MHz

# 12. CONSERVATION

Lorsqu'il n'est pas utilisé, débranchez le câble USB de la radio et rangez l'appareil dans un endroit sec et à l'abri de la poussière.

# 13. INDICATION POUR L'ÉLIMINATION

## 13.1. Élimination de l'emballage

L'emballage de votre appareil se compose exclusivement de matériaux recyclables. Veuillez les remettre au « Système binaire » en les triant en conséquence.

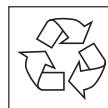

## 13.2. Élimination de l'appareil

Le symbole d'une poubelle sur roues barrée d'une croix, illustré à droite, indique que cet appareil est soumis à la directive 2012 / 19 / UE.

Cette directive stipule que vous ne devez pas jeter cet appareil avec les déchets ménagers normaux à la fin de sa durée de vie,

mais que vous devez l'apporter à des points de collecte spécialement aménagés, à des centres de recyclage ou à des entreprises d'élimination des déchets.

L'élimination est gratuite. Pensez à la protection de l'environnement et éliminez les déchets correctement.

Vous obtiendrez davantage d'information auprès de votre entreprise locale de recyclage ou de la mairie.



## 13.3 Élimination des piles

Il est interdit de jeter les piles et les accumulateurs avec les déchets ménagers.

Le symbole à droite signifie que vous êtes tenu, en tant

que consommateur, d'éliminer séparément toutes les piles et tous les

accumulateurs. Vous trouverez des conteneurs spécifiques dans les commerces spécialisés

et dans de nombreux lieux publics. Vous trouverez des informations supplémentaires sur l'élimination

de piles et d'accumulateurs usés auprès des entreprises spécialisées dans l'élimination des déchets et des autorités municipales et locales.

L'élimination est gratuite. Pensez à la protection de l'environnement et éliminez les déchets correctement.

Un symbole chimique supplémentaire Pb (plomb) ou Hg (mercure) sous la poubelle barrée

signifie que la pile contient plus de 0,0005 % de mercure ou 0,004 % de

plomb.

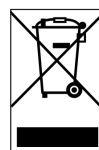

# 14. SERVICE ET ASSISTANCE

Chère cliente, cher client,

nous vous remercions d'avoir choisi un produit de notre entreprise. Notre produit répond aux exigences légales et a été fabriqué sous un contrôle de qualité constant. Les données techniques correspondent

à l'état actuel à la date d'impression. Sous réserve de modifications. La durée de garantie pour la radio DABMAN 15 correspond aux dispositions légales en vigueur au moment de l'achat.

Nous vous offrons également une assistance professionnelle par l'intermédiaire de notre HOTLINE service client.

Des personnes spécialisées et professionnelles sont à votre disposition au sein de notre service client. Vous pouvez poser ici

toutes les questions concernant les produits TELESTAR et obtenir des conseils pour la localisation d'une cause de défaut possible.

Nos techniciens sont disponibles du lundi au vendredi de 8 h 00 à 16 h 45 au numéro

de téléphone suivant : 02676 / 95 20 101

ou par courriel à l'adresse : [service@telestar.de](mailto:service@telestar.de)

Si notre service client n'est pas en mesure de vous aider, veuillez envoyer

votre DABMAN 15, si possible dans son emballage d'origine, mais en tout cas dans un emballage permettant un transport sûr, à l'adresse suivante :



# 15. MARQUAGE CE

TELESTAR - DIGITAL GmbH

Service Center

Am Weiher 14 (Industriegebiet)

56766 Ulmen

Votre appareil porte la marque CE et remplit toutes les normes UE nécessaires.

TELESTAR DIGITAL GmbH déclare par la présente, que l'appareil DABMAN 15 est conforme à toutes les exigences essentielles ainsi qu'aux dispositions pertinentes supplémentaires de la directive RoHS 2011/65/UE, de la directive RE 2014/53/UE ainsi de la directive ErP 2009/125/CE.

Vous trouverez la déclaration de conformité de cet appareil sur :

[www.telestar.de/de\\_DE/Konformitaetserklaerung/352-529/?productID=23147](http://www.telestar.de/de_DE/Konformitaetserklaerung/352-529/?productID=23147)

Responsable de la mise sur le marché :

TELESTAR DIGITAL GmbH

Am Weiher 14

56766 Ulmen

# imperial<sup>®</sup>

## DABMAN 15

Istruzioni d'uso



Radio portatile DAB+ e FM

Deutsch



English

Francais

Italiano

Nederlands



# 1. PREMESSA

Gentile cliente,

la ringraziamo di aver scelto questo prodotto.

La invitiamo a leggere attentamente le presenti istruzioni d'uso e di conservarle per riferimento futuro.

Le presenti istruzioni per l'uso sono parte integrante dell'apparecchio! Nel caso vendesse o cedesse l'apparecchio, si assicuri di consegnare anche le presenti istruzioni d'uso.

## Destinazione d'uso

Il presente prodotto è un dispositivo di elettronica di consumo.

L'apparecchio funge da ricevitore per i segnali radio VHF e DAB+

Ogni altra operazione o utilizzo dell'apparecchio è considerato non conforme alla destinazione d'uso e può comportare danni a persone o a cose. Non utilizzare l'apparecchio per altre finalità.

Utilizzare l'apparecchio solo in spazi al chiuso.

L'apparecchio è destinato esclusivamente all'utilizzo privato e non per usi commerciali.

Si presume che l'operatore dell'apparecchio abbia una conoscenza generale sull'utilizzo di apparecchio di elettronica di consumo. La responsabilità è esclusa in caso di uso improprio.

<b>1</b>	<b>1. PREMESSA.....</b>	<b>84</b>
	<b>DESTINAZIONE D'USO .....</b>	<b>84</b>
<b>2</b>	<b>2. AVVERTENZE DI SICUREZZA .....</b>	<b>87</b>
	2.1. SPIEGAZIONE DEI SIMBOLI .....	87
	2.2. AVVERTENZE DI SICUREZZA.....	88
	2.3. UTILIZZO SICURO.....	88
	2.4. COLLEGARE L'APPARECCHIO.....	89
	2.5. PROTEGGERE L'APPARECCHIO DAI GUASTI.....	89
	2.6. PERICOLO DI LESIONI .....	90
	2.7. INDICAZIONI SULL'INTERFACCIA RADIO.....	90
	2.8. UTILIZZO DELLE BATTERIE.....	90
	2.9. PULIRE L'APPARECCHIO .....	91
<b>3</b>	<b>3. DOTAZIONE.....</b>	<b>92</b>
<b>4</b>	<b>4. PANORAMICA ELEMENTI DI CONTROLLO / INGRESSI .....</b>	<b>93</b>
	4.1. LATO ANTERIORE .....	93
	4.2. LATO POSTERIORE.....	94
<b>5</b>	<b>5. PRIMO AVVIO.....</b>	<b>95</b>
	5.1. CARICARE LE BATTERIE .....	95
	5.2. IMPOSTARE IL LIVELLO DEL VOLUME .....	95
	5.3. DATA E ORA .....	95
	5.4. CAMBIARE MODALITÀ DI FUNZIONAMENTO .....	96
	5.5. BLOCCO DEI PULSANTI .....	96
	5.6. UTILIZZARE GLI AURICOLARI .....	96
<b>6</b>	<b>6. RICEZIONE RADIO DAB+ .....</b>	<b>97</b>
	6.1 CHE COS'È IL DAB+?.....	97
	6.2. MODALITÀ RADIO DAB .....	97
	6.3. SELEZIONARE LA STAZIONE RADIO DAB+ .....	97
	6.4. RICERCARE STAZIONI RADIO DAB+ .....	97
	6.5. ELIMINARE STAZIONI DAB+ DALL'ELENCO DEI CANALI .....	98
	6.6. ASSEGNARE UN CANALE DAB+ A UNA POSIZIONE DI MEMORIA .....	98
	6.7. RICHIAMARE UN CANALE DAB+ DA UNA POSIZIONE DI MEMORIA .....	98
	6.8. INFORMAZIONI DAB+ SUL DISPLAY .....	99
	6.9. DYNAMIC RANGE CONTROL (DRC) .....	99

7

<b>7. RICEZIONE RADIO FM</b> .....	<b>100</b>
7.1. MODALITÀ RADIO FM .....	100
7.2. RICERCA AUTOMATICA DEI CANALI .....	100
7.3. MODIFICARE LE IMPOSTAZIONI DI RICERCA FM .....	100
7.4. MODALITÀ AUDIO .....	101
7.5. ASSEGNARE UN CANALE FM A UNA POSIZIONE DI MEMORIA .....	101
7.6. RICHIAMARE UN CANALE FM DA UNA POSIZIONE DI MEMORIA .....	101
7.7. INFORMAZIONI FM SUL DISPLAY .....	102

8

<b>8. FUNZIONE DI SVEGLIA</b> .....	<b>102</b>
8.1. IMPOSTARE LA SVEGLIA .....	102
8.2. ARRESTARE LA SVEGLIA .....	102
8.3. FUNZIONE SNOOZE .....	103
8.4. SLEEP TIMER .....	103

9

<b>9. ALTRE IMPOSTAZIONI</b> .....	<b>104</b>
9.1. IMPOSTARE LA RETROILLUMINAZIONE .....	103
9.3. VERSIONE SOFTWARE .....	104
9.4. IMPOSTAZIONI DI FABBRICA .....	104

10

<b>10. RISOLUZIONE DEI PROBLEMI</b> .....	<b>106</b>
---	------------

11

<b>11. DATI TECNICI</b> .....	<b>106</b>
-------------------------------	------------

12

<b>12. CONSERVAZIONE</b> .....	<b>106</b>
--------------------------------	------------

13

<b>13. AVVERTENZE DI SMALTIMENTO</b> .....	<b>107</b>
13.1. SMALTIMENTO DELL'IMBALLAGGIO .....	106
13.2. SMALTIMENTO DELL'APPARECCHIO .....	107
13.3. SMALTIMENTO DELLE BATTERIE .....	107

14

<b>14. ASSISTENZA E SUPPORTO</b> .....	<b>107</b>
--	------------

15

<b>15. CONTRASSEGNO CE</b> .....	<b>108</b>
----------------------------------	------------

## 2. AVVERTENZE DI SICUREZZA

### 2.1. Spiegazione dei simboli



Questa avvertenza segnala un pericolo con un grado di rischio elevato. Il non rispetto dell'avvertenza può comportare la morte o lesioni gravi.

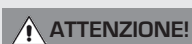

Questa avvertenza segnala un pericolo con un grado di rischio medio. Il non rispetto dell'avvertenza può comportare la morte o lesioni gravi.



Questa avvertenza segnala un pericolo con un grado di rischio basso. Il non rispetto dell'avvertenza può causare una lesione minore o seria.



Questa avvertenza segnala possibili danni a cose e indica delle prescrizioni particolari per l'utilizzo dell'apparecchio.



Questo simbolo segnala pericoli.



Classe di protezione II  
Gli apparecchi elettrici con classe di protezione II hanno un isolamento rinforzato o doppio nella quantità di tensione nominale tra parti attive e maneggiabili (VDE 0110 parte 410, 412.1). Solitamente non vi è alcun connettore per la messa a terra. Anche se hanno superfici elettricamente conduttrici, queste sono protette dal contatto con altre parti in tensione da un isolamento rinforzato o doppio.



I prodotti contrassegnati con questo simbolo rispettano le linee guida della Comunità europea.

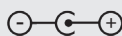

Negli apparecchi con connettori cavi, questo simbolo contrassegna la polarità del connettore.  
Esterno negativo/ interno positivo



Gli apparecchi con questo simboli devono essere utilizzati esclusivamente in ambiente domestico e asciutto.

## 2. AVVERTENZE DI SICUREZZA

### 2.2. Avvertenze di sicurezza

#### ATTENZIONE!

Verificare l'apparecchio prima dell'utilizzo.

In caso di danni o difetti, l'apparecchio non deve essere messo in funzione.

Pericolo di lesioni!

Pericolo di lesioni per bambini e persone a ridotta capacità fisica, sensoriale o mentale (ad esempio, persone con disabilità parziale, persone anziane con ridotta capacità fisica e mentale) o mancanza di esperienza e conoscenza.

>Tenere l'apparecchio fuori dalla portata dei bambini.

> Il presente apparecchio può essere operato da bambini a partire dagli 8 anni di età e persone con ridotte capacità fisiche, sensoriali o mentali, o con mancanza di esperienza e/o conoscenza, se sono supervisionati o istruiti sull'uso sicuro dell'apparecchio e hanno compreso i pericoli connessi.

>Non permettere ai bambini di utilizzare l'apparecchio senza supervisione.

**Pericolo di soffocamento!**

>Il materiale d'imballaggio non è un giocattolo!

>Non tenere i materiali utilizzati per l'imballaggio (sacchetti, pezzi di poristirolo, ecc.) alla portata dei bambini. I bambini non devono giocare con gli imballaggi. Vi è il pericolo di soffocamento, in particolare in relazione alle pellicole dell'imballaggio.

### 2.3. Utilizzo sicuro

#### PERICOLO!

Pericolo di lesioni!

Pericolo di lesioni dovute a elettrocuzione da parti sotto tensione. In caso di corto circuito involontario vi è il pericolo di scossa elettrica o di incendio.

Verificare l'apparecchio per eventuali danni prima di ogni utilizzo.

Se si individuano danni visibili o l'apparecchio presenta dei danni visibili, non utilizzare l'apparecchio.

Se si dovesse individuare un problema tecnico o meccanico, contattare l'assistenza TELESTAR.

In caso di guasti, scollegare immediatamente l'apparecchio dalla corrente elettrica. Scollegare immediatamente anche l'alimentazione USB dalla presa di corrente e dall'apparecchio.

Utilizzare solamente le parti di ricambio e gli accessori in dotazione o autorizzati.

Non aprire l'apparecchio e non utilizzare alcun accessorio o parte di ricambio da noi non esplicitamente autorizzata o non in dotazione.

Non utilizzare l'apparecchio in aree a rischio di esplosione. Queste comprendono ad esempio aree di stoccaggio carburanti, cisterne o zone di stoccaggio e lavorazione di solventi.

Non utilizzare l'apparecchio in aree contenenti particolato (ad es. polvere di farina o legno).

Eventuali guasti possono presentarsi in forma di surriscaldamento dell'apparecchio o produzione di fumo dall'apparecchio o dall'alimentatore.

Anche rumori forti o inusuali possono essere un segnale di un guasto.

In tal caso, scollegare immediatamente l'alimentatore dalla presa di corrente.

Maneggiare l'alimentatore esclusivamente dal corpo esterno.

Non tirare mai il cavo dell'alimentatore nel caso si utilizzi l'apparecchio con un alimentatore USB.

In caso di assenza prolungata o di temporale, scollegare l'apparecchio dalla presa di corrente.

Assicurarsi di evitare il contatto con umidità, acqua o spruzzi e che nessun oggetto contenente liquidi, ad es. vasi, sia posizionato in prossimità dell'apparecchio o dell'alimentatore.



## 2. AVVERTENZE DI SICUREZZA

Se oggetti estranei o liquidi dovessero entrare nell'apparecchio o nell'alimentatore, scollegare immediatamente l'alimentatore dalla presa di corrente. Far verificare l'apparecchio da personale qualificato prima di utilizzarlo nuovamente.

In caso contrario, vi è il pericolo di elettrocuzione.

Assicurarsi che l'apparecchio o l'alimentatore non siano esposti a gocce o spruzzi d'acqua e che non vi siano fiamme libere (ad es. candele accese) in prossimità dell'apparecchio o dell'alimentatore.

### 2.4. Collegare l'apparecchio

>Collegare l'apparecchio solo a un alimentatore USB conforme alle linee guida in vigore.

>Se si utilizza l'apparecchio con un alimentatore USB, assicurarsi che la sorgente di corrente (presa) sia facilmente accessibile.

>Non piegare o schiacciare i connettori dei cavi.

>Verificare che le indicazioni della tensione riportate sull'apparecchio coincidano con la tensione elettrica locale prima di utilizzare l'apparecchio. Le informazioni sull'alimentatore devono corrispondere con >la tensione della rete elettrica locale.

>Collegare l'apparecchio solo mediante un alimentatore USB collaudato o un altro dispositivo di alimentazione USB sicuro.

>Posizionare l'apparecchio su una superficie solida e piana.

>Il dispositivo consuma energia in modalità standby. Per scollegare completamente l'apparecchio dalla corrente deve essere scollegato l'alimentatore USB.

### 2.5. Proteggere l'apparecchio dai guasti

#### AVVERTENZA!

- > Condizioni di utilizzo non ideali quali in presenza di umidità, calore eccessivo o in mancanza di ventilazione possono danneggiare l'apparecchio.
- > Utilizzare l'apparecchio esclusivamente in ambienti asciutti.
- > Evitare la prossimità diretta con: fonti di calore quali caloriferi, fiamme libere quali candele; dispositivi con un forte campo magnetico quali altoparlanti.  
Non utilizzare l'apparecchio in condizioni estreme quali l'esposizione diretta alla luce solare, umidità elevata, liquidi, temperature estremamente basse o elevate, fiamme libere.
- > Assicurare una distanza sufficiente da altri oggetti in modo da non coprire l'apparecchio e garantire una ventilazione sufficiente.
- > Evitare l'esposizione diretta alla luce solare o luoghi particolarmente polverosi.
- > Non porre alcun oggetto pesante sul dispositivo o sull'alimentatore.
- > Non utilizzare l'apparecchio in aree a rischio di esplosione.
- > Queste comprendono ad esempio aree di stoccaggio carburanti, cisterne o zone di stoccaggio e lavorazione di solventi.
- > Non utilizzare l'apparecchio in aree contenenti particolato (ad es. polvere di farina o legno).

## 2. AVVERTENZE DI SICUREZZA

### 2.6. Pericolo di lesioni



Un volume eccessivo quando si usano auricolari o cuffie può causare danni o la perdita dell'udito. L'ascolto con auricolari o cuffie con volume elevato per un periodo di tempo prolungato può causare danni all'utente. Verificare il volume prima di indossare auricolari o cuffie. Impostate il volume a un livello basso e aumentarlo solo quanto basta perché risulti confortevole.

### 2.7. Indicazioni sull'interfaccia radio

L'apparecchio produce un campo elettromagnetico. Prestare attenzione alle avvertenze in loco che vietino o limitino l'utilizzo di apparecchi elettronici. Questo può essere il caso ad esempio in ospedali, stazioni di servizio o di stoccaggio, o aeroporti. Nel caso siano presenti i relativi segnali di avvertenza, scollegare immediatamente l'apparecchio dalla corrente. Le componenti all'interno dell'apparecchio producono energia e campi elettromagnetici. Questi possono compromettere il funzionamento di dispositivi medicali quali pace maker o defibrillatori.

Mantenere perciò una distanza sicura e sufficiente tra i dispositivi medicali e la radio. Se si ha motivo di credere che la radio stia causando un disturbo a un dispositivo medicale, spegnere immediatamente la radio o scollegarla dalla corrente.

### 2.8. Utilizzo delle batterie

Utilizzare fondamentalmente solo il tipo di batterie in dotazione.



Pericolo di lesioni!

L'utilizzo scorretto delle batterie comporta il pericolo di lesioni!

Non aprire mai le batterie, causarne il cortocircuito o gettare nelle fiamme libere.

Non caricare mai le batterie. Tentare di caricare le batterie comporta il rischio di esplosione.

Rispettare la polarità! Assicurarsi che il polo positivo (+) e negativo (-) siano posizionati correttamente al fine di evitare un cortocircuito.

Utilizzare esclusivamente le batterie previste per questo prodotto.

Rimuovere le batterie dall'apparecchio in caso di non utilizzo prolungato.

Rimuovere immediatamente dall'apparecchio le batterie esaurite o con perdite.

Le batterie con perdite possono causare lesioni a contatto con la pelle.

Tenere le batterie nuove e usate fuori dalla portata dei bambini.

In caso di ingestione di batterie vi è il pericolo di lesioni interne. Gli acidi contenuti nelle batteria possono causare lesioni a contatto con la pelle.

In caso di ingestione involontaria o di sintomi di lesioni cutanee, sciacquare la parte interessata con abbondante acqua e consultare immediatamente un medico.

Le batterie non sono un giocattolo! Tenere le batterie nuove e usate fuori dalla portata dei bambini.

## 2. AVVERTENZE DI SICUREZZA

Rimuovere immediatamente dall'apparecchio le batterie con perdite e pulire i contatti prima di inserire batterie nuove.

 **ATTENZIONE!**



Un utilizzo scorretto delle batterie comporta il rischio di esplosione!

- > Utilizzare solo batterie nuove dello stesso tipo.
- > Non utilizzare mai batterie nuove e usate assieme nello stesso apparecchio.
- > Prestare attenzione alla corretta polarità quando si inseriscono le batterie.
- > Non caricare mai le batterie.
- > Conservare le batterie solo in luoghi freschi e asciutti.
- > Non gettare mai le batterie nel fuoco.
- > Se l'apparecchio non viene utilizzato per un lungo periodo, rimuovere le batterie dall'apparecchio.
- > Non esporre mai le batterie a calore elevato o alla luce solare diretta.
- > Non deformare o aprire le batterie.
- > Non utilizzare più il telecomando se il coperchio del vano batterie non chiude correttamente.

### 2.9. Pulire l'apparecchio

Scollegare l'apparecchio dalla presa di corrente prima di pulirlo.

Per pulire l'apparecchio, utilizzare un panno morbido e asciutto. Non utilizzare liquidi per la pulizia dell'apparecchio.

Non utilizzare alcun solvente o detergente, poiché questi potrebbero danneggiare la superficie e/o le etichette dell'apparecchio.

La pulizia non deve essere seguita da bambini.

## 3. DOTAZIONE

Rimuovere tutte le componenti dall'imballaggio ed smaltire completamente tutti i materiali dell'imballaggio.

Nel caso mancassero una o più delle parti fornite, contattare:

TELESTAR Service Center,

Am Weiher 14,

56766 Ulmen

e-mail: [service@telestar.de](mailto:service@telestar.de)

1. Apparecchio radio DABMAN 15

2. Istruzioni d'uso

3. Cavo di carica USB

4. Certificato di garanzia



1.



2.



3.

## 4. PANORAMICA ELEMENTI DI CONTROLLO / INGRESSI

### 4.1. Lato anteriore

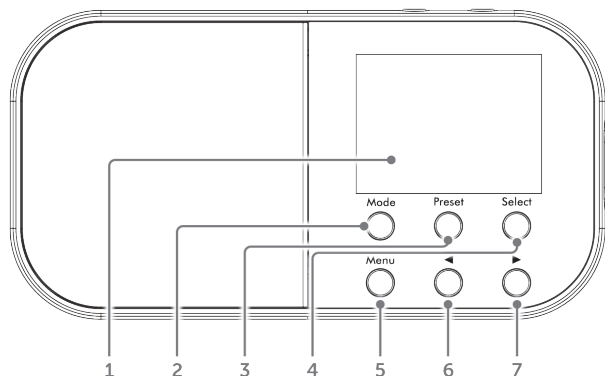

#### 1. Display

#### 2. Modalità

- Premere brevemente il pulsante per modificare la modalità di funzionamento (DAB + / FM).
- Tenere il pulsante premuto per attivare o disattivare il blocco dei pulsanti.

#### 3. Preset - Pulsante di memoria

- Tenere premuto il pulsante per salvare un canale radio in una posizione di memoria.
- Premere brevemente il pulsante per richiamare un canale radio salvato.

#### 4. Select

- Premere brevemente il pulsante per selezionare/ confermare una opzione del menu.
- Premere brevemente il pulsante per silenziare un allarme sveglia. (Snooze)

#### 5. Menu

- Tenere premuto il pulsante per **richiamare il menu**.
- Premere brevemente il pulsante **per ottenere le informazioni relative alla stazione radio in riproduzione**.

#### 6. Pulsante freccia sinistra

- Premere brevemente il pulsante in modalità FM **per modificare la frequenza di ricezione**.
- Premere brevemente il pulsante in modalità DAB + **per passare al canale precedente nell'elenco dei canali DAB+**.
- Premere brevemente il pulsante nel menu **per passare alla voce di menu precedente**.
- Tenere premuto il pulsante in modalità FM **per eseguire una ricerca rapida della frequenza**.

#### 7. Pulsante freccia destra

- Premere brevemente il pulsante in modalità FM **per modificare la frequenza di ricezione**.
- Premere brevemente il pulsante in modalità DAB + **per passare al canale successivo nell'elenco dei canali DAB+**.
- Premere brevemente il pulsante nel menu **per passare alla voce di menu successiva**.
- Tenere premuto il pulsante in modalità FM **per eseguire una ricerca rapida della frequenza**.

## 4. PANORAMICA ELEMENTI DI CONTROLLO / INGRESSI

### 4.2. Lato posteriore

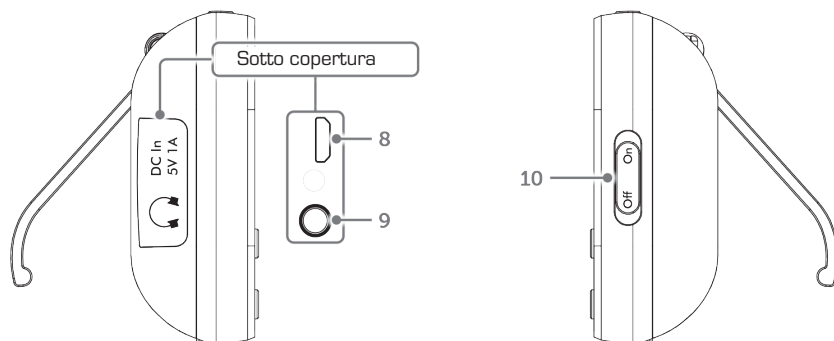

8. Ingresso micro USB (sotto la copertura)

9. Ingresso auricolari (sotto la copertura)

10. Interruttore a scorrimento On / Off

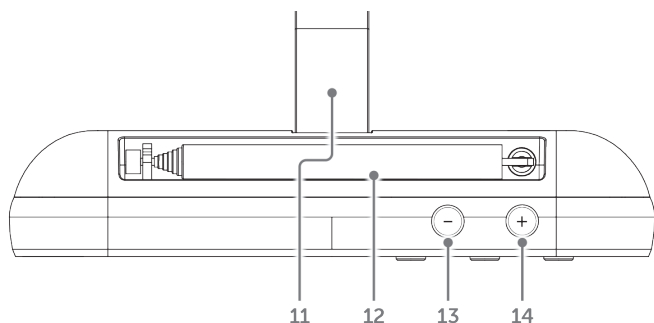

11. Supporto

12. Antenna telescopica

13. Ridurre il volume

14. Incrementare il volume

# 5. PRIMO AVVIO

## 5.1. Caricare le Batterie

1. La vostra radio digitale portatile dispone di una batteria integrata. Prima di utilizzare la vostra radio per la prima volta è necessario caricare la batteria. La ricarica richiede circa 5 ore. Dopo la ricarica completa potete utilizzare la vostra radio fino a 10 ore ininterrottamente.
2. Collegare il connettore micro USB alla presa micro USB sul lato sinistro della radio (sotto la copertura).
3. Collegare l'altra estremità del cavo di carica a un computer o a un dispositivo di carica USB.

Il display della radio si accenderà e verrà visualizzato "Benvenuto nella radio digitale" e la radio passerà alla modalità standby con la visualizzazione dell'orario.

4. Estendere l'antenna telescopica per raggiungere le condizioni ottimali di ricezione quando si effettua la ricerca dei canali.
5. Impostare l'interruttore di alimentazione sul lato destro su ON. La vostra radio avvierà automaticamente la ricerca di canali radio DAB+. Al termine della scansione, premere brevemente il **pulsante menu** fino a visualizzare lo stato di carica della batteria..

### AVVERTENZA!

Quando la batteria è completamente scarica e si avvia la ricarica mediante il cavo in dotazione, è necessario attendere fino a 1 minuto prima che la radio si accenda e venga visualizzato lo stato di carica della batteria. Quando ricarica della batteria è completa, sul display viene visualizzato il messaggio "Charge Full".

## 5.2. Impostare il livello del volume



Usare i pulsanti + o - sulla parte superiore della radio per incrementare o diminuire il volume. Tenere premuti i pulsanti + o - per aumentare o diminuire gradualmente il volume.

## 5.3. Data e ora

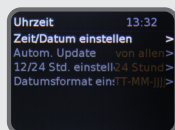

La prima volta che si riproduce una stazione su DAB+, l'ora e la data del prodotto in modalità 24 ore si sincronizzeranno automaticamente con il programma trasmesso dall'emittente DAB+. Questa è sempre l'ora corrente, quindi non vi è bisogno di impostare l'ora e la data manualmente. Se si desidera impostare l'ora manualmente, accendere la radio e seguire i passaggi seguenti:

1. Tenere premuto il **pulsante menu** per richiamare le opzioni del menu.
2. Utilizzare i pulsanti ◀ ▶ per navigare alla voce di menu Sistema - Impostazioni. Premere il pulsante **Select**.
3. Nel sottomenu [Sistema], coi i pulsanti ◀ ▶ selezionare la voce [Ora] e premere il **pulsante Select**.
4. Selezionare coi in pulsanti ◀ ▶ la riga " Ora / Data " e premere il pulsante **Select**. Verrà visualizzato " Set Time / Date ". Premere nuovamente il pulsante **Select**.
5. Le prime cifre (ore) dell'ora inizieranno a lampeggiare e sarà possibile modificarle con i pulsanti ◀ ▶. Il pulsante ▶ incrementa il valore, il pulsante ◀ lo riduce.
6. Per confermare l'impostazione, premere il pulsante **Select**.

## 5. PRIMO AVVIO

Successivamente, inizieranno a lampeggiare le ultime cifre (minuti) dell'ora e sarà possibile modificarle come descritto in precedenza.

7. Dopo ogni ulteriore impostazione, premere il **pulsante Select** per passare all'impostazione successiva. Seguire lo stesso procedimento per impostare la data.
8. Al termine dell'impostazione e premuto il **pulsante Select** per l'ultima volta, verrà visualizzato sul display il messaggio [ora salvata].
9. Impostare la visualizzazione 12/24 ore. Impostare il formato della data GG-MM-AAAA o MM-GG-AAAA e su Aggiornamento automatico dell'ora da segnale DAB, segnale FM, segnale DAB o FM o Nessun aggiornamento.

### 5.4. Cambiare modalità di funzionamento

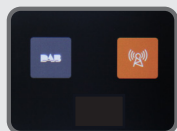

premere brevemente il **pulsante Mode** per passare tra la modalità DAB e FM. Verificare il display per confermare la modalità.

### 5.5. Blocco dei pulsanti

Tenere premuto il **pulsante Mode** per attivare o disattivare il blocco dei pulsanti.

### 5.6. Utilizzare gli auricolari



#### **Danni all'udito!**

Non ascoltare la radio con volume elevato quando si indossano gli auricolari. Questo potrebbe causare danni permanenti all'udito.

Regolare il volume dell'apparecchio al livello minimo prima dell'utilizzo di auricolari.

Utilizzare esclusivamente auricolari con connettore da 3,5 millimetri.

1. Collegare il connettore degli auricolari all'ingresso per le cuffie (9) sul lato dell'apparecchio. La riproduzione dei suoni avviene ora esclusivamente mediante gli auricolari, l'altoparlante è disattivato.
2. Se si desidera effettuare l'ascolto nuovamente mediante l'altoparlante, scollegare il connettore degli auricolari dall'ingresso per le cuffie.



# 6. RICEZIONE RADIO DAB+

## 6.1 Che cos'è il DAB+?

DAB+ è un formato digitale con il quale è possibile riprodurre un suono cristallino senza interferenze.

A differenza delle stazioni radio analogiche, il DAB+ può trasmettere diversi canali sulla stessa frequenza. Questo viene chiamato ensemble o multiplex.

Un ensemble si compone di stazioni radio e altri componenti di servizio o pacchetti dati che vengono trasmessi individualmente dalle stazioni radio. Info ad esempio su [www.dabplus.de](http://www.dabplus.de), [dabplus.at](http://dabplus.at) o [www.dabplus.ch](http://www.dabplus.ch).

## 6.2. Modalità radio DAB

Verificare che la radio si trovi in modalità DAB. Se la radio non è in modalità DAB, premere brevemente il **pulsante Mode** per passare alla modalità DAB (verificare il display).

Se si utilizza la radio per la prima volta o l'elenco dei canali è vuoto, la radio effettuerà automaticamente una ricerca dei canali radio DAB. Una barra di avanzamento indica il progresso della scansione. Verrà visualizzato ugualmente il numero di stazioni trovate durante la scansione.

Al termine della scansione, la radio selezionerà il primo canale disponibile e avvierà la riproduzione. Le stazioni sono di norma elencate in ordine numerico e poi in ordine alfabetico.

Se allo spegnimento della radio era riprodotto un canale DAB, questo viene selezionato automaticamente alla successiva accensione.

### Antenna telescopica

Assicurarsi che l'antenna sia estesa completamente prima di selezionare una stazione DAB+ (si raccomanda una posizione verticale). In questo modo si garantisce vi sia la massima potenza di segnale disponibile durante la scansione.

## 6.3. Selezionare la stazione radio DAB+



1. Premere i pulsanti ◀ ▶ per navigare l'elenco dei canali disponibili.
2. Quando è selezionata la stazione che si vuole riprodurre, premere il **pulsante Select**. Ci sarà un breve ritardo mentre la vostra radio si sintonizza sulla stazione che avete selezionato.

## 6.4. Ricercare stazioni radio DAB+

Si raccomanda di eseguire una scansione manuale di tanto in tanto, per assicurarsi di aver memorizzato l'elenco dei canali aggiornato.

Se la radio non è in modalità DAB+, premere brevemente il **pulsante Mode** per passare alla modalità DAB+ Modus.

1. Tenere premuto il **pulsante menu** per richiamare le opzioni del menu.
2. Selezionare "Ricerca completa". Premere brevemente il **pulsante Select** per ricercare i canali.

Nel display viene visualizzato "Ricerca...". Una barra di avanzamento mostra il progresso della ricerca e il numero di stazioni trovate durante la scansione.

## 6. RICEZIONE RADIO DAB+

### 6.5. Eliminare stazioni DAB+ dall'elenco dei canali

Dall'elenco dei canali è possibile eliminare le stazioni DAB+ che non vengono ricevute nella vostra regione. I canali inattivi vengono contrassegnati nell'elenco dei canali con un punto interrogativo.

1. Tenere premuto il **pulsante Menu** e selezionare la voce [Elimina] con i pulsanti ◀ o ▶. Premere il **pulsante Select**.

Viene visualizzata la richiesta [Eliminare?] per confermare l'eliminazione dei canali inattivi.

2. Con i pulsanti ◀ o ▶ selezionare la voce [Sì] e confermare premendo il **pulsante Select**.

### 6.6. Assegnare un canale DAB+ a una posizione di memoria

La radio può memorizzare fino a 20 canali DAB nella sua memoria, in modo da poter accedere immediatamente ai vostri canali preferiti.

#### AVVERTENZA!

Memorizzando un canale radio DAB non vengono sovrascritte le vostre impostazioni predefinite FM per il canale.

1. Navigare al canale che si desidera memorizzare.
2. Tenere premuto il **pulsante Preset**. Selezionare infine con i pulsanti ◀ ▶ una posizione di memoria (1...20). Premere il **pulsante Select** per memorizzare.
3. Per memorizzare ulteriori canali, ripetere il procedimento.

Se nella posizione di memoria è già memorizzata una stazione DAB+, questa verrà sovrascritta con la nuova stazione memorizzata.

### 6.7. Richiamare un canale DAB+ da una posizione di memoria

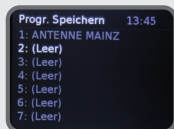

1. Per richiamare un canale precedentemente memorizzato nei preferiti, premere brevemente il **pulsante Preset** e selezionare con i pulsanti ◀ ▶ un canale memorizzato (1...20).
2. Premere il **pulsante Select** per avviare la riproduzione del canale. Se non vi è alcun canale memorizzato alla posizione selezionata, verrà visualizzato [[vuoto]] sul display. Se nessuna stazione DAB è stata memorizzata sotto il pulsante di Preset, viene visualizzato 'Preset vuoto' e la radio torna alla stazione radio precedentemente selezionata.

## 6. RICEZIONE RADIO DAB+

### 6.8. Informazioni DAB+ sul display

Quando un canale DAB è in riproduzione, è possibile richiamare le informazioni e visualizzarle sul display.

Vi sono diversi tipi di informazioni che possono essere trasmesse dal canale.

• Etichetta dinamica - Segmento (DLS) - Queste sono informazioni testuali aggiornate trasmesse dal canale. Le informazioni possono contenere il nome di un artista o il titolo della traccia, il nome del DJ, i dati di contatto della stazione radio, ecc..

- Tipo di programma (PTY) - come "Rock", "Pop", "Talk" o "News"
- Multiplex - Nome - Informazioni sulla gamma radio e l'insieme di stazioni radio su questa frequenza.
- Ora e data - Fornita dal canale.
- Potenza ed errore del segnale - L'errore del segnale è mostrato come un numero da 0 a 99.
- Canale e frequenza, ad es. 12B 225. 648 M H z
- Informazioni segnale - Il flusso di dati del segnale ricevuto.
- Stato della batteria - 100% indica una carica completa.

1. Premere ripetutamente il **pulsante menu** per visualizzare le diverse opzioni delle informazioni.

### 6.9. Dynamic Range Control (DRC)

La gamma dinamica per ogni programma radiofinito è determinato dal canale e può variare a seconda del tipo di programma trasmesso, ad es. musica pop o classica o un Chat Show.

Il segnale di controllo per la gamma dinamica è trasmesso per ogni programma parallelamente al segnale audio.

Con la vostra radio, potete usare questo segnale di controllo per espandere o comprimere la gamma dinamica (la differenza tra i suoni più forti e più morbidi) del segnale audio in riproduzione.

Cambiando la gamma dinamica si può influenzare il "volume" e/o la "qualità del suono" del programma, e regolarlo secondo le proprie esigenze personali.

Vi sono 3 livelli di compressione:

- DRC Off: nessuna compressione. Questa è l'impostazione di default.
- DRC Low: compressione media.
- DRC High: compressione massima.

1. Tenere premuto il **pulsante menu** per richiamare le opzioni del menu.
2. Utilizzare i pulsanti ◀ o ▶ per selezionare DRC e premere il **pulsante Select**.  
L'impostazione DRC corrente ha un a destra accanto al display.
3. Utilizzare i pulsanti ◀ o ▶ per selezionare uno dei tre livelli di compressione e premere il **pulsante Select**. La selezione DRC (off, low o high) viene ora visualizzata sul lato destro del display di fronte a DRC nel menu.  
Premere brevemente il **pulsante Menu** per tornare alle informazioni del canale.

# 7. RICEZIONE RADIO FM

## 7.1. Modalità radio FM

Premere il **pulsante Mode** per passare alla modalità FM (verificare il display). Se allo spegnimento della radio era riprodotto un canale FM, questo viene selezionato automaticamente alla successiva accensione.

### Antenna telescopica

Assicurarsi che l'antenna sia estesa completamente prima di selezionare un canale VHF. In questo modo si garantisce vi sia la massima potenza di segnale disponibile durante la scansione.

## 7.2. Ricerca automatica dei canali

1. Premere e mantenere premuto il pulsante ► per avviare una ricerca FM.  
Se viene trovato un canale VHF con potenza del segnale sufficiente, la ricerca del canale si arresta e il canale viene riprodotto. Se viene ricevuto un canale RDS, vengono visualizzati il nome del canale e eventualmente il testo della radio. Per l'impostazione di canali più deboli, utilizzare la ricerca manuale dei canali.

## 7.3. Modificare le impostazioni di ricerca FM

1. Tenere premuto il **pulsante menu** per richiamare le opzioni del menu.
2. Utilizzare i pulsanti ◀ o ▶ per aprire le impostazioni di ricerca.
3. Premere il **pulsante Select**. Vengono visualizzate le impostazioni di ricerca correnti.

Sono disponibili diverse opzioni per la selezione:

- Solo canali con segnale forte.

La scansione si arresta quando viene ricevuto un segnale forte.

- Tutti i canali

La scansione si arresta per ogni stazione ricevuta, anche quando la potenza del segnale è debole.

4. Utilizzare i pulsanti ◀ o ▶ per selezionare una delle due opzioni. Per confermare, premere il **pulsante Select**.
5. Premere brevemente il **pulsante Menu** per tornare alle informazioni del canale.

# 7. RICEZIONE RADIO FM

## 7.4. Modalità audio

La radio passa automaticamente da stereo a mono a seconda della qualità del segnale ricevuto. Tuttavia, è possibile annullare questa funzione e passare da stereo a mono manualmente. L'impostazione Stereo è consigliata quando si desidera riprodurre il suono mediante degli auricolari connessi.

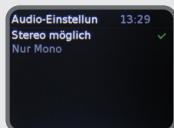

1. Tenere premuto il **pulsante menu** per richiamare le opzioni del menu.
2. Utilizzare i pulsanti ◀ o ▶ per aprire le impostazioni audio. Premere brevemente il **pulsante Select**.

3. Vi sono due opzioni differenti: "Stereo" e "Solo mono".
4. Utilizzare i pulsanti ◀ o ▶ per selezionare una delle opzioni disponibili. Premere il **pulsante Select**. La selezione delle impostazioni Audio viene ora mostrata sul lato destro del display, di fronte a Audio - Impostazioni nel menu.
5. Premere brevemente il **pulsante Menu** per tornare alle informazioni del canale.

## 7.5. Assegnare un canale FM a una posizione di memoria

La radio può memorizzare fino a 20 canali VHF nella sua memoria, in modo da poter accedere immediatamente ai vostri canali preferiti.

Avvertenza: Memorizzando un canale radio FM non vengono sovrascritte le vostre impostazioni predefinite DAB per il canale.

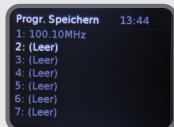

1. Sintonizzare la radio sulla stazione che si vuole preselezionare (vedi Ricerca automatica delle stazioni).
2. Tenere premuto il **pulsante Preset**. Verrà visualizzato un elenco delle posizioni di memoria {1-20}.
3. Utilizzare i pulsanti ◀ o ▶ per selezionare una posizione di memoria alla quale si desidera memorizzare il canale radio {1-20}.
4. Premere il **pulsante Select** per confermare la memorizzazione.

Se una stazione VHF è già memorizzata sotto un preset, sarà sovrascritta quando viene memorizzata la nuova stazione.

## 7.6. Richiamare un canale FM da una posizione di memoria

1. Premere brevemente il **pulsante Preset**. "Preset Recall" e verrà visualizzata un elenco delle posizioni di Preset numerate. Verrà inoltre visualizzato nome o la frequenza di un canale memorizzato o " (vuoto) " nel caso non vi sia nessun canale memorizzato.
2. Navigare con i pulsanti ◀ o ▶ al canale memorizzato che si desidera riprodurre {1-20}. Premere il **pulsante Select**. La radio imposta questo canale e avvia la riproduzione. Se al pulsante di preset non è stato memorizzato alcun canale VHF, verrà visualizzato " Preset Empty " e la radio riprodurrà il canale radio selezionato in precedenza.

# 7. RICEZIONE RADIO FM

## 7.7. Informazioni FM sul display

Quando un canale VHF è in riproduzione, è possibile richiamare le informazioni e visualizzarle sul display.

- Testo radio (RT)  
Si tratta di informazioni testuali scorrevoli fornite dal canale. Le informazioni possono contenere il nome di un artista o il titolo della traccia, il nome del DJ, ecc.
- Tipo di programma (PTY)  
Quale "Rock", "Pop", "Talk" o "News"
- Nome della stazione o frequenza  
ad B. BR3 o 93.30 M H z
- Audio - Modalità  
Stereo o Mono
- Ora e data  
Fornita dal canale.
- Informazioni sullo stato della batteria ricaricabile

1. Premere ripetutamente il **pulsante menu** e rilasciare per visualizzare le diverse opzioni delle informazioni.

# 8. FUNZIONE DI SVEGLIA

## 8.1. Impostare la sveglia

Verificare che la radio abbia l'ora e la data corrette prima di impostare un allarme.

Con la radio accesa (non in modalità standby):

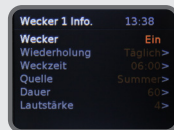
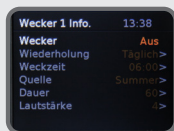

1. Premere e mantenere il **pulsante Menu**.
2. Utilizzare i pulsanti ◀ ▶ e passare così a Sistema - Impostazioni.  
Premere il pulsante **Select**.
3. Utilizzare i pulsanti ◀ ▶ e selezionare "Sveglia", premere il **pulsante Select**.  
Selezionare l'allarme 1 o l'allarme 2.
4. Premere brevemente il **pulsante Select** per visualizzare le informazioni e le opzioni disponibili per l'allarme.
5. Navigare con i pulsanti ◀ ▶ alla sveglia desiderata 1 o 2.  
Premere il **pulsante Select**. Utilizzare i pulsanti ◀ ▶ per modificare ogni impostazione, premere il **pulsante Select** per confermare.
6. Verificare se la sveglia è attiva, prima di abbandonare il menu.
7. Se è stata impostata una sveglia, nella parte inferiore del display appare il simbolo di una sveglia.  
In modalità standby, il display mostra l'ora dell'allarme ( Allarme 1 e / o Allarme 2 ).

## 8. FUNZIONE ALLARME

### 8.2. Arrestare la sveglia

1. Quando suona un allarme, premere brevemente un pulsante a scelta (salvo il **pulsante Select**) per arrestare l'allarme della sveglia. Verrà visualizzato "Allarme spento".  
In alternativa è possibile premere il **pulsante Select** (vedere funzione Snooze di seguito).

#### AVVERTENZA!

Il simbolo della sveglia viene visualizzato sul display e l'allarme suonerà nuovamente il giorno successivo alla stessa ora, salvo non venga impostata su "Una volta".

### 8.3. Funzione Snooze

Con la funzione Snooze è possibile mettere brevemente in pausa un allarme sveglia attivo.

1. Premere il **pulsante Select** durante l'attivazione di un allarme per attivare la funzione Snooze. L'allarme viene messo in pausa per 10 minuti.

### 8.4. Sleep timer

È possibile impostare un periodo di tempo dopo il quale la radio passa automaticamente dalla modalità corrente a quella di standby.

È possibile selezionare tra 10, 15, 20, 30, 45, 60, 75 e 90 minuti.

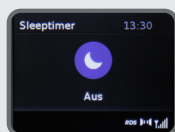

1. Tenere premuto il **pulsante menu** per richiamare le opzioni del menu.
2. Utilizzare i pulsanti ◀ o ▶ e selezionare la voce "Sistema - Impostazioni".  
Premere brevemente il **pulsante Select**.
3. Selezionare "Sleep". Premere il **pulsante Select**.
4. Utilizzare i pulsanti ◀ o ▶ per navigare tra le opzioni disponibili.  
Selezionare Sleep e premere il **pulsante Select**.
5. Viene visualizzato timer sleep in minuti che avete selezionato.

## 9. ALTRE IMPOSTAZIONI

### 9.1. Impostare la retroilluminazione

È possibile impostare il limite di tempo per la retroilluminazione del display e la luminosità per il livello "On" o "Dim".

Sono disponibili le seguenti opzioni di retroilluminazione:

Durata di accensione, 10, 20, 30, 45, 60, 90, 120 e 180 secondi.

Sono disponibili le seguenti opzioni di luminosità: elevata, media e bassa.

1. Premere e mantenere il **pulsante Menu**.
2. Utilizzare i tasti ◀ o ▶ per selezionare "Sistema - Impostazioni".  
Premere il pulsante **Select**.
3. Navigare con i pulsanti ◀ o ▶ alla voce illuminazione.  
Premere il **pulsante Select**.
4. " Timeout " viene evidenziato.  
Selezionare l'opzione di retroilluminazione desiderata.
5. Premere brevemente il **pulsante Menu** per tornare alle informazioni del canale.

### 9.2. Lingua

È possibile modificare la lingua di visualizzazione della radio. Sono disponibili 10 lingue.

Tedesco, inglese, francese, italiano, olandese, polacco, ceco, slovacco, norvegese e danese.

1. Tenere premuto il **pulsante menu** per richiamare le opzioni del menu.
2. Utilizzare i tasti ◀ o ▶ per selezionare "Sistema - Impostazioni".  
Premere il pulsante **Select**.
3. Navigare con i pulsanti ◀ o ▶ all'opzione "Lingua". Premere il **pulsante Select**.
4. Selezionare la lingua desiderata. Premere il **pulsante Select**.
5. Premere brevemente il **pulsante Menu** per tornare alle informazioni del canale.

### 9.3. Versione software

È possibile verificare la versione software della Radios.

1. Tenere premuto il **pulsante menu** per richiamare le opzioni del menu
2. Utilizzare i tasti ◀ o ▶ per selezionare "Sistema - Impostazioni".  
Premere brevemente il pulsante **Select**.
3. Utilizzare i pulsanti ◀ o ▶ e selezionare la "Versione software".  
Premere brevemente il pulsante **Select**.
4. Premere brevemente il **pulsante Menu** per tornare alle informazioni del canale.



## 9. ALTRE IMPOSTAZIONI

### 9.4. Impostazioni di fabbrica

È possibile ripristinare tutte le impostazioni che avete fatto sulla radio allo stato originale utilizzando le impostazioni di fabbrica. Questa funzione è utile se si sono effettuate modifiche che causano un funzionamento non ottimale dell'apparecchio.

Il prodotto deve essere collegato al cavo di alimentazione USB per consentire il ripristino delle impostazioni di fabbrica.

Quando si reimposta la radio, tutte le impostazioni dei canali andranno perdute.

In modalità DAB o FM:

1. Tenere premuto il **pulsante menu** per richiamare le opzioni del menu
2. Utilizzare i pulsanti ◀ o ▶ e selezionare la voce "Sistema - Impostazioni".  
Premere il pulsante **Select**.
3. Utilizzare i pulsanti ◀ o ▶ e selezionare la voce Impostazioni di fabbrica.  
Premere brevemente il **pulsante Select**.

**Attivando questa funzione verranno eliminate tutte le impostazioni del menu modificate e tutti i canali memorizzati.**

4. Utilizzare i pulsanti ◀ o ▶ per navigare su "SI". Premere brevemente il pulsante **Select**.
5. Se la radio non è collegata al cavo di ricarica USB, viene visualizzato il messaggio "Collegare l'alimentazione"..  
Se il cavo di ricarica USB è già collegato, viene visualizzato "Riavvio..." , seguito da " Imperial ".

## 10. RISOLUZIONE DEI PROBLEMI

Problema	Possibile causa e risoluzione
Il display non si accende, la radio non reagisce ai comandi	<b>Batteria scarica.</b> Collegare l'alimentazione elettrica mediante l'alimentatore in dotazione per avviare un ciclo di ricarica.
L'apparecchio non produce alcun suono. Tutte le altre funzioni sono OK.	<b>Auricolari collegati all'apparecchio.</b> Rimuovere gli auricolari. Controllare le impostazioni del volume.
Ricezione DAB+ disturbata. Ricezione VHF disturbata.	<b>Nessun canale disponibile.</b> Ripetere la ricerca. <b>Posizione non ideale</b> Cambiare la posizione della radio (eventualmente più vicina a una finestra) e ripetere nuovamente una ricerca. Estendere completamente l'antenna. Assicurarsi che non ci siano altri dispositivi elettronici vicino alla radio che possano causare interferenze elettromagnetiche.
La sveglia non funziona correttamente	<b>L'ora non viene visualizzata.</b> Accendere l'apparecchio e selezionare un canale DAB+. Dopo qualche tempo, l'ora dovrebbe sincronizzarsi via DAB. Verificare l'ora ed eventualmente impostarla manualmente, se la sincronizzazione via DAB+ non funzionasse.

## 11. DATI TECNICI

<b>Alimentazione</b>	
USB	5V DC 1A
<b>Ingresso auricolari</b>	
Jack	3,5 mm stereo
<b>Batteria</b>	
Batteria ricaricabile ai polimeri di litio	1050 mAh
<b>Radio</b>	
Intervallo di frequenza	DAB+: 174 MHz - 240 MHz FM: 87.5 MHz - 108 MHz

## 12. CONSERVAZIONE

Quando non è in uso, scollegare il cavo USB dalla radio e conservare l'unità in un luogo asciutto e protetto dalla polvere.

# 13. AVVERTENZE DI SMALTIMENTO

## 13.1. Smaltimento dell'imballaggio

L'imballaggio del suo dispositivo è composto esclusivamente da materiali riciclabili. Si prega di differenziarli nel "sistema duale" per lo smaltimento.



## 13.2. Smaltimento dell'apparecchio

Il simbolo di un bidone a ruote barrato sulla destra indica che l'apparecchio è conforme alla direttiva 2012 / 19 / UE.

Questa direttiva stabilisce che, al termine della sua vita utile, questo apparecchio non debba essere smaltito assieme ai normali rifiuti domestici, ma debba essere consegnato in punti di raccolta appositamente allestiti, centri di riciclaggio o aziende di smaltimento rifiuti.

Lo smaltimento è gratuito per l'utente. Proteggete l'ambiente e smaltite correttamente.

Per ulteriori informazioni, si prega di contattare l'azienda locale di smaltimento dei rifiuti o l'amministrazione cittadina o comunale.

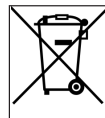

## 13.3. Smaltimento delle batterie

Le batterie non devono essere smaltite nei rifiuti domestici.

Il simbolo riportato sulla destra indica che in qualità di consumatori siete tenuti a smaltire tutte le batterie e gli accumulatori separatamente.

Contenitori di raccolta appropriati sono disponibili nei negozi specializzati e in numerose strutture pubbliche. Le informazioni sullo smaltimento di vecchie batterie e accumulatori sono disponibili presso le aziende di smaltimento e l'amministrazione cittadina o comunale.

Lo smaltimento è gratuito per l'utente. Proteggete l'ambiente e smaltite correttamente.

Un simbolo chimico aggiuntivo Pb (piombo) o Hg (mercurio) sotto il bidone barrato

indica che la batteria/ accumulatore contiene più dello 0,0005% di mercurio o 0,004% di piombo

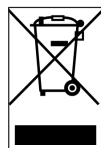

# 14. ASSISTENZA E SUPPORTO

Gentile cliente!

Grazie per aver scelto un prodotto del nostro marchio. Il nostro prodotto è conforme alle disposizioni di legge ed è stato fabbricato seguendo costanti controlli di qualità. I dati tecnici rispecchiano

lo stato attuale al momento della stampa. Ci riserviamo il diritto di modifica. Il periodo di garanzia per la DABMAN 15 è conforme ai requisiti di legge al momento dell'acquisto.

Offriamo inoltre il nostro servizio telefonico HOTLINE con supporto professionale.

Nella nostra area di assistenza, specialisti professionisti sono disponibili per rispondere alle vostre domande. Qui potrete porre

tutte le domande che avete in merito ai prodotti IMPERIAL e ricevere consigli su come localizzare la possibile causa di un errore.

I nostri tecnici sono a vostra disposizione dal lunedì al venerdì, dalle ore 8:00 alle 16:45 al seguente numero: 02676 / 95 20 101

o per e-mail all'indirizzo: [service@telestar.de](mailto:service@telestar.de)

Se la hotline di assistenza non è in grado di assistervi, restituite la vostra

## 15. CONTRASSEGNO CE

DABMAN 15, preferibilmente nella sua confezione originale, al seguente indirizzo:

TELESTAR - DIGITAL GmbH

Service Center

Am Weiher 14 (Industriegebiet)

56766 Ulmen

Il vostro apparecchio ha il contrassegno CE ed è conforme a tutte le disposizioni UE richieste.

TELESTAR DIGITAL GmbH dichiara che il dispositivo DABMAN 15 è conforme ai requisiti essenziali e alle altre disposizioni pertinenti della direttiva 2011/65/UE, della direttiva 2014/53/UE e della direttiva 2009/125/CE.

La dichiarazione di conformità per il presente prodotto è disponibile su:

[www.telestar.de/de\\_DE/Konformitaetserklaerung/352-529/?productID=23147](http://www.telestar.de/de_DE/Konformitaetserklaerung/352-529/?productID=23147)

Distributore:

TELESTAR DIGITAL GmbH

Am Weiher 14

56766 Ulmen

# imperial®

## DABMAN 15

### Gebruikershandleiding



Draagbare DAB+ & FM radio

Deutsch



English

Français

Italiano

Nederlands



# 1. VOORWOORD

Geachte klant,

Hartelijk dank dat u voor dit product hebt gekozen.

Lees deze instructies zorgvuldig en bewaar ze voor toekomstige gevallen om deze opnieuw te kunnen raadplegen.

Deze handleiding maakt deel uit van het apparaat! Indien u het apparaat verkoopt of weggeeft, overhandigt u ook deze gebruikershandleiding.

## Beoogd gebruik

Dit product maakt deel uit van de consumentenelektronica.

Het apparaat dient als ontvanger voor FM- en DAB+ radiosignalen

Elke andere bediening of gebruik van het apparaat is niet beoogd en kan persoonlijk letsel of materiële schade tot gevolg hebben. Gebruik het apparaat niet met een ander doel.

Gebruik het apparaat enkel in ruimtes binnenshuis.

Het apparaat is voor privégebruik en niet voor commercieel gebruik bedoeld.

Voorwaarde is dat de bediener van het apparaat algemene kennis heeft over de omgang met elektronische entertainmentapparaten. De aansprakelijkheid vervalt als het apparaat niet zoals beoogd wordt gebruikt.

<b>1</b>	<b>1. VOORWOORD</b> .....	<b>111</b>
	<b>BEOOGD GEBRUIK</b> .....	<b>111</b>
<b>2</b>	<b>2. VEILIGHEIDSAANWIJZINGEN</b> .....	<b>114</b>
	2.1. TEKENVERKLARING.....	114
	2.2. VEILIGHEIDSAANWIJZING.....	115
	2.3. BEDRIJFSVEILIGHEID .....	115
	2.4. APPARAAT AANSLUITEN.....	116
	2.5. APPARAAT TEGEN DEFECTEN BESCHERMEN.....	116
	2.6. VERWONDINGSGEVAAR.....	117
	2.7. OPMERKINGEN OVER DE RADIO-INTERFACE .....	117
	2.8. ONGANG MET BATTERIJEN.....	117
	2.9. APPARAAT REINIGEN .....	118
<b>3</b>	<b>3. LEVEROMVANG</b> .....	<b>119</b>
<b>4</b>	<b>4. OVERZICHT BEDIENINGSELEMENTEN/AANSLUITINGEN</b> .....	<b>120</b>
	4.1. VOORKANT .....	120
	4.2. ACHTERKANT .....	121
<b>5</b>	<b>5. EERSTE INGEBRUIKNAME</b> .....	<b>122</b>
	5.1. BATTERIJ OPLADEN.....	122
	5.2. GELUIDSVOLUME INSTELLEN .....	122
	5.3. TIJD EN DATUM .....	122
	5.4. BEDRIJFSMODUS OMSCHAKELLEN .....	123
	5.5. TOETSENVERGRENDING.....	123
	5.6. HOOFDTELEFOON GEBRUIKEN.....	123
<b>6</b>	<b>6. DAB+-RADIO ONTVANGST</b> .....	<b>124</b>
	6.1 WAT IS DAB+? .....	124
	6.2. DAB-RADIOMODUS.....	124
	6.3. DAB+-RADIOSTATION KIEZEN.....	124
	6.4. DAB+-RADIOSTATIONS ZOEKEN .....	124
	6.5. DAB+-STATIONS UIT DE ZENDERLIJST WISSEN .....	125
	6.6. DAB+-ZENDERS OP EEN OPSLAGPLAATS PLAATSEN .....	125
	6.7. DAB+-ZENDERS VAN EEN OPSLAGPLAATS OPROEPEN.....	125
	6.8. DAB+-WEERGAVEINFORMATIE .....	125
	6.9. DYNAMIC RANGE CONTROL (DCR) .....	126



7

<b>7. FM-RADIO ONTVANGST</b> .....	<b>127</b>
7.1. FM-RADIOMODUS .....	127
7.2. AUTOMATISCH ZOEKEN NAAR ZENDERS .....	127
7.3. FM-ZOEKPROCEDURE-INSTELLING WIJZIGEN.....	127
7.4. AUDIOMODUS .....	127
7.5. FM-ZENDERS OP EEN OPSLAGPLAATS PLAATSEN .....	128
7.6. FM-ZENDERS VAN EEN OPSLAGPLAATS OPROEPEN.....	128
7.7. INFORMATIE OVER HET FM-DISPLAY .....	129

8

<b>8. WEKKERFUNCTIE</b> .....	<b>129</b>
8.1. INSTELLEN VAN DE WEKKER .....	129
8.3. SLUIMER .....	130
8.4. SLEEPTIMER.....	130

9

<b>9. ANDERE INSTELLINGEN</b> .....	<b>131</b>
9.1. ACHTERGRONDVERLICHTING INSTELLEN .....	131
9.3. SOFTWAREVERSIE.....	131
9.4. FABRIEKSINSTELLING .....	131

10

<b>10. FOUTOPLOSSING</b> .....	<b>132</b>
--------------------------------	------------

11

<b>11. TECHNISCHE GEGEVENS</b> .....	<b>132</b>
--------------------------------------	------------

12

<b>12. OPSLAG</b> .....	<b>133</b>
-------------------------	------------

13

<b>13. INSTRUCTIES VOOR AFVOEREN</b> .....	<b>134</b>
13.1. WEGGOOIEN VAN DE VERPAKKING .....	133
13.2. WEGGOOIEN VAN HET APPARAAT .....	134
13.3. AFDANKING VAN BATTERIJEN .....	134

14

<b>14. SERVICE EN SUPPORT</b> .....	<b>134</b>
-------------------------------------	------------

15

<b>15. CE-MARKERING</b> .....	<b>135</b>
-------------------------------	------------

## 2. VEILIGHEIDSAANWIJZINGEN

### 2.1. Tekenenverklaring



Dit signaalwoord duidt op een gevaar met een hoog risico dat, indien de informatie niet in acht wordt genomen, de dood of een ernstig letsel tot gevolg heeft.



Dit signaalwoord duidt op een gevaar met een gemiddeld risico dat, indien de informatie niet in acht wordt genomen, de dood of een ernstig letsel tot gevolg kan hebben.



Dit signaalwoord duidt op een gevaar met een laag risico dat, indien de informatie niet in acht wordt genomen, een licht of matig letsel tot gevolg kan hebben.



Dit signaalwoord waarschuwt voor mogelijke materiële schade en geeft speciale beschrijvingen voor de bediening van het apparaat.



Dit teken waarschuwt voor gevaaren.



Beschermingsklasse II  
Elektrische apparaten met beschermingsklasse II hebben een versterkte of dubbele isolatie gelijk aan de nominale isolatiespanning tussen actieve en toegankelijke onderdelen (VDE 0100 Teil 410, 412.1). Ze hebben meestal geen aansluiting aan de beschermende geleider. Zelfs als ze elektrisch geleidende oppervlakken hebben, zijn deze beschermd door een verstevigde en dubbele isolatie tegen contact met andere geleidende onderdelen.



De producten die met dit symbool zijn aangeduid voldoen aan de eisen van de richtlijnen van de Europese Gemeenschap.

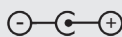

Voor apparaten met holle stekkers geeft dit symbool de polariteit van de stekker aan.  
Buiten min/binnen plus



Apparaten met dit symbool mogen alleen binnenshuis in een droge omgeving worden gebruikt.

## 2. VEILIGHEIDSAANWIJZINGEN

### 2.2. Veiligheidsaanwijzing

#### WAARSCHUWING!

Controleer het apparaat voor gebruik.

Bij beschadiging of defect mag dit apparaat niet in gebruik worden genomen.

Verwondingsgevaar!

Verwondingsgevaar voor kinderen en personen met verminderde fysieke, sensorische of mentale vaardigheden (bijvoorbeeld personen met een gedeeltelijke handicap, oudere personen met beperking van hun fysieke en mentale vaardigheden) of gebrek aan ervaring en kennis.

- > Bewaar het apparaat alleen op plaatsen die niet toegankelijk zijn voor kinderen.
- > Dit apparaat kan worden gebruikt door kinderen vanaf 8 jaar en door personen met verminderde fysieke, sensorische of mentale vermogens of een gebrek aan ervaring en/of kennis, mits ze onder toezicht staan of met betrekking tot het veilige gebruik van het apparaat werden geïnstrueerd en de daaruit resulterende gevaren hebben begrepen.
- > Laat kinderen nooit het apparaat toezichtloos gebruiken.

**Verstikkingsgevaar!**

- > Verpakkingsmateriaal is geen speelgoed!
- > Het gebruikte verpakkingsmateriaal (zakjes, stukjes piepschuim enz.) niet binnen het handbereik van kinderen bewaren. Kinderen mogen niet met de verpakking spelen. Vooral bij verpakkingsfolies bestaat verstikkingsgevaar.

### 2.3. Bedrijfsveiligheid

#### GEVAAR!

Verwondingsgevaar!

Verwondingsgevaar door elektrische schok door stroomgeleidende onderdelen. Door onbedoelde kortsluiting bestaat er gevaar voor een elektrische schok of brand.

Controleer het apparaat voor elk gebruik op beschadigingen.

Als u zichtbare schade opmerkt of als het apparaat zichtbare schade vertoont, gebruik het dan niet meer.

Als u een technisch of mechanisch probleem ontdekt, neem dan contact op met de TELESTAR Service.

Ontkoppel het apparaat bij storingen onmiddellijk van de stroomvoorziening. Trek hiervoor de USB-voeding onmiddellijk uit het stopcontact en van het apparaat.

Gebruik alleen door ons geleverde of goedgekeurde reserveonderdelen of accessoires.

Breng geen wijzigingen aan het apparaat aan en gebruik geen extra apparaten of reserveonderdelen die niet expliciet door ons zijn goedgekeurd of geleverd.

Gebruik het apparaat niet in explosiegevoelige gebieden. Dit zijn bijv. brandstofopslagplaatsen, tankstations of ruimtes waarin oplosmiddelen worden opgeslagen of verwerkt.

Gebruik het apparaat niet in gebieden waar de lucht met deeltjes is vervuld (bijv. meel- of houtstof).

Storingen kunnen optreden in de vorm van verhitting van het apparaat of rookontwikkeling uit het apparaat of de stekker van het apparaat.

Luide of atypische geluiden kunnen eveneens op een bedrijfsstoring duiden.

Haal in dit geval de stekker onmiddellijk uit het stopcontact.

Raak de stekker uitsluitend aan de behuizing aan.

Trek de stekker nooit uit aan de kabel als u het apparaat gebruikt met een USB-stekker.

Bij langere afwezigheid of bij onweer u het apparaat uit het stopcontact.

## 2. VEILIGHEIDSAANWIJZINGEN

Let erop dat contact met vocht, water of spatwater wordt vermeden en dat geen voorwerpen gevuld met vloeistof – bijv. vazen - op of in de buurt van het apparaat of de stekker worden geplaatst.

Indien vreemde voorwerpen of vloeistoffen in het apparaat of de stekker terecht zijn gekomen, haalt u de stekker uit het stopcontact. Laat het apparaat door een gekwalificeerde persoon nakijken voordat u het opnieuw in gebruik neemt.

Indien niet, bestaat er gevaar voor een elektrische schok.

Let erop dat het apparaat of de stekker niet wordt blootgesteld aan druppelend of spatwater en dat er geen open vuurbronnen (bijv. brandende kaarsen) in de buurt van het apparaat of de stroomvoorziening staan.

### 2.4. Apparaat aansluiten

- > Sluit het apparaat alleen aan op een USB-stroomvoorziening, die aan de huidige richtlijnen voldoet.
- > Als u het apparaat met een USB-stekker gebruikt, let er dan op dat de stroombron (stopcontact) makkelijk bereikbaar is.
- > Knik of knel geen kabelverbindingen.
- > Controleer voor u het apparaat in gebruik neemt of de spanningsindicatie die zich op het apparaat bevindt, met de plaatselijke netspanning overeenkomt. De gegevens op de stekker moeten > overeenkomen met het plaatselijke stroomnet.
- > Sluit het apparaat alleen aan op een gecertificeerde USB-stekker of op een andere veilige USB-stroomvoorziening.
- > Plaats het apparaat op een vaste, egale ondergrond.
- > Het apparaat verbruikt stroom in stand-by. Om het apparaat volledig van het net los te koppelen, moet de USB-stroomvoorziening worden losgekoppeld.

### 2.5. Apparaat tegen defecten beschermen

#### **OPMERKING!**

- > Ongunstige omgevingsomstandigheden zoals vocht, overmatige warmte of ontbrekende verluchting kunnen het apparaat beschadigen.
- > Gebruik het apparaat alleen in droge ruimtes.  
Vermijd de directe nabijheid van: warmtebronnen zoals bijv. radiatoren, open vuur, zoals bijv. kaarsen, apparaten met sterke magnetische velden zoals bijv. luidsprekers.  
Stel het apparaat niet bloot aan extreme omstandigheden zoals directe zonnestralen, hoge Luchtvochtigheid, vocht, extreem hoge of lage temperaturen, open vuur.
- > Zorg voor voldoende afstand met andere voorwerpen zodat het apparaat niet afgedekt wordt zodat altijd voldoende verluchting gegarandeerd is.
- > Vermijd directe zonnestralen en plaatsen met buitengewoon veel stof.
- > Plaats geen zware voorwerpen op het apparaat of op de stekker.
- > Gebruik het apparaat niet in explosiegevoelige gebieden.
- > Dit zijn bijv. brandstofopslagplaatsen, tankstations of ruimtes waarin oplosmiddelen worden opgeslagen of verwerkt.
- > Gebruik het apparaat niet in gebieden waar de lucht met deeltjes is vervuild (bijv. meel- of houtstof).

## 2. VEILIGHEIDSAANWIJZINGEN

### 2.6. Verwondingsgevaar



Overmatige geluidsdruk bij gebruik van oortjes of hoofdtelefoons kan beschadiging of verlies van het gehoorvermogen tot gevolg hebben.

Luisteren met oortjes of hoofdtelefoon met verhoogd geluidsvolume gedurende een langere periode kan schade veroorzaken bij de gebruiker.

Controleer het geluidsvolume voor u oortjes of een hoofdtelefoon in uw oren steekt resp. over uw oren zet.

Zet het geluidsvolume op een lage waarde en verhoog het slechts met een waarde die u nog als aangenaam ervaart.

### 2.7. Opmerkingen over de radio-interface

Het apparaat wekt een elektromagnetisch veld op.

Let op aanwijzingen in uw omgeving die het gebruik van elektronische apparaten verbieden of beperken.

Dit kan bijv. in ziekenhuizen, in tankstations en tankinstallaties of op luchthavens het geval zijn.

Indien er overeenkomstige waarschuwingen zijn, koppelt u het apparaat onmiddellijk van de stroomvoorziening af.

De in het apparaat geïnstalleerde onderdelen wekken

elektromagnetische energie en magnetische velden op. Deze kunnen medische apparatuur zoals pacemakers of defibrilators nadelig beïnvloeden.

Houd daarom een veilige en voldoende afstand tussen medische apparaten en de radio aan.

Indien u een reden hebt om aan te nemen dat de radio een storing met een medisch apparaat veroorzaakt, schakelt u de radio onmiddellijk uit of koppelt het u af van de stroomvoorziening.

### 2.8. Omgang met batterijen

Gebruik principieel alleen het batterijtype van de batterij die meegeleverd wordt.



Verwondingsgevaar!

Door onjuiste omgang met batterijen bestaat verwondingsgevaar!

Batterijen nooit openen, kortsluiten of in open vlammen gooien.

Batterijen nooit opladen. Als u batterijen probeert op te laden, bestaat gevaar voor explosie.

De polariteit moet in acht worden genomen! Let erop dat de polen plus (+) en min (-) correct zijn geplaatst om kortsluiting te vermijden.

Gebruik alleen batterijen die voor dit product zijn voorgeschreven.

Batterijen uit het apparaat verwijderen als het langere tijd niet wordt gebruikt.

Uitgeputte of uitgelopen batterijen uit het apparaat verwijderen.

Bij uitgelopen batterijen bestaat verwondingsgevaar bij contact met de huid.

Bewaar zowel nieuwe als gebruikte batterijen buiten het bereik van kinderen.

## 2. VEILIGHEIDSAANWIJZINGEN

Bij het inslikken van batterijen bestaat gevaar voor interne verwondingen. Het batterijzuur in de batterijen kan bij contact met de huid verwondingen tot gevolg hebben.

Spoel in geval van accidentele inname of bij tekenen van brandwonden de getroffen gebieden overvloedig met schoon water en roep onmiddellijk medische hulp in.

Batterijen zijn geen speelgoed! Houd nieuwe en gebruikte batterijen altijd buiten het bereik van kinderen.

Neem uitgelopen batterijen onmiddellijk uit het apparaat en reinig de contacten voor u nieuwe batterijen plaatst.



Bij onjuist behandelen van batterijen bestaat er een risico op explosie!

- > Gebruik alleen batterijen van hetzelfde type.
- > Gebruik nooit nieuwe en oude batterijen samen in een apparaat.
- > Let bij het plaatsen op de juiste polariteit.
- > Laad batterijen nooit op.
- > Batterijen moeten op koele en droge plaatsen worden bewaard.
- > Gooi batterijen nooit in het vuur.
- > Indien het apparaat langere tijd niet wordt gebruikt, verwijdert u de batterijen uit het apparaat.
- > Stel batterijen nooit bloot aan grote hitte of directe zonnestralen.
- > Batterijen mogen niet vervormd of geopend worden.
- > Gebruik de afstandsbediening niet meer wanneer de batterijklep niet meer juist sluit.

### 2.9. Apparaat reinigen

Voor de reiniging haalt u het apparaat uit het stopcontact.

Gebruik een droge, zachte doek om het apparaat te reinigen. Gebruik geen vloeistoffen om het apparaat te reinigen.

Gebruik geen oplos- of reinigingsmiddelen omdat die het oppervlak en/of belettering van het apparaat kunnen beschadigen.

De reiniging mag niet door kinderen worden uitgevoerd.

### 3. LEVEROMVANG

Neem alle onderdelen uit de verpakking en verwijder alle verpakkingsmaterialen volledig.

Indien één of meerdere vermelde onderdelen ontbreken, neem dan contact op met:

TELESTAR Service Center,

Am Weiher 14,

56766 Ulmen

e-mail: service@telestar.de

1. Radio-apparaat DABMAN 15

2. Gebruikershandleiding

3. USB-laadkabel

4. Garantiekaart



1.



2.



3.

# 4. OVERZICHT BEDIENINGSELEMENTEN/AANSLUITINGEN

## 4.1. Voorkant

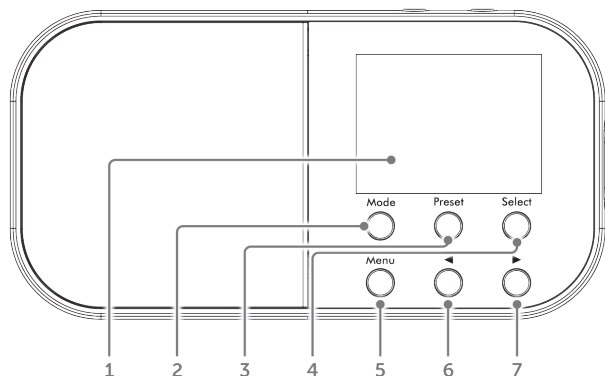

### 1. Display

### 2. Modus

- Druk kort op de toets om de bedrijfsmodus te wijzigen (DAB+/FM).
- Houd deze toets ingedrukt om de toetsenvergrendeling te activeren of te deactiveren.

### 3. Preset - geheugentoets

- Houd deze toets ingedrukt om een radiozender op een opslagplaats op te slagen.
- Druk kort op de toets om een opgeslagen radiozender op te roepen.

### 4. Select

- Druk kort op de toets om een optie in het menu te kiezen/te bevestigen.
- Druk kort op de toets als u een wekkeralarm wilt dempen/möchten. (Snooze)

### 5. Menu

- Houd deze toets ingedrukt om het **menu op te roepen**.
- Druk kort op deze toets **om de weergave van de informatie van de lopende radio-uitzending te krijgen**.

### 6. Pijltoets links

- Druk in de FM-modus kort op deze toets **om een nauwkeurige afstemming van de zender uit te voeren**.
- Druk in de DAB+-modus kort op deze toets **om in de DAB+-zenderlijst naar de vorige zender te gaan**.
- Druk kort op de toets in het menu **om naar het vorige menupunt te gaan**.
- Houd deze toets in de FM-modus ingedrukt **om een frequentieprocedure uit te voeren**.

### 7. Pijltoets rechts

- Druk in de FM-modus kort op deze toets **om een nauwkeurige afstemming van de zender uit te voeren**.
- Druk in de DAB+-modus kort op deze toets **om in de DAB+-zenderlijst naar de volgende zender te gaan**.
- Druk kort op deze toets in het menu **om naar het volgende menupunt te gaan**.
- Houd deze toets in de FM-modus ingedrukt **om een frequentieprocedure uit te voeren**.



# 4. OVERZICHT BEDIENINGSELEMENTEN/AANSLUITINGEN

## 4.2. Achterkant

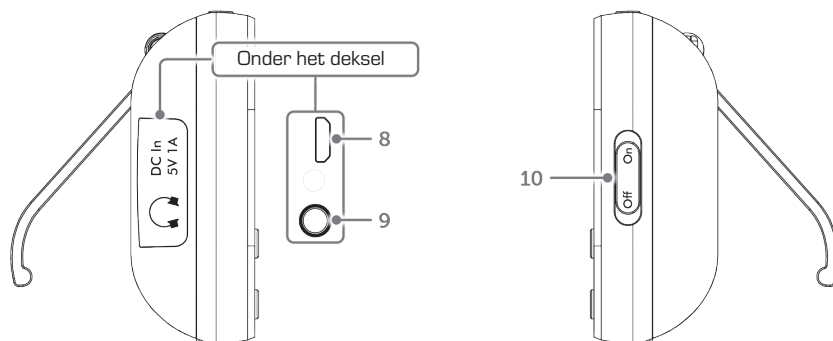

8. Micro-USB-aansluiting (onder het deksel)

9. Hoofdtelefoonbus (onder het deksel)

10. In-/uitschuifschakelaar

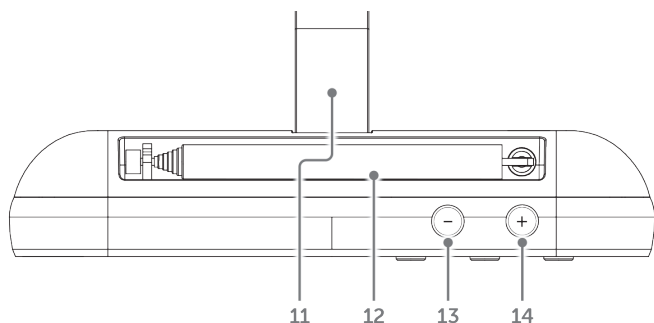

11. Steunvoet

12. Telescoopantenne

13. Geluidsvolume verlagen

14. Geluidsvolume verhogen

# 5. EERSTE INGEBRUIKNAME

## 5.1. Batterij opladen

1. Uw draagbare digitale radio beschikt over een geïntegreerde accu. Alvorens u uw radio voor de eerste keer gebruikt, moet u de accu opladen. Dit duurt ongeveer 5 uur. Na een volledige oplading kunt u uw radio tot 10 uur lang ononderbroken gebruiken.
2. Sluit het micro-USB-uiteinde van de laadkabel op de micro-USB-bus aan op de linkerkant van de radio (onder het deksel).
3. Sluit het andere uiteinde van de laadkabel aan op een computer of USB-oplader. De radioweergave schakelt zich in, "Welkom bij Digital Radio" wordt weergegeven en uw radio wisselt met een tijdsweergave in de stand-by modus.
4. Trek de telescopische antenne uit om optimale ontvangsomstandigheden te creëren, als de radio naar zenders zoekt.
5. Schuif de stroomschakelaar aan de rechterkant op AAN. Uw radio begint automatisch met het zoeken naar DAB+-radiozenders. Als de scan is voltooid, drukt u kort op de **toets Menu**, totdat de laadstatus van de accu wordt weergegeven.

### ⚠ OPMERKING!

Als de accu helemaal leeg is en u start een laadproces met de meegeleverde laadkabel, dan kan het ong. 1 minuut duren voordat de radio inschakelt en de laadstatus van de accu wordt weergegeven. Zodra de accu volledig is opgeladen, verschijnt de melding "Charge Full" op het display.

## 5.2. Geluidsvolume instellen



Gebruik de toetsen + of - op de bovenkant van de radio om het volume te verhogen of te verlagen. Houd de toetsen + of - ingedrukt om het volume stapsgewijs te verhogen of verlagen.

## 5.3. Tijd en datum

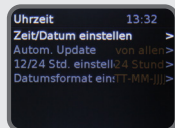

Als u voor de eerste keer naar een zender luistert via DAB+, worden het uur en datum van uw product in de 24-uur modus automatisch gesynchroniseerd met de door de DAB+-dienst uitgestraalde uitzending. Dit komt altijd overeen met de huidige tijd, daarom moeten uur en datum niet handmatig worden ingesteld. Als u uur en datum handmatig moet instellen, schakelt u de radio in en voert u de volgende stappen uit:

1. Houd de **toets Menu** ingedrukt om de menuopties op te roepen.
2. Gebruik de toetsen ◀ of ▶ om naar het menupunt systeeminstellingen te gaan. Druk op de **toets Select**.
3. Kies in het submenu [systeem] met de toetsen ◀ ▶ het item [uur] en druk op de **toets Select**.
4. Kies met de toetsen ◀ ▶ de lijn "uur/datum" en druk op de **toets Select**. "Set Time/Date" wordt weergegeven. Druk opnieuw op de **toets Select**.
5. De eerste cijfers (uren) van het tijdstip knippen en kunnen met de toetsen ◀ ▶ worden gewijzigd.

## 5. EERSTE INGEBRUIKNAME

De toets ► verhoogt de waarde, de toets ◀ verlaagt de waarde.

- Druk op de **toets Select** om de instelling over te nemen.  
Vervolgens knippen de volgende cijfers (minuten) van het tijdstip en kunnen eveneens, zoals hierboven beschreven, worden gewijzigd.
- Druk na elke andere instelling op de **toets Select** om naar de volgende instelling te gaan.  
Ga bij het instellen van de datum zoals hierboven beschreven te werk.
- Nadat alle instellingen zijn uitgevoerd en de **toets Select** voor de laatste keer is ingedrukt, verschijnt [uur opgeslagen] op het display.
- Stel de 12/24-uur weergave in. Stel het datumformaat, DD-MM-JJJJ oof MM-DD-JJJJ en op automatische update van de tijd van het DAB-sigitaal, FM-sigitaal of geen update in.

### 5.4. Bedrijfsmodus omschakelen

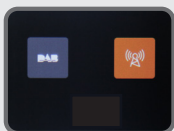

Druk kort op de **toets Mode** om tussen de DAB- en FM-modus te wisselen.  
Controleer het display om de modus te bevestigen.

### 5.5. Toetsenvergrendeling

Houd de **toets Mode** ingedrukt om de toetsenvergrendeling in- of uit te schakelen.

### 5.6. Hoofdtelefoon gebruiken



#### Gehoorschade!

Luister met een hoofdtelefoon niet op een groot geluidsvolume naar de radio. Dit kan blijvende gehoorschade tot gevolg hebben.

Zet voor het gebruik van hoofdtelefoons het geluidsvolume van het apparaat op minimaal geluidsvolume.

Gebruik enkel hoofdtelefoons met 3,5 mm klinkstekker.

- Steek de stekker van de hoofdtelefoon in de hoofdtelefoonbus (9) aan de kant van het apparaat.  
De geluidswaergave gebeurt nu uitsluitend via de hoofdtelefoon, de luidspreker is gedempt.
- Als u weer via de luidsprekers wilt horen, koppelt u de hoofdtelefoon los van de hoofdtelefoonbus van het apparaat.

# 6. DAB+-RADIO ONTVANGST

## 6.1 Wat is DAB+?

DAB+ is een digitaal formaat waardoor u een kristalhelder geluid zonder ruisen kunt horen.

In tegenstelling tot traditionele, analoge radiozenders worden bij DAB+ meerdere zenders op één en dezelfde frequentie uitgezonden. Dit heet ensemble of multiplex.

Een ensemble bestaat uit de radiozender alsook meerdere servicecomponenten of gegevensdiensten die individueel door de radiostations worden uitgezonden. Info bijv. op [www.dabplus.de](http://www.dabplus.de), [dabplus.at](http://dabplus.at) of [www.dabplus.ch](http://www.dabplus.ch).

## 6.2. DAB-radiomodus

Controleer of uw radio zich in de DAB-modus bevindt. Als hij zich nog niet in de DAB-modus bevindt, drukt u kort op de **toets Mode** om in de DAB-modus te wisselen (controleer de weergave).

Wanneer u de radio voor het eerst gebruikt of wanneer de zenderlijst leeg is, zoekt uw radio automatisch naar DAB-radiozenders. Een voortgangsbalk toont de voortgang van de scan aan. Het aantal van de tijdens de scan gevonden stations wordt eveneens weergegeven.

Als de scan is voltooid, kiest uw radio de eerste beschikbare zender en begint met de weergave. Standaard worden stations weergegeven in numerieke en vervolgens alfabetische volgorde.

Als u bij het uitschakelen van de radio een DAB-zender hebt beluisterd, wordt deze zender automatisch gekozen, als u de radio opnieuw inschakelt.

### Telescoopantenne

Zorg ervoor dat de antenne volledig naar buiten is geschoven voor u probeert om een DAB+-station in te stellen (een verticale positie wordt aanbevolen). Hierdoor wordt ervoor gezorgd, dat de maximale signaalsterkte beschikbaar is, als de radio met het scannen begint.

## 6.3. DAB+-radiostation kiezen



Senderliste 10:53  
Absolut relax  
Absolut-HOT  
ANTENNE FRANKFR  
ANTENNE MAINZ  
bigFM  
DASDING  
Deutschlandfunk

1. Druk op de toets ◀ of ▶ om door de beschikbare zenderlijst te gaan.
2. Als het station dat u wilt horen is aangeduid, drukt u op de **toets Select**. Er treedt een korte vertraging op terwijl uw radio op de door u gekozen zender is ingesteld.

## 6.4. DAB+-radiostations zoeken

Het is aanbevolen om af en toe een handmatige scan uit te voeren om ervoor te zorgen dat u de meest actuele zenderlijst hebt opgeslagen.

Als de radio zich nog niet in de DAB+-modus bevindt, drukt u kort op de **toets Mode** om naar de DAB+-modus te gaan (controleer de weergave).

1. Houd de **toets Menu** ingedrukt om de menuopties op te roepen.
2. Kies "Volledige zoekprocedure". Druk kort op de **toets Select** om naar zenders te zoeken. Op het display verschijnt zoekprocedure... Een voortgangsbalk toont de voortgang van de zoekprocedure en het aantal stations dat tijdens de scans is gevonden.

# 6. DAB+-RADIO ONTVANGST

## 6.5. DAB+-stations uit de zenderlijst wissen

U kunt de DAB+-stations die in uw regio niet ontvangen kunnen worden, uit de stationlijst verwijderen. Inactieve zenders worden in de zenderlijst aangeduid met een vraagteken.

1. Houd de **toets Menu** ingedrukt en kies met de toets ◀ of ▶ het item [Leegmaken]. Druk op de **toets Select**.  
De vraag [Wissen?] wordt gesteld, of de inactieve zender moet worden gewist.
2. Kies met de toetsen ◀ of ▶ het item [Ja] en bevestig dit door te drukken op de **toets Select**.

## 6.6. DAB+-zenders op een opslagplaats plaatsen

Uw radio kan tot 20 DAB-zenders in zijn vooraf ingesteld geheugen opslaan om onmiddellijk terug te kunnen grijpen naar uw favoriete zender.



### OPMERKING!

Als u de DAB-radiozender opslaat, overschrijft hij de voorinstellingen van de FM-zender niet.

1. Stel uw radio in op de zender die u wilt opslaan.
2. Houd de **toets Preset** ingedrukt. Kies vervolgens met de toetsen ◀ ▶ een zendergeheugen (1...20).  
Druk op de **toets Select** om op te slaan.
3. Om andere zenders op te slaan, herhaalt u deze procedure.

Als er reeds een DAB+-station op een opslagplaats is opgeslagen, wordt deze bij het opslagen van het nieuwe station overschreven.

## 6.7. DAB+-zenders van een opslagplaats oproepen

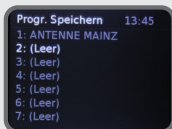

1. Om een zender op te roepen die u vooraf in het favorietengeheugen hebt opgeslagen, drukt u kort op de **toets Preset** en kiest u met de toetsen ◀ ▶ een zendergeheugen (1...20).
2. Druk op de **toets Select** om de zender weer te geven. Als er geen zender op de gekozen programmaplaats is opgeslagen, verschijnt [(leeg)] op het display. Wanneer onder de toets Preset geen DAB-zender werd opgeslagen, wordt "Preset leeg" weergegeven en de radio keert terug naar de eerder gekozen radiozender.

# 6. DAB+-RADIO ONTVANGST

## 6.8. DAB+-weergaveinformatie

Als u een DAB-zender beluistert, kunt u de informatie oproepen, die op het display wordt weergegeven.

Er zijn verschillende soorten informatie, die door de zender worden overgedragen.

- Dynamisch Label - Segment (DLS) - Dit is een doorlopende, door de zender reeds ingestelde tekstinformatie. Informatie kan de naam van een artiest of muzikant, de naam van de dj, de contactgegevens van de radiozender enz. zijn.
- Programmatype (PTY) - zoals "Rock", "Pop", "Talk" of "News"
- Multiplex-naam - Toont het zendbereik en de verzameling van radiostations op deze frequentie.
- Uur en datum - verstrekt door de zender.
- Signaalsterkte en signaalfout - De signaalfout wordt weergegeven als een getal tussen 0 en 99.
- Kanaal en frequentie, bijv. 12B 225. 648 M H z
- Signaalinformatie - De gegevenssnelheid van het ontvangen signaal.
- Accustatus - 100% geeft een volledige lading aan.

1. Druk herhaaldelijk op de **toets Menu** om door de verschillende informatieopties te bladeren.

## 6.9. Dynamic Range Control (DCR)

Het dynamisch bereik voor elk radioprogramma wordt door de zender vastgelegd en kan voor de soorten uitgestraalde programma's verschillend zijn, bijv. pop- of klassieke muziek of een praatprogramma.

Het stuursignaal voor het dynamisch bereik wordt voor elk programma parallel aan het audiosignaal overgedragen.

Met uw radio kunt u dit stuursignaal gebruiken om het dynamisch bereik (het onderscheid tussen de luidste en zachtste tonen) van het weergegeven audiosignaal te vergroten of te comprimeren.

De wijziging van het dynamisch bereik kunt u het "volume" en/of de "geluidskwaliteit" van de programma's beïnvloeden, en aan uw eigen persoonlijke vereisten aanpassen.

Er zijn 3 comprimeringsniveaus:

- DRC uit - geen comprimering. Dit is de standaardinstelling.
- DRC laag : gemiddelde comprimering.
- DRC hoog - maximale comprimering.

1. Houd de **toets Menu** ingedrukt om de menuopties op te roepen.
2. Gebruik de toets ◀ of ▶ om DRC te kiezen en druk op de **toets Select**.  
De huidige DRC- instelling staat rechts naast de weergave.
3. Gebruik de toets ◀ of ▶ om één van de drie comprimeringsstappen te kiezen en druk op de **toets Select**. Uw DRC-keuze (uit, diep of hoog) wordt nu aan rechterkant van het display tegenover DRC in de menulijst weergegeven.  
Druk kort op de **toets Menu** om naar zenderweergave terug te keren.

de

# 7. FM-RADIO ONTVANGST

## 7.1. FM-radiomodus

Druk op de **toets Mode** om in de FM-modus te wisselen (controleer de weergave). Als u bij het uitschakelen van de radio een FM-zender hebt beluisterd, wordt deze zender automatisch gekozen, als u de radio opnieuw inschakelt.

### Telescoopantenne

Zorg ervoor dat de antenne volledig naar buiten is geschoven voordat u probeert om een FM-zender in te stellen. Hierdoor wordt ervoor gezorgd dat de maximale signaalsterkte beschikbaar is, als de radio begint te scannen.

## 7.2. Automatisch zoeken naar zenders

1. Houd de toets **►** ingedrukt om een FM-zoekprocedure te starten.  
Als een FM-zender met voldoende sterk signaal wordt gevonden, stopt de zoekprocedure en wordt de zender weergegeven. Als een RDS-zender wordt ontvangen, verschijnt de zendernaam en eventueel de radiotekst. Gebruik de handmatige zenderzoekfunctie om zwakkere zenders in te stellen.

## 7.3. FM-zoekprocedure-instelling wijzigen

1. Houd de **toets Menu** ingedrukt om de menuopties op te roepen.
2. Gebruik de **◀** of **toets ▶** om de zoekprocedure instellingen op te roepen.
3. Druk op de **toets Select**. De huidige zoekprocedure-instellingen worden weergegeven.

Er zijn twee verschillende opties beschikbaar:

- Alleen krachtige zenders.  
De scan wordt pas gestopt, als er een sterk signaal wordt ontvangen.
  - Alle zenders  
De scan stopt voor elk ontvangen stations, ook als de signaalsterkte slecht is.
4. Gebruik de toets **◀** of **▶** om één van de twee opties te kiezen, en druk om te kiezen op de **toets Select**.
  5. Druk kort op de **toets Menu** om naar zenderweergave terug te keren.

# 7. FM-RADIO ONTVANGST

## 7.4. Audiomodus

De radio schakelt afhankelijk van de kwaliteit van het ontvangen signaal automatisch tussen stereo en mono.

U kunt deze functie echter negeren en handmatig schakelen tussen stereo en mono.

De stereo-instelling wordt aanbevolen als u het geluid via een aangesloten hoofdtelefoon wilt weergeven.

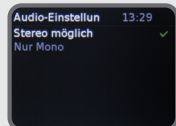

1. Houd de **toets Menu** ingedrukt om de menuopties op te roepen.
2. Gebruik ofwel de toets ◀ of ▶ om de audio-instelling op te roepen..  
Druk kort op de **toets Select**.

3. Er zijn twee verschillende opties: "Stereo" en "alleen mono".
4. Gebruik de toets ◀ of ▶ om uit de twee beschikbare opties te kiezen. Druk op de **toets Select**. Uw keuze inzake audio-instelling wordt nu aan de rechterkant van het scherm weergegeven, tegenover de audio-instellingen in de menulijst.
5. Druk kort op de **toets Menu** om naar zenderweergave terug te keren.

## 7.5. FM-zenders op een opslagplaats plaatsen

Uw radio kan tot 20 FM-zenders in zijn vooraf ingesteld geheugen opslaan om onmiddellijk terug te kunnen grijpen naar uw favoriete zender.

Opmerking: Als u voorinstellingen van de FM-radiozender opslaat, overschrijft hij de voorinstellingen van de DAB-zender niet.

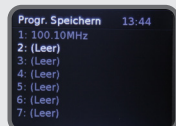

1. Stel uw radio in op de zender die u vooraf wilt ingesteld hebben (zie automatisch zoeken naar zenders).
2. Houd de **toets Preset** ingedrukt. Er wordt een lijst van opslagplaatsen weergegeven (1-20).
3. Gebruik de toets ◀ of ▶ om een opslagplaats te kiezen, waarop u de radiozender wilt opslagen (1-20).
4. Druk op de **toets Select** om het opslagen te bevestigen.

Als er reeds een FM-zender onder een voorinstelling is opgeslagen, wordt deze bij het opslaan van de nieuwe zender overschreven.

## 7.6. FM-zenders van een opslagplaats oproepen

1. Druk kort op de **toets Select**. "Preset Recall" en een lijst met de genummerde presetposities wordt weergegeven. De naam of de frequentie van opgeslagen zenders wordt eveneens weergegeven of "(leeg)", als er geen vorig zender is opgeslagen.
2. Duid met de toets ◀ of ▶ de vooraf ingestelde zender aan, die u wilt beluisteren (1-20).  
Druk op de **toets Select**. De radio stelt deze zender in en start de weergave.  
Als er onder de toets Preset geen FM-zender wordt opgeslagen, wordt er "Preset Empty" weergegeven en keert de radio terug naar de eerder gekozen radiozender.



# 7. FM-RADIO ONTVANGST

## 7.7. Informatie over het FM-display

Als u een FM-zender beluistert, kunt u de informatie oproepen, die op het display wordt weergegeven.

- Radiotekst (RT)  
Hierbij gaat het om scrollende tekstinformatie die door de zender ter beschikking wordt gesteld. Informatie kan de naam van een artiest of muzikertitel, de naam van de dj, enz. zijn.
- Programmatype (PTY)  
Zoals "Rock", "Pop", "Talk" of "News"
- Stationsnaam of frequentie  
bijv. BR3 of 93.30 MHz
- Audiomodus  
Stereo of mono
- Uur en datum  
door de zender geleverd.
- Informatie over oplaadbare batterijstatus

1. Druk herhaaldelijk op de **toets Menu** en laat hem los om door de verschillende Informatieopties te bladeren.

# 8. WEKKERFUNCTIE

## 8.1. Instellen van de wekker

Controleer of de radio het juiste uur en de juiste datum heeft, alvorens een alarm in te stellen.

Bij ingeschakelde radio (niet in stand-by modus):



1. Houd de **toets Menu** ingedrukt.
2. Gebruik de toets ◀ of ▶ en verwissel zo van systeeminstellingen.  
Druk op de **toets Select**.
3. Gebruik de toets ◀ of ▶, duid "wekker" aan en druk op de **toets Select**. Kies alarm 1 of alarm 2.
4. Druk kort op de **toets Select** om de beschikbare alarminformatie en -opties weer te geven.
5. Blader met de toets ◀ of ▶ naar de gewenste wekker 1 of 2. Druk op de **toets Select**. Gebruik de toets ◀ of ▶ om elke instelling te wijzigen, en druk om te bevestigen op de **toets Select**.
6. Controleer of u de wekker hebt ingeschakeld, alvorens het menu te verlaten.
7. Als een wekker is ingesteld, verschijnt er aan de onderste rand van het display een wekkersymbool.  
In stand-by modus toont het display u de alarmtijd (alarm 1 en/of alarm 2).

## 8. ALARMFUNCTIE

### 8.2. Wekker stoppen

1. Als het alarm afgaat, drukt u kort op een willekeurige toets (uitgezonderd **toets Select**) om het alarm van de wekker te stoppen. "Alarm uit" wordt weergegeven.  
Als alternatief kunt u op de **toets Select** drukken (zie sluimerfunctie onderaan).

#### OPMERKING!

Het alarmsymbool blijft op het display en het alarm gaat de volgende dag op dezelfde tijd weer af, tenzij het alleen op "eenmalig" is ingesteld.

### 8.3. Sluimer

Via de sluimerfunctie kunt u een actief wekkeralarm kortstondig pauzeren.

1. Druk bij een actief alarm op de **toets Select** om de sluimerfunctie te activeren.  
Het alarm wordt daardoor gedurende 10 minuten gepauzeerd.

### 8.4. Sleeptimer

U kunt een periode instellen waarna de radio automatisch uit het lopende bedrijf naar stand-by omschakelt.

U kunt tussen 10, 15, 20, 30, 45, 60, 75 en 90 minuten kiezen.



1. Houd de **toets Menu** ingedrukt om de menuopties op te roepen.
2. Gebruik de toets ◀ of ▶ om de systeeminstellingen aan te duiden ' .  
Druk kort op de **toets Select**
3. "Sleep" is aangeduid. Druk op de **toets Select**.
4. Gebruik de toets ◀ of ▶ om door de beschikbare opties te navigeren.  
Kies Sleep uit en bevestig met de **toets Select**.
5. De inslaaptijd die u hebt gekozen, wordt in minuten weergegeven.

## 9. ANDERE INSTELLINGEN

### 9.1. Achtergrondverlichting instellen

U kunt de tijdslimiet voor de achtergrondverlichting van het display en de helderheid voor de stappen "Aan" of "Dimmen" instellen.

De volgende opties voor de achtergrondverlichting staan ter beschikking:

Continu ingeschakeld, 10, 20, 30, 45, 60, 90, 120 en 180 seconden.

De volgende helderheidsopties zijn beschikbaar: Hoog, middelmatig en laag.

1. Houd de **toets Menu** ingedrukt.
2. Gebruik de toets ◀ of ▶ om de "systeeminstellingen" te kiezen.  
Druk op de **toets Select**.
3. Duid met de toets ◀ of ▶ de lijn verlichting aan.  
Druk op de **toets Select**.
4. "Tijdsuitschakeling" is aangeduid.  
Kies de gewenste optie voor achtergrondverlichting.
5. Druk kort op de **toets Menu** om naar zenderweergave terug te keren.

### 9.2. Taal

U kunt de weergavetaal van uw radio wijzigen. Er staan 10 talen ter beschikking.

Duits, Engels, Frans, Italiaans, Nederlands, Pools, Tsjechisch, Slowaaks, Noors en Deens.

1. Houd de **toets Menu** ingedrukt om de menuopties op te roepen.
2. Gebruik de toets ◀ of ▶ om de systeeminstellingen te kiezen.  
Druk op de **toets Select**.
3. Duid met de toets ◀ of ▶ de optie "Taal" aan. Druk op de **toets Select**.
4. Duid de gewenste taal aan. Druk op de **toets Select**.
5. Druk kort op de **toets Menu** om naar zenderweergave terug te keren.

### 9.3. Softwareversie

U kunt de softwareversie van uw radio controleren.

1. Houd de **toets Menu** ingedrukt om de menuopties op te roepen.
2. Gebruik de toets ◀ of ▶ om de "systeeminstellingen" te kiezen.  
Druk kort op de **toets Select**.
3. Gebruik de toets ◀ of ▶, en kies de "Softwareversie".  
Druk kort op de **toets Select**.
4. Druk kort op de **toets Menu** om naar zenderweergave terug te keren.

### 9.4. Fabrieksinstelling

U kunt alle instellingen die u bij de radio hebt uitgevoerd, met de fabrieksinstelling

resetten naar de oorspronkelijke toestand. Dit is nuttig als u wijzigingen

hebt uitgevoerd die geen optimale werking van het apparaat tot gevolg hebben.

Het product moet aan de USB-laadkabel zijn aangesloten om een fabrieksreset mogelijk te maken.

Als u uw radio reset, worden alle opgeslagen instellingen van de zenders gewist.

## 9. ANDERE INSTELLINGEN

In DAB- of FM-modus:

1. Houd de **toets Menu** ingedrukt om de menuopties op te roepen
2. Gebruik de toets ◀ of ▶ , en duid de lijn "systeeminstellingen" kiezen aan.  
Druk op de **toets Select**.
3. Gebruik de toets ◀ of ▶ , en kies de lijn fabrieksinstellingen.  
Druk kort op de **toets Select**.

**Als u deze functie activeert, worden alle uitgevoerde menu-instellingen en alle opgeslagen zenders gewist.**

4. Gebruik de toets ◀ of ▶ om "Ja" aan te duiden. Druk kort op de **toets Select**
5. Als uw radio niet aan de USB-laadkabel is aangesloten, wordt "aan de stroomvoorziening aansluiten" weergegeven.  
Als de radio reeds aan de USB-laadkabel is aangesloten, wordt "opnieuw opstarten..." weergegeven, gevolgd door "Imperiaal".

# 10. FOUTOPLOSSING

Symptoom	Mogelijke oorzaak en oplossingen
Geen displayweergave, radio reageert niet op bediening	<b>Accu leeg.</b> Sluit het apparaat aan op het lichtnet via de meegeleverde stekker om een laadproces te starten.
Het apparaat maakt geen geluid. Alle andere functies zijn OK.	<b>Hoofdtelefoon in het apparaat.</b> Trek de hoofdtelefoon uit. Controleer de geluidsvolume-instelling.
DAB+-ontvangst verstoord. FM-ontvangst verstoord.	<b>Geen zenders beschikbaar.</b> Voer een zoekopdracht uit. <b>Slechte locatie</b> Wijzig de locatie van de radio (eventueel dichterbij het raam), voer opnieuw een zoekopdracht uit. Trek de antenne volledig uit. Zorg ervoor dat er geen andere elektronische apparaten in de buurt van de radio staan, die elektromagnetische storing kunnen veroorzaken.
Wekker werkt niet correct	<b>Uur niet ingelezen.</b> Schakel het apparaat in en kies een DAB+-zender. Na korte tijd wordt de het uur via DAB gesynchroniseerd. Controleer het uur en stel het indien nodig handmatig in, als de synchronisatie via DAB+ niet werkt.

# 11. TECHNISCHE GEGEVENS

Stroomvoorziening	
USB	5V DC 1A
Hoofdtelefoonaansluiting	
Handvat	3,5 mm stereo
Batterij	
Oplaadbare lithium-polymeer accu	1050 mAh
Radio	
Frequentiebereik	DAB+: 174 MHz - 240 MHz FM: 87,5 MHz - 108 MHz

# 12. OPSLAG

Koppel de USB-kabel los van de radio wanneer u deze niet gebruikt en bewaar het apparaat op een droge, tegen stof beschermde plaats.

# 13. INSTRUCTIES VOOR AFVOEREN

## 13.1. Weggooien van de verpakking

De verpakking van uw apparaat bestaat uitsluitend uit recyclebare materialen. Voer deze overeenkomstig gesorteerd opnieuw af via het "duaal systeem".

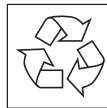

## 13.2. Weggooien van het apparaat

Het rechts afgebeelde symbool van een doorstreepte vuilnisbak op wielen geeft aan dat dit apparaat onder de richtlijn 2012/19/EU valt.

Deze richtlijn bepaalt dat u dit apparaat op het einde van zijn nuttige levensduur niet met het normale huisvuil mag weggooien, maar bij speciaal daarvoor ingerichte inzamelpunten, recyclingcentra of afvalverwerkende bedrijven moet afgeven.

Deze vorm van weggooien is gratis. Ontzie het milieu en dank het apparaat op correcte wijze af. Meer informatie vindt u bij uw lokale afvalbehandelaar of het stads- of gemeentebestuur.

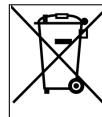

## 13.3. Afdanking van batterijen

Batterijen en accu's mogen niet via het huishoudelijk afval worden afgevoerd.

Het rechts afgebeelde symbool betekent u als consument verplicht bent alle batterijen en accu's via een afzonderlijke afvalverwerking af te voeren. Overeenkomstige verzamelcontainers zijn beschikbaar in de vakhandel en talrijke openbare instellingen. Informatie over het afdanken van oudere batterijen en accu's is ook beschikbaar bij afvalverwerkingsbedrijven, stads- en gemeentebesturen.

Deze vorm van weggooien is gratis. Ontzie het milieu en dank het apparaat op correcte wijze af.

Een extra chemisch symbool Pb (lood) of Hg (kwik) onder de doorgestreepte vuilnisbak betekent dat de batterij/accu een aandeel van meer dan 0,0005% kwik of 0,004% lood bevat.

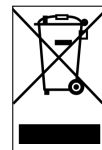

# 14. SERVICE EN SUPPORT

Beste klant!

Wij danken u voor het feit dat uw keus op één van onze producten is gevallen. Ons product voldoet aan de wettelijke vereisten en werd geproduceerd onder regelmatige kwaliteitscontroles. De technische gegevens komen overeen met de actuele stand van zaken op het moment van de druk. Wijzigingen voorbehouden.

De garantieperiode voor de DABMAN 15 voldoet aan de wettelijke bepalingen op het moment van aankoop.

We bieden u eveneens onze telefonische HOTLINE-service met professionele hulp aan.

In ons service-afdeling staan professionele vakkrachten u met raad en daad bij. Hier kunt u alle vragen stellen die u hebt over de IMPERIAL-producten, alsook tips voor het lokaliseren van een mogelijke foutoorzaak krijgen.

Onze technici staan van maandag - vrijdag van 8.00 u tot 16.45 u op het volgende telefoonnummer ter beschikking op het volgende telefoonnummer: 02676/95 20 101

of via mail op: [service@telestar.de](mailto:service@telestar.de)

Indien u bij de Service Hotline niet verder kunt geholpen worden, stuurt u uw

DABMAN 15, indien mogelijk in de originele verpakking, maar in elk geval transportveilig naar het volgende adres:

TELESTAR - DIGITAL GmbH

Service Center

Am Weiher 14 (Industriegebiet)

56766 Ulmen

## 15. CE-MARKERING

Uw apparaat draagt het CE-kenmerk en voldoet aan alle vereiste EU-normen.

Hiermee verklaart TELESTAR DIGITAL GmbH dat het DABMAN 15-apparaat voldoet aan de basisvereisten en andere relevante bepalingen van de RoHS-richtlijn 2011/65/EU, de RE-richtlijn 2014/53/EU en de ErP-richtlijn 2009/125/EC.

De conformiteitsverklaring voor dit product vindt u op:

[www.telestar.de/de\\_DE/Konformitaetserklaerung/352-529/?productID=23147](http://www.telestar.de/de_DE/Konformitaetserklaerung/352-529/?productID=23147)

Distributeur:

TELESTAR DIGITAL GmbH

Am Weiher 14

56766 Ulmen

# imperial<sup>®</sup>

Alle in dieser Bedienungsanleitung angegebenen technischen Daten und beschriebenen Funktionen entsprechen dem Standard Drucklegung und können sich ohne vorherige Ankündigung ändern.

Für Druckfehler und Irrtümer übernehmen wir keine Haftung.

Abschrift und Vervielfältigung nur mit ausdrücklicher Genehmigung der TELESTAR-DIGITAL GmbH gestattet.

Stand: Dezember 2020

All technical data and functions described in these operating instructions are correct at the time of going to press and are subject to change without notice.

We assume no liability for misprints and errors.

Copying and reproduction permitted only with express permission of TELESTAR-DIGITAL GmbH.

As of: December 2020

Toutes les données techniques mentionnées et fonctions décrites dans ce mode d'emploi correspondent à l'état au moment de l'impression et peuvent être modifiées sans avis préalable.

Nous déclinons toute responsabilité pour les erreurs et les fautes d'impression.

La copie et la reproduction de ce mode d'emploi sont uniquement permis avec l'autorisation explicite de TELESTAR-DIGITAL GmbH.

Version : Décembre 2020

Tutti i dati tecnici e le funzioni descritte in questo manuale sono corrette al momento della stampa e sono soggette a modifiche senza preavviso.

Non ci assumiamo alcuna responsabilità per gli errori di stampa e i refusi.

La copia e la riproduzione sono permesse con espressa autorizzazione di TELESTAR-DIGITAL GmbH.

Aggiornato al: dicembre 2020

Alle in deze bedieningshandleiding vermelde technische gegevens en beschreven functies zijn correct ten tijde van het ter perse gaan en kunnen zonder voorafgaande kennisgeving worden gewijzigd.

Wij zijn niet aansprakelijk voor drukfouten en errata.

Kopiëren en dupliceren uitsluitend met uitdrukkelijke toestemming van TELESTAR-DIGITAL GmbH toegelaten.

Versie: december 2020