



ENGLISH
ESPAÑOL
NEDERLANDS
PORTUGUÊS

KD-T922BT / KD-DB622BT

CD RECEIVER
INSTRUCTION MANUAL

RECEPTOR CON CD
MANUAL DE INSTRUCCIONES

CD-RECEIVER
GEbruIKSAANWIJZING

RECEPTOR CD
MANUAL DE INSTRUÇÕES

JVCKENWOOD Corporation



KD-X38MDBT

DIGITAL MEDIA RECEIVER
INSTRUCTION MANUAL

RECEPTOR DE MEDIOS DIGITALES
MANUAL DE INSTRUCCIONES

DIGITALE MEDIAONTVANGER
GEbruIKSAANWIJZING

RECEPTOR MÉDIA DIGITAL
MANUAL DE INSTRUÇÕES





Pb

Information on Disposal of Old Electrical and Electronic Equipment and Batteries (applicable for countries that have adopted separate waste collection systems)

Products and batteries with the symbol (crossed-out wheeled bin) cannot be disposed as household waste. Old electrical and electronic equipment and batteries should be recycled at a facility capable of handling these items and their waste byproducts.

Contact your local authority for details in locating a recycle facility nearest to you. Proper recycling and waste disposal will help conserve resources whilst preventing detrimental effects on our health and the environment.

Notice: The sign "Pb" below the symbol for batteries indicates that this battery contains lead.

Información acerca de la eliminación de equipos eléctricos, electrónicos y baterías al final de la vida útil (aplicable a los países que hayan adoptado sistemas independientes de recogida de residuos)

Los productos y las baterías con el símbolo de un contenedor con ruedas tachado no podrán ser desechados como residuos domésticos.

Los equipos eléctricos, electrónicos y baterías al final de la vida útil, deberán ser reciclados en instalaciones que puedan dar el tratamiento adecuado a estos productos y a sus subproductos residuales correspondientes.

Póngase en contacto con su administración local para obtener información sobre el punto de recogida más cercano. Un tratamiento correcto del reciclaje y la eliminación de residuos ayuda a conservar los recursos y evita al mismo tiempo efectos perjudiciales en la salud y el medio ambiente.

Nota: El símbolo "Pb" debajo del (contenedor con ruedas tachado) en baterías indica que dicha batería contiene plomo.

Informatie over het weggoien van elektrische en elektronische apparatuur en batterijen (particulieren)

Dit symbool geeft aan dat gebruikte elektrische, elektronische producten en batterijen niet bij het normale huishoudelijke afval mogen.

Lever deze producten in bij de aangewezen inzamelingspunten, waar ze gratis worden geaccepteerd en op de juiste manier worden verwerkt, teruggewonnen en hergebruikt.

Voor inleveradressen zie www.nvmp.nl, www.ictmilieu.nl, www.stibat.nl. Wanneer u dit product op de juiste manier als afval inlevert, spaart u waardevolle hulpbronnen en voorkomt u potentiële negatieve gevolgen voor de volksgezondheid en het milieu, die anders kunnen ontstaan door een onjuiste verwerking van afval.

Opgelet: Het teken "Pb" onder het teken van de batterijen geeft aan dat deze batterij lood bevat.

Informação sobre a forma de deitar fora Velho Equipamento Eléctrico, Electrónico e baterias (aplicável nos países que adotaram sistemas de recolha de lixos separados)

Produtos e baterias com o símbolo (caixote do lixo com um X) não podem ser deitados fora junto com o lixo doméstico.

Equipamentos velhos eléctricos, electrónicos e baterias deverão ser reciclados num local capaz de o fazer bem assim como os seus subprodutos.

Contacte as autoridades locais para se informar de um local de reciclagem próximo de si. Reciclagem e tratamento de lixo correctos ajudam a poupar recursos e previnem efeitos prejudiciais na nossa saúde e no ambiente.

Nota: o símbolo "Pb" abaixo do símbolo em baterias indica que esta bateria contém chumbo.

For Israel

מידע בדבר השלכה לאשפה של ציוד חשמלי ואלקטרוני ישו וכן סוללות (רלונטי למדינות שמשתמשות במערכת אוטו אשפה מופרדת).

לא ניתן להשליך מוצרים וסוללות עם הסימון (פח אשפה עם X עליו) כאשפה ביתית רגילה. יש למחזר ציוד חשמלי ואלקטרוני ישו וכן סוללות במתקן המסוגל לטפל בפריטים כאלה ובתוצרי הלוואי שלהם.

צרו קשר עם הרשות המקומית לקבלת פרטים אודות מתקן המיחזור הקרוב אליכם. מיחזור והשלכה לאשפה נאותים יעזרו לשמר משאבים ולמנוע השפעות שליליות על בריאותנו ועל הסביבה.

ישומו לב: הסימון Pb שמתחת לסימון עבור סוללות מצין שהסוללה מכילה עופרת.



The marking of products using lasers

The label is attached to the chassis/case and says that the component uses laser beams that have been classified as Class 1. It means that the unit is utilizing laser beams that are of a weaker class. There is no danger of hazardous radiation outside the unit.

La marca para los productos que utilizan láser

Esta etiqueta está colocada en el chasis e indica que el componente funciona con rayos láser de clase 1. Esto significa que el aparato utiliza rayos láser considerados como de clase débil. No existe el peligro de que este aparato emita al exterior una radiación peligrosa.

Markering op produkten die laserstralen gebruiken

Dit label is aangebracht op de behuizing/houder en toont dat de component een laserstraal gebruikt die als Klasse 1 is geclassificeerd. Dit betekent dat de laserstraal relatief zwak is en er geen gevaar van straling buiten het toestel is.

A marca dos produtos utilizando laser

A etiqueta é presa no chassis/estojó e indica que o componente utiliza raios laser, classificados como sendo de Classe 1. Isto significa que o aparelho está a utilizar raios laser que são de uma classe mais fraca. Não há perigo de radiação maléfica fora do aparelho.



Declaration of Conformity with regard to the RE Directive 2014/53/EU
Declaration of Conformity with regard to the RoHS Directive 2011/65/EU

Manufacturer:

JVCKENWOOD Corporation
3-12, Moriya-cho, Kanagawa-ku, Yokohama-shi, Kanagawa, 221-0022, JAPAN

EU Representative:

JVCKENWOOD Europe B.V.
Amsterdamseweg 37, 1422 AC UITHOORN, THE NETHERLANDS

Declaración de conformidad con respecto a la Directiva RE 2014/53/EU
Declaración de conformidad con respecto a la Directiva RoHS 2011/65/EU

Fabricante:

JVCKENWOOD Corporation
3-12, Moriya-cho, Kanagawa-ku, Yokohama-shi, Kanagawa, 221-0022, JAPAN

Representante en la UE:

JVCKENWOOD Europe B.V.
Amsterdamseweg 37, 1422 AC UITHOORN, THE NETHERLANDS

Conformiteitsverklaring met betrekking tot de RE-richtlijn van de Europese Unie (2014/53/EU)
Conformiteitsverklaring met betrekking tot de RoHS richtlijn van de Europese Unie (2011/65/EU)

Fabrikant:

JVCKENWOOD Corporation
3-12, Moriya-cho, Kanagawa-ku, Yokohama-shi, Kanagawa, 221-0022, JAPAN

EU-vertegenwoordiger:

JVCKENWOOD Europe B.V.
Amsterdamseweg 37, 1422 AC UITHOORN, THE NETHERLANDS

Declaração de conformidade relativa à Directiva RE 2014/53/EU
Declaração de conformidade relativa à Directiva RoHS 2011/65/EU

Fabricante:

JVCKENWOOD Corporation
3-12, Moriya-cho, Kanagawa-ku, Yokohama-shi, Kanagawa, 221-0022, JAPAN

Representante na UE:

JVCKENWOOD Europe B.V.
Amsterdamseweg 37, 1422 AC UITHOORN, THE NETHERLANDS

English

Hereby, JVCKENWOOD declares that the radio equipment "KD-T922BT/KD-DB622BT/KD-X38MDBT" is in compliance with Directive 2014/53/EU.

The full text of the EU declaration of conformity is available at the following internet address:
<http://www.jvc.net/cs/car/euodoc/>

Français

Par la présente, JVCKENWOOD déclare que l'équipement radio « KD-T922BT/KD-DB622BT/KD-X38MDBT » est conforme à la directive 2014/53/UE.
L'intégralité de la déclaration de conformité UE est disponible à l'adresse Internet suivante :
<http://www.jvc.net/cs/car/euodoc/>

Deutsch

Hiermit erklärt JVCKENWOOD, dass das Funkgerät "KD-T922BT/KD-DB622BT/KD-X38MDBT" der Richtlinie 2014/53/EU entspricht.
Der volle Text der EU-Konformitätserklärung steht unter der folgenden Internetadresse zur Verfügung:
<http://www.jvc.net/cs/car/euodoc/>

Nederlands

Hierbij verklaart JVCKENWOOD dat de radioapparatuur "KD-T922BT/KD-DB622BT/KD-X38MDBT" in overeenstemming is met Richtlijn 2014/53/EU.
De volledige tekst van de EU-verklaring van overeenstemming is te vinden op het volgende internetadres:
<http://www.jvc.net/cs/car/euodoc/>

Italiano

Con la presente, JVCKENWOOD dichiara che l'apparecchio radio "KD-T922BT/KD-DB622BT/KD-X38MDBT" è conforme alla Direttiva 2014/53/UE.
Il testo integrale della dichiarazione di conformità UE è disponibile al seguente indirizzo internet:
<http://www.jvc.net/cs/car/euodoc/>

Español

Por la presente, JVCKENWOOD declara que el equipo de radio "KD-T922BT/KD-DB622BT/KD-X38MDBT" cumple la Directiva 2014/53/UE.
El texto completo de la declaración de conformidad con la UE está disponible en la siguiente dirección de internet:
<http://www.jvc.net/cs/car/euodoc/>

Português

Deste modo, a JVCKENWOOD declara que o equipamento de rádio "KD-T922BT/KD-DB622BT/KD-X38MDBT" está em conformidade com a Diretiva 2014/53/UE.
O texto integral da declaração de conformidade da UE está disponível no seguinte endereço de internet:
<http://www.jvc.net/cs/car/euodoc/>

Polska

Niniejszym, JVCKENWOOD deklaruje, że sprzęt radiowy "KD-T922BT/KD-DB622BT/KD-X38MDBT" jest zgodny z dyrektywą 2014/53/UE.
Pełny tekst deklaracji zgodności EU jest dostępny pod adresem:
<http://www.jvc.net/cs/car/euodoc/>

Český

Společnost JVCKENWOOD tímto prohlašuje, že rádiové zařízení "KD-T922BT/KD-DB622BT/KD-X38MDBT" splňuje podmínky směrnice 2014/53/EU.
Plný text EU prohlášení o shodě je dostupný na následující internetové adrese:
<http://www.jvc.net/cs/car/euodoc/>

Magyar

JVCKENWOOD ezennel kijelenti, hogy a „KD-T922BT/KD-DB622BT/KD-X38MDBT” rádióberendezés megfelel a 2014/53/EU irányelvnek.
Az EU konformitási nyilatkozat teljes szövege az alábbi weboldalon érhető el:
<http://www.jvc.net/cs/car/euodoc/>

Svenska

Härmed försäkras JVCKENWOOD att radioutrustningen "KD-T922BT/KD-DB622BT/KD-X38MDBT" är i enlighet med direktiv 2014/53/EU.
Den fullständiga texten av EU-försäkran om överensstämmelse finns på följande Internetadress :
<http://www.jvc.net/cs/car/euodoc/>

Suomi

JVCKENWOOD julistaa täten, että radiolaitte "KD-T922BT/KD-DB622BT/KD-X38MDBT" on direktiivin 2014/53/EU mukainen.
EU-vaatimusten mukaisuusvaakutusvaatimus löytyy kokonaisuudessaan seuraavasta internet-osoitteesta:
<http://www.jvc.net/cs/car/euodoc/>

Slovensko

S tem JVCKENWOOD izjavlja, da je radijska oprema »KD-T922BT/KD-DB622BT/KD-X38MDBT« v skladu z Direktivo 2014/53/EU.
Celotno besedilo direktive EU o skladnosti je dostopno na tem spletnem naslovu:
<http://www.jvc.net/cs/car/euodoc/>

Slovensky

Spoločnosť JVCKENWOOD týmto vyhlasuje, že rádiové zariadenie „KD-T922BT/KD-DB622BT/KD-X38MDBT” vyhovuje smernici 2014/53/EÚ.
Celý text EÚ vyhlásenia o zhode nájdete na nasledovnej internetovej adrese:
<http://www.jvc.net/cs/car/euodoc/>

Dansk

Herved erklærer JVCKENWOOD, at radioudstyret "KD-T922BT/KD-DB622BT/KD-X38MDBT" er i overensstemmelse med Direktiv 2014/53/UE.
EU-overensstemmelseserklæringens fulde ordlyd er tilgængelig på følgende internetadresse:
<http://www.jvc.net/cs/car/euodoc/>

Ελληνικά

Με το παρόν, η JVCKENWOOD δηλώνει ότι ο ραδιοεξοπλισμός «KD-T922BT/KD-DB622BT/KD-X38MDBT» συμμορφώνεται με την Οδηγία 2014/53/ΕΕ.
Το πλήρες κείμενο της δήλωσης συμμόρφωσης της ΕΕ είναι διαθέσιμο στην ακόλουθη διεύθυνση στο διαδίκτυο:
<http://www.jvc.net/cs/car/euodoc/>

Eesti

Käesolevaga JVCKENWOOD kinnitab, et „KD-T922BT/KD-DB622BT/KD-X38MDBT” raadiovarustus on vastavuses direktiiviga 2014/53/EL.

ELi vastavusdeklaratsiooni terviktekst on kättesaadav järgmisel internetiaadressil: <http://www.jvc.net/cs/car/eudoc/>

Latviešu

JVCKENWOOD ar šo deklarē, ka radio aparatūra „KD-T922BT/KD-DB622BT/KD-X38MDBT” atbilst direktīvas 2014/53/ES prasībām.

Pilns ES atbilstības deklarācijas teksts ir pieejams šādā tīmekļa adresē: <http://www.jvc.net/cs/car/eudoc/>

Lietuviškai

Šiuo JVCKENWOOD pažymi, kad radijo įranga „KD-T922BT/KD-DB622BT/KD-X38MDBT” atitinka 2014/53/EB direktyvos reikalavimus.

Visą EB direktyvos atitikties deklaracijos tekstą galite rasti šiuo internetiniu adresu: <http://www.jvc.net/cs/car/eudoc/>

Malti

B'dan, JVCKENWOOD jiddikjara li t-tagħmir tar-radju “KD-T922BT/KD-DB622BT/KD-X38MDBT” huwa konformi mad-Direttiva 2014/53/UE.

It-test kollu tad-dikjarazzjoni ta' konformità huwa disponibbli fl-indirizz intranet li ġej: <http://www.jvc.net/cs/car/eudoc/>

HRVATSKI / SRPSKI JEZIK

JVCKENWOOD ovim izjavljuje da je radio oprema “KD-T922BT/KD-DB622BT/KD-X38MDBT” u skladu s Direktivom 2014/53/EU.

Cjeloviti tekst deklaracije Europske unije o usklađenosti dostupan je na sljedećoj internet adresi: <http://www.jvc.net/cs/car/eudoc/>

ROMÂNĂ

Prin prezenta, JVCKENWOOD declară că echipamentul radio “KD-T922BT/KD-DB622BT/KD-X38MDBT” este în conformitate cu Directiva 2014/53/UE.

Textul integral al declarației de conformitate UE este disponibil la următoarea adresă de internet: <http://www.jvc.net/cs/car/eudoc/>

БЪЛГАРСКИ

С настоящото JVCKENWOOD декларира, че радиооборудването на “KD-T922BT/KD-DB622BT/KD-X38MDBT” е в съответствие с Директива 2014/53/ЕС.

Пълният текст на ЕС декларацията за съответствие е достъпен на следния интернет адрес: <http://www.jvc.net/cs/car/eudoc/>

Turkish

Burada, JVCKENWOOD “KD-T922BT/KD-DB622BT/KD-X38MDBT” radyo ekipmanının 2014/53/AB Direktifine uygun olduğunu bildirir.

AB uyumluluk deklarasyonunun tam metni aşağıdaki internet adresinde mevcuttur. <http://www.jvc.net/cs/car/eudoc/>

Русский

JVCKENWOOD настоящим заявляет, что радиооборудование «KD-T922BT/KD-DB622BT/KD-X38MDBT» соответствует Директиве 2014/53/EU. Полный текст декларации соответствия ЕС доступен по следующему адресу в сети Интернет: <http://www.jvc.net/cs/car/eudoc/>

Українська

Таким чином, компанія JVCKENWOOD заявляє, що радіобладнання «KD-T922BT/KD-DB622BT/KD-X38MDBT» відповідає Директиві 2014/53/EU. Повний текст декларації про відповідність ЄС можна знайти в Інтернеті за такою адресою: <http://www.jvc.net/cs/car/eudoc/>

SOFTWARE LICENSE AGREEMENT

The software embedded in the Product (hereinafter the "Licensed Software") provided by Licensor is copyrighted to or sublicensable by the Licensor, and this Agreement provides for the terms and conditions which Users shall follow in order to use the Licensed Software.

The User shall use the Licensed Software by agreeing with the terms of this Software License Agreement. This Agreement shall be deemed completed at the time the User (hereinafter the "User") initially used the Product in which the "Licensed Software" is embedded.

The Licensed Software may include the software which has been licensed to the Licensor directly or indirectly from any third party. In such case, some third parties require the Users to follow their conditions for use separately from this Software License Agreement. Such software shall not be subject to this Agreement, and the Users are urged to read the "Important Notice concerning the Software" to be provided separately below.

Article 1 General Provision

The Licensor shall grant to the User a non-exclusive and non-transferable (other than the exceptional case referred to in Article 3, Paragraph 1) licensed to use the Licensed Software within the country of the User. (the country where the User bought the Product (hereinafter the "Country"))

Article 2 License

1. The license granted under this Agreement shall be the right to use the Licensed Software in the Product.
2. The User shall not duplicate, copy, modify, add, translate or otherwise alter, or lease the Licensed Software and any related documents, whether in whole or in part.
3. The use of the Licensed Software shall be limited to personal purpose, and the Licensed Software shall not be distributed, licensed or sub-licensed whether it is for commercial purpose or not.
4. The User shall use the Licensed Software according to the directions described in the operation manual or help file, and is prohibited to use or duplicate any data in a manner violating the Copyright Law or any other laws and regulations by applying whole or a part of the Licensed Software.

Article 3 Conditions for Grant of License

1. When the User transfers the Product, it may also transfer the license to use the Licensed Software embedded in the Product (including any related materials, updates and upgrades) on condition that no original, copies or related materials continue in the possession of the User, and that the User shall cause the transferee to comply with this Software License Agreement.
2. The User shall not carry out reverse engineering, disassembling, decompiling or any other code analysis works in connection with the Licensed Software.

Article 4 Right pertaining to the Licensed Software

Any and all copyrights and other rights pertaining to the Licensed Software and related documents shall belong to the Licensor or the original holder of the right who granted to the Licensor the license or sublicense for the Licensed Software (hereinafter the "Original Rightholder"), and the User shall not be entitled to any right other than the license granted hereunder, in respect of the Licensed Software and any related documents.

Article 5 Indemnification of Licensor

1. Neither the Licensor nor the Original Rightholder shall be liable for any damage incurred by the User or any third party due to the exercise of the license granted to the User under this Agreement, unless otherwise restricted by law.
2. The Licensor will offer no guarantee for the merchantability, convertibility and consistency with certain objective of the Licensed Software.

Article 6 Liability to Third Party

If any dispute has arisen with any third party due to an infringement upon a copyright, patent or any other intellectual property right that was caused by the User's use of the Licensed Software, the User shall settle such dispute at its own cost and hold the Licensor and the Original Rightholder harmless from any inconvenience it may cause.

Article 7 Confidentiality

The User shall keep the confidentiality of such portion of the Licensed Software, related documents thereof or any other information to be granted under this Agreement, as well as the conditions of this Agreement as has not yet entered the public domain, and shall not disclose or divulge the same to any third party without approval of the Licensor.

Article 8 Termination

In case the User falls under any of the events described in the following items, the Licensor may immediately terminate this Agreement or claim that the User compensates for the damage incurred by the Licensor due to such event:

- (1) when the User violated any provision of this Agreement; or
- (2) when a petition has been filed against the User for an attachment, provisional attachment, provisional disposition or any other compulsory execution.

Article 9 Destruction of the Licensed Software

If this Agreement is terminated pursuant to the provision of Article 8, the User shall destroy the Licensed Software, any related documents and copies thereof within two (2) weeks from such date of termination.

Article 10 Protection of Copyright

1. The copyright and all the other intellectual property rights relating to the Licensed Software shall belong to the Licensor and the Original Rightholder, and in no event shall they be under the ownership of the User.
2. The User shall, whenever it uses the Licensed Software, comply with any laws relating to the copyright and other intellectual property rights.

Article 11 Export Restriction

1. It is prohibited to export the Licensed Software and any related documents outside the country of the User (including transmission thereof outside the country of the User via Internet of other communication tools).
2. The User shall understand that the Licensed Software shall be subject to the export restrictions adopted by the country of User and any other countries.
3. The User shall agree that the software will be subject to any and all applicable international and domestic laws (including the export control regulation of the country of User and any other countries, and any restrictions concerning the end-users, the use by end-users and importing countries to be provided by the country of User and any other countries, and any other governmental authorities).

Article 12 Miscellaneous

1. In the event any part of this Agreement is invalidated by operation of law, the residual provisions shall continue in force.
2. Matters not stipulated in this Agreement or any ambiguity or question raised in the construction of this Agreement shall be provided or settled upon good-faith consultation between the Licensor and the User.
3. The Licensor and the User hereby agree that this Agreement is governed by the laws of Japan, and any dispute arising from, and relating to the rights and obligations under, this Agreement shall be submitted to the exclusive jurisdiction of the Tokyo District Court for its first instance.

Important Notice concerning the Software

-jansson

Copyright (c) 2009-2012 Petri Lehtinen <petri@digip.org>

Permission is hereby granted, free of charge, to any person obtaining a copy of this software and associated documentation files (the "Software"), to deal in the Software without restriction, including without limitation the rights to use, copy, modify, merge, publish, distribute, sublicense, and/or sell copies of the Software, and to permit persons to whom the Software is furnished to do so, subject to the following conditions:

The above copyright notice and this permission notice shall be included in all copies or substantial portions of the Software.

THE SOFTWARE IS PROVIDED "AS IS", WITHOUT WARRANTY OF ANY KIND, EXPRESS OR IMPLIED, INCLUDING BUT NOT LIMITED TO THE WARRANTIES OF MERCHANTABILITY, FITNESS FOR A PARTICULAR PURPOSE AND NONINFRINGEMENT. IN NO EVENT SHALL THE AUTHORS OR COPYRIGHT HOLDERS BE LIABLE FOR ANY CLAIM, DAMAGES OR OTHER LIABILITY, WHETHER IN AN ACTION OF CONTRACT, TORT OR OTHERWISE, ARISING FROM, OUT OF OR IN CONNECTION WITH THE SOFTWARE OR THE USE OR OTHER DEALINGS IN THE SOFTWARE.

-cJSON

Copyright (c) 2009 Dave Gamble

Permission is hereby granted, free of charge, to any person obtaining a copy of this software and associated documentation files (the "Software"), to deal in the Software without restriction, including without limitation the rights to use, copy, modify, merge, publish, distribute, sublicense, and/or sell copies of the Software, and to permit persons to whom the Software is furnished to do so, subject to the following conditions:

The above copyright notice and this permission notice shall be included in all copies or substantial portions of the Software.

THE SOFTWARE IS PROVIDED "AS IS", WITHOUT WARRANTY OF ANY KIND, EXPRESS OR IMPLIED, INCLUDING BUT NOT LIMITED TO THE WARRANTIES OF MERCHANTABILITY, FITNESS FOR A PARTICULAR PURPOSE AND NONINFRINGEMENT. IN NO EVENT SHALL THE AUTHORS OR COPYRIGHT HOLDERS BE LIABLE FOR ANY CLAIM, DAMAGES OR OTHER LIABILITY, WHETHER IN AN ACTION OF CONTRACT, TORT OR OTHERWISE, ARISING FROM, OUT OF OR IN CONNECTION WITH THE SOFTWARE OR THE USE OR OTHER DEALINGS IN THE SOFTWARE.

-CMP

The MIT License (MIT)

Copyright (c) 2014 Charles Gunyon

Permission is hereby granted, free of charge, to any person obtaining a copy of this software and associated documentation files (the "Software"), to deal in the Software without restriction, including without limitation the rights to use, copy, modify, merge, publish, distribute, sublicense, and/or sell copies of the Software, and to permit persons to whom the Software is furnished to do so, subject to the following conditions:

The above copyright notice and this permission notice shall be included in all copies or substantial portions of the Software.

THE SOFTWARE IS PROVIDED "AS IS", WITHOUT WARRANTY OF ANY KIND, EXPRESS OR IMPLIED, INCLUDING BUT NOT LIMITED TO THE WARRANTIES OF MERCHANTABILITY, FITNESS FOR A PARTICULAR PURPOSE AND NONINFRINGEMENT. IN NO EVENT SHALL THE AUTHORS OR COPYRIGHT HOLDERS BE LIABLE FOR ANY CLAIM, DAMAGES OR OTHER LIABILITY, WHETHER IN AN ACTION OF CONTRACT, TORT OR OTHERWISE, ARISING FROM, OUT OF OR IN CONNECTION WITH THE SOFTWARE OR THE USE OR OTHER DEALINGS IN THE SOFTWARE.

nanopb

Copyright (c) 2011 Petteri Aimonen <jpa at nanopb.mail.kapsi.fi>

This software is provided 'as-is', without any express or implied warranty. In no event will the authors be held liable for any damages arising from the use of this software.

Permission is granted to anyone to use this software for any purpose, including commercial applications, and to alter it and redistribute it freely, subject to the following restrictions:

1. The origin of this software must not be misrepresented; you must not claim that you wrote the original software. If you use this software in a product, an acknowledgment in the product documentation would be appreciated but is not required.
2. Altered source versions must be plainly marked as such, and must not be misrepresented as being the original software.
3. This notice may not be removed or altered from any source distribution.

sha2

AUTHOR: Aaron D. Gifford - <http://www.aarongifford.com/>

Copyright (c) 2000-2001, Aaron D. Gifford

All rights reserved.

You may obtain a copy of the license at

<https://opensource.org/licenses/BSD-3-Clause>

THE SOFTWARE IS PROVIDED "AS IS", WITHOUT WARRANTY OF ANY KIND, EXPRESS OR IMPLIED, INCLUDING BUT NOT LIMITED TO THE WARRANTIES OF MERCHANTABILITY, FITNESS FOR A PARTICULAR PURPOSE AND NONINFRINGEMENT. IN NO EVENT SHALL THE AUTHORS OR COPYRIGHT HOLDERS BE LIABLE FOR ANY CLAIM, DAMAGES OR OTHER LIABILITY, WHETHER IN AN ACTION OF CONTRACT, TORT OR OTHERWISE, ARISING FROM, OUT OF OR IN CONNECTION WITH THE SOFTWARE OR THE USE OR OTHER DEALINGS IN THE SOFTWARE.

Posix

Copyright (c) 1990, 1993

The Regents of the University of California. All rights reserved.

Redistribution and use in source and binary forms, with or without modification, are permitted provided that the following conditions are met:

1. Redistributions of source code must retain the above copyright notice, this list of conditions and the following disclaimer.
2. Redistributions in binary form must reproduce the above copyright notice, this list of conditions and the following disclaimer in the documentation and/or other materials provided with the distribution.
3. All advertising materials mentioning features or use of this software must display the following acknowledgement:
This product includes software developed by the University of California, Berkeley and its contributors.
4. Neither the name of the University nor the names of its contributors may be used to endorse or promote products derived from this software without specific prior written permission.

Copyright (C) 1993 by Sun Microsystems, Inc. All rights reserved.

Developed at SunPro, a Sun Microsystems, Inc. business.

Permission to use, copy, modify, and distribute this software is freely granted, provided that this notice is preserved.

Copyright (C) 1991-2, RSA Data Security, Inc. Created 1991. All rights reserved.

License to copy and use this software is granted provided that it is identified as the "RSA Data Security, Inc. MD4 Message-Digest Algorithm" in all material mentioning or referencing this software or this function.

Copyright (c) 1995, 1996 Carnegie-Mellon University. All rights reserved.

Author: Chris G. Demetriou

Permission to use, copy, modify and distribute this software and its documentation is hereby granted, provided that both the copyright notice and this permission notice appear in all copies of the software, derivative works or modified versions, and any portions thereof, and that both notices appear in supporting documentation.

CARNEGIE MELLON ALLOWS FREE USE OF THIS SOFTWARE IN ITS "AS IS" CONDITION. CARNEGIE MELLON DISCLAIMS ANY LIABILITY OF ANY KIND FOR ANY DAMAGES WHATSOEVER RESULTING FROM THE USE OF THIS SOFTWARE.

Carnegie Mellon requests users of this software to return to

Software Distribution Coordinator or Software.Distribution@

CS.CMU.EDU

School of Computer Science

Carnegie Mellon University

Pittsburgh PA 15213-3890

any improvements or extensions that they make and grant Carnegie the rights to redistribute these changes.

License is also granted to make and use derivative works provided that such works are identified as "derived from the RSA Data Security, Inc. MD4 Message-Digest Algorithm" in all material mentioning or referencing the derived work.

RSA Data Security, Inc. makes no representations concerning either the merchantability of this software or the suitability of this software for any particular purpose. It is provided "as is" without express or implied warranty of any kind.

Copyright (c) 1993 Martin Birgmeier

All rights reserved.

You may redistribute unmodified or modified versions of this source code provided that the above copyright notice and this and the following conditions are retained.

This software is provided "as is", and comes with no warranties of any kind. I shall in no event be liable for anything that happens to anyone/anything when using this software.

These notices must be retained in any copies of any part of this documentation and/or software.

T-Kernel 2.0

This product uses the source code of T-Kernel 2.0 under T-License 2.0 granted by T-Engine Forum (www.tron.org)

BSD-3-Clause

Copyright (c) 2000-2001, Aaron D. Gifford

All rights reserved.

You may obtain a copy of the license at

<https://opensource.org/licenses/BSD-3-Clause>

THE SOFTWARE IS PROVIDED "AS IS", WITHOUT WARRANTY OF ANY KIND, EXPRESS OR IMPLIED, INCLUDING BUT NOT LIMITED TO THE WARRANTIES OF MERCHANTABILITY, FITNESS FOR A PARTICULAR PURPOSE AND NONINFRINGEMENT. IN NO EVENT SHALL THE AUTHORS OR COPYRIGHT HOLDERS BE LIABLE FOR ANY CLAIM, DAMAGES OR OTHER LIABILITY, WHETHER IN AN ACTION OF CONTRACT, TORT OR OTHERWISE, ARISING FROM, OUT OF OR IN CONNECTION WITH THE SOFTWARE OR THE USE OR OTHER DEALINGS IN THE SOFTWARE.

LFS Subsystem

Copyright The Regents of the University of California. All rights reserved.

You may obtain a copy of the license at

<https://directory.fsf.org/wiki/License:BSD-4-Clause>

THE SOFTWARE IS PROVIDED "AS IS", WITHOUT WARRANTY OF ANY KIND, EXPRESS OR IMPLIED, INCLUDING BUT NOT LIMITED TO THE WARRANTIES OF MERCHANTABILITY, FITNESS FOR A PARTICULAR PURPOSE AND NONINFRINGEMENT. IN NO EVENT SHALL THE AUTHORS OR COPYRIGHT HOLDERS BE LIABLE FOR ANY CLAIM, DAMAGES OR OTHER LIABILITY, WHETHER IN AN ACTION OF CONTRACT, TORT OR OTHERWISE, ARISING FROM, OUT OF OR IN CONNECTION WITH THE SOFTWARE OR THE USE OR OTHER DEALINGS IN THE SOFTWARE.

Accordo2 Player

Apache License

Licensed under the Apache License,

Version 2.0, January 2004(the "License");

You may obtain a copy of the license at

<http://www.apache.org/licenses/LICENSE-2.0>

THE SOFTWARE IS PROVIDED "AS IS", WITHOUT WARRANTY OF ANY KIND, EXPRESS OR IMPLIED, INCLUDING BUT NOT LIMITED TO THE WARRANTIES OF MERCHANTABILITY, FITNESS FOR A PARTICULAR PURPOSE AND NONINFRINGEMENT. IN NO EVENT SHALL THE AUTHORS OR COPYRIGHT HOLDERS BE LIABLE FOR ANY CLAIM, DAMAGES OR OTHER LIABILITY, WHETHER IN AN ACTION OF CONTRACT, TORT OR OTHERWISE, ARISING FROM, OUT OF OR IN CONNECTION WITH THE SOFTWARE OR THE USE OR OTHER DEALINGS IN THE SOFTWARE.

Contents

Before Use	3	Audio Settings	25
Basics	4	Display Settings	31
Faceplate (KD-T922BT)		References	33
Faceplate (KD-DB622BT)		Maintenance	
Faceplate (KD-X38MDBT)		More information	
Getting Started	7	Change the display information	
1 Acknowledge the crossover type and cancel the demonstration		Troubleshooting	37
2 Set the clock and date		Installation/Connection	39
3 Set the basic settings		Specifications	44
Digital Radio	9		
Analog Radio	11		
CD/USB/iPod	13		
AUX	15		
Spotify	16		
JVC Remote Application	17		
Bluetooth®	18		
Bluetooth — Connection			
Bluetooth — Mobile phone			
Bluetooth — Audio			

Before Use

IMPORTANT

- To ensure proper use, please read through this manual before using this product. It is especially important that you read and observe Warnings and Cautions in this manual.
- Please keep the manual in a safe and accessible place for future reference.

▲ WARNING

Do not operate any function that takes your attention away from safe driving.

▲ CAUTION

Volume setting:

- Adjust the volume so that you can hear sounds outside the car to prevent accidents.
- Lower the volume before playing digital sources to avoid damaging the speakers by the sudden increase of the output level.

General:

- Avoid using the external device if it might hinder safe driving.
- Make sure all important data has been backed up. We shall bear no responsibility for any loss of recorded data.
- Never put or leave any metallic objects (such as coins or metal tools) inside the unit to prevent a short circuit.
- KD-T922BT/KD-DB622BT: If a disc error occurs due to condensation on the laser lens, eject the disc and wait for the moisture to evaporate.

How to read this manual

- The displays and faceplates shown in this manual are examples used to provide clear explanations of the operations. For this reason, they may be different from the actual displays or faceplates.
- Operations are explained mainly using buttons on the faceplate of KD-DB622BT.
- English indications are used for the purpose of explanation. You can select the display language from the menu. (Page 8)
- [XX] indicates the selected items.
- (Page XX) indicates references are available on the stated page.



This symbol on the product means there are important operating and maintenance instructions in this manual. Be sure to carefully read instructions in this manual.

Basics

Faceplate

KD-T922BT:

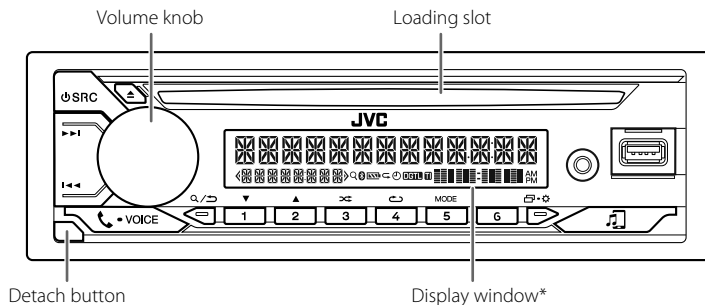

* Only for illustration purpose.

Attach

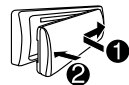

Detach

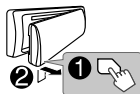

How to reset

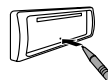

Reset the unit within 5 seconds after detaching the faceplate.

To

On the faceplate

Turn on the power

Press **⏻** SRC.
• Press and hold to turn off the power.

Adjust the volume

Turn the volume knob.
Press the volume knob to mute the sound or pause playback.
• Press again to cancel. The volume level returns to the previous level before muting or pause.

Select a source

• Press **⏻** SRC repeatedly.
• Press **⏻** SRC, then turn the volume knob within 2 seconds.

Change the display information

Press **⏻** **⚙️** repeatedly. (Page 35)

Basics

Faceplate

KD-DB622BT:

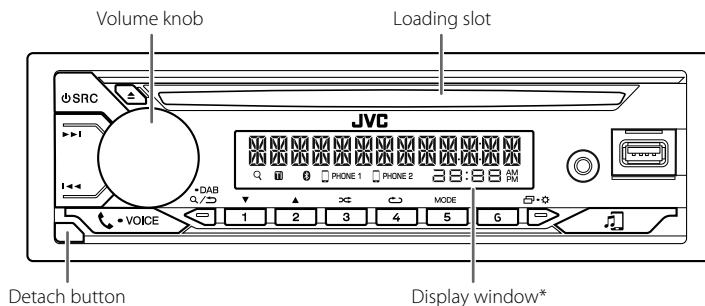

* Only for illustration purpose.

Attach

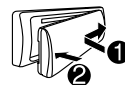

Detach

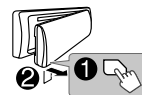

How to reset

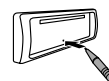

Reset the unit within 5 seconds after detaching the faceplate.

To

On the faceplate

Turn on the power

- Press **⏻** SRC.
- Press and hold to turn off the power.

Adjust the volume

- Turn the volume knob.
- Press the volume knob to mute the sound or pause playback.
- Press again to cancel. The volume level returns to the previous level before muting or pause.

Select a source

- Press **⏻** SRC repeatedly.
- Press **⏻** SRC, then turn the volume knob within 2 seconds.

Change the display information

- Press **⏻** **⚙️** repeatedly. (Page 36)

Basics

Faceplate

KD-X38MDBT:

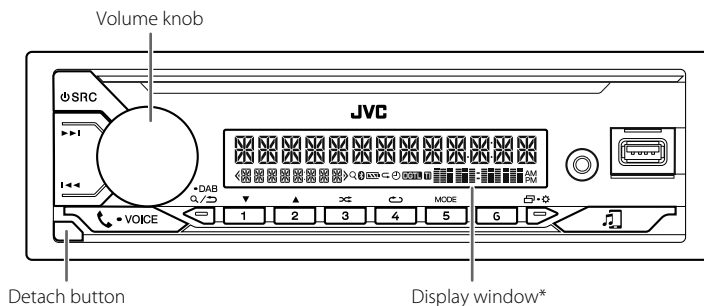

* Only for illustration purpose.

Attach

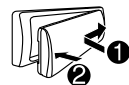

Detach

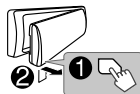

How to reset

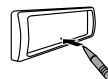

Reset the unit within 5 seconds after detaching the faceplate.

To

On the faceplate

Turn on the power

Press **SRC**.
• Press and hold to turn off the power.

Adjust the volume

Turn the volume knob.
Press the volume knob to mute the sound or pause playback.
• Press again to cancel. The volume level returns to the previous level before muting or pause.

Select a source

• Press **SRC** repeatedly.
• Press **SRC**, then turn the volume knob within 2 seconds.

Change the display information

Press **MODE** repeatedly. (Page 35)

Getting Started

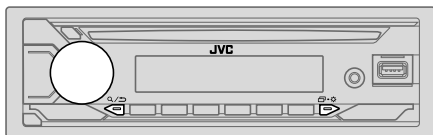

1 Acknowledge the crossover type and cancel the demonstration

When you turn on the power for the first time (or [FACTORY RESET] is set to [YES], see page 8), the display shows: "2-WAY X'OVER" or "3-WAY X'OVER" → "PRESS" → "VOLUME KNOB" → "TO CONFIRM".

- 1 Press the volume knob to acknowledge the current crossover type. Then, the display shows: "CANCEL DEMO" → "PRESS" → "VOLUME KNOB".
 - To change the crossover type, see page 27.
- 2 Press the volume knob. [YES] is selected for the initial setup.
- 3 Press the volume knob again. "DEMO OFF" appears.

2 Set the clock and date

- 1 Press and hold + .
- 2 Turn the volume knob to select [CLOCK], then press the knob.

To adjust the clock

- 3 Turn the volume knob to select [CLOCK ADJUST], then press the knob.
- 4 Turn the volume knob to make the settings, then press the knob. Set the time in the order of "Hour" → "Minute".
- 5 Turn the volume knob to select [CLOCK FORMAT], then press the knob.
- 6 Turn the volume knob to select [12H] or [24H], then press the knob.

To set the date

- 7 Turn the volume knob to select [DATE SET], then press the knob.
- 8 Turn the volume knob to make the settings, then press the knob. Set the date in the order of "Day" → "Month" → "Year".
- 9 Press + to exit.

To return to the previous setting item, press / .

3 Set the basic settings

- 1 Press and hold + .
- 2 Turn the volume knob to select an item (see the following table), then press the knob.
- 3 Repeat step 2 until the desired item is selected or activated.
- 4 Press + to exit.

To return to the previous setting item, press / .

Default: [XX]

[SYSTEM]	
[KEY BEEP]	(Not applicable when 3-way crossover is selected.) (Page 27) [ON]: Activates the keypress tone. ; [OFF]: Deactivates.
[SOURCE SELECT]	
[AM SRC]*1	[ON]: Enables AM in source selection. ; [OFF]: Disables. (Page 11)
[SPOTIFY SRC]*1	[ON]: Enables SPOTIFY/SPOTIFY BT in source selection. ; [OFF]: Disables. (Page 16)
[BT AUDIO SRC]*1	[ON]: Enables BT AUDIO in source selection. ; [OFF]: Disables. (Page 24)
[BUILT-IN AUX]*1	[ON]: Enables AUX in source selection. ; [OFF]: Disables. (Page 15)

*1: (see page 8)

Getting Started

[F/W UPDATE]*2	
[UPDATE SYSTEM]	
[F/W UP xxxx]	[YES]: Starts upgrading the firmware. ; [NO]: Cancels (upgrading is not activated). For details on how to update the firmware, visit < http://www.jvc.net/cs/car/ >.
[UPDATE DAB] (for KD-DB622BT/KD-X38MDBT)	
[F/W UP xxxxx]	[YES]: Starts upgrading the firmware. ; [NO]: Cancels (upgrading is not activated). For details on how to update the firmware, visit < http://www.jvc.net/cs/car/ >.
[FACTORY RESET]	[YES]: Resets the settings to default (except the stored station). ; [NO]: Cancels.
[CLOCK]	
[TIME SYNC]	[ON]: The clock time is automatically set using the Clock Time (CT) data in FM Radio Data System signal (for KD-T922BT) or DAB signal (for KD-DB622BT/KD-X38MDBT). ; [OFF]: Cancels.
[CLOCK DISPLAY]	[ON]: The clock time is shown on the display even when the unit is turned off. ; [OFF]: Cancels.

[ENGLISH]

[РУССКИЙ]

[ESPAÑOL]

[FRANCAIS]

[DEUTSCH]*3

[DEMO MODE]

Select the display language for menu and music information if applicable. By default, **[ENGLISH]** is selected.

[ON]: Activates the display demonstration automatically if no operation is done for about 15 seconds. ; [OFF]: Deactivates.

*1 Not displayed when the corresponding source is selected.

*2 Firmware downgrade is prohibited.

*3 Only for KD-T922BT.

Digital Radio (for KD-DB622BT/KD-X38MDBT)

About DAB (Digital Audio Broadcasting)

DAB is one of the digital radio broadcasting systems available today. It can deliver digital quality sound without any annoying interference or signal distortion. Furthermore, it can carry text, pictures and data.

In contrast to FM broadcast, where each program is transmitted on its own frequency, DAB combines several programs (called "services") to form one "ensemble".

The "primary component" (main radio station) is sometimes accompanied by a "secondary component" which can contain extra programs or other information.

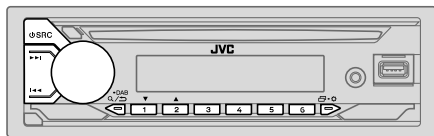

- KD-X38MDBT: "DGTL" indicator lights up when receiving DAB digital signal and flashes when receiving a RDS signal.
- The unit switches to DAB alarm automatically when receiving an alarm signal from DAB broadcast.

Preparation:

- 1 Connect a DAB antenna (commercially available) to the DAB antenna jack. (Page 43)
- 2 Press \odot SRC repeatedly to select DAB.
- 3 Press and hold \mathcal{Q} / \rightarrow DAB to start the Service List update.
"DAB SORTING" appears and update starts.
Updates take up to 3 minutes. No interruption (such as traffic information) is possible during updates.

To cancel the Service List update: Press and hold \mathcal{Q} / \rightarrow DAB again.

Search for an ensemble

- 1 Press \odot SRC repeatedly to select DAB.
- 2 Press \leftarrow / \rightarrow to search for an ensemble automatically.
(or)
Press and hold \leftarrow / \rightarrow until "M" flashes, then press repeatedly to search for an ensemble manually.
- 3 Press \leftarrow / \rightarrow to select a service (either primary or secondary) to listen to.

Settings in memory

You can store up to 18 services.

Store a service

While listening to a service...

Press and hold one of the number buttons (1 to 6).

(or)

- 1 Press and hold the volume knob until "PRESET MODE" flashes.
- 2 Turn the volume knob to select a preset number, then press the knob.
"MEMORY" appears once the service is stored.

Select a stored service

Press one of the number buttons (1 to 6).

(or)

- 1 Press \mathcal{Q} / \rightarrow DAB to enter DAB search select mode.
- 2 Turn the volume knob to select [PRST] (preset service), then press the knob.
- 3 Turn the volume knob to select a preset number, then press the knob.

To cancel, press and hold \mathcal{Q} / \rightarrow DAB.

Select a service

- 1 Press **Q/➤** DAB to enter DAB search select mode.
- 2 Turn the volume knob to select [SRVC] (service list), then press the knob.
- 3 Turn the volume knob to select a service, then press the knob.

To cancel, press and hold **Q/➤** DAB.

Select a service by name

- 1 Press **Q/➤** DAB to enter DAB search select mode.
- 2 Turn the volume knob to select [SRVC] (service list), then press the knob.
- 3 Press **2▲ / 1▼** to select the character to be searched for.
- 4 Turn the volume knob to select a service, then press the knob.

To cancel, press and hold **Q/➤** DAB.

Other settings

- 1 Press and hold **☰•✱**.
- 2 Turn the volume knob to select an item (see the following table), then press the knob.
- 3 Repeat step 2 until the desired item is selected/activated or follow the instructions stated on the selected item.
- 4 Press **☰•✱** to exit.

To return to the previous setting item, press **Q/➤**.

Default: **[XX]**

[TUNER SETTING]

[RADIO TIMER]

(Except for KD-DB622BT)

Turns on the radio at a specific time regardless of the current source.

- 1 **[ONCE]/[DAILY]/[WEEKLY]/[OFF]**: Select how often the timer will be turned on.
- 2 **[FM]/[AM]/[DAB]**: Select the source.
- 3 **[01] to [18]** (for FM)/**[01] to [06]** (for AM)/**[01] to [18]** (for DAB): Select the preset station.
- 4 Set the activation day* and time.
“☉” indicator lights up when complete.

Radio Timer will not activate for the following cases.

- The unit is turned off.
- **[OFF]** is selected for **[AM SRC]** in **[SOURCE SELECT]** after Radio Timer for AM is selected. (Page 7)

[AF SET]

[ON]:

While listening to DAB...

Automatically switch to FM broadcasting the same program if the DAB signal becomes weak. It will switch back to DAB sound when the signal becomes strong again.

While listening to FM...

Automatically switch to DAB source broadcasting the same program (if available). ;

[OFF]: Cancels.

* Selectable only when **[ONCE]** or **[WEEKLY]** is selected in step 1.

Digital Radio (for KD-DB622BT/KD-X38MDBT)

[TI]	[ON]: Allows the unit to temporarily switch to Traffic Information if available ("TI" indicator lights up). ; [OFF]: Cancels.
[PTY SEARCH]	Select a PTY code (see the following "PTY code or Program type"). If there is a station broadcasting a program of the same PTY code as you have selected, that station is tuned in.
[DAB ANNOUCMNT]	[TRAVEL]/[WARNINGS]/[NEWS]/[WEATHER]/[EVENT]/[SPECIAL]/[RAD INFO]/[SPORTS]/[FINANCE]: Turn the volume knob to make a selection, then press the knob. "✳" appears in front of the activated announcement type. Automatically switch from any source to Digital Radio ensembles broadcasting an activated announcement type. <ul style="list-style-type: none">• Multiple announcement can be activated simultaneously.• To deactivate, press the volume knob again ("✳" goes off).
[LIST UPDATE]	[UPDATE AUTO]: Automatically update the DAB Service List when the power is turned on. ; [UPDATE MANUAL]: Updates the DAB Service List by pressing and holding  DAB.
[PTY WATCH]	The unit automatically switch from any source to Digital Radio ensembles broadcasting the selected type of program. (See the following "PTY code or Program type".) [OFF]: Cancels.
[DAB ANT POWER]	[ON]: Supplies power to the DAB antenna. ; [OFF]: Does not supply power. Selects when using passive antenna without booster.
[RELATED SERV]	[ON]: Enable Soft-Link function to switch to an alternative service which is different audio program from the current audio program. ; [OFF]: Disable.

PTY code or Program type



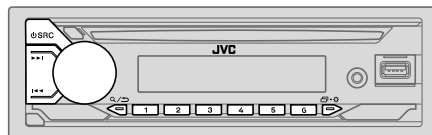

[NEWS], [AFFAIRS], [INFO], [SPORT], [EDUCATE], [DRAMA], [CULTURE], [SCIENCE], [VARIED], [POP M] (music), [ROCK M] (music), [EASY M] (music), [LIGHT M] (music), [CLASSICS], [OTHER M] (music), [WEATHER], [FINANCE], [CHILDREN], [SOCIAL], [RELIGION], [PHONE IN], [TRAVEL], [LEISURE], [JAZZ], [COUNTRY], [NATION M] (music), [OLDIES], [FOLK M] (music), [DOCUMENT]

Analog Radio



The unit switches to FM alarm automatically when receiving an alarm signal from FM broadcast.

Search for a station

- 1 Press  SRC repeatedly to select FM or AM.
- 2 Press  /  to search for a station automatically.
(or)
Press and hold  /  until "M" flashes, then press repeatedly to search for a station manually.

Settings in memory

You can store up to 18 stations for FM and 6 stations for AM.

Store a station

While listening to a station...

Press and hold one of the number buttons (1 to 6).

(or)

- 1 Press and hold the volume knob until "PRESET MODE" flashes.
- 2 Turn the volume knob to select a preset number, then press the knob.
"MEMORY" appears once the station is stored.

Analog Radio

Select a stored station

Press one of the number buttons (1 to 6).

(or)

- 1 Press **Q/▷**.
- 2 Turn the volume knob to select a preset number, then press the knob.

Other settings

- 1 Press and hold **☰•✱**.
- 2 Turn the volume knob to select an item (see the following table), then press the knob.
- 3 Repeat step 2 until the desired item is selected/activated or follow the instructions stated on the selected item.
- 4 Press **☰•✱** to exit.

To return to the previous setting item, press **Q/▷**.

Default: **[XX]**

[TUNER SETTING]	
[RADIO TIMER]	See page 10.
[SSM]	[SSM 01–06]/[SSM 07–12]/[SSM 13–18] : Automatically presets up to 18 stations for FM. "SSM" stops flashing when the first 6 stations are stored. Select [SSM 07–12]/[SSM 13–18] to store the following 12 stations.
[LOCAL SEEK]	[ON] : Searches only FM stations with good reception. ; [OFF] : Cancels. • Settings made are applicable only to the selected source/station. Once you change the source/station, you need to make the settings again.
[IF BAND]	[AUTO] : Increases the tuner selectivity to reduce interference noises from adjacent FM stations. (Stereo effect may be lost.) ; [WIDE] : Subjects to interference noises from adjacent FM stations, but sound quality will not be degraded and the stereo effect will remain.

[MONO SET]	[ON] : Improves the FM reception, but the stereo effect will be lost. ; [OFF] : Cancels.
[NEWS SET]*	[ON] : The unit will temporarily switch to News Programme if available. ; [OFF] : Cancels.
[REGIONAL]*	[ON] : Switches to another station only in the specific region using the "AF" control. ; [OFF] : Cancels.
[AF SET]*	[ON] : Automatically searches for another station broadcasting the same program in the same Radio Data System network with better reception when the current reception is poor. ; [OFF] : Cancels.
[TI]	[ON] : Allows the unit to temporarily switch to Traffic Information if available ("TI" indicator lights up). ; [OFF] : Cancels. • For KD-T922BT, [TI] is selectable only when in FM source. • For KD-DB622BT/KD-X38MDBT, [TI] in AM band is for enabling traffic interruption to DAB source only.
[PTY SEARCH]*	Select a PTY code (see the following "PTY code"). If there is a station broadcasting a program of the same PTY code as you have selected, that station is tuned in.

* Selectable only when in FM source.

PTY code

[NEWS], **[AFFAIRS]**, **[INFO]**, **[SPORT]**, **[EDUCATE]**, **[DRAMA]**, **[CULTURE]**, **[SCIENCE]**, **[VARIED]**, **[POP M]** (music), **[ROCK M]** (music), **[EASY M]** (music), **[LIGHT M]** (music), **[CLASSICS]**, **[OTHER M]** (music), **[WEATHER]**, **[FINANCE]**, **[CHILDREN]**, **[SOCIAL]**, **[RELIGION]**, **[PHONE IN]**, **[TRAVEL]**, **[LEISURE]**, **[JAZZ]**, **[COUNTRY]**, **[NATION M]** (music), **[OLDIES]**, **[FOLK M]** (music), **[DOCUMENT]**

CD/USB/iPod

Insert a disc (for KD-T922BT/KD-DB622BT)

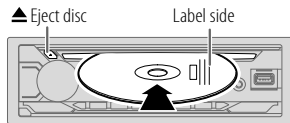

The source changes to CD automatically and playback starts.

Connect a USB device

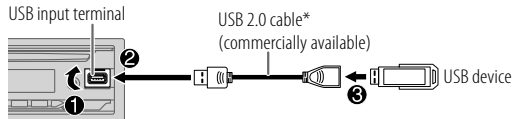

The source changes to USB automatically and playback starts.

* Do not leave the cable inside the car when not in use.

Connect an iPod/iPhone (for KD-T922BT)

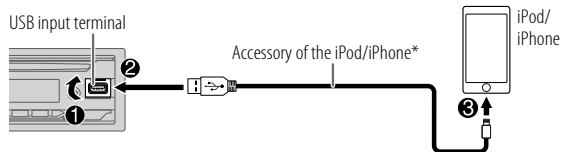

The source changes to iPod USB automatically and playback starts.

• You can also connect iPod/iPhone via Bluetooth. (Page 19)

* Do not leave the cable inside the car when not in use.

Basic operations

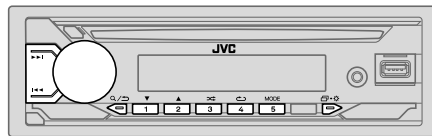

Selectable source:

- KD-T922BT: CD/USB/iPod USB or iPod BT
- KD-DB622BT: CD/USB
- KD-X38MDBT: USB

For playable audio file, see "Playable files" on page 34.

To	On the faceplate
Reverse/Fast-forward	Press and hold ◀◀ / ▶▶ .
Select a track/file	Press ◀◀ / ▶▶ .
Select a folder*	Press 2▲ / 1▼ .
Repeat play	Press 4↻ repeatedly. [TRACK REPEAT]/[ALL REPEAT]: Audio CD [TRACK REPEAT]/[FOLDER REPEAT]/[ALL REPEAT]: MP3/WMA/AAC/WAV/FLAC file [REPEAT ONE]/[REPEAT ALL]/[REPEAT OFF]: iPod
Random play	Press 3↻ repeatedly. [ALL RANDOM]/[RANDOM OFF]: Audio CD [FOLDER RANDOM]/[ALL RANDOM]/[RANDOM OFF]: MP3/WMA/AAC/WAV/FLAC file [SHUFFLE OFF]/[SHUFFLE ON]: iPod

* For CD: Only for MP3/WMA/AAC files. This does not work for iPod.

Select music drive

While in USB source, press **5MODE** repeatedly.

Stored songs in the following drive will be played back.

- Selected internal or external memory of a smartphone (Mass Storage Class).
- Selected drive of a multiple drive device. (This unit can support multiple drive device of up to 4 drives. However, this unit may take some time to read if three or more cards are connected.)

Select a file to play

From a folder or list

- 1 Press **Q / ↻**.
- 2 Turn the volume knob to select a folder/list, then press the knob.
- 3 Turn the volume knob to select a file, then press the knob.
Selected file starts playing.

Quick search (applicable only for CD source and USB source)

If you have many files, you can search through them quickly.

- 1 Press **Q / ↻**.
- 2 Turn the volume knob to select a folder/list, then press the knob.
- 3 Turn the volume knob quickly to browse through the list quickly.
- 4 Turn the volume knob to select a file, then press the knob.
Selected file starts playing.

CD/USB/iPod

■ **Alphabet search** (applicable only for iPod USB source and iPod BT source)

You can search for a file according to the first character.

- 1 Press **Q/▷**.
- 2 Turn the volume knob to select a list, then press the knob.
- 3 Press **2 ▲ / 1 ▼** or turn the volume knob quickly to select the desired character (A to Z, 0 to 9, OTHERS).
Select "OTHERS" if the first character is other than A to Z, 0 to 9.
- 4 Press the volume knob to start searching.
Files with the characters you searched for or with similar characters (alphabetical order) will be displayed.
- 5 Turn the volume knob to select a file, then press the knob.
Selected file starts playing.

- To return to the previous setting item, press **Q/▷**.
- To cancel, press and hold **Q/▷**.

AUX

You can listen to music from a portable audio player via the auxiliary input jack.

Preparation:

Select **[ON]** for **[BUILT-IN AUX]** in **[SOURCE SELECT]**. (Page 7)

Start listening

- 1 Connect a portable audio player (commercially available).

3.5 mm stereo mini plug with "L" shaped connector (commercially available)

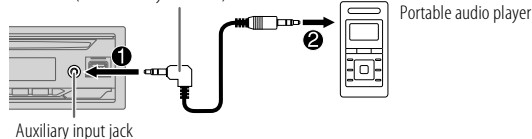

- 2 Press **⏻ SRC** repeatedly to select AUX.
- 3 Turn on the portable audio player and start playback.



Use a 3-core plug head stereo mini plug for optimum audio output.

Spotify

You can listen to Spotify on the following device.

KD-T922BT: iPhone/iPod touch (via Bluetooth or via USB input terminal) or Android device (via Bluetooth)

KD-DB622BT/KD-X38MDBT: Android device (via Bluetooth)

Preparation:

- Install the latest version of the Spotify application on your device (iPhone/iPod touch or Android device), then create an account and log in to Spotify.
- Select **[ON]** for **[SPOTIFY SRC]** in **[SOURCE SELECT]**. (Page 7)

Start listening

- 1 Start up the Spotify application on your device.
- 2 Connect your device to the USB input terminal.

KD-T922BT:

USB input terminal

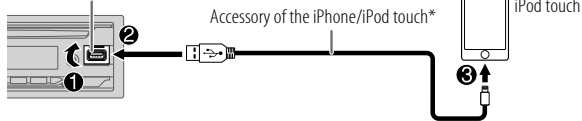

You can also connect the iPhone/iPod touch or Android device via Bluetooth. (Page 19)

- Make sure the USB input terminal is not connected to any device when you connect via Bluetooth.
- 3 Press **⏮ SRC** repeatedly to select **SPOTIFY** (for iPhone/iPod touch) or **SPOTIFY BT** (for Android device).
Broadcast starts automatically

* Do not leave the cable inside the car when not in use.

To	On the faceplate
Play back/pause	Press the volume knob.
Skip a track	Press ⏮*1 / ⏭1 .
Select thumbs up or thumbs down*2	Press 2▲ / 1▼ .
Start radio	Press and hold 5.
Repeat play*3	Press 4↺ repeatedly. [ALL REPEAT] , [ONE REPEAT]*1 , [REPEAT OFF]
Random play*3	Press 3↻ repeatedly*1. [ALL RANDOM] , [RANDOM OFF]

*1 Available for premium account users only.

*2 This feature is available for tracks in Radio only. If thumbs down is selected, the current track is skipped.

*3 Available for tracks in Playlists only.

Save favorite song information

While listening to the Radio on Spotify...

Press and hold the volume knob.

"SAVED" appears and the information is stored to "Your Music" or "Your Library" on your Spotify account.

To unsave, repeat the same procedure.

"REMOVED" appears and the information is removed from "Your Music" or "Your Library" on your Spotify account.

Spotify

Search for a song or station

- 1 Press **Q/▷**.
- 2 Turn the volume knob to select a list type, then press the knob.
The list types displayed differ depending on the information sent from Spotify.
- 3 Turn the volume knob to select the desired song or station, then press the knob.
You can browse through the list quickly by turning the volume knob quickly.

To cancel, press and hold **Q/▷**.

JVC Remote Application

You can control the JVC car receiver from the following device using JVC Remote application.

- KD-T922BT: iPhone/iPod touch (via Bluetooth or via USB input terminal) or Android device (via Bluetooth)
 - KD-DB622BT/KD-X38MDBT: Android device (via Bluetooth)
- For more information, visit <http://www.jvc.net/cs/car/>.

Preparation:

Install the latest version of JVC Remote application on your device before connecting.

Start using JVC Remote application

- 1 Start up the JVC Remote application on your device.
- 2 Connect your device.
 - For Android device:
Pair the Android device with this unit via Bluetooth. (Page 19)
 - For iPhone/iPod touch:
Connect iPhone/iPod touch to the USB input terminal. (Page 13)
(or)
Pair the iPhone/iPod touch with this unit via Bluetooth. (Page 19)
(Make sure the USB input terminal is not connected to any device.)
- 3 Select the device to use from the menu.
See the following "Settings to use JVC Remote application".
For KD-T922BT: By default, [ANDROID] is selected. To use iPhone/iPod touch, select [YES] for [IOS]. (Page 18)

Settings to use JVC Remote application

- 1 Press and hold **☰-✱**.
- 2 Turn the volume knob to select an item (page 18), then press the knob.

JVC Remote Application

- Repeat step 2 until the desired item is selected or activated.
- Press to exit.

To return to the previous setting item, press .

Default: **[XX]**

[REMOTE APP]

[SELECT] (For KD-T922BT)
Selects the device (**[IOS]** or **[ANDROID]**) to use the application.

[IOS] **[YES]**: Selects iPhone/iPod touch to use the application via Bluetooth or connected via USB input terminal. ; **[NO]**: Cancels.
If **[IOS]** is selected, select iPod BT source (or iPod USB source if your iPhone/iPod touch is connected via USB input terminal) to activate the application.

- The connectivity of the application will be interrupted or disconnected if:
 - You change from iPod BT source to any playback source connected via the USB input terminal.
 - You change from iPod USB source to iPod BT source.

[ANDROID] **[YES]**: Selects Android device to use the application via Bluetooth. ;
[NO]: Cancels.

[ANDROID LIST] Selects the Android device to use from the list.

- For KD-T922BT: Displayed only when **[ANDROID]** of **[SELECT]** is set to **[YES]**.

[STATUS] Shows the status of the selected device.
[IOS CONNECTED]: You are able to use the application using the iPhone/iPod touch connected via Bluetooth or USB input terminal.
[IOS NOT CONNECTED]: No iOS device is connected to use the application.
[ANDROID CONNECTED]: You are able to use the application using the Android device connected via Bluetooth.
[ANDROID NOT CONNECTED]: No Android device is connected to use the application.

Bluetooth®

- Depending on the Bluetooth version, operating system and the firmware version of your mobile phone, Bluetooth features may not work with this unit.
- Be sure to turn on the Bluetooth function of the device to make the following operations.
- Signal conditions vary depending on the surroundings.

Bluetooth — Connection

Supported Bluetooth profiles

- Hands-Free Profile (HFP)
- Advanced Audio Distribution Profile (A2DP)
- Audio/Video Remote Control Profile (AVRCP)
- Serial Port Profile (SPP)
- Phonebook Access Profile (PBAP)

Supported Bluetooth codecs

- Sub Band Codec (SBC)
- Advanced Audio Coding (AAC) (for KD-T922BT)

Connect the microphone

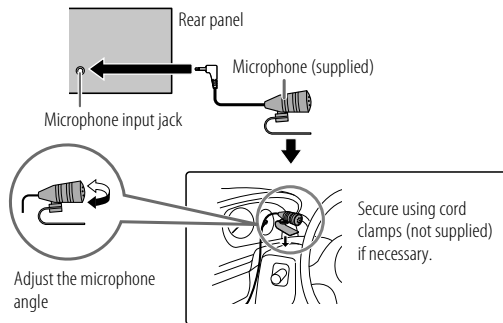



Bluetooth®

Pair and connect a Bluetooth device for the first time

- 1 Press  SRC to turn on the unit.
- 2 Search and select the name of your receiver ("KD-T922BT"/"KD-DB622BT"/"KD-X38MDBT") on the Bluetooth device.
"BT PAIRING" flashes on the display.
 - For some Bluetooth devices, you may need to enter the Personal Identification Number (PIN) code immediately after searching.
- 3 Perform (A) or (B) depending on what appears on the display.
For some Bluetooth devices, pairing sequence may vary from the steps described below.
 - (A) "Device Name" → "XXXXXX" → "VOL – YES" → "BACK – NO"
"XXXXXX" is a 6-digit passkey randomly generated during each pairing.
 - 1 Ensure that the passkeys appear on the unit and Bluetooth device are the same.
 - 2 Press the volume knob to confirm the passkey.
 - 3 Operate the Bluetooth device to confirm the passkey.
 - (B) "Device Name" → "VOL – YES" → "BACK – NO"
 - 1 Press the volume knob to start pairing.
 - 2
 - If "PAIRING" → "PIN 0000" scrolls on the display, enter the PIN code "0000" into the Bluetooth device.
You can change to a desired PIN code before pairing. (Page 23)
 - If only "PAIRING" appears, operate the Bluetooth device to confirm pairing.

"PAIRING COMPLETED" appears when pairing is completed and  will light up when the Bluetooth connection is established.

- KD-T922BT/KD-X38MDBT:  indicator lights up to show the strength of the battery of the connected device.
See also [FORMAT] on page 32 for the battery and signal strength shown on the display.
- KD-DB622BT:  "PHONE 1" and/or  "PHONE 2" indicator(s) light(s) up.

- This unit supports Secure Simple Pairing (SSP).
- Up to five devices can be registered (paired) in total.
- Once the pairing is completed, the Bluetooth device will remain registered in the unit even if you reset the unit. To delete the paired device, see [DEVICE DELETE] on page 23.
- A maximum of two Bluetooth phones and one Bluetooth audio device can be connected at any time. To connect or disconnect the registered device, see [PHONE SELECT] or [AUDIO SELECT] in [BT MODE]. (Page 23)
However, while in BT AUDIO source, you can connect to five Bluetooth audio devices and switch between these five devices. (Page 24)
- Some Bluetooth devices may not automatically connect to the unit after pairing. Connect the device to the unit manually.
- When the battery of the connected Bluetooth device runs low, "Device Name" → "LOW BATTERY" appears.
- Refer to the instruction manual of the Bluetooth device for more information.

Auto Pairing (for KD-T922BT)

When you connect iPhone/iPod touch to the USB input terminal, pairing request (via Bluetooth) is automatically activated if [AUTO PAIRING] is set to [ON]. (Page 23)

Press the volume knob to pair once you have confirmed the device name.

Bluetooth — Mobile phone

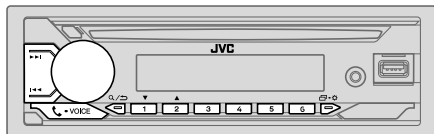

Receive a call

When there is an incoming call:

- KD-T922BT/KD-X38MDBT:
The buttons will blink in the color you have selected in **[RING COLOR]**. (Page 21)
KD-DB622BT:
The buttons will blink in the blinking pattern you have selected in **[RING ILLUMI]**. (Page 21)
- The unit answers the call automatically if **[AUTO ANSWER]** is set to a selected time. (Page 21)

During a call:

- KD-T922BT/KD-X38MDBT:
The buttons stop blinking and illuminate in the color you have selected in **[RING COLOR]**. (Page 21)
KD-DB622BT:
The buttons stop blinking.
- If you turn off the unit or detach the faceplate, Bluetooth is disconnected.

The following operations may differ or be unavailable depending on the connected phone.

To	On the faceplate
First incoming call...	
Answer a call	Press ☎-VOICE or the volume knob.
Reject a call	Press and hold ☎-VOICE or the volume knob.
End a call	Press and hold ☎-VOICE or the volume knob.
While talking on the first incoming call...	
Answer another incoming call and hold the current call	Press ☎-VOICE or the volume knob.
Reject another incoming call	Press and hold ☎-VOICE or the volume knob.
While having two active calls...	
End current call and activate held call	Press and hold ☎-VOICE or the volume knob.
Swap between the current call and held call	Press ☎-VOICE .
Adjust the phone volume*1 [00] to [35] (Default: [15])	Turn the volume knob during a call.
Switch between hands-free and private talk modes*2	Press Q/SD during a call.

*1 This adjustment will not affect the volume of the other sources.

*2 Operations may vary according to the connected Bluetooth device.

Bluetooth®

■ Improve the voice quality

While talking on the phone...

- 1 Press and hold + .
- 2 Turn the volume knob to select an item (see the following table), then press the knob.
- 3 Repeat step 2 until the desired item is selected or activated.
- 4 Press + to exit.

To return to the previous setting item, press / .

Default: [XX]

[MIC GAIN]	[LEVEL -10] to [LEVEL +10] ([LEVEL -04]): The sensitivity of the microphone increases as the number increases.
[NR LEVEL]	[LEVEL -05] to [LEVEL +05] ([LEVEL 00]): Adjust the noise reduction level until the least noise is being heard during a phone conversation.
[ECHO CANCEL]	[LEVEL -05] to [LEVEL +05] ([LEVEL 00]): Adjust the echo cancellation delay time until the least echo is being heard during a phone conversation.

- Call quality may depend on mobile phone.

■ Make the settings for receiving a call

- 1 Press - VOICE to enter Bluetooth mode.
- 2 Turn the volume knob to select an item (see the following table), then press the knob.
- 3 Repeat step 2 until the desired item is selected or activated.

To return to the previous setting item, press / .

Default: [XX]

[SETTINGS]

[AUTO ANSWER] [01 SEC] to [30 SEC]: Answers an incoming call automatically in the selected time (in seconds). ; [OFF]: Cancels.

[RING COLOR] (For KD-T922BT/KD-X38MDBT)
[COLOR 01] to [COLOR 49] ([COLOR 08]): Selects the illumination color for the buttons as notification when there is an incoming call and during a call. ; [OFF]: Cancels.

[RING ILLUMI] (For KD-DB622BT)
[BLINK 01] to [BLINK 05] ([BLINK 02]): Selects the blinking pattern for the buttons as notification when there is an incoming call. ; [OFF]: Cancels.

Make a call

You can make a call from the call history, phonebook, or dialing the number. Call by voice is also possible if your mobile phone has the feature.

- 1 Press - VOICE to enter Bluetooth mode.
“(First device name)” appears.
 - If two Bluetooth phones are connected, press - VOICE again to switch to the other phone.
“(Second device name)” appears.
- 2 Turn the volume knob to select an item (page 22), then press the knob.
- 3 Repeat step 2 until the desired item is selected/activated or follow the instructions stated on the selected item.

To return to the previous setting item, press / .

[RECENT CALL]	(Applicable only if the phone supports PBAP.) 1 Press the volume knob to select a name or a phone number. <ul style="list-style-type: none">• “<” indicates call received, “>” indicates call made, “M” indicates call missed.• “NO HISTORY” appears if there is no recorded call history or call number. 2 Press the volume knob to call.
[PHONEBOOK]	(Applicable only if the phone supports PBAP.) 1 Press 2▲ / 1▼ to select the desired letter (A to Z, 0 to 9, and OTHERS). <ul style="list-style-type: none">• “OTHERS” appears if the first character is other than A to Z, 0 to 9. 2 Turn the volume knob to select a name, then press the knob. 3 Turn the volume knob to select a phone number, then press the knob to call. <ul style="list-style-type: none">• For using phonebook with this unit, make sure to allow access to or transfer from your smartphone. Depending on the connected phone, the process may be different.• This unit can display only non-accent letters. (Accent letters such as “Ú” are shown as “U”.)
[DIAL NUMBER]	1 Turn the volume knob to select a number (0 to 9) or character (*, #, +). 2 Press ◀◀ / ▶▶ to move the entry position. Repeat step 1 and step 2 until you finish entering the phone number. 3 Press the volume knob to call.
[VOICE]	Speak the name of the contact you want to call or the voice command to control the phone functions. (See also the following “Make a call using voice recognition”.)

■ Make a call using voice recognition

- 1** Press and hold -VOICE to activate the voice recognition of the connected phone.
- 2** Speak the name of the contact you want to call or the voice command to control the phone functions.

• Supported Voice Recognition features vary for each phone. Refer to the instruction manual of the connected phone for details.

Store a contact in memory

You can store up to 6 contacts into the number buttons (1 to 6).

- 1** Press -VOICE to enter Bluetooth mode.
- 2** Turn the volume knob to select [RECENT CALL], [PHONEBOOK] or [DIAL NUMBER], then press the knob.
- 3** Turn the volume knob to select a contact or enter a phone number. If a contact is selected, press the volume knob to show the phone number.
- 4** Press and hold one of the number buttons (1 to 6). “MEMORY P(selected preset number)” appears when the contact is stored.

To erase a contact from the preset memory, select [DIAL NUMBER] in step 2, store a blank number in step 3 and proceed to step 4.

Make a call to a registered number

- 1** Press -VOICE to enter Bluetooth mode.
- 2** Press one of the number buttons (1 to 6).
- 3** Press the volume knob to call. “NO PRESET” appears if there is no contact stored.

Bluetooth mode settings

- 1** Press and hold +.
- 2** Turn the volume knob to select an item (page 23), then press the knob.
- 3** Repeat step 2 until the desired item is selected/activated or follow the instructions stated on the selected item.
- 4** Press + to exit.

To return to the previous setting item, press /◀.

Default: [XX]

[BT MODE]	
[PHONE SELECT]	Selects the phone or audio device to connect or disconnect. “*” appears in front of the device name when connected.
[AUDIO SELECT]	“▷” appears in front of the current playback audio device. • You can connect a maximum of two Bluetooth phones and one Bluetooth audio device at a time.
[DEVICE DELETE]	1 Turn the volume knob to select a device to delete, then press the knob. 2 Turn the volume knob to select [YES] or [NO], then press the knob.
[PIN CODE EDIT] (0000)	Changes the PIN code (up to 6 digits). 1 Turn the volume knob to select a number. 2 Press ◀◀ / ▶▶ to move the entry position. Repeat step 1 and step 2 until you finish entering the PIN code. 3 Press the volume knob to confirm.
[RECONNECT]	[ON]: The unit is automatically reconnect when the last connected Bluetooth device is within the connectable range.; [OFF]: Cancels.
[AUTO PAIRING]	(For KD-T922BT) [ON]: The unit is automatically paired with the supported Bluetooth device (iPhone/iPod touch) when it is connected through USB input terminal. Depending on the operating system of the connected device, this function may not work.; [OFF]: Cancels.
[INITIALIZE]	[YES]: Initializes all the Bluetooth settings (including stored pairing, phonebook, and etc.); [NO]: Cancels.
[INFORMATION]	[MY BT NAME]: Displays the name of your receiver (“KD-T922BT” / “KD-DB622BT”/“KD-X38MDBT”).; [MY ADDRESS]: Shows address of this unit.

Bluetooth compatibility check mode

You can check the connectivity of the supported profile between the Bluetooth device and the unit.

- Make sure there is no Bluetooth device paired.

- 1 Press and hold -VOICE.**
“BLUETOOTH” ↔ “CHECK MODE” appears. “SEARCH NOW USING PHONE” → “PIN IS 0000” scrolls on the display.
- 2 Search and select the name of your receiver (“KD-T922BT” / “KD-DB622BT”/“KD-X38MDBT”) on the Bluetooth device within 3 minutes.**
- 3 Perform (A), (B) or (C) depending on what appears on the display.**
 - (A) “PAIRING” → “XXXXXX” (6-digit passkey):** Ensure that the same passkey appears on the unit and Bluetooth device, then operate the Bluetooth device to confirm the passkey.
 - (B) “PAIRING” → “PIN IS 0000”:** Enter “0000” on the Bluetooth device.
 - (C) “PAIRING”:** Operate the Bluetooth device to confirm pairing.

After pairing is done successfully, “PAIRING OK” → “Device Name” appears and Bluetooth compatibility check starts.

If “CONNECT NOW USING PHONE” appears, operate the Bluetooth device to allow phonebook access to continue.
“TESTING” flashes on the display.

Bluetooth®

The connectivity result flashes on the display.

"PAIRING OK" and/or "HANDS-FREE OK"*1 and/or "AUD.STREAM OK"*2 and/or "PBAP OK"*3: Compatible

*1 Compatible with Hands-Free Profile (HFP)

*2 Compatible with Advanced Audio Distribution Profile (A2DP)

*3 Compatible with Phonebook Access Profile (PBAP)

After 30 seconds, "PAIRING DELETED" appears to indicate that pairing has been deleted, and the unit exits check mode.

- To cancel, press and hold **SRC** to turn off the power, then turn on the power again.

Bluetooth — Audio

- Operations and display indications may differ according to their availability on the connected device.
- Depending on the connected device, some features may not work with your device.

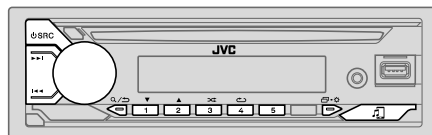

While in BT AUDIO source, you can connect to five Bluetooth audio devices and switch between these five devices.

Listen to the audio player via Bluetooth

- 1 Press **SRC** repeatedly to select BT AUDIO.
 - Pressing **BT** enters BT AUDIO directly.
- 2 Operate the audio player via Bluetooth to start playback.

To	On the faceplate
Play back/pause	Press the volume knob.
Select group or folder	Press 2▲ / 1▼ .
Reverse skip/Forward skip	Press 1◀◀ / ▶▶1 .
Reverse/Fast-forward	Press and hold 1◀◀ / ▶▶1 .
Repeat play	Press 4↺ repeatedly. [TRACK REPEAT], [ALL REPEAT], [GROUP REPEAT], [REPEAT OFF]

Bluetooth®

To	On the faceplate
Random play	Press 3  repeatedly. [GROUP RANDOM], [ALL RANDOM], [RANDOM OFF]
Select a file from a folder/list	Refer to "Select a file to play" on page 14.
Switch between connected Bluetooth audio devices	Press 5. (Pressing the "Play" key on the connected device itself also causes switching of sound output from the device.)

Listen to iPod/iPhone via Bluetooth (for KD-T922BT)





You can listen to the songs on the iPod/iPhone via Bluetooth on this unit.

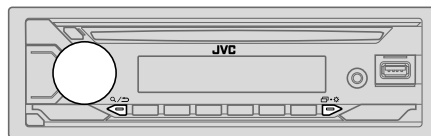

Press  SRC repeatedly to select iPod BT.

- You can operate the iPod/iPhone in the same way as iPod/iPhone via USB input terminal. (Page 13)
- If you plug in an iPod/iPhone to the USB input terminal while listening to iPod BT source, the source automatically changes to iPod USB source. Press  SRC to select iPod BT source if the device is still connected via Bluetooth.

Audio Settings



- Press and hold  .
- Turn the volume knob to select an item (see the following table), then press the knob.
- Repeat step 2 until the desired item is selected/activated or follow the instructions stated on the selected item.
- Press   to exit.

To return to the previous setting item, press  / .

Default: [XX]

[EQ SETTING]

[PRESET EQ]

Selects a preset equalizer suitable to the music genre.

- Select [USER] to use the settings made in [EASY EQ] or [PRO EQ].
[FLAT]/[DRVN 3]/[DRVN 2]/[DRVN 1]/[HARD ROCK]/[HIP HOP]/[JAZZ]/[POP]/[R&B]/[USER]/[CLASSICAL]
Drive equalizer ([DRVN 3]/[DRVN 2]/[DRVN 1]) boosts specific frequencies in the audio signal to reduce the noise heard from outside the car or running noise of the tyres.
- When the display demonstration is activated ([ON] is selected initially, page 8), [HARD ROCK] is automatically selected as the [PRESET EQ].
 - If you set [DEMO MODE] to [OFF] (page 8), [FLAT] is selected as the default setting for [PRESET EQ].

Audio Settings

[EASY EQ]	<p>Adjusts your own sound settings.</p> <ul style="list-style-type: none"> The settings are stored to [USER] in [PRESET EQ]. The settings made may affect the current settings of [PRO EQ]. <p>[SUB.W SP]*1*2: [00] to [+06] (Default: [+03])</p> <p>[SUB.W]*1*3: [-50] to [+10] [00]</p> <p>[BASS]: [LVL-09] to [LVL+09] [LVL 00]</p> <p>[MID]: [LVL-09] to [LVL+09] [LVL 00]</p> <p>[TRE]: [LVL-09] to [LVL+09] [LVL 00]</p>	<p>[SUB.W LEVEL]*1 [SPK-OUT]*2 (Not applicable when 3-way crossover is selected.)</p> <p>[SUB.W 00] to [SUB.W +06] ([SUB.W +03]): Adjusts the output level of the subwoofer connected via speaker lead. (Page 42, 43)</p> <p>[PRE-OUT]*3 [SUB.W -50] to [SUB.W +10] ([SUB.W 00]): Adjusts the output level of the subwoofer connected to the lineout terminals (SW or REAR/SW) through an external amplifier. (Page 42, 43)</p>
[PRO EQ]	<p>Adjusts your own sound settings for each source.</p> <ul style="list-style-type: none"> The settings are stored to [USER] in [PRESET EQ]. The settings made may affect the current settings of [EASY EQ]. 	<p>[SUBWOOFER SET]*3 [ON]: Turns on the subwoofer output. ; [OFF]: Cancels.</p>
[62.5HZ]	<p>[LEVEL -09] to [LEVEL +09] ([LEVEL 00]): Adjusts the level to memorize for each source. (Before making an adjustment, select the source you want to adjust.)</p> <p>[ON]: Turns on the extended bass. ; [OFF]: Cancels.</p>	<p>[FADER] (Not applicable when 3-way crossover is selected.)</p> <p>[POSITION R15] to [POSITION F15] ([POSITION 00]): Adjusts the front and rear speaker output balance.</p>
[100HZ]/[160HZ]/[250HZ]/[400HZ]/[630HZ]/[1KHZ]/[1.6KHZ]/[2.5KHZ]/[4KHZ]/[6.3KHZ]/[10KHZ]/[16KHZ]	<p>[LEVEL -09] to [LEVEL +09] ([LEVEL 00]): Adjusts the level to memorize for each source. (Before making an adjustment, select the source you want to adjust.)</p>	<p>[BALANCE]*4 [POSITION L15] to [POSITION R15] ([POSITION 00]): Adjusts the left and right speaker output balance.</p>
[Q FACTOR]	<p>[1.35]/[1.50]/[2.00]: Adjust the quality factor.</p>	<p>[VOLUME ADJUST] [LEVEL -15] to [LEVEL +06] ([LEVEL 00]): Presets the initial volume level of each source by comparing to the FM volume levels. (Before adjustment, select the source you want to adjust.)</p>
[AUDIO CONTROL]	<p>[BASS BOOST] [LEVEL +01] to [LEVEL +05]: Selects your preferred bass boost level. ; [OFF]: Cancels.</p>	<p>[AMP GAIN] [LOW POWER]: Limits the maximum volume level to 25. (Select if the maximum power of each speaker is less than 50 W to prevent damaging the speakers.) ; [HIGH POWER]: The maximum volume level is 35.</p>
[LOUDNESS]	<p>[LEVEL 01]/[LEVEL 02]: Boosts low or high frequencies to produce a well-balanced sound at low volume. ; [OFF]: Cancels.</p>	<p>[SPK/PRE OUT] (Not applicable when 3-way crossover is selected.) Depending on the speaker connection method, select the appropriate setting for the desired output. (See "Speaker output settings" on page 27.)</p>
		<p>[SPEAKER SIZE] Depending on the crossover type you have selected (see [X ' OVER TYPE] on page 27), 2-way crossover or 3-way crossover setting items will be shown. (See "Crossover settings" on page 28.)</p> <p>[X ' OVER] By default, 2-way crossover type is selected.</p>

*1, *2, *3, *4: (see page 27)

Audio Settings

[DTA SETTINGS]

[CAR SETTINGS]

For settings, see "Digital Time Alignment settings" on page 30.

[X ' OVER TYPE]

Caution: Adjusts the volume before changing the [X ' OVER TYPE] to avoid the sudden increase or decrease of the output level.

- Once you have changed the crossover type, the next time when you turn on the power, the display shows:
"2-WAY X'OVER" or "3-WAY X'OVER" → "PRESS" → "VOLUME KNOB"
→ "TO CONFIRM"
Press the volume knob to acknowledge in order to proceed to the next desired operation.

[2-WAY]

(Displayed only when [3-WAY] is selected.)
[YES]: Selects two way crossover type. ; [NO]: Cancels.

[3-WAY]

(Displayed only when [2-WAY] is selected.)
[YES]: Selects three way crossover type. ; [NO]: Cancels.

[SOUND EFFECT]

[SPACE ENHANCE]

(Not applicable for FM/AM source and DAB source.)
[SMALL]/[MEDIUM]/[LARGE]: Virtually enhances the sound space. ;
[OFF]: Cancels.

[SND RESPONSE]

[LEVEL1]/[LEVEL2]/[LEVEL3]: Virtually makes the sound more realistic. ;
[OFF]: Cancels.

[SOUND LIFT]

[LOW]/[MIDDLE]/[HIGH]: Virtually adjusts the sound position heard from the speakers. ; [OFF]: Cancels.

[VOL LINK EQ]

[ON]: Boosts the frequency to reduce the noise heard from outside the car or running noise of the tyres. ; [OFF]: Cancels.

[K2 TECHNOLOGY]

(Not applicable for FM/AM source, DAB source and AUX source.)
[ON]: Improves the sound quality of compressed music. ; [OFF]: Cancels.

Speaker output settings [SPK/PRE OUT]

(Applicable only if [X ' OVER TYPE] is set to [2-WAY])

Select the output setting for the speakers [SPK/PRE OUT], based on the speaker connection method.

Connection via lineout terminals

For connections through an external amplifier (Page 42, 43)

KD-T922BT/KD-X38MDBT:

Setting on [SPK/PRE OUT]	Audio signal through lineout terminal		
	FRONT	REAR	SW
[REAR/REAR] (default)	Front speakers output	Rear speakers output	Subwoofer output
[SUB.W/SUB.W]	Front speakers output	L (left): Subwoofer output R (right): (Mute)	Subwoofer output

KD-DB622BT:

Setting on [SPK/PRE OUT]	Audio signal through lineout terminal
	REAR/SW
[REAR/REAR]	Rear speakers output
[REAR/SUB.W] (default)	Subwoofer output
[SUB.W/SUB.W]	Subwoofer output

*1 Displayed only when [SUBWOOFER SET] is set to [ON]. (Page 26)

*2 For 2-way crossover: Displayed only when [SPK/PRE OUT] is set to [SUB.W/SUB.W].

*3 For 2-way crossover: Displayed only when [SPK/PRE OUT] is set to [REAR/SUB.W] or [SUB.W/SUB.W].

*4 This adjustment will not affect the subwoofer output.

Audio Settings

Connection via speaker leads

You can also connect the speakers without using an external amplifier but still being able to enjoy the subwoofer output with these settings. (Page 42, 43)

Setting on [SPK/PRE OUT]	Audio signal through rear speaker lead	
	L (left)	R (right)
[REAR/REAR]	Rear speakers output	Rear speakers output
[REAR/SUB.W]*	Rear speakers output	Rear speakers output
[SUB.W/SUB.W]	Subwoofer output	(Mute)

If [SUB.W/SUB.W] is selected:

- [120HZ] is selected in [SUBWOOFER LPF] and [THROUGH] is not available. (Page 29)
- [POSITION R02] is selected in [FADER] and selectable range is [POSITION R15] to [POSITION 00]. (Page 26)

* Except for KD-T922BT/KD-X38MDBT.

Crossover settings

Below are the available setting items for 2-way crossover and 3-way crossover.

▲ CAUTION

Select a crossover type according to how the speakers are connected. (Page 42, 43)

If you select a wrong type:

- The speakers may be damaged.
- The output sound level may be extremely high or low.

SPEAKER SIZE

Selects according to the connected speaker size for optimum performance.

- The frequency and slope settings are automatically set for the crossover of the selected speaker.
- If [NONE] is selected for the following speaker in [SPEAKER SIZE], the [X' OVER] setting of the selected speaker is not available.
 - 2-way crossover: [TWEETER] of [FRONT]/[REAR]/[SUBWOOFER]
 - 3-way crossover: [WOOFER]

X' OVER (crossover)

- [FRQ]/[F-HPF FRQ]/[R-HPF FRQ]/[SW LPF FRQ]/[HPF FRQ]/[LPF FRQ]: Adjusts the crossover frequency for the selected speakers (high pass filter or low pass filter).
If [THROUGH] is selected, all signals are sent to the selected speakers.
- [SLOPE]/[F-HPF SLOPE]/[R-HPF SLOPE]/[SW LPF SLOPE]/[HPF SLOPE]/[LPF SLOPE]: Adjusts the crossover slope.
Selectable only if a setting other than [THROUGH] is selected for the crossover frequency.
- [SW LPF PHASE]/[PHASE]: Selects the phase of the speaker output to be in line with the other speaker output.
- [GAIN LEFT]/[GAIN RIGHT]/[F-HPF GAIN]/[R-HPF GAIN]/[SW LPF GAIN]/[GAIN]: Adjusts the output volume of the selected speaker.

Audio Settings

2-way crossover setting items

[SPEAKER SIZE]		
[FRONT]	[SIZE]	[8CM]/[10CM]/[12CM]/[13CM]/[16CM]/ [17CM]/[18CM]/[4×6]/[5×7]/[6×8]/[6×9]/ [7×10]
	[TWEETER]	[SMALL]/[MIDDLE]/[LARGE]/[NONE] (not connected)
[REAR]*1		[8CM]/[10CM]/[12CM]/[13CM]/[16CM]/[17CM]/[18CM]/[4×6]/ [5×7]/[6×8]/[6×9]/[7×10]/[NONE] (not connected)
[SUBWOOFER]*2*3		[16CM]/[20CM]/[25CM]/[30CM]/[38CM OVER]/[NONE] (not connected)
[X * OVER]		
	[TWEETER]	[FRQ] [1KHZ]/[1.6KHZ]/[2.5KHZ]/[4KHZ]/[5KHZ]/ [6.3KHZ]/[8KHZ]/[10KHZ]/[12.5KHZ]
		[GAIN LEFT] [−08DB] to [00DB]
		[GAIN RIGHT] [−08DB] to [00DB]
	[FRONT HPF]	[F-HPF FRQ] [30HZ]/[40HZ]/[50HZ]/[60HZ]/[70HZ]/[80HZ]/ [90HZ]/[100HZ]/[120HZ]/[150HZ]/[180HZ]/ [220HZ]/[250HZ]/[THROUGH]
		[F-HPF SLOPE] [−06DB]/[−12DB]/[−18DB]/[−24DB]
		[F-HPF GAIN] [−08DB] to [00DB]
	[REAR HPF]*1	[R-HPF FRQ] [30HZ]/[40HZ]/[50HZ]/[60HZ]/[70HZ]/[80HZ]/ [90HZ]/[100HZ]/[120HZ]/[150HZ]/[180HZ]/ [220HZ]/[250HZ]/[THROUGH]
		[R-HPF SLOPE] [−06DB]/[−12DB]/[−18DB]/[−24DB]
		[R-HPF GAIN] [−08DB] to [00DB]

[SUBWOOFER LPF]*2*3	[SW LPF FRQ]	[30HZ]/[40HZ]/[50HZ]/[60HZ]/[70HZ]/[80HZ]/ [90HZ]/[100HZ]/[120HZ]/[150HZ]/[180HZ]/ [220HZ]/[250HZ]/[THROUGH]
	[SW LPF SLOPE]	[−06DB]/[−12DB]/[−18DB]/[−24DB]
	[SW LPF PHASE]	[REVERSE] (180°)/[NORMAL] (0°)
	[SW LPF GAIN]	[−08DB] to [00DB]

3-way crossover setting items

[SPEAKER SIZE]		
[TWEETER]		[SMALL]/[MIDDLE]/[LARGE]
[MID RANGE]		[8CM]/[10CM]/[12CM]/[13CM]/[16CM]/[17CM]/[18CM]/[4×6]/[5×7]/ [6×8]/[6×9]
[WOOFER]*3		[16CM]/[20CM]/[25CM]/[30CM]/[38CM OVER]/[NONE] (not connected)
[X * OVER]		
	[TWEETER]	[HPF FRQ] [1KHZ]/[1.6KHZ]/[2.5KHZ]/[4KHZ]/[5KHZ]/[6.3KHZ]/ [8KHZ]/[10KHZ]/[12.5KHZ]
		[SLOPE] [−06DB]/[−12DB]
		[PHASE] [REVERSE] (180°)/[NORMAL] (0°)
		[GAIN] [−08DB] to [00DB]

*1, *2, *3: (see page 30)

Audio Settings

[MID RANGE]	[HPF FRQ]	[30HZ]/[40HZ]/[50HZ]/[60HZ]/[70HZ]/[80HZ]/[90HZ]/ [100HZ]/[120HZ]/[150HZ]/[180HZ]/[220HZ]/[250HZ]/ [THROUGH]
	[HPF SLOPE]	[-06DB]/[-12DB]
	[LPF FRQ]	[1KHZ]/[1.6KHZ]/[2.5KHZ]/[4KHZ]/[5KHZ]/[6.3KHZ]/ [8KHZ]/[10KHZ]/[12.5KHZ]/[THROUGH]
	[LPF SLOPE]	[-06DB]/[-12DB]
	[PHASE]	[REVERSE] (180°)/[NORMAL] (0°)
	[GAIN]	[-08DB] to [00DB]
[WOOFER]*3	[LPF FRQ]	[30HZ]/[40HZ]/[50HZ]/[60HZ]/[70HZ]/[80HZ]/[90HZ]/ [100HZ]/[120HZ]/[150HZ]/[180HZ]/[220HZ]/[250HZ]/ [THROUGH]
	[SLOPE]	[-06DB]/[-12DB]
	[PHASE]	[REVERSE] (180°)/[NORMAL] (0°)
	[GAIN]	[-08DB] to [00DB]

*1 Displayed only when [SPK/PRE OUT] is set to [REAR/REAR] or [REAR/SUB.W]. (Page 27)

*2 KD-DB622BT: Displayed only when [SPK/PRE OUT] is set to [REAR/SUB.W] or [SUB.W/SUB.W]. (Page 27)

*3 Displayed only when [SUBWOOFER SET] is set to [ON]. (Page 26)

Digital Time Alignment settings

Digital Time Alignment sets the delay time of the speaker output to create a more suitable environment for your vehicle.

- For more information, see "Determining the delay time automatically" on page 31.

[DTA SETTINGS]

[POSITION]	Selects your listening position (reference point). [ALL]: Not compensating ; [FRONT RIGHT]: Front right seat ; [FRONT LEFT]: Front left seat ; [FRONT ALL]: Front seats • [FRONT ALL] is displayed only when [X ' OVER TYPE] is set to [2-WAY]. (Page 27)
[DISTANCE]*1	[OCM] to [610CM]: Fine adjust the distance to compensate.
[GAIN]*1	[-8DB] to [0DB]: Fine adjust the output volume of the selected speaker.
[DTA RESET]	[YES]: Resets the settings ([DISTANCE] and [GAIN]) of the selected [POSITION] to default. ; [NO]: Cancels.

[CAR SETTINGS]

Identify your car type and rear speaker location in order to make the adjustment for [DTA SETTINGS].

[CAR TYPE]	[COMPACT]/[FULL SIZE CAR]/[WAGON]/[MINIVAN]/[SUV]/ [MINIVAN(LONG)]: Selects the type of vehicle. ; [OFF]: Not compensating.
[R-SP LOCATION]*2	Selects the location of the rear speakers in your vehicle to calculate the furthest distance from the listening position selected (reference point). • [DOOR]/[REAR DECK]: Selectable only when [CAR TYPE] is selected as [OFF], [COMPACT], [FULL SIZE CAR], [WAGON] or [SUV]. • [2ND ROW]/[3RD ROW]: Selectable only when [CAR TYPE] is selected as [MINIVAN] or [MINIVAN(LONG)].

*1, *2: (see page 31)

Audio Settings

Determining the delay time automatically

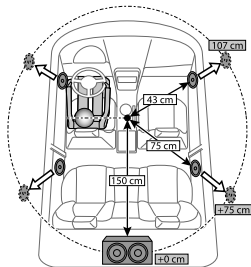

If you specify the distance from the currently set listening position to every speaker, the delay time will be automatically calculated.

- 1 Set **[POSITION]** and determine the listening position as the reference point (the reference point for **[FRONT ALL]** will be the center between the right and left in the front seats).
- 2 Measure the distances from the reference point to the speakers.
- 3 Calculate the distance between the furthest speaker (subwoofer on the illustration) and other speakers.
- 4 Sets the **[DISTANCE]** calculated in step 3 for individual speakers.
- 5 Adjusts **[GAIN]** for individual speakers.

Example: When **[FRONT ALL]** is selected as the listening position

*1 Before making an adjustment, select the speaker:

When 2-way crossover is selected:

[FRONT LEFT]/[FRONT RIGHT]/[REAR LEFT]/[REAR RIGHT]/[SUBWOOFER]:

- **[REAR LEFT]**, **[REAR RIGHT]** and **[SUBWOOFER]** is selectable only if a setting other than **[NONE]** is selected for **[REAR]** and **[SUBWOOFER]** of **[SPEAKER SIZE]**. (Page 29)

When 3-way crossover is selected:

[TWEETER LEFT]/[TWEETER RIGHT]/[MID LEFT]/[MID RIGHT]/[WOOFER]:

- **[WOOFER]** is selectable only if a setting other than **[NONE]** is selected for **[WOOFER]** of **[SPEAKER SIZE]**. (Page 29)

*2 Displayed only when **[X ' OVER TYPE]** is set to **[2-WAY]** (page 27) and if a setting other than **[NONE]** is selected for **[REAR]** of **[SPEAKER SIZE]**. (Page 29)

Display Settings

Zone identification for brightness settings

KD-T922BT:

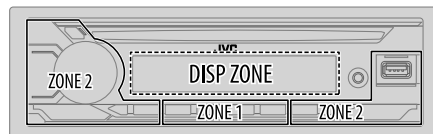

KD-DB622BT:

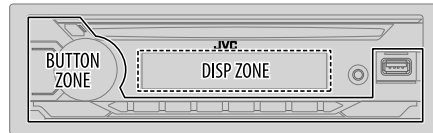

KD-X38MDBT:

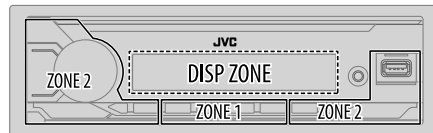

Display Settings

Zone identification for color settings

KD-T922BT:

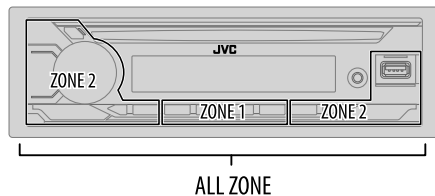

KD-X38MDBT:

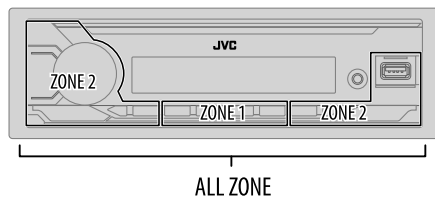

- 1 Press and hold + .
- 2 Turn the volume knob to select an item (see the following table), then press the knob.
- 3 Repeat step 2 until the desired item is selected/activated or follow the instructions stated on the selected item.
- 4 Press + to exit.

To return to the previous setting item, press / .

Default: **[XX]**

[DISPLAY]

[DIMMER]

Dims the illumination.

[OFF]: Dimmer is turned off. Brightness changes to **[DAY]** setting.

[ON]: Dimmer is turned on. Brightness changes to **[NIGHT]** setting.
(See the following "[BRIGHTNESS]" settings.)

[DIMMER TIME]: Set the time to turn on dimmer and to turn off dimmer.

1 Turn the volume knob to adjust the **[ON]** time, then press the knob.

2 Turn the volume knob to adjust the **[OFF]** time, then press the knob.

(Default: **[ON]**: **[18:00]** ; **[OFF]**: **[6:00]**)

[DIMMER AUTO]: Dimmer turns on and off automatically when you turn off or on the car headlights.*1

[BRIGHTNESS]

Sets the brightness for day and night separately.

1 **[DAY]/[NIGHT]**: Select day or night.

2 Select a zone. (See the illustration on page 31.)

3 **[LEVEL 00]** to **[LEVEL 31]**: Set the brightness level.

[TEXT SCROLL]*2

[SCROLL ONCE]: Scrolls the display information once. ;

[SCROLL AUTO]: Repeats scrolling at 5-second intervals. ;

[SCROLL OFF]: Cancels.

- KD-DB622BT/KD-X38MDBT: Not applicable to Dynamic Label display information (page 35, 36) while in DAB source.

[FORMAT]*3

(For KD-T922BT/KD-X38MDBT)

Information below is shown on the supplementary display when Bluetooth device is connected. (Page 35)

[BATT/SIGNAL]: Shows the strength of the battery and signal. ;

[DATE]: Shows the date.

*1 The illumination control wire connection is required. (Page 42, 43)

*2 Some characters or symbols will not be shown correctly (or will be blank).

*3 Functionality depends on the type of phone used.

Display Settings

[COLOR] (for KD-T922BT/KD-X38MDBT)

- [PRESET] Selects illumination colors for the buttons on different zones separately.
- 1 Select a zone ([ZONE 1], [ZONE 2], [ALL ZONE]). (See the illustration on page 32.)
 - 2 Select a color for the selected zone.
 - [COLOR 01] to [COLOR 49]
 - [USER]: The color you have created for [DAY COLOR] or [NIGHT COLOR] is shown.
 - [COLOR FLOW01] to [COLOR FLOW03]: Color changes at different speeds.
 - [CRYSTAL]/[FLOWER]/[FOREST]/[GRADATION]/[OCEAN]/[RELAX]/[SUNSET]: The selected color pattern is shown.* (Selectable only when [ALL ZONE] is selected in step 1.)

- [DAY COLOR] Stores your own day and night illumination colors for different zones.
- 1 Select a zone ([ZONE 1], [ZONE 2]). (See the illustration on page 32.)
 - 2 [RED]/[GREEN]/[BLUE]: Select a primary color.
 - 3 [00] to [31]: Select the level.

- [NIGHT COLOR] Repeat step 2 and step 3 for all the primary colors.
- Your setting is stored to [USER] in [PRESET].
 - [NIGHT COLOR] or [DAY COLOR] is changed by turning on or off your car's headlights.

[COLOR GUIDE] [ON]: The illumination color of [ZONE 1] and [ZONE 2] change to white color when settings are performed on menu and list search, except in color setting mode.; [OFF]: Cancels.

* If one of these color patterns is selected, the [ZONE 1] and [ZONE 2] illumination colors will change to the default colors.

References

Maintenance

Cleaning the unit

Wipe off dirt on the faceplate with a dry silicone or soft cloth.

Cleaning the connector

Detach the faceplate and clean the connector gently with a cotton swab. Be careful not to damage the connector.

KD-T922BT/KD-DB622BT:

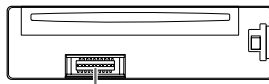

Connector (on the reverse side of the faceplate)

KD-X38MDBT:



Connector (on the reverse side of the faceplate)

Handling discs (for KD-T922BT/KD-DB622BT)

- Do not touch the recording surface of the disc.
- Do not stick tape etc. on the disc, or use a disc with tape stuck on it.
- Do not use any accessories for the disc.
- Clean from the center of the disc and move outward.
- Clean the disc with a dry silicone or soft cloth. Do not use any solvents.
- When removing a disc from this unit, pull it out horizontally.
- Remove burrs from the center hole and disc edge before inserting a disc.

More information

- For: — Latest firmware updates and latest compatible item list
— JVC original application
— Any other latest information

Visit <www.jvc.net/cs/car/>.

References

General

- KD-T922BT/KD-DB622BT: This unit can only play the following CDs:



- **DualDisc playback:** The Non-DVD side of a “DualDisc” does not comply with the “Compact Disc Digital Audio” standard. Therefore, the use of Non-DVD side of a DualDisc on this product cannot be recommended.
- For detailed information and notes about the playable audio files, visit <www.jvc.net/cs/car/audiofile/>.

Playable files

- Disc (for KD-T922BT/KD-DB622BT):
Playable audio file:
KD-T922BT: MP3 (.mp3), WMA (.wma), AAC (.aac)
KD-DB622BT: MP3 (.mp3), WMA (.wma)
Playable media: CD-R/CD-RW/CD-ROM
Playable file format: ISO 9660 Level 1/2, Joliet, Long file name
- USB mass storage class device:
Playable audio file:
KD-T922BT: MP3 (.mp3), WMA (.wma), AAC (.aac), AAC (.m4a), WAV (.wav), FLAC (.flac)
KD-DB622BT/KD-X38MDBT: MP3 (.mp3), WMA (.wma), WAV (.wav), FLAC (.flac)
Playable file system: FAT12, FAT16, FAT32

Even when audio files comply with the standards listed above, playback may be impossible depending on the types or conditions of media or devices.

KD-T922BT: The AAC (.m4a) file in a CD encoded by iTunes cannot be played on this unit.

Unplayable discs (for KD-T922BT/KD-DB622BT)

- Discs that are not round.
- Discs with coloring on the recording surface or discs that are dirty.
- Recordable/ReWritable discs that have not been finalized.
- 8 cm CD. Attempting to insert using an adapter may cause malfunction.

About USB devices

- You cannot connect a USB device via a USB hub.

- Connecting a cable whose total length is longer than 5 m may result in abnormal playback.
- This unit cannot recognize a USB device whose rating is other than 5 V and exceeds 1.5 A.

About iPod/iPhone (for KD-T922BT)

- Made for
 - iPod touch (6th generation)
 - iPhone 5S, 6, 6 Plus, 6S, 6S Plus, SE, 7, 7 Plus, 8, 8 Plus, X, XS, XS MAX, XR, 11, 11 Pro, 11 Pro MAX (iOS 12.1 or later)
- It is not possible to browse video files on the “Videos” menu.
- The song order displayed on the selection menu of this unit may differ from that of the iPod/iPhone.
- You cannot operate iPod if “JVC” or “✓” is displayed on iPod.
- Depending on the version of the operating system of the iPod/iPhone, some functions may not operate on this unit.

About Spotify

- Spotify application supports:
 - KD-T922BT: iPhone 5S, 6, 6 Plus, 6S, 6S Plus, SE, 7, 7 Plus, 8, 8 Plus, X, XS, XS MAX, XR, 11, 11 Pro, 11 Pro MAX (iOS 12.1 or later)
 - KD-T922BT: iPod touch (6th generation)
 - Android OS 4.0.3 or later
- Spotify is a third party service, therefore the specifications are subject to change without prior notice. Accordingly, compatibility may be impaired or some or all of the services may become unavailable.
- Some functions of Spotify cannot be operated from this unit.
- For issues using the application, please contact Spotify at <www.spotify.com>.

Available Cyrillic letters

<input checked="" type="checkbox"/>	Available characters	<input type="checkbox"/>	Display indications																														
<input checked="" type="checkbox"/>	А	<input checked="" type="checkbox"/>	Б	<input checked="" type="checkbox"/>	В	<input checked="" type="checkbox"/>	Г	<input checked="" type="checkbox"/>	Д	<input checked="" type="checkbox"/>	Е	<input checked="" type="checkbox"/>	Ж	<input checked="" type="checkbox"/>	З	<input checked="" type="checkbox"/>	И	<input checked="" type="checkbox"/>	Й	<input checked="" type="checkbox"/>	К	<input checked="" type="checkbox"/>	Л	<input checked="" type="checkbox"/>	М	<input checked="" type="checkbox"/>	Н	<input checked="" type="checkbox"/>	О	<input checked="" type="checkbox"/>	П	<input checked="" type="checkbox"/>	Р
<input checked="" type="checkbox"/>	а	<input checked="" type="checkbox"/>	б	<input checked="" type="checkbox"/>	в	<input checked="" type="checkbox"/>	г	<input checked="" type="checkbox"/>	д	<input checked="" type="checkbox"/>	е	<input checked="" type="checkbox"/>	ж	<input checked="" type="checkbox"/>	з	<input checked="" type="checkbox"/>	и	<input checked="" type="checkbox"/>	й	<input checked="" type="checkbox"/>	к	<input checked="" type="checkbox"/>	л	<input checked="" type="checkbox"/>	м	<input checked="" type="checkbox"/>	н	<input checked="" type="checkbox"/>	о	<input checked="" type="checkbox"/>	п	<input checked="" type="checkbox"/>	р
<input checked="" type="checkbox"/>	С	<input checked="" type="checkbox"/>	Т	<input checked="" type="checkbox"/>	У	<input checked="" type="checkbox"/>	Ф	<input checked="" type="checkbox"/>	Х	<input checked="" type="checkbox"/>	Ц	<input checked="" type="checkbox"/>	Ч	<input checked="" type="checkbox"/>	Ш	<input checked="" type="checkbox"/>	Щ	<input checked="" type="checkbox"/>	Ъ	<input checked="" type="checkbox"/>	Ь	<input checked="" type="checkbox"/>	Э	<input checked="" type="checkbox"/>	Ю	<input checked="" type="checkbox"/>	Я	<input checked="" type="checkbox"/>	Ё	<input checked="" type="checkbox"/>	ё		
<input checked="" type="checkbox"/>	с	<input checked="" type="checkbox"/>	т	<input checked="" type="checkbox"/>	у	<input checked="" type="checkbox"/>	ф	<input checked="" type="checkbox"/>	х	<input checked="" type="checkbox"/>	ц	<input checked="" type="checkbox"/>	ч	<input checked="" type="checkbox"/>	ш	<input checked="" type="checkbox"/>	щ	<input checked="" type="checkbox"/>	ъ	<input checked="" type="checkbox"/>	ь	<input checked="" type="checkbox"/>	э	<input checked="" type="checkbox"/>	ю	<input checked="" type="checkbox"/>	я	<input checked="" type="checkbox"/>	ё	<input checked="" type="checkbox"/>	е		

References

Change the display information

Each time you press  , the display information changes.

- If the information is unavailable or not recorded, "NO TEXT", "NO NAME", or other information (eg. station name) appears or display will be blank.

KD-T922BT/KD-X38MDBT:



*1 Date will be replaced with battery and signal strength of the connected Bluetooth device if [FORMAT] is set to [BATT/SIGNAL]. (Page 32)

Source name	Display information: Main (Supplementary)
DAB	(For KD-X38MDBT) Service Label (Ensemble Label) ➔ Service Label (Ensemble Label) with Music Synchronization Effect*2 ➔ Service Label (Date) ➔ Dynamic Label (Date) ➔ Title (Artist) ➔ Title (Date) ➔ Next Program (EPG) (Date) ➔ Signal Level (Date) ➔ back to the beginning
FM/AM	Frequency (Date) ➔ Frequency (Date) with Music Synchronization Effect*2 ➔ back to the beginning For FM Radio Data System stations only: Station name/Program type (Date) ➔ Station name/Program type (Date) with Music Synchronization Effect*2 ➔ Radio text (Date) ➔ Radio text+ (Radio text+) ➔ Song title (Artist) ➔ Song title (Date) ➔ Frequency (Date) ➔ back to the beginning

Source name	Display information: Main (Supplementary)
CD/USB	(For KD-T922BT) For CD-DA: Track title (Artist) ➔ Track title (Artist) with Music Synchronization Effect*2 ➔ Track title (Disc title) ➔ Track title (Date) ➔ Playing time (Date) ➔ back to the beginning For MP3/WMA/AAC/WAV/FLAC files: Song title (Artist) ➔ Song title (Artist) with Music Synchronization Effect*2 ➔ Song title (Album title) ➔ Song title (Date) ➔ File name (Folder name) ➔ File name (Date) ➔ Playing time (Date) ➔ back to the beginning
iPod USB/iPod BT	(For KD-T922BT) Song title (Artist) ➔ Song title (Artist) with Music Synchronization Effect*2 ➔ Song title (Album title) ➔ Song title (Date) ➔ Playing time (Date) ➔ back to the beginning
SPOTIFY/SPOTIFY BT	Context title (Date) ➔ Context title (Date) with Music Synchronization Effect*2 ➔ Song title (Artist) ➔ Song title (Album title) ➔ Song title (Date) ➔ Playing Time (Date) ➔ back to the beginning
BT AUDIO	Song title (Artist) ➔ Song title (Artist) with Music Synchronization Effect*2 ➔ Song title (Album title) ➔ Song title (Date) ➔ Playing time (Date) ➔ back to the beginning
AUX	Source name (Date) ➔ Source name (Date) with Music Synchronization Effect*2 ➔ back to the beginning

*2 During Music Synchronization Effect, the illumination color or brightness level of the buttons changes and synchronizes with the music level (depending on the color setting made for [PRESET] on page 33).

References

KD-DB622BT:



Source name	Display information: Main
DAB	Service Label → Service Label with Music Synchronization Effect* → Ensemble Label → Dynamic Label → Title/Artist → Next Program (EPG) → Signal Level → Date → back to the beginning
FM or AM	Frequency → Frequency with Music Synchronization Effect* → Date → back to the beginning For FM Radio Data System stations only: Station name/Program type → Station name/Program type with Music Synchronization Effect* → Radio text → Radio text+ → Radio text+ song title/Radio text+ artist → Frequency → Date → back to the beginning
CD or USB	For CD-DA: Disc title/Artist → Disc title/Artist with Music Synchronization Effect* → Track title/Artist → Playing time → Date → back to the beginning For MP3/WMA/WAV/FLAC files: Song title/Artist → Song title/Artist with Music Synchronization Effect* → Album title/Artist → Folder name → File name → Playing time → Date → back to the beginning

Source name	Display information: Main
SPOTIFY BT	Context title → Context title with Music Synchronization Effect* → Song title → Artist → Album title → Playing Time → Date → back to the beginning
BT AUDIO	Song title/Artist → Song title/Artist with Music Synchronization Effect* → Album title/Artist → Playing time → Date → back to the beginning
AUX	Source name → Source name with Music Synchronization Effect* → Date → back to the beginning

* During Music Synchronization Effect, the brightness level of the buttons changes and synchronizes with the music level.

Troubleshooting

	Symptom	Remedy
General	Sound cannot be heard.	<ul style="list-style-type: none"> Adjust the volume to the optimum level. Check the cords and connections.
	“MISWIRING CHECK WIRING THEN PWR ON” appears.	Turn the power off, then check to be sure the terminals of the speaker wires are insulated properly. Turn the power on again.
	“PROTECTING SEND SERVICE” appears.	Send the unit to the nearest service center.
	Source cannot be selected.	Check the [SOURCE SELECT] setting. (Page 7)
	The unit does not work at all.	Reset the unit. (Page 4, 5, 6)
	Correct characters are not displayed.	<ul style="list-style-type: none"> This unit can only display uppercase letters, numbers, and a limited number of symbols. Depending on the display language you have selected (page 8), some characters may not be displayed correctly.
	DAB reception is poor.	Make sure [ON] is selected for [DAB ANT POWER]. (Page 11)
Digital Radio	“CHK ANTENNA”	Check the DAB antenna. If a passive antenna (without a booster) is used, set [DAB ANT POWER] to [OFF]. (Page 11)
	“RELATED SERV FOUND”	<ul style="list-style-type: none"> Press the volume knob to activate Soft-Link. (Page 11) Press Q/➔ to cancel.
	• Radio reception is poor. • Static noise while listening to the radio.	Connect the antenna firmly.

	Symptom	Remedy
CD/USB/iPod	Disc cannot be ejected.	Press and hold ▲ to forcibly eject the disc. Be careful not to drop the disc when it is ejected.
	Noise is generated.	Skip to another track or change the disc.
	“IN DISC” appears and disc cannot be ejected.	Make sure nothing is blocking the loading slot when you eject the disc.
	“PLEASE EJECT” appears.	Press ▲ , then insert the disc correctly.
	Playback order is not as intended.	The playback order is determined by the order in which files were recorded (disc) or the file name (USB).
	Elapsed playing time is not correct.	This depends on the recording process earlier (disc/USB).
	“NOT SUPPORT” appears and track skips.	Check whether the track is a playable format. (Page 34)
	“READING” keeps flashing.	<ul style="list-style-type: none"> Do not use too many hierarchical levels and folders. Reload the disc or reattach the device (USB/iPod/iPhone).
	“UNSUPPORTED DEVICE” appears.	<ul style="list-style-type: none"> Check whether the connected USB device is compatible with this unit and ensure the file systems are in supported formats. (Page 34) Reattach the USB device.
	“UNRESPONSIVE DEVICE” appears.	Make sure the USB device is not malfunction and reattach the USB device.
	“USB HUB IS NOT SUPPORTED” appears.	This unit cannot support a USB device connected via a USB hub.
“CANNOT PLAY” appears.	Connect a USB device that contains playable audio files.	

Troubleshooting

	Symptom	Remedy	Symptom	Remedy	
CD/USB/iPod	<ul style="list-style-type: none"> The source does not change to "USB" when you connect a USB device while listening to another source. "USB ERROR" appears. 	The USB port is drawing more power than the design limit. Turn the power off and unplug the USB device. Then, turn on the power and reattach the USB device. If this does not solve the problem, turn the power off and on (or reset the unit) before replacing with another USB device.	No Bluetooth device is detected.	<ul style="list-style-type: none"> Search from the Bluetooth device again. Reset the unit. (Page 4, 5, 6) 	
	The iPod/iPhone does not turn on or does not work.	<ul style="list-style-type: none"> Check the connection between this unit and iPod/iPhone. Disconnect and reset the iPod/iPhone using hard reset. 	Bluetooth pairing cannot be made.	<ul style="list-style-type: none"> Make sure you have entered the same PIN code to both the unit and Bluetooth device. Delete pairing information from both the unit and the Bluetooth device, then perform pairing again. (Page 19) 	
	"LOADING" appears when you enter search mode by pressing Q/D .	This unit is still preparing the iPod/iPhone music list. It may take some time to load, try again later.	Echo or noise is heard during a phone conversation.	<ul style="list-style-type: none"> Adjust the microphone unit's position. (Page 18) Check the [ECHO CANCEL] setting. (Page 21) 	
	"NO DISC"	Insert a playable disc into the loading slot.	Phone sound quality is poor.	<ul style="list-style-type: none"> Reduce the distance between the unit and the Bluetooth device. Move the car to a place where you can get a better signal reception. 	
	"NO DEVICE"	Connect a device (USB/iPod/iPhone), and change the source to USB/iPod/iPhone again.	Bluetooth®	Voice calling method is not successful.	<ul style="list-style-type: none"> Use voice calling method in a more quiet environment. Reduce the distance from the microphone when you speak the name. Make sure the same voice as the registered voice tag is used.
	"MEMORY FULL"	You have reached the maximum storage limit of your iPod/iPhone.		Sound is being interrupted or skipped during playback of a Bluetooth audio player.	<ul style="list-style-type: none"> Reduce the distance between the unit and the Bluetooth audio player. Turn off, then turn on the unit and try to connect again. Other Bluetooth devices might be trying to connect to the unit.
Spotify	"DISCONNECTED"	USB is disconnected from the head unit. Please make sure the device is connected properly through USB.	The connected Bluetooth audio player cannot be controlled.	<ul style="list-style-type: none"> Check whether the connected Bluetooth audio player supports Audio/Video Remote Control Profile (AVRCP). (Refer to the instructions of your audio player.) Disconnect and connect the Bluetooth player again. 	
	"CONNECTING"	<ul style="list-style-type: none"> Connected via USB input terminal: The device is connecting to the head unit. Please wait. Connected via Bluetooth: The Bluetooth is disconnected. Please check Bluetooth connection and make sure both the device and unit are paired and connected. 	"PLEASE WAIT"	The unit is preparing to use the Bluetooth function. If the message does not disappear, turn off and turn on the unit, then connect the device again.	
	"CHECK APP"	The Spotify application is not connected properly or user is not login. End the Spotify application and restart. Then, log in to your Spotify account.			

Troubleshooting

Symptom	Remedy	
"NOT SUPPORT"	The connected phone does not support Voice Recognition feature or phonebook transfer.	
"NO ENTRY"/"NO PAIR"	There is no registered device connected/found via Bluetooth.	
"ERROR"	Try the operation again. If "ERROR" appears again, check if the device supports the function you have tried.	
Bluetooth®	"NO INFO"/"NO DATA"	Bluetooth device cannot get the contact information.
	"H/W ERROR"	Reset the unit and try the operation again. If "H/W ERROR" appears again, consult your nearest service center.
	"SWITCHING NG"	The connected phones might not support phone switching feature.
	The Bluetooth connection between the Bluetooth device and the unit is unstable.	Delete the unused registered Bluetooth device from the unit. (Page 23)

If you still have troubles, reset the unit. (Page 4, 5, 6)

Installation/Connection

This section is for the professional installer.
For safety's sake, leave wiring and mounting to professionals. Consult the car audio dealer.

▲ WARNING

- The unit can only be used with a 12 V DC power supply, negative ground.
- Disconnect the battery's negative terminal before wiring and mounting.
- Do not connect Battery wire (yellow) and Ignition wire (red) to the car chassis or Ground wire (black) to prevent a short circuit.
- To prevent short circuit:
 - Insulate unconnected wires with vinyl tape.
 - Be sure to ground this unit to the car's chassis again after installation.
 - Secure the wires with cable clamps and wrap vinyl tape around the wires that come in contact with metal parts to protect the wires.

▲ CAUTION

- Install this unit in the console of your vehicle. Do not touch the metal parts of this unit during and shortly after use of the unit. Metal parts such as the heat sink and enclosure become hot.
- Do not connect the ⊖ wires of speakers to the car chassis or Ground wire (black), or connect them in parallel.
- Connect speakers with a maximum power of more than 50 W. If the maximum power of the speakers is lower than 50 W, change the [AMP GAIN] setting to avoid damaging the speakers. (Page 26)
- Mount the unit at an angle of less than 30°.
- If your vehicle wiring harness does not have the ignition terminal, connect Ignition wire (red) to the terminal on the vehicle's fuse box which provides 12 V DC power supply and is turned on and off by the ignition key.
- Keep all cables away from heat dissipate metal parts.
- After the unit is installed, check whether the brake lamps, blinkers, wipers, etc. on the car are working properly.
- If the fuse blows, first make sure the wires are not touching car's chassis, then replace the old fuse with one that has the same rating.

Installation/Connection

Part list for installation

(A) Faceplate (×1)



(B) Trim plate (×1)



(C) Mounting sleeve (×1)

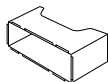

(D) Wiring harness (×1)



(E) Extraction key (×2)
(for KD-T922BT/
KD-DB622BT)

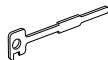

(for KD-X38MDBT)



Basic procedure

- 1 Remove the key from the ignition switch, then disconnect the \ominus terminal of the car battery.
- 2 Connect the wires properly.
See "Wiring connection" on page 42, 43.
- 3 Install the unit to your car.
See "Installing the unit (in-dash mounting)" on page 40, 41.
- 4 Connect the \ominus terminal of the car battery.
- 5 Press \odot SRC to turn on the power.
- 6 Detach the faceplate and reset the unit within 5 seconds.
(Page 4, 5, 6)

Installing the unit (in-dash mounting) (for KD-T922BT/KD-DB622BT)

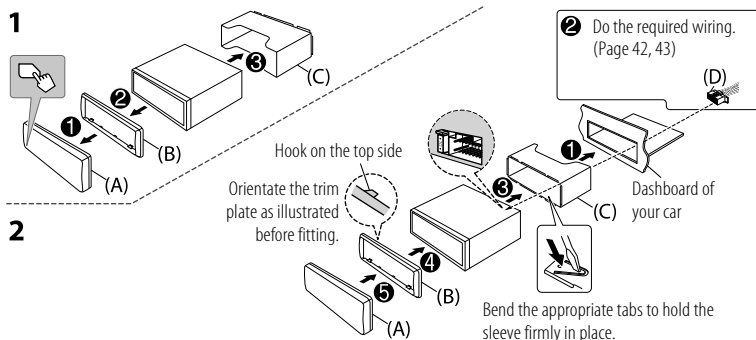

Installing the unit (without mounting sleeve)

(for KD-T922BT/KD-DB622BT)

- 1 Remove the mounting sleeve and trim plate from the unit.
- 2 Align the holes in the unit (on both sides) with the vehicle mounting bracket and secure the unit with screws (commercially available).

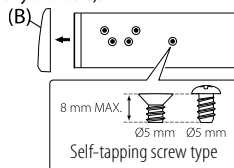

▲ Use only the specified screws. Using wrong screws might damage the unit.

Removing the unit

(for KD-T922BT/KD-DB622BT)

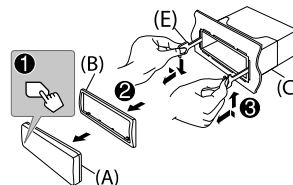

Installing the unit (in-dash mounting) (for KD-X38MDBT)

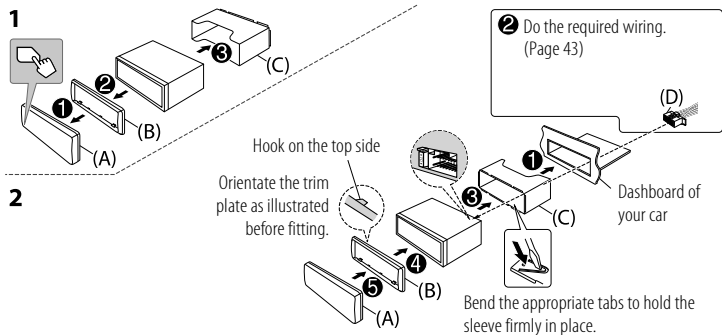

Installing the unit (without mounting sleeve) (for KD-X38MDBT)

(for KD-X38MDBT)

- 1 Remove the mounting sleeve and trim plate from the unit.
- 2 Align the holes in the unit (on both sides) with the vehicle mounting bracket and secure the unit with screws (commercially available).

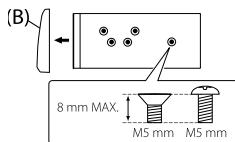

▲ Use only the specified screws. Using wrong screws might damage the unit.

Removing the unit (for KD-X38MDBT)

(for KD-X38MDBT)

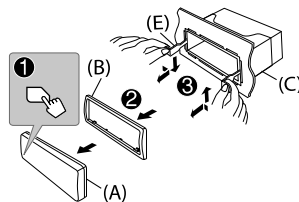

Installation/Connection

Wiring connection of KD-T922BT

When connecting to an external amplifier, connect its ground wire to the car's chassis to avoid damaging the unit.

Connecting the ISO connectors on some VW/Audi or Opel (Vauxhall) automobiles

You may need to modify the wiring of the supplied wiring harness as illustrated below.

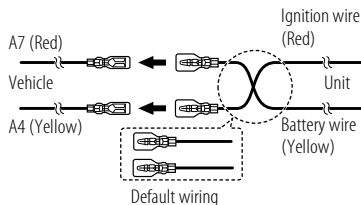

If your car does not have an ISO terminal

We recommend installing the unit with a commercially available custom wiring harness specific for your car and leave this job to professionals for your safety. Consult your car audio dealer.

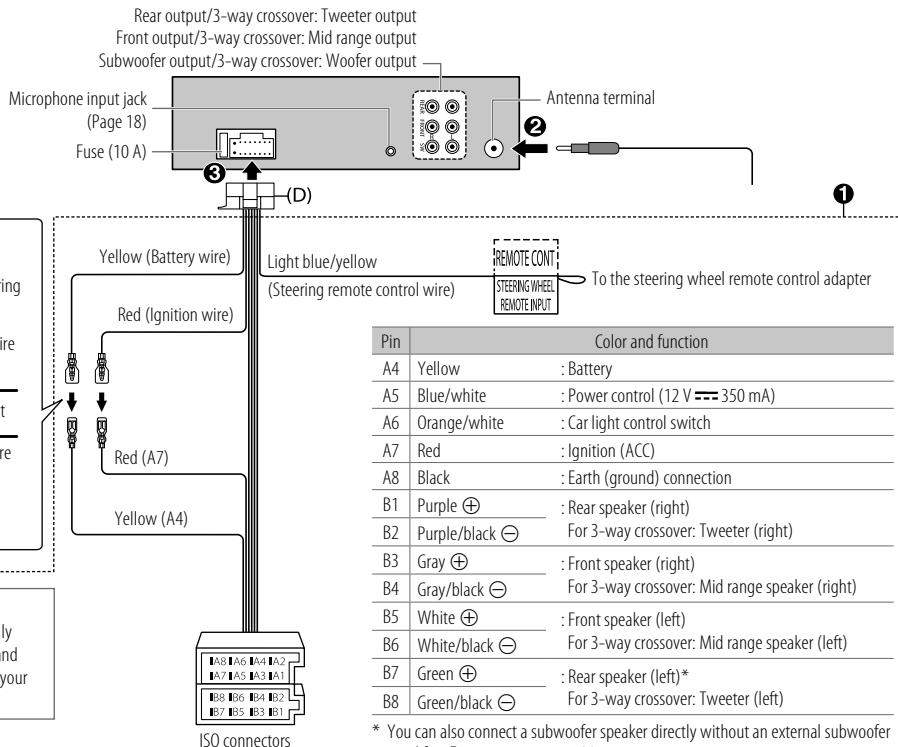

* You can also connect a subwoofer speaker directly without an external subwoofer amplifier. For setting, see page 28.

Installation/Connection

Wiring connection of KD-DB622BT/KD-X38MDBT

When connecting to an external amplifier, connect its ground wire to the car's chassis to avoid damaging the unit.

KD-X38MDBT:
 Rear output/3-way crossover: Tweeter output
 Front output/3-way crossover: Mid range output
 Subwoofer output/3-way crossover: Woofer output

KD-DB622BT:
 Rear/subwoofer output/
 3-way crossover: Woofer output

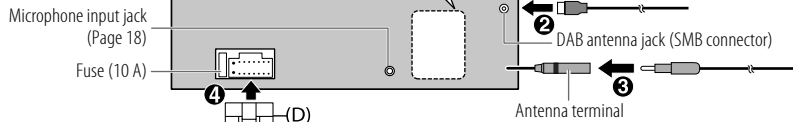

Connecting the ISO connectors on some VW/Audi or Opel (Vauxhall) automobiles

You may need to modify the wiring of the supplied wiring harness as illustrated below.

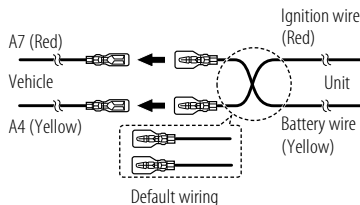

If your car does not have an ISO terminal

We recommend installing the unit with a commercially available custom wiring harness specific for your car and leave this job to professionals for your safety. Consult your car audio dealer.

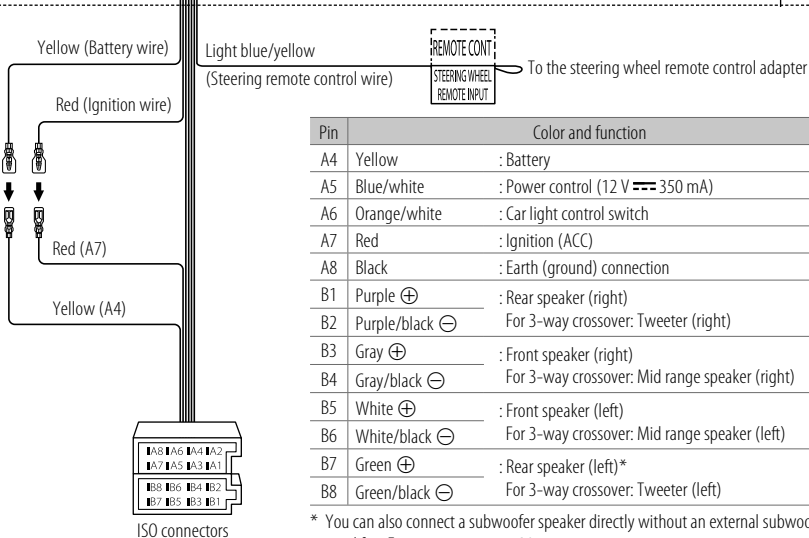

Pin	Color and function
A4	Yellow : Battery
A5	Blue/white : Power control (12 V \approx 350 mA)
A6	Orange/white : Car light control switch
A7	Red : Ignition (ACC)
A8	Black : Earth (ground) connection
B1	Purple \oplus : Rear speaker (right)
B2	Purple/black \ominus : For 3-way crossover: Tweeter (right)
B3	Gray \oplus : Front speaker (right)
B4	Gray/black \ominus : For 3-way crossover: Mid range speaker (right)
B5	White \oplus : Front speaker (left)
B6	White/black \ominus : For 3-way crossover: Mid range speaker (left)
B7	Green \oplus : Rear speaker (left)*
B8	Green/black \ominus : For 3-way crossover: Tweeter (left)

* You can also connect a subwoofer speaker directly without an external subwoofer amplifier. For setting, see page 28.

Specifications

KD-DB622BT/KD-X38MDBT:			
Digital radio	DAB	Frequency Range	Band III 174.928 MHz — 239.200 MHz
		Sensitivity	-100 dBm
		Signal-to-Noise Ratio	80 dB
		Antenna Connector Type	SMB
		Antenna Output Voltage	12 V DC
		Antenna Maximum Current	< 100 mA
Analog radio	FM	Frequency Range	87.5 MHz — 108.0 MHz (50 kHz step)
		Usable Sensitivity (S/N = 26 dB)	KD-DB622BT/KD-X38MDBT: 0.56 μ V/75 Ω (6.2 dBf) KD-T922BT: 0.71 μ V/75 Ω (8.2 dBf)
		Quieting Sensitivity (DIN S/N = 46 dB)	KD-DB622BT/KD-X38MDBT: 1.58 μ V/75 Ω KD-T922BT: 2.0 μ V/75 Ω
		Frequency Response (± 3 dB)	30 Hz — 15 kHz
		Signal-to-Noise Ratio (MONO)	KD-DB622BT/KD-X38MDBT: 68 dB KD-T922BT: 64 dB
		Stereo Separation (1 kHz)	40 dB
	AM (MW)	Frequency Range	531 kHz — 1 611 kHz (9 kHz step)
		Usable Sensitivity (S/N = 20 dB)	KD-DB622BT/KD-X38MDBT: 28.5 μ V (29.1 dB μ) KD-T922BT: 28.2 μ V (29 dB μ)
	AM (LW)	Frequency Range	153 kHz — 279 kHz (9 kHz step)
		Usable Sensitivity (S/N = 20 dB)	KD-DB622BT/KD-X38MDBT: 45 μ V (33.1 dB μ) KD-T922BT: 50 μ V (33.9 dB μ)

KD-T922BT/KD-DB622BT:			
CD player		Laser Diode	GaAlAs
		Digital Filter (D/A)	8 times over sampling
		Spindle Speed	500 rpm — 200 rpm (CLV)
		Wow & Flutter	Below measurable limit
		Frequency Response (± 1 dB)	20 Hz — 20 kHz
		Total Harmonic Distortion (1 kHz)	0.01 %
		Signal-to-Noise Ratio (1 kHz)	KD-T922BT: 97 dB KD-DB622BT: 96 dB
		Dynamic Range	KD-T922BT: 91 dB KD-DB622BT: 92 dB
		Channel Separation	KD-T922BT: 89 dB KD-DB622BT: 90 dB
		MP3 Decode	Compliant with MPEG-1/2 Audio Layer-3
	WMA Decode	Compliant with Windows Media Audio	
	AAC Decode	KD-T922BT: AAC-LC ".aac" files	
USB	USB Standard		KD-T922BT: USB 1.1, USB 2.0 (High speed) KD-DB622BT/KD-X38MDBT: USB 1.1, USB 2.0 (Full speed)
		Compatible Devices	Mass storage class
		File System	FAT12/16/32
		Maximum Supply Current	DC 5 V \leq 1.5 A
		Digital Filter (D/A) Converter	24 Bit
		Frequency Response (± 1 dB)	20 Hz — 20 kHz
	Signal-to-Noise Ratio (1 kHz)	98 dB	

Specifications

USB	Dynamic Range	93 dB
	Channel Separation	KD-T922BT/KD-DB622BT: 90 dB KD-X38MDBT: 89 dB
	MP3 Decode	Compliant with MPEG-1/2 Audio Layer-3
	WMA Decode	Compliant with Windows Media Audio
	AAC Decode	KD-T922BT: AAC-LC “.aac”, “.m4a” files
	WAV Decode	Linear-PCM
	FLAC Decode	FLAC file, up to 24 bit/96 kHz
Auxiliary	Frequency Response (± 3 dB)	20 Hz — 20 kHz
	Input Maximum Voltage	1 000 mV
	Input Impedance	30 k Ω
Bluetooth	Version	Bluetooth V4.2
	Frequency Range	2.402 GHz — 2.480 GHz
	RF Output Power (E.I.R.P.)	+4 dBm (MAX), Power Class 2
	Maximum Communication Range	Line of sight approx. 10 m (32.8 ft)
	Pairing	SSP (Secure Simple Pairing)
	Profile	HFP1.7.1 (Hands-Free Profile) A2DP (Advanced Audio Distribution Profile) AVRCP1.6.1 (Audio/Video Remote Control Profile) PBAP (Phonebook Access Profile) SPP (Serial Port Profile)
Audio	Maximum Output Power	50 W \times 4 or 50 W \times 2 + 50 W \times 1 (Subwoofer = 4 Ω)
	Full Bandwidth Power (at less than 1 % THD)	22 W \times 4
	Speaker Impedance	4 Ω — 8 Ω

Audio	Band	13 Band	
		Frequency	62.5/ 100/ 160/ 250/ 400/ 630/ 1k/ 1.6k/ 2.5k/ 4k/ 6.3k/ 10k/ 16k Hz
		Level	-09 — +09 (-9dB — +9dB)
	Q	1.35/ 1.5/ 2.0	
	HPF	Frequency	THROUGH/ 30/ 40/ 50/ 60/ 70/ 80/ 90/ 100/ 120/ 150/ 180/ 220/ 250 Hz
		Level	-6/ -12/ -18/ -24 dB/Oct.
		Q	-8/ -7/ -6/ -5/ -4/ -3/ -2/ -1/ 0 dB
	LPF	Frequency	THROUGH/ 30/ 40/ 50/ 60/ 70/ 80/ 90/ 100/ 120/ 150/ 180/ 220/ 250 Hz
		Level	-6/ -12/ -18/ -24 dB/Oct.
		Q	-8/ -7/ -6/ -5/ -4/ -3/ -2/ -1/ 0 dB
Preout Level/Load	2 500 mV/10 k Ω		
Preout Impedance	\leq 600 Ω		
General	Operating Voltage	12 V DC car battery	
	Installation Size (W \times H \times D)	KD-T922BT/KD-DB622BT: 182 mm \times 53 mm \times 156 mm KD-X38MDBT: 182 mm \times 53 mm \times 100 mm	
	Net Weight (includes Trimplate, Mounting Sleeve)	KD-DB622BT: 1.3 kg KD-T922BT: 1.2 kg KD-X38MDBT: 0.6 kg	

Subject to change without notice.

Contenido

Antes del uso	3	Ajustes de audio	25
Puntos básicos	4	Ajustes de visualización	31
Placa frontal (KD-T922BT)		Referencias	33
Placa frontal (KD-DB622BT)		Mantenimiento	
Placa frontal (KD-X38MDBT)		Más información	
Procedimientos iniciales	7	Cambiar la información en pantalla	
1 Confirmar el tipo de transición y cancelar la demostración		Localización y solución de problemas	37
2 Ajuste del reloj y la fecha		Instalación/Conexión	39
3 Realice los ajustes básicos		Especificaciones	44
Radio digital	9		
Radio analógica	11		
CD/USB/iPod	13		
AUX	15		
Spotify	16		
Aplicación JVC Remote	17		
Bluetooth®	18		
Bluetooth — Conexión			
Bluetooth — Teléfono móvil			
Bluetooth — Audio			

Antes del uso

IMPORTANTE

- Antes de utilizar este producto y para asegurar su uso correcto, lea completamente este manual. En especial, lea y acate las Advertencias y Precauciones incluidas en este manual.
- Guarde el manual en un lugar seguro y accesible para futuras consultas.

⚠ ADVERTENCIA

No utilice ninguna función que pueda desviar su atención mientras está conduciendo el vehículo.

⚠ PRECAUCIÓN

Ajuste del volumen:

- Ajuste el volumen a un nivel que le permita oír los ruidos del exterior para impedir accidentes.
- Antes de reproducir fuentes digitales, baje el volumen para evitar que el repentino aumento del nivel de salida cause daños a los altavoces.

General:

- Evite el uso de dispositivos externos cuando puedan afectar la seguridad de conducción.
- Asegúrese de tener una copia de respaldo de todos los datos importantes. No aceptamos responsabilidad alguna por la pérdida de los datos grabados.
- Para evitar cortocircuitos, nunca coloque ni deje objetos metálicos (por ejemplo, monedas o herramientas metálicas) dentro de la unidad.
- KD-T922BT/KD-DB622BT: Si ocurre un error de disco debido a la condensación en el lente láser, extraiga el disco y espere hasta que se evapore la humedad.

Cómo leer este manual

- Las pantallas y las placas frontales que se muestran como ejemplos en este manual se utilizan para explicar claramente las operaciones. Por esta razón, pueden diferir de las pantallas o placas frontales del producto real.
- Las operaciones se explican utilizando principalmente los botones de la placa frontal del KD-DB622BT.
- Se utilizan indicaciones en inglés para las explicaciones. Puede seleccionar el idioma de visualización desde el menú. (Página 8)
- [XX] indica los elementos seleccionados.
- (Página XX) significa que hay información disponible en la página indicada.



Este símbolo fijado en el producto indica que hay instrucciones importantes de operación y mantenimiento en este manual. Asegúrese de leer atentamente las instrucciones contenidas en este manual.

Puntos básicos

Placa frontal

KD-T922BT:

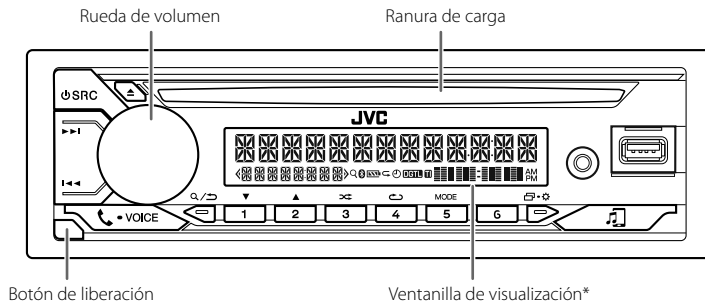

* Solo para fines ilustrativos.

Fijar

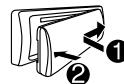

Desmontar

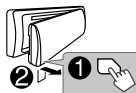

Cómo reinicializar

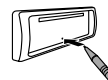

Reinicialice la unidad en menos de 5 segundos después de haber extraído la placa frontal.

Para	En la placa frontal
Encender la unidad	Pulse SRC. • Pulse y mantenga pulsado para apagar la unidad.
Ajustar el volumen	Gire la rueda de volumen. Pulse la rueda de volumen para enmudecer el sonido o pausar la reproducción. • Pulse otra vez para cancelar. El nivel de volumen vuelve al nivel anterior antes del silenciamiento o la pausa.
Seleccionar una fuente	• Pulse SRC repetidamente. • Pulse SRC y, a continuación, gire la rueda de volumen antes de que transcurran 2 segundos.
Cambiar la información en pantalla	Pulse repetidamente. (Página 35)

Puntos básicos

Placa frontal

KD-DB622BT:

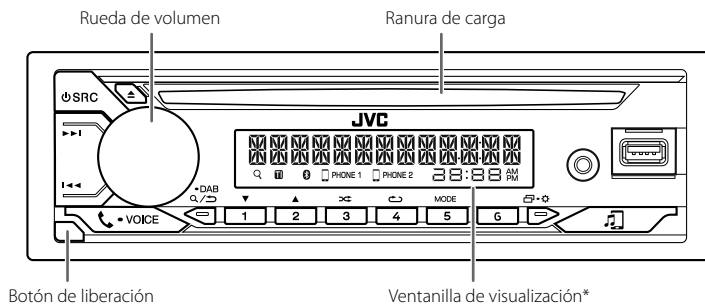

* Solo para fines ilustrativos.

Fijar

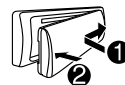

Desmontar

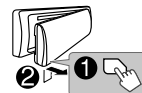

Cómo reinicializar

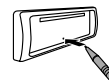

Reinicialice la unidad en menos de 5 segundos después de haber extraído la placa frontal.

Para	En la placa frontal
Encender la unidad	Pulse SRC. <ul style="list-style-type: none">• Pulse y mantenga pulsado para apagar la unidad.
Ajustar el volumen	Gire la rueda de volumen. Pulse la rueda de volumen para enmudecer el sonido o pausar la reproducción. <ul style="list-style-type: none">• Pulse otra vez para cancelar. El nivel de volumen vuelve al nivel anterior antes del silenciamiento o la pausa.
Seleccionar una fuente	<ul style="list-style-type: none">• Pulse SRC repetidamente.• Pulse SRC y, a continuación, gire la rueda de volumen antes de que transcurran 2 segundos.
Cambiar la información en pantalla	Pulse repetidamente. (Página 36)

Puntos básicos

Placa frontal

KD-X38MDBT:

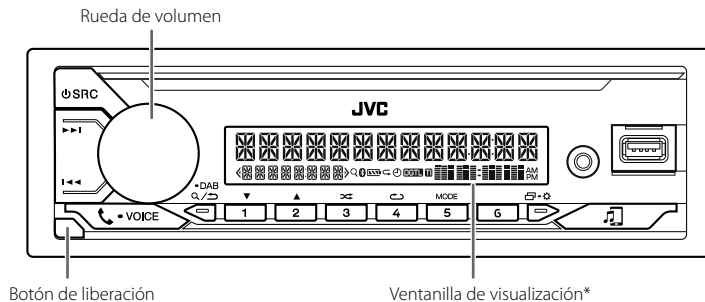

* Solo para fines ilustrativos.

Fijar

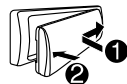

Desmontar

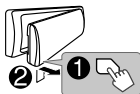

Cómo reiniciar

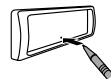

Reinicie la unidad en menos de 5 segundos después de haber extraído la placa frontal.

Para	En la placa frontal
Encender la unidad	Pulse SRC . • Pulse y mantenga pulsado para apagar la unidad.
Ajustar el volumen	Gire la rueda de volumen. Pulse la rueda de volumen para enmudecer el sonido o pausar la reproducción. • Pulse otra vez para cancelar. El nivel de volumen vuelve al nivel anterior antes del silenciamiento o la pausa.
Seleccionar una fuente	• Pulse SRC repetidamente. • Pulse SRC y, a continuación, gire la rueda de volumen antes de que transcurran 2 segundos.
Cambiar la información en pantalla	Pulse ☰ • ⚙ repetidamente. (Página 35)

Procedimientos iniciales

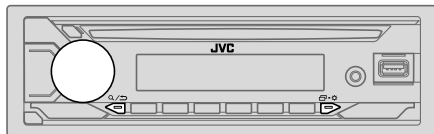

1 Confirmar el tipo de transición y cancelar la demostración

Cuando enciende la unidad por primera vez (o [FACTORY RESET] está ajustado a [YES], consulte la página 8), en la pantalla se muestra: "2-WAY X'OVER" o "3-WAY X'OVER" → "PRESS" → "VOLUME KNOB" → "TO CONFIRM".

- 1 Pulse la rueda del volumen para confirmar el tipo de transición actual. A continuación, en la pantalla se muestra: "CANCEL DEMO" → "PRESS" → "VOLUME KNOB".
 - Para cambiar el tipo de transición, consulte la página 27.
- 2 Pulse la rueda de volumen. Se selecciona [YES] para la configuración inicial.
- 3 Pulse de nuevo la rueda de volumen. Aparece "DEMO OFF".

2 Ajuste del reloj y la fecha

- 1 Pulse y mantenga pulsado  para configurar.
- 2 Gire la rueda de volumen para seleccionar [CLOCK] y, a continuación, pulse la rueda.

Para ajustar el reloj



- 3 Gire la rueda de volumen para seleccionar [CLOCK ADJUST] y, a continuación, pulse la rueda. Ajuste la hora en el orden de "Hora" → "Minutos".
- 5 Gire la rueda de volumen para seleccionar [CLOCK FORMAT] y, a continuación, pulse la rueda.
- 6 Gire la rueda de volumen para seleccionar [12H] o [24H] y, a continuación, pulse la rueda.

Para ajustar la fecha

- 7 Gire la rueda de volumen para seleccionar [DATE SET] y, a continuación, pulse la rueda.
- 8 Gire la rueda de volumen para realizar los ajustes y, a continuación, pulse la rueda. Ajuste la fecha en el orden de "Día" → "Mes" → "Año".
- 9 Pulse  para salir.

Para volver al elemento de ajuste anterior, pulse  / .

3 Realice los ajustes básicos

- 1 Pulse y mantenga pulsado  para configurar.
- 2 Gire la rueda de volumen para seleccionar un elemento (consulte la siguiente tabla) y, a continuación, pulse la rueda.
- 3 Repita el paso 2 hasta que se seleccione o active el elemento deseado.
- 4 Pulse  para salir.

Para volver al elemento de ajuste anterior, pulse  / .

Predeterminado: [XX]

[SYSTEM]	
[KEY BEEP]	(No aplicable si se ha seleccionado crossover de 3 vías.) (Página 27) [ON]: Activa el tono de pulsación de teclas. ; [OFF]: Se desactiva.
[SOURCE SELECT]	
[AM SRC]*1	[ON]: Habilita AM en la selección de la fuente. ; [OFF]: Se deshabilita. (Página 11)
[SPOTIFY SRC]*1	[ON]: Habilita SPOTIFY/SPOTIFY BT en la selección de la fuente. ; [OFF]: Se deshabilita. (Página 16)
[BT AUDIO SRC]*1	[ON]: Habilita BT AUDIO en la selección de la fuente. ; [OFF]: Se deshabilita. (Página 24)
[BUILT-IN AUX]*1	[ON]: Habilita AUX en la selección de la fuente. ; [OFF]: Se deshabilita. (Página 15)

*1: (consulte la página 8)

Procedimientos iniciales

[F/W UPDATE]*2	
[UPDATE SYSTEM]	
[F/W UP xxxx]	[YES]: Se empieza a actualizar el firmware. ; [NO]: Se cancela (la actualización no se activa). Para obtener información sobre cómo actualizar el firmware, visite < http://www.jvc.net/cs/car/ >.
[UPDATE DAB] (para KD-DB622BT/KD-X38MDBT)	
[F/W UP xxxxx]	[YES]: Se empieza a actualizar el firmware. ; [NO]: Se cancela (la actualización no se activa). Para obtener información sobre cómo actualizar el firmware, visite < http://www.jvc.net/cs/car/ >.
[FACTORY RESET]	[YES]: Se restablecen los ajustes predeterminados (excepto la emisora memorizada). ; [NO]: Se cancela.
[CLOCK]	
[TIME SYNC]	[ON]: El reloj se ajusta automáticamente en sincronización con los datos de CT (hora del reloj) de la señal del FM Radio Broadcast Data System (para KD-T922BT) o la señal DAB (para KD-DB622BT/KD-X38MDBT). ; [OFF]: Se cancela.
[CLOCK DISPLAY]	[ON]: La hora del reloj siempre se visualiza en la pantalla cuando la unidad está apagada. ; [OFF]: Se cancela.

[ENGLISH]

[РУССКИЙ]

[ESPANOL]

[FRANCAIS]

[DEUTSCH]*3

[DEMO MODE]

Seleccione el idioma de visualización para el menú y la información de la música, si corresponde.

Por defecto, se selecciona **[ENGLISH]**.

[ON]: La demostración en pantalla se activa automáticamente tras un período de inactividad de aproximadamente 15 segundos. ; [OFF]: Se desactiva.

*1 No se visualiza cuando se ha seleccionado la fuente correspondiente.

*2 Está prohibido utilizar versiones anteriores del firmware.

*3 Sólo para KD-T922BT.

Radio digital (para KD-DB622BT/KD-X38MDBT)

Acerca de DAB (Radiodifusión de audio digital)

DAB es uno de los sistemas de radiodifusión digital de radio disponibles en la actualidad. Puede proporcionar sonido de calidad digital sin ninguna interferencia molesta ni distorsión de la señal. Asimismo, puede proveer texto, imágenes, y datos.

A diferencia de la difusión de FM, donde cada programa se transmite en su propia frecuencia, la DAB combina diversos programas (denominados "servicios") para formar un "ensemble" (conjunto).

El "componente primario" (emisora de radio principal) viene a veces acompañado de un "componente secundario" que puede contener programas adicionales u otra información.

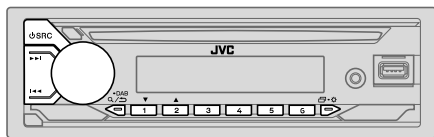

- KD-X38MDBT: El indicador "DGTL" se enciende cuando se recibe una señal digital DAB y parpadea cuando se recibe una señal RDS.
- Al recibir una señal de alarma de radiodifusión DAB, la unidad cambia automáticamente a la alarma DAB.

Preparativos:

- 1 Conecte una antena DAB (disponible en el mercado) a la toma de antena DAB. (Página 43)
- 2 Pulse \odot SRC repetidamente para seleccionar DAB.
- 3 Pulse y mantenga pulsado \mathcal{Q}/\rightarrow DAB para iniciar la actualización de la lista de servicios.

Aparece "DAB SORTING" y comienza la actualización.

Esto tarda un máximo de 3 minutos. La interrupción (como información de tráfico, por ejemplo) no es posible durante la actualización.

Para cancelar la actualización de la lista de servicios: Pulse y mantenga pulsado \mathcal{Q}/\rightarrow DAB otra vez.

Búsqueda de un ensemble

- 1 Pulse \odot SRC repetidamente para seleccionar DAB.
- 2 Pulse \lll / \ggg para la búsqueda automática de un ensemble.
(o)
Pulse y mantenga pulsado \lll / \ggg hasta que parpadee "M" y, a continuación, pulse repetidamente para la búsqueda manual de un ensemble.
- 3 Pulse \lll / \ggg para seleccionar el servicio (sea primario o secundario) que desea escuchar.

Ajustes en la memoria

Puede guardar hasta 18 servicios.

■ Guardar un servicio

Mientras escucha un servicio...

Pulse y mantenga pulsado uno de los botones numéricos (1 a 6).

(o)

- 1 Pulse y mantenga pulsada la rueda de volumen hasta que "PRESET MODE" parpadee.
- 2 Gire la rueda de volumen para seleccionar un número de preajuste y, a continuación, pulse la rueda.
Aparece "MEMORY" una vez almacenado el servicio.

■ Seleccione una emisora almacenada

Pulse uno de los botones numéricos (1 a 6).

(o)

- 1 Pulse \mathcal{Q}/\rightarrow DAB para ingresar al modo de selección de búsqueda DAB.
- 2 Gire la rueda de volumen para seleccionar [PRST] (servicio preajustado) y, a continuación, pulse la rueda.
- 3 Gire la rueda de volumen para seleccionar un número de preajuste y, a continuación, pulse la rueda.

Para cancelar, pulse y mantenga pulsado \mathcal{Q}/\rightarrow DAB.

Selección de un servicio

- 1 Pulse **Q/➔** DAB para ingresar al modo de selección de búsqueda DAB.
- 2 Gire la rueda de volumen para seleccionar [SRVC] (lista de servicios) y, a continuación, pulse la rueda.
- 3 Gire la rueda de volumen para seleccionar un servicio y, a continuación, pulse la rueda.

Para cancelar, pulse y mantenga pulsado **Q/➔** DAB.

Selección de un servicio por el nombre

- 1 Pulse **Q/➔** DAB para ingresar al modo de selección de búsqueda DAB.
- 2 Gire la rueda de volumen para seleccionar [SRVC] (lista de servicios) y, a continuación, pulse la rueda.
- 3 Pulse **2▲ / 1▼** para seleccionar el carácter que desea buscar.
- 4 Gire la rueda de volumen para seleccionar un servicio y, a continuación, pulse la rueda.

Para cancelar, pulse y mantenga pulsado **Q/➔** DAB.

Otros ajustes

- 1 Pulse y mantenga pulsado **☰•⚙**.
- 2 Gire la rueda de volumen para seleccionar un elemento (consulte la siguiente tabla) y, a continuación, pulse la rueda.
- 3 Repita el paso 2 hasta que se seleccione o active el elemento que desee o siga las instrucciones indicadas en el elemento seleccionado.
- 4 Pulse **☰•⚙** para salir.

Para volver al elemento de ajuste anterior, pulse **Q/➔**.

Predeterminado: **[XX]**

[TUNER SETTING]

[RADIO TIMER]

(Excepto para KD-DB622BT)

Enciende la radio a una hora específica, independientemente de la fuente actual.

- 1 **[ONCE]/[DAILY]/[WEEKLY]/[OFF]**: Selecciona la frecuencia de activación del temporizador.
 - 2 **[FM]/[AM]/[DAB]**: Seleccionar una fuente.
 - 3 **[01]** a **[18]** (para FM)/**[01]** a **[06]** (para AM)/**[01]** a **[18]** (para DAB): Seleccione la emisora preajustada.
 - 4 Defina el día* y la hora de activación.
Al finalizar, el indicador "🕒" se ilumina.
- El temporizador de la radio no se activará en los siguientes casos.
- La unidad está apagada.
 - Se ha seleccionado **[OFF]** para **[AM SRC]** en **[SOURCE SELECT]** después de haber seleccionado AM para el temporizador de la radio. (Página 7)

[AF SET]

[ON]:

Mientras escucha DAB...

Cambia automáticamente a FM y permite escuchar el mismo programa cuando se debilita la intensidad de la señal DAB. El sonido DAB se vuelve a escuchar cuando se restablece la señal.

Mientras escucha FM...

Cambia automáticamente a la fuente DAB que emite el mismo programa (si está disponible). ;

[OFF]: Se cancela.

* Puede seleccionarse solo si se selecciona **[ONCE]** o **[WEEKLY]** en el paso 1.

Radio digital (para KD-DB622BT/KD-X38MDBT)

[TI]	[ON]: Permite que la unidad cambie temporalmente a Información sobre el tráfico, si está disponible (El indicador "TI" se enciende). ; [OFF]: Se cancela.
[PTY SEARCH]	Seleccione un código PTY (véase "Código PTY o Tipo de programa" a continuación). Si hay una emisora que está difundiendo un programa que tenga el mismo código PTY que el seleccionado por usted, se sintonizará esa emisora.
[DAB ANNOUCMNT]	[TRAVEL]/[WARNINGS]/[NEWS]/[WEATHER]/[EVENT]/[SPECIAL]/[RAD INFO]/[SPORTS]/[FINANCE]: Gire la rueda de volumen para seleccionar y, a continuación, pulse la rueda. Aparece "*" delante del tipo de anuncio activado. Cambia automáticamente desde cualquier fuente a ensambles de radio digital que estén difundiendo el tipo de anuncio activado. <ul style="list-style-type: none">• Se pueden activar múltiples anuncios de manera simultánea.• Para desactivar, pulse otra vez la rueda de volumen ("*" se apaga).
[LIST UPDATE]	[UPDATE AUTO]: Actualiza automáticamente la lista de servicios DAB al encender la unidad. ; [UPDATE MANUAL]: Actualiza la lista de servicios DAB cuando se pulsa y mantiene pulsado  DAB.
[PTY WATCH]	La unidad cambia automáticamente desde cualquier fuente a ensambles de radio digital que estén difundiendo el tipo de programa seleccionado. (Véase "Código PTY o Tipo de programa" a continuación.) [OFF]: Se cancela.
[DAB ANT POWER]	[ON]: Suministra alimentación a la antena DAB. ; [OFF]: No suministra alimentación. Se selecciona cuando se utiliza la antena pasiva sin amplificador.
[RELATED SERV]	[ON]: Habilita la función enlace suave (Soft-Link) para cambiar a un servicio alternativo que ofrezca un programa diferente del actual. ; [OFF]: Se deshabilita.

Código PTY o Tipo de programa



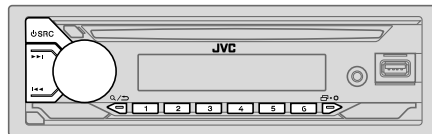

[NEWS], [AFFAIRS], [INFO], [SPORT], [EDUCATE], [DRAMA], [CULTURE], [SCIENCE], [VARIED], [POP M] (música), [ROCK M] (música), [EASY M] (música), [LIGHT M] (música), [CLASSICS], [OTHER M] (música), [WEATHER], [FINANCE], [CHILDREN], [SOCIAL], [RELIGION], [PHONE IN], [TRAVEL], [LEISURE], [JAZZ], [COUNTRY], [NATION M] (música), [OLDIES], [FOLK M] (música), [DOCUMENT]

Radio analógica



Al recibir una señal de alarma de radiodifusión FM, la unidad cambia automáticamente a la alarma FM.

Búsqueda de una emisora

- 1 Pulse  SRC repetidamente para seleccionar FM o AM.
- 2 Pulse  /  para la búsqueda automática de emisoras.
(o)
Pulse y mantenga pulsado  /  hasta que parpadee "M" y, a continuación, pulse repetidamente para realizar la búsqueda manual de emisoras.

Ajustes en la memoria

Puede almacenar hasta 18 emisoras de FM y 6 emisoras de AM en la memoria.

Almacene una emisora

Mientras escucha una emisora...

Pulse y mantenga pulsado uno de los botones numéricos (1 a 6).

- (o)
1 Pulse y mantenga pulsada la rueda de volumen hasta que "PRESET MODE" parpadee.
- 2 Gire la rueda de volumen para seleccionar un número de preajuste y, a continuación, pulse la rueda.
Aparece "MEMORY" una vez almacenada la emisora.

Radio analógica

■ Seleccione una emisora almacenada

Pulse uno de los botones numéricos (1 a 6).

(o)

- 1 Pulse **Q/↵**.
- 2 Gire la rueda de volumen para seleccionar un número de preajuste y, a continuación, pulse la rueda.

Otros ajustes

- 1 Pulse y mantenga pulsado **☰•✱**.
- 2 Gire la rueda de volumen para seleccionar un elemento (consulte la siguiente tabla) y, a continuación, pulse la rueda.
- 3 Repita el paso 2 hasta que se seleccione o active el elemento que desee o siga las instrucciones indicadas en el elemento seleccionado.
- 4 Pulse **☰•✱** para salir.

Para volver al elemento de ajuste anterior, pulse **Q/↵**.

Predeterminado: **[XX]**

[TUNER SETTING]	
[RADIO TIMER]	Consulte la página 10.
[SSM]	[SSM 01–06]/[SSM 07–12]/[SSM 13–18] : Configura automáticamente hasta 18 emisoras para FM. "SSM" deja de destellar cuando se almacenan las primeras 6 emisoras. Seleccione [SSM 07–12]/[SSM 13–18] para almacenar las 12 emisoras siguientes.
[LOCAL SEEK]	[ON] : Busca solo emisoras FM con buena recepción de señal. ; [OFF] : Se cancela. • Los ajustes realizados se aplican solo a la fuente/emisora seleccionada. Una vez que se cambie la fuente/emisora, es necesario volver a realizar los ajustes.
[IF BAND]	[AUTO] : Aumenta la selectividad del sintonizador para reducir las interferencias con emisoras FM adyacentes. (Se puede perder el efecto estéreo.) ; [WIDE] : Sujeto a interferencias de las emisoras FM adyacentes, pero la calidad del sonido no se degrada y se conserva el efecto estereofónico.

[MONO SET]	[ON] : Mejora la recepción de FM pero se puede perder el efecto estéreo. ; [OFF] : Se cancela.
[NEWS SET]*	[ON] : Si estuviera disponible, la unidad cambiará temporalmente al Noticiero. ; [OFF] : Se cancela.
[REGIONAL]*	[ON] : Cambia a otra emisora sólo en la región específica que utiliza el control "AF". ; [OFF] : Se cancela.
[AF SET]*	[ON] : Cuando la recepción actual es deficiente, busca automáticamente otra emisora que transmita el mismo programa en la misma red Radio Data System con mejor recepción de señal. ; [OFF] : Se cancela.
[TI]	[ON] : Permite que la unidad cambie temporalmente a Información sobre el tráfico, si está disponible (El indicador "TI" se enciende.) ; [OFF] : Se cancela. • En el KD-T922BT, [TI] solo se puede seleccionar cuando la fuente es FM. • En el KD-DB622BT/KD-X38MDBT, [TI] en la banda AM permite habilitar la interrupción de avisos de tráfico para la fuente DAB solamente.
[PTY SEARCH]*	Seleccione un código PTY (véase "Código PTY" a continuación). Si hay una emisora que esta difundiendo un programa que tenga el mismo código PTY que el seleccionado por usted, se sintonizará esa emisora.

* Seleccionable solo cuando la fuente es FM.

Código PTY

[NEWS], **[AFFAIRS]**, **[INFO]**, **[SPORT]**, **[EDUCATE]**, **[DRAMA]**, **[CULTURE]**, **[SCIENCE]**, **[VARIED]**, **[POP M]** (música), **[ROCK M]** (música), **[EASY M]** (música), **[LIGHT M]** (música), **[CLASSICS]**, **[OTHER M]** (música), **[WEATHER]**, **[FINANCE]**, **[CHILDREN]**, **[SOCIAL]**, **[RELIGION]**, **[PHONE IN]**, **[TRAVEL]**, **[LEISURE]**, **[JAZZ]**, **[COUNTRY]**, **[NATION M]** (música), **[OLDIES]**, **[FOLK M]** (música), **[DOCUMENT]**

CD/USB/iPod

Inserte un disco (para KD-T922BT/KD-DB622BT)

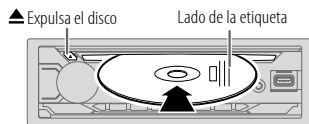

La fuente cambia automáticamente a CD y se inicia la reproducción.

Conecte un dispositivo USB

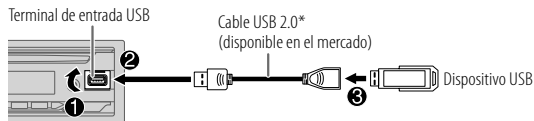

La fuente cambia automáticamente a USB y se inicia la reproducción.

* No deje el cable dentro del vehículo cuando no lo esté utilizando.

Conecte un iPod/iPhone (para KD-T922BT)

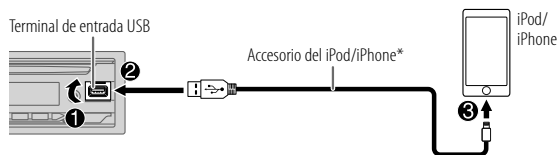

La fuente cambia automáticamente a iPod USB y se inicia la reproducción.

• También puede conectar un iPod/iPhone a través de Bluetooth. (Página 19)

* No deje el cable dentro del vehículo cuando no lo esté utilizando.

Operaciones básicas

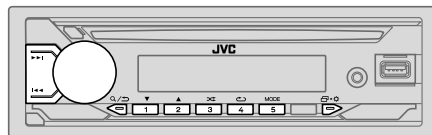

Fuente seleccionable:

- KD-T922BT: CD/USB/iPod USB o iPod BT
- KD-DB622BT: CD/USB
- KD-X38MDBT: USB

Para obtener información sobre los archivos de audio reproducibles, consulte "Archivos reproducibles" en la página 34.

Para	En la placa frontal
Retroceder/avanzar rápidamente	Pulse y mantenga pulsado ◀◀ / ▶▶.
Seleccionar una pista/archivo	Pulse ◀◀ / ▶▶.
Seleccionar una carpeta*	Pulse 2▲ / 1▼.
Repetir reproducción	Pulse 4↻ repetidamente. [TRACK REPEAT]/[ALL REPEAT]: CD de audio [TRACK REPEAT]/[FOLDER REPEAT]/[ALL REPEAT]: Archivo MP3/WMA/AAC/WAV/FLAC [REPEAT ONE]/[REPEAT ALL]/[REPEAT OFF]: iPod
Reproducción aleatoria	Pulse 3∞ repetidamente. [ALL RANDOM]/[RANDOM OFF]: CD de audio [FOLDER RANDOM]/[ALL RANDOM]/[RANDOM OFF]: Archivo MP3/WMA/AAC/WAV/FLAC [SHUFFLE OFF]/[SHUFFLE ON]: iPod

* Para CD: Sólo para archivos MP3/WMA/AAC. Esto no funciona para iPod.

Seleccionar Music drive

Pulse 5MODE repetidamente mientras está en una fuente USB.

Se reproducirán las canciones almacenadas en la siguiente unidad.

- Memoria interna o externa seleccionada de un smartphone (Clase de almacenamiento masivo).
- Unidad seleccionada de un dispositivo de múltiples unidades. (Esta unidad puede utilizarse con varios dispositivos de memoria (hasta 4 unidades). Sin embargo, esta unidad puede tardar cierto tiempo en leer la información si hay conectadas tres tarjetas o más).

Seleccione el archivo que desea reproducir

■ De una carpeta o una lista

- 1 Pulse Q/▷.
- 2 Gire la rueda de volumen para seleccionar una carpeta/lista y, a continuación, pulse la rueda.
- 3 Gire la rueda de volumen para seleccionar un archivo y, a continuación, pulse la rueda.
Se inicia la reproducción del archivo seleccionado.

■ Búsqueda rápida (aplicable solo a la fuente CD y la fuente USB)

Si existen numerosos archivos, puede realizar una búsqueda rápida.

- 1 Pulse Q/▷.
- 2 Gire la rueda de volumen para seleccionar una carpeta/lista y, a continuación, pulse la rueda.
- 3 Gire la rueda de volumen rápidamente para navegar por la lista con rapidez.
- 4 Gire la rueda de volumen para seleccionar un archivo y, a continuación, pulse la rueda.
Se inicia la reproducción del archivo seleccionado.

Búsqueda alfabética (aplicable solo a la fuente iPod USB y la fuente iPod BT)

Puede realizar la búsqueda de un archivo por el primer carácter.

- 1 Pulse **Q/↵**.
- 2 Gire la rueda de volumen para seleccionar una lista y, a continuación, pulse la rueda.
- 3 Pulse **2▲ / 1▼** o gire rápidamente la rueda de volumen para seleccionar el carácter deseado (A a Z, 0 a 9, OTHERS).
Seleccione "OTHERS" si el primer carácter no es una letra A a Z ni un número 0 a 9.
- 4 Pulse la rueda de volumen para iniciar la búsqueda.
Se mostrarán los archivos con los caracteres utilizados para la búsqueda o con caracteres similares (en orden alfabético).
- 5 Gire la rueda de volumen para seleccionar un archivo y, a continuación, pulse la rueda.
Se inicia la reproducción del archivo seleccionado.

- Para volver al elemento de ajuste anterior, pulse **Q/↵**.
- Para cancelar, pulse y mantenga pulsado **Q/↵**.

La música de un reproductor de audio portátil se puede escuchar a través de una toma de entrada auxiliar.

Preparativos:

Seleccione [ON] para [BUILT-IN AUX] en [SOURCE SELECT]. (Página 7)

Comience a escuchar

- 1 Conecte un reproductor de audio portátil (disponible en el mercado).

Miniclavija estéreo de 3,5 mm con conector en "L" (disponible en el mercado)

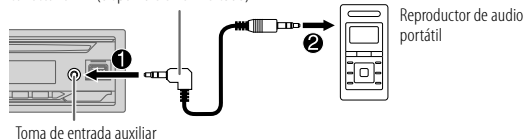

- 2 Pulse **⏻ SRC** repetidamente para seleccionar AUX.
- 3 Encienda el reproductor de audio portátil e inicie la reproducción.



Para una salida de audio óptima, utilice una miniclavija estéreo auricular de 3 contactos.

Spotify

Puede escuchar Spotify en los siguientes dispositivos.

- KD-T922BT: iPhone/iPod touch (a través de Bluetooth o a través del terminal de entrada USB) o dispositivo Android (a través de Bluetooth)
- KD-DB622BT/KD-X38MDBT: Dispositivo Android (a través de Bluetooth)

Preparativos:

- Instale la última versión de la aplicación Spotify en su dispositivo (iPhone/iPod touch o dispositivo Android) y, a continuación, cree una cuenta e inicie sesión en Spotify.
- Seleccione [ON] para [SPOTIFY SRC] en [SOURCE SELECT]. (Página 7)

Comience a escuchar

- 1 Inicie la aplicación Spotify en su dispositivo.
- 2 Conecte su dispositivo al terminal de entrada USB.

KD-T922BT:

Terminal de entrada USB

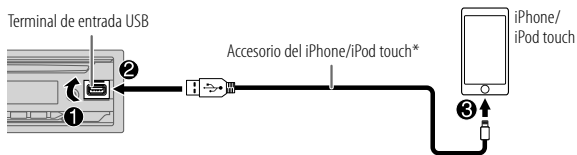

También puede conectar un iPhone/iPod touch o dispositivo Android a través de Bluetooth. (Página 19)

- Cuando está conectado a través de Bluetooth, asegúrese de que el terminal de entrada USB no esté conectado a ningún dispositivo.
- 3 Pulse SRC repetidamente para seleccionar SPOTIFY (para iPhone/iPod touch) o SPOTIFY BT (para el dispositivo Android). El programa de difusión se inicia automáticamente

* No deje el cable dentro del vehículo cuando no lo esté utilizando.

Para

En la placa frontal

Reproducción/pausa	Pulse la rueda de volumen.
Saltar una pista	Pulse *1 / .
Seleccione pulgar arriba o pulgar abajo*2	Pulse 2 / 1 .
Iniciar la radio	Pulse y mantenga pulsado 5.
Repetir reproducción*3	Pulse 4 repetidamente. [ALL REPEAT], [ONE REPEAT]*1, [REPEAT OFF]
Reproducción aleatoria*3	Pulse 3 repetidamente*1. [ALL RANDOM], [RANDOM OFF]

*1 Disponible solamente para usuarios de cuenta premium.

*2 Esta función está disponible solamente para las pistas de Radio. Si selecciona pulgar abajo, se omitirá la pista actual.

*3 Disponible solamente para las pistas en listas de reproducción.

Guardar información sobre canciones favoritas

Mientras escucha la Radio en Spotify...

Pulse y mantenga pulsada la rueda de volumen.

Aparece "SAVED" y la información se guarda en "Your Music (Tu Música)" o "Your Library (Tu Biblioteca)" de su cuenta de Spotify.

Para no guardar, repita el mismo procedimiento.

Aparece "REMOVED" y la información se elimina de "Your Music (Tu Música)" o "Your Library (Tu Biblioteca)" de su cuenta de Spotify.

Spotify

Buscar una canción o una emisora

- 1 Pulse /🔍.
- 2 Gire la rueda de volumen para seleccionar un tipo de lista y, a continuación, pulse la rueda.

Los tipos de listas visualizados difieren dependiendo de la información enviada por Spotify.

- 3 Gire la rueda de volumen para para seleccionar la canción o la emisora deseada y, a continuación, pulse la rueda.

También puede realizar una búsqueda rápida a través de la lista girando rápidamente la rueda de volumen.

Para cancelar, pulse y mantenga pulsado /🔍.

Aplicación JVC Remote

El receptor para automóvil JVC se puede controlar con la aplicación JVC Remote desde los siguientes dispositivos.

- KD-T922BT: iPhone/iPod touch (a través de Bluetooth o a través del terminal de entrada USB) o dispositivo Android (a través de Bluetooth)
- KD-DB622BT/KD-X38MDBT: Dispositivo Android (a través de Bluetooth)
Para obtener más información, visite <<http://www.jvc.net/cs/car/>>.

Preparativos:

Antes de la conexión, instale la versión más reciente de la aplicación JVC Remote en su dispositivo.

Comience a utilizar la aplicación JVC Remote



- 1 Inicie la aplicación JVC Remote en su dispositivo.
- 2 Conecte su dispositivo.
 - Para el dispositivo Android:
Empareje el dispositivo Android con esta unidad a través de Bluetooth. (Página 19)
 - Para iPhone/iPod touch:
Conecte el iPhone/iPod touch al terminal de entrada USB. (Página 13)
(o)
Empareje el iPhone/iPod touch con esta unidad a través de Bluetooth. (Página 19)
(Asegúrese de que el terminal de entrada USB no esté conectado a ningún dispositivo.)
- 3 Seleccione el dispositivo que desea utilizar en el menú.
Consulte lo siguiente "Ajustes para utilizar la aplicación JVC Remote".
Para KD-T922BT: Por defecto, se selecciona [ANDROID]. Para utilizar el iPhone/iPod touch, seleccione [YES] para [IOS]. (Página 18)

Ajustes para utilizar la aplicación JVC Remote

- 1 Pulse y mantenga pulsado  • ⚙️.
- 2 Gire la rueda de volumen para seleccionar un elemento (página 18) y, a continuación, pulse la rueda.

Aplicación JVC Remote

3 Repita el paso 2 hasta que se seleccione o active el elemento deseado.

4 Pulse   para salir.

Para volver al elemento de ajuste anterior, pulse  .

Predeterminado: **[XX]**

[REMOTE APP]	
[SELECT]	(Para KD-T922BT) Seleccione el dispositivo ([IOS] o [ANDROID]) en el que desea ejecutar la aplicación.
[IOS]	[YES]: Seleccione iPhone/iPod touch para usar la aplicación a través de Bluetooth o a través del terminal de entrada USB conectado. ; [NO]: Se cancela. Si selecciona [IOS] , seleccione la fuente iPod BT (o la fuente iPod USB si su iPhone/iPod touch está conectado a través del terminal de entrada USB) para activar la aplicación. • La conectividad de la aplicación será interrumpida o desconectada si: – Se cambia de la fuente iPod BT a cualquier fuente de reproducción conectada a través del terminal de entrada USB. – Se cambia de la fuente iPod USB a la fuente iPod BT.
[ANDROID]	[YES]: Seleccione el dispositivo Android para utilizar la aplicación a través de Bluetooth. ; [NO]: Se cancela.
[ANDROID LIST]	Selección en la lista el dispositivo Android a utilizar. • Para KD-T922BT: Se visualiza sólo cuando [ANDROID] de [SELECT] se ajusta a [YES] .
[STATUS]	Muestra el estado del dispositivo seleccionado. [IOS CONNECTED]: Puede utilizar la aplicación mediante el iPhone/iPod touch conectado a través de Bluetooth o del terminal de entrada USB. [IOS NOT CONNECTED]: No se ha conectado ningún dispositivo iOS para usar la aplicación. [ANDROID CONNECTED]: La aplicación se puede utilizar en el dispositivo Android conectado a través de Bluetooth. [ANDROID NOT CONNECTED]: No se ha conectado ningún dispositivo Android para usar la aplicación.

Bluetooth®

- Las funciones Bluetooth podrían no funcionar con esta unidad, dependiendo de la versión de Bluetooth, del sistema operativo y de la versión de firmware de su teléfono móvil.
- Para realizar las siguientes operaciones, asegúrese de activar la función Bluetooth del dispositivo.
- Las condiciones de la señal varían dependiendo del entorno.

Bluetooth — Conexión

Perfiles Bluetooth compatibles

- Perfil manos libres (HFP)
- Perfil Avanzado de Distribución de Audio (A2DP)
- Perfil de mando a distancia de Audio/Video (AVRCP)
- Perfil del puerto en serie (SPP)
- Perfil de acceso a la guía telefónica (PBAP)

Códexs Bluetooth compatibles

- Códex de sub-banda (SBC)
- Codificador avanzado de audio (AAC) (para KD-T922BT)

Conecte el micrófono

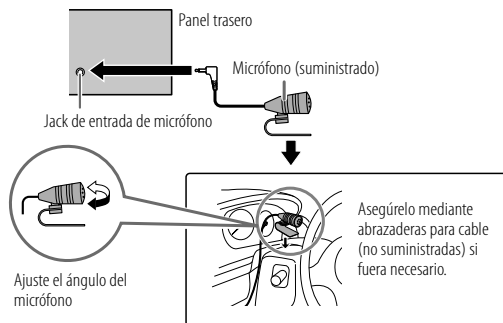

Emparejar y conectar por primera vez un dispositivo Bluetooth

- 1 Pulse  SRC para encender la unidad.
- 2 Busque y seleccione el nombre de su receptor ("KD-T922BT"/"KD-DB622BT"/"KD-X38MDBT") en el dispositivo Bluetooth.
"BT PAIRING" parpadea en la pantalla.
 - En el caso de algunos dispositivos Bluetooth, puede ser necesario ingresar el número de identificación personal (código PIN) inmediatamente después de la búsqueda.
- 3 Realice (A) o (B) dependiendo de los datos mostrados en la pantalla.

En el caso de algunos dispositivos Bluetooth, la secuencia de emparejamiento puede diferir de lo descrito en los siguientes pasos.

(A) "Nombre del dispositivo" → "XXXXXX" → "VOL – YES" → "BACK – NO"

"XXXXXX" es una clave de 6 dígitos que se genera aleatoriamente durante cada emparejamiento.

- 1 Asegúrese de que las claves que aparecen en la unidad coincidan con las que aparecen en el dispositivo Bluetooth.
- 2 Pulse la rueda de volumen para confirmar la clave.
- 3 Opere el dispositivo Bluetooth para confirmar la clave.

(B) "Nombre del dispositivo" → "VOL – YES" → "BACK – NO"

- 1 Pulse la rueda de volumen para iniciar el emparejamiento.
- 2 • Si "PAIRING" → "PIN 0000" aparece en la pantalla, ingrese el código PIN "0000" en el dispositivo Bluetooth.
Puede cambiar el código PIN deseado antes del emparejamiento. (Página 23)
 - Si solo aparece "PAIRING", opere el dispositivo Bluetooth para confirmar el emparejamiento.

El mensaje "PAIRING COMPLETED" aparece cuando ha finalizado el emparejamiento;  se iluminará cuando se establezca la conexión Bluetooth.

- KD-T922BT/KD-X38MDBT: El indicador  se enciende para mostrar la carga de la batería del dispositivo conectado.

Con respecto a la carga de la batería y la intensidad de la señal que se muestran en la pantalla, consulte también [FORMAT] en la página 32.

- KD-DB622BT: El (los) indicador(es)  PHONE 1 "y/o"  PHONE 2 " se enciende(n).

- Esta unidad es compatible con Emparejamiento Simple y Seguro (SSP).
- Pueden registrarse (emparejarse) hasta cinco dispositivos en total.
- Una vez finalizado el procedimiento, el dispositivo Bluetooth quedará registrado en la unidad aunque la reinicialice. Para borrar el dispositivo emparejado, consulte [DEVICE DELETE] en la página 23.
- Pueden conectarse dos teléfonos Bluetooth y un dispositivo de audio Bluetooth a la vez. Para conectar o desconectar el dispositivo registrado, consulte [PHONE SELECT] o [AUDIO SELECT] en [BT MODE]. (Página 23)
No obstante, mientras está activada la fuente BT AUDIO, es posible conectar a cinco dispositivos de audio Bluetooth y cambiar entre los cinco dispositivos. (Página 24)
- Algunos dispositivos Bluetooth pueden no conectarse automáticamente a la unidad después del emparejamiento. Conecte el dispositivo a la unidad manualmente.
- Cuando el nivel de la batería del dispositivo Bluetooth sea bajo, aparece "Nombre del dispositivo" → "LOW BATTERY".
- Si desea más información, consulte el manual de instrucciones del dispositivo Bluetooth.

Emparejamiento automático (para KD-T922BT)

Cuando hay un iPhone/iPod touch conectado al terminal de entrada USB, la solicitud de emparejamiento (a través de Bluetooth) se activa automáticamente si [AUTO PAIRING] está activado [ON]. (Página 23)

Para el emparejamiento, pulse la rueda de volumen después de confirmar el nombre del dispositivo.

Bluetooth — Teléfono móvil

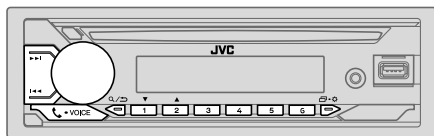

Recibir una llamada

Cuando se recibe una llamada entrante:

- KD-T922BT/KD-X38MDBT:
Los botones parpadean en el color que ha seleccionado en [RING COLOR]. (Página 21)
KD-DB622BT:
Los botones parpadean en el patrón de parpadeo que ha seleccionado en [RING ILLUMI]. (Página 21)
- Si [AUTO ANSWER] está ajustado al tiempo seleccionado, la unidad contesta automáticamente la llamada. (Página 21)

Durante una llamada:

- KD-T922BT/KD-X38MDBT:
Los botones dejan de parpadear y se iluminan en el color que ha seleccionado en [RING COLOR]. (Página 21)
KD-DB622BT:
Los botones dejan de parpadear.
- Si apaga la unidad o extrae la placa frontal, la conexión Bluetooth se interrumpe.

Las siguientes operaciones pueden diferir o no estar disponibles dependiendo del teléfono que se haya conectado.

Para	En la placa frontal
Primera llamada entrante...	
Contestar una llamada	Pulse VOICE o la rueda de volumen.
Rechazar una llamada	Mantenga pulsado VOICE o la rueda de volumen.
Finalizar una llamada	Mantenga pulsado VOICE o la rueda de volumen.
Mientras habla con la primera llamada entrante...	
Responder a otra llamada entrante y dejar en espera la llamada actual	Pulse VOICE o la rueda de volumen.
Rechazar otra llamada entrante	Mantenga pulsado VOICE o la rueda de volumen.
Mientras tiene dos llamadas activas...	
Finalizar la llamada actual y activar la llamada en espera	Mantenga pulsado VOICE o la rueda de volumen.
Pase de la llamada actual a la llamada en espera y viceversa	Pulse VOICE .
Ajustar el volumen del teléfono*1 [00] a [35] (Predeterminado: [15])	Gire la rueda de volumen durante una llamada.
Cambiar entre los modos manos libres y conversación privada*2	Pulse Q/ durante una llamada.





*1 Este ajuste no influirá en el volumen del resto de las fuentes.

*2 Las operaciones pueden variar dependiendo del dispositivo Bluetooth conectado.

Bluetooth®

Mejorar la calidad de voz

Mientras habla por teléfono...

- 1 Pulse y mantenga pulsado  + .
- 2 Gire la rueda de volumen para seleccionar un elemento (consulte la siguiente tabla) y, a continuación, pulse la rueda.
- 3 Repita el paso 2 hasta que se seleccione o active el elemento deseado.
- 4 Pulse  +  para salir.

Para volver al elemento de ajuste anterior, pulse  / .

Predeterminado: XX

[MIC GAIN]	[LEVEL -10] a [LEVEL +10] ([LEVEL -04]): La sensibilidad del micrófono aumenta a medida que aumenta el número.
[NR LEVEL]	[LEVEL -05] a [LEVEL +05] ([LEVEL 00]): Ajuste el nivel de reducción de ruido hasta que el ruido que se escucha durante una conversación telefónica sea mínimo.
[ECHO CANCEL]	[LEVEL -05] a [LEVEL +05] ([LEVEL 00]): Ajuste el tiempo de retardo de cancelación de eco hasta que el eco que escucha durante una conversación telefónica sea mínimo.

- La calidad de la llamada puede depender del teléfono móvil.

Realice los ajustes para recibir una llamada

- 1 Pulse -VOICE para ingresar al modo Bluetooth.
- 2 Gire la rueda de volumen para seleccionar un elemento (consulte la siguiente tabla) y, a continuación, pulse la rueda.
- 3 Repita el paso 2 hasta que se seleccione o active el elemento deseado.



Para volver al elemento de ajuste anterior, pulse  / .

Predeterminado: XX

[SETTINGS]	
[AUTO ANSWER]	[01 SEC] a [30 SEC]: Contesta automáticamente una llamada entrante en el tiempo seleccionado (en segundos). ; [OFF]: Se cancela.
[RING COLOR]	(Para KD-T922BT/KD-X38MDBT) [COLOR 01] a [COLOR 49] ([COLOR 08]): Selecciona el color de iluminación de los botones como notificación cuando se recibe una llamada entrante y durante la llamada. ; [OFF]: Se cancela.
[RING ILLUMI]	(Para KD-DB622BT) [BLINK 01] a [BLINK 05] ([BLINK 02]): Selecciona el patrón de parpadeo de los botones como notificación cuando se recibe una llamada entrante. ; [OFF]: Se cancela.

Realizar una llamada

Puede realizar una llamada desde el historial de llamadas, la guía telefónica o mediante marcación del número. La llamada con marcación por voz también es posible si su teléfono móvil dispone de esta función.

- 1 Pulse -VOICE para ingresar al modo Bluetooth.
Aparece "(nombre del primer dispositivo)".
 - Si hay dos teléfonos Bluetooth conectados, pulse nuevamente -VOICE para cambiar al otro teléfono.
Aparece "(nombre del segundo dispositivo)".
- 2 Gire la rueda de volumen para seleccionar un elemento (página 22) y, a continuación, pulse la rueda.
- 3 Repita el paso 2 hasta que se seleccione o active el elemento que desee o siga las instrucciones indicadas en el elemento seleccionado.

Para volver al elemento de ajuste anterior, pulse  / .

[RECENT CALL] (Solo si el teléfono es compatible con PBAP)

- 1 Pulse la rueda de volumen para seleccionar un nombre o un número de teléfono.
 - “<” indica llamada recibida, “>” indica llamada realizada, “M” indica llamada perdida.
 - El mensaje “NO HISTORY” aparece si no existe un historial de llamadas o número de llamada registrado.
- 2 Pulse la rueda de volumen para llamar.

[PHONEBOOK] (Solo si el teléfono es compatible con PBAP)

- 1 Pulse 2▲ / 1▼ para seleccionar la letra que desee (A a Z, 0 a 9, y OTHERS).
 - Aparece “OTHERS” si el primer carácter no es una letra (A a Z) ni un número (0 a 9).
- 2 Gire la rueda de volumen para seleccionar un nombre y, a continuación, pulse la rueda.
- 3 Gire la rueda de volumen para seleccionar un número de teléfono y, a continuación, pulse la rueda para hacer la llamada.
 - Para utilizar la guía telefónica con esta unidad, asegúrese de permitir el acceso o la transferencia desde su smartphone. El proceso puede diferir según el teléfono conectado.
 - Esta unidad puede visualizar solamente letras sin acento. (Las letras acentuadas tal como la “Ú” se muestran como “U”)

- [DIAL NUMBER] 1 Gire la rueda de volumen para seleccionar un número (0 a 9) o un carácter (*, #, +).
- 2 Pulse ◀◀ / ▶▶ para mover la posición de ingreso.
Repita los pasos 1 y 2 hasta finalizar el ingreso del número telefónico.
 - 3 Pulse la rueda de volumen para llamar.

[VOICE] Pronuncie el nombre del contacto al que desea llamar o el comando de voz para controlar las funciones del teléfono. (Véase también “Realice una llamada mediante reconocimiento de voz” a continuación.)

■ Realice una llamada mediante reconocimiento de voz

- 1 Pulse y mantenga pulsado -VOICE para activar la función de reconocimiento de voz del teléfono conectado.
- 2 Pronuncie el nombre del contacto al que desea llamar o el comando de voz para controlar las funciones del teléfono.
 - Las características de reconocimiento de voz compatibles varían según el teléfono. Si desea más información, consulte el manual de instrucciones del teléfono conectado.

Almacenar un contacto en la memoria

Puede guardar hasta 6 contactos en los botones numéricos (1 a 6).





- 1 Pulse -VOICE para ingresar al modo Bluetooth.
- 2 Gire la rueda de volumen para seleccionar [RECENT CALL], [PHONEBOOK] o [DIAL NUMBER] y, a continuación, pulse la rueda.
- 3 Gire la rueda de volumen para seleccionar un contacto o ingrese un número de teléfono.
Si se ha seleccionado un contacto, pulse la rueda de volumen para que aparezca el número de teléfono.
- 4 Pulse y mantenga pulsado uno de los botones numéricos (1 a 6).
Aparece “MEMORY P(número de preajuste seleccionado)” cuando se guarda el contacto.

Para borrar un contacto de la memoria preajustada, seleccione [DIAL NUMBER] en el paso 2, almacene un número en blanco en el paso 3 y avance al paso 4.

Llame a un número registrado

- 1 Pulse -VOICE para ingresar al modo Bluetooth.
- 2 Pulse uno de los botones numéricos (1 a 6).
- 3 Pulse la rueda de volumen para llamar.
Aparece “NO PRESET” si no hay ningún contacto guardado.

Ajustes del modo Bluetooth

- 1 Pulse y mantenga pulsado -.
- 2 Gire la rueda de volumen para seleccionar un elemento (página 23) y, a continuación, pulse la rueda.
- 3 Repita el paso 2 hasta que se seleccione o active el elemento que desee o siga las instrucciones indicadas en el elemento seleccionado.
- 4 Pulse - para salir.

Para volver al elemento de ajuste anterior, pulse /◀.

Predefinido: [XX]

[BT MODE]	
[PHONE SELECT]	<p>Selecciona el teléfono o el dispositivo de audio que desea conectar o desconectar. Al conectarse, aparece "X" delante del nombre del dispositivo.</p> <p>Aparece "▷" delante del actual dispositivo de audio para reproducción.</p> <ul style="list-style-type: none"> Solo se puede conectar un máximo de dos teléfonos con Bluetooth y un dispositivo de audio con Bluetooth a la vez.
[AUDIO SELECT]	
[DEVICE DELETE]	<ol style="list-style-type: none"> Gire la rueda de volumen para seleccionar el dispositivo a eliminar y, a continuación, pulse la rueda. Gire la rueda de volumen para seleccionar [YES] o [NO] y, a continuación, pulse la rueda.
[PIN CODE EDIT] (0000)	<p>Cambia el código PIN (hasta 6 dígitos).</p> <ol style="list-style-type: none"> Gire la rueda de volumen para seleccionar un número. Pulse ◀◀ / ▶▶ para mover la posición de ingreso. Repita los pasos 1 y 2 hasta terminar de ingresar el código PIN. Pulse la rueda de volumen para confirmar.
[RECONNECT]	<p>[ON]: La unidad se vuelve a conectar automáticamente cuando el último dispositivo Bluetooth conectado esté dentro del rango de conexión. ;</p> <p>[OFF]: Se cancela.</p>
[AUTO PAIRING]	<p>(Para KD-T922BT)</p> <p>[ON]: La unidad se empareja automáticamente con el dispositivo Bluetooth compatible (iPhone/iPod touch) cuando se conecta a través del terminal de entrada USB. Esta función podrá no estar disponible, dependiendo del sistema operativo del dispositivo conectado. ; [OFF]: Se cancela.</p>
[INITIALIZE]	<p>[YES]: Inicializa todos los ajustes Bluetooth (incluyendo el emparejamiento almacenado, directorio telefónico y etc.). ; [NO]: Se cancela.</p>
[INFORMATION]	<p>[MY BT NAME]: Muestra el nombre de su receptor ("KD-T922BT"/"KD-DB622BT"/"KD-X38MDBT"). ;</p> <p>[MY ADDRESS]: Muestra la dirección de la unidad.</p>

Modo de comprobación de compatibilidad Bluetooth

Puede comprobar la conectividad del perfil compatible entre el dispositivo Bluetooth y la unidad.

- Asegúrese de que no haya ningún dispositivo Bluetooth emparejado.

1 Pulse y mantenga pulsado -VOICE.

Aparece "BLUETOOTH" ↔ "CHECK MODE". "SEARCH NOW USING PHONE" → "PIN IS 0000" se desplazan en la pantalla.

2 Busque y seleccione el nombre de su receptor ("KD-T922BT"/"KD-DB622BT"/"KD-X38MDBT") en el dispositivo Bluetooth en el lapso de 3 minutos.

3 Realice (A), (B) o (C) dependiendo de los datos mostrados en la pantalla.

(A) "PAIRING" → "XXXXXX" (Clave de paso de 6 dígitos): Asegúrese de que la clave de paso que aparece en la unidad coincida con la que aparece en el dispositivo Bluetooth y, a continuación, opere el dispositivo Bluetooth para confirmar la clave de paso.

(B) "PAIRING" → "PIN IS 0000": Ingrese "0000" en el dispositivo Bluetooth.

(C) "PAIRING": Opere el dispositivo Bluetooth para confirmar el emparejamiento.

Una vez realizado el emparejamiento, aparece "PAIRING OK" → "Nombre del dispositivo" y se inicia la comprobación de compatibilidad con Bluetooth. Si aparece "CONNECT NOW USING PHONE", opere el dispositivo Bluetooth para que se pueda continuar el acceso al directorio telefónico. "TESTING" parpadea en la pantalla.

Bluetooth®

El resultado de la conectividad parpadea en la pantalla.

"PAIRING OK" y/o "HANDS-FREE OK"*1 y/o "AUD.STREAM OK"*2 y/o "PBAP OK"*3 :
Compatible

*1 Compatible con el Perfil Manos Libres (HFP, Hands-Free Profile)

*2 Compatible con el Perfil Avanzado de Distribución de Audio (A2DP, Advanced Audio Distribution Profile)

*3 Compatible con el Perfil de acceso a la guía telefónica (PBAP, Phonebook Access Profile)

Después de 30 segundos, aparece "PAIRING DELETED" para indicar que se ha eliminado el emparejamiento y la unidad sale del modo de comprobación.

- Para cancelar, pulse y mantenga pulsado  SRC para apagar la unidad y luego vuélvala a encender.



Bluetooth — Audio

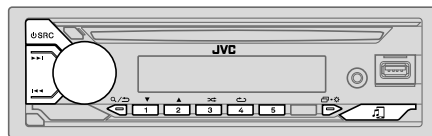



- Las operaciones y las indicaciones en pantalla difieren según su disponibilidad en el dispositivo conectado.
- Dependiendo del dispositivo conectado, algunas características podrían no funcionar con su dispositivo.



Mientras está activada la fuente BT AUDIO, es posible conectar a cinco dispositivos de audio Bluetooth y cambiar entre los cinco dispositivos.

Escuche desde el reproductor de audio a través de Bluetooth

- 1 Pulse  SRC repetidamente para seleccionar BT AUDIO.
 - Si pulsa  se accede directamente a BT AUDIO.
- 2 Para iniciar la reproducción, utilice el reproductor de audio a través de Bluetooth.

Para	En la placa frontal
Reproducción/pausa	Pulse la rueda de volumen.
Seleccione un grupo o carpeta	Pulse 2▲ / 1▼.
Omisión hacia atrás/omisión hacia delante	Pulse  /  .
Retroceder/avanzar rápidamente	Pulse y mantenga pulsado  /  .
Repetir reproducción	Pulse 4  repetidamente. [TRACK REPEAT], [ALL REPEAT], [GROUP REPEAT], [REPEAT OFF]

Bluetooth®

Para	En la placa frontal
Reproducción aleatoria	Pulse 3  repetidamente. [GROUP RANDOM], [ALL RANDOM], [RANDOM OFF]
Seleccionar un archivo de una carpeta/lista	Consulte el apartado "Seleccione el archivo que desea reproducir" que aparece en la página 14.
Cambiar entre los dispositivos de audio Bluetooth conectados	Pulse 5. (Si pulsa la tecla "Play" en el dispositivo conectado también se cambiará el sonido generado por el dispositivo.)

Escuchar el iPod/iPhone a través de Bluetooth (para KD-T922BT)





Puede escuchar las canciones en el iPod/iPhone a través de la conexión Bluetooth de esta unidad.

Pulse  SRC repetidamente para seleccionar iPod BT.

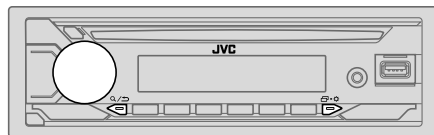
- Puede operar el iPod/iPhone de la misma forma en que lo hace cuando el iPod/iPhone está conectado a través del terminal de entrada USB. (Página 13)
- Si conecta un iPod/iPhone al terminal de entrada USB mientras escucha una fuente iPod BT, la fuente cambiará automáticamente a iPod USB. Pulse  SRC para seleccionar la fuente iPod BT si el dispositivo aún sigue conectado a través de Bluetooth.

Ajustes de audio



- 1 Pulse y mantenga pulsado  + .
- 2 Gire la rueda de volumen para seleccionar un elemento (consulte la siguiente tabla) y, a continuación, pulse la rueda.
- 3 Repita el paso 2 hasta que se seleccione o active el elemento que desee o siga las instrucciones indicadas en el elemento seleccionado.
- 4 Pulse  +  para salir.

Para volver al elemento de ajuste anterior, pulse  / .

Predeterminado: [XX]

[EQ SETTING]

[PRESET EQ]

Selecciona un ecualizador preajustado adecuado para el género musical.

- Seleccione [USER] para utilizar los ajustes realizados en [EASY EQ] o [PRO EQ].
[FLAT]/[DRVN 3]/[DRVN 2]/[DRVN 1]/[HARD ROCK]/[HIP HOP]/[JAZZ]/[POP]/[R&B]/[USER]/[CLASSICAL]

El ecualizador de conducción ([DRVN 3]/[DRVN 2]/[DRVN 1]) refuerza frecuencias específicas de la señal de audio para reducir el ruido proveniente del exterior del vehículo o el ruido producido por los neumáticos.

- Al activar la demostración en pantalla (inicialmente se selecciona [ON], página 8), [HARD ROCK] se selecciona automáticamente como [PRESET EQ].
 - Si ajusta [DEMO MODE] a [OFF] (página 8), se selecciona [FLAT] como el ajuste predeterminado para [PRESET EQ].

Ajustes de audio

<p>[EASY EQ]</p>	<p>Ajuste su propia configuración de sonido.</p> <ul style="list-style-type: none"> • Los ajustes se guardan en [USER] para [PRESET EQ]. • Los ajustes realizados afectan a los ajustes actuales de [PRO EQ]. <p>[SUB.W SP]*1*2: [00] a [+06] (Predeterminado: [+03]) [SUB.W]*1*3: [-50] a [+10] [00] [BASS]: [LVL-09] a [LVL+09] [LVL 00] [MID]: [LVL-09] a [LVL+09] [LVL 00] [TRE]: [LVL-09] a [LVL+09] [LVL 00]</p>	<p>[SUB.W LEVEL]*1 [SPK-OUT]*2 (No aplicable si se ha seleccionado crossover de 3 vías.) [SUB.W 00] a [SUB.W +06] ([SUB.W +03]): Ajusta el nivel de salida del subwoofer conectado a través del cable del altavoz. (Página 42, 43)</p> <p>[PRE-OUT]*3 [SUB.W -50] a [SUB.W +10] ([SUB.W 00]): Ajusta el nivel de salida del subwoofer conectado a los terminales de salida de línea (SW o REAR/SW) a través del amplificador externo. (Página 42, 43)</p>
<p>[PRO EQ]</p>	<p>Configura sus propios ajustes de sonido para cada fuente.</p> <ul style="list-style-type: none"> • Los ajustes se guardan en [USER] para [PRESET EQ]. • Los ajustes realizados afectan a los ajustes actuales de [EASY EQ]. 	<p>[SUBWOOFER SET]*3 [ON]: Activa la salida del subwoofer. ; [OFF]: Se cancela.</p>
<p>[62.5HZ]</p>	<p>[LEVEL -09] a [LEVEL +09] ([LEVEL 00]): Ajusta el volumen a programarse para cada fuente. (Antes de realizar un ajuste, seleccione la fuente que desea ajustar.)</p> <p>[ON]: Activa la ampliación de graves. ; [OFF]: Se cancela.</p>	<p>[FADER] (No aplicable si se ha seleccionado crossover de 3 vías.) [POSITION R15] a [POSITION F15] ([POSITION 00]): Ajusta el balance de salida de los altavoces delanteros y traseros.</p>
<p>[100HZ]/[160HZ]/[250HZ]/[400HZ]/[630HZ]/[1KHZ]/[1.6KHZ]/[2.5KHZ]/[4KHZ]/[6.3KHZ]/[10KHZ]/[16KHZ]</p>	<p>[LEVEL -09] a [LEVEL +09] ([LEVEL 00]): Ajusta el volumen a programarse para cada fuente. (Antes de realizar un ajuste, seleccione la fuente que desea ajustar.)</p>	<p>[BALANCE]*4 [POSITION L15] a [POSITION R15] ([POSITION 00]): Ajusta el balance de salida de los altavoces izquierdo y derecho.</p>
<p>[Q FACTOR] [1.35]/[1.50]/[2.00]: Ajusta el factor de calidad.</p>	<p>[VOLUME ADJUST] [LEVEL -15] a [LEVEL +06] ([LEVEL 00]): Preajusta el nivel de volumen inicial de cada fuente comparándolo con el nivel de volumen de FM. (Antes de realizar el ajuste, seleccione la fuente que desea ajustar.)</p>	<p>[AMP GAIN] [LOW POWER]: Limita el nivel de volumen máximo a 25. (Selecciónelo si la potencia máxima de cada altavoz es inferior a 50 W, con el fin de evitar posibles daños en los altavoces.) ; [HIGH POWER]: El nivel máximo de volumen es 35.</p>
<p>[AUDIO CONTROL]</p>		<p>[SPK/PRE OUT] (No aplicable si se ha seleccionado crossover de 3 vías.) Dependiendo del método de conexión del altavoz, seleccione la configuración apropiada para obtener la salida deseada. (Consulte "Ajustes salida altavoz" en la página 27.)</p>
<p>[BASS BOOST] [LEVEL +01] a [LEVEL +05]: Selecciona su nivel de refuerzo de graves preferido. ; [OFF]: Se cancela.</p>	<p>[SPEAKER SIZE] Se muestran los elementos de ajuste de crossover de 2 vías o de 3 vías, dependiendo del tipo de crossover seleccionado (consulte [X ' OVER TYPE] en la página 27). (Consulte "Ajustes de crossover" en la página 28.) Por defecto, se ha seleccionado el tipo crossover de 2 vías.</p>	<p>[X ' OVER] Por defecto, se ha seleccionado el tipo crossover de 2 vías.</p>
<p>[LOUDNESS] [LEVEL 01]/[LEVEL 02]: Refuerza las frecuencias altas o bajas para producir un sonido bien balanceado a bajos niveles de volumen. ; [OFF]: Se cancela.</p>		

*1, *2, *3, *4: (consulte la página 27)

Ajustes de audio

[DTA SETTINGS]	Para los ajustes, consulte "Ajustes de la alineación del tiempo digital" en la página 30.
[CAR SETTINGS]	
[X' OVER TYPE]	<p>Precaución: Ajusta el volumen antes de cambiar [X' OVER TYPE], para evitar un repentino aumento o disminución del nivel de volumen.</p> <ul style="list-style-type: none"> Tenga presente que si cambia el tipo de transición, la próxima vez que encienda la alimentación, la pantalla indicará lo siguiente: "2-WAY X'OVER" o "3-WAY X'OVER" → "PRESS" → "VOLUME KNOB" → "TO CONFIRM" Pulse la rueda del volumen para confirmar la información para continuar con la siguiente operación que desee realizar.
[2-WAY]	(Se visualiza solo si está seleccionado [3-WAY].) [YES]: Selecciona el tipo crossover de dos vías. ; [NO]: Se cancela.
[3-WAY]	(Se visualiza solo si está seleccionado [2-WAY].) [YES]: Selecciona el tipo crossover de tres vías. ; [NO]: Se cancela.
[SOUND EFFECT]	
[SPACE ENHANCE]	(No aplicable para la fuente FM/AM ni para la fuente DAB.) [SMALL]/[MEDIUM]/[LARGE]: Aumenta virtualmente el espacio acústico. ; [OFF]: Se cancela.
[SND RESPONSE]	[LEVEL1]/[LEVEL2]/[LEVEL3]: Hace que el sonido sea virtualmente más realista. ; [OFF]: Se cancela.
[SOUND LIFT]	[LOW]/[MIDDLE]/[HIGH]: Realiza el ajuste virtual de la posición de escucha del sonido emitido por los altavoces. ; [OFF]: Se cancela.
[VOL LINK EQ]	[ON]: Refuerza la frecuencia para reducir el ruido proveniente del exterior del vehículo o el rido producido por los neumáticos. ; [OFF]: Se cancela.
[K2 TECHNOLOGY]	(No aplicable para la fuente FM/AM, para la fuente DAB ni para la fuente AUX.) [ON]: Para mejorar la calidad del sonido de la música comprimida. ; [OFF]: Se cancela.

*1 Se visualiza sólo cuando [SUBWOOFER SET] se ajusta a [ON]. (Página 26)

*2 Para crossover de 2 vías: Se visualiza sólo cuando [SPK/PRE OUT] se ajusta a [SUB.W/SUB.W].

*3 Para crossover de 2 vías: Se visualiza sólo cuando [SPK/PRE OUT] se ajusta a [REAR/SUB.W] o [SUB.W/SUB.W].

*4 El ajuste no afecta a la salida del subwoofer.

Ajustes salida altavoz [SPK/PRE OUT]

(Aplicable solo si [X' OVER TYPE] está ajustado a [2-WAY])

Seleccione la configuración de salida para los altavoces [SPK/PRE OUT], basándose en el método de conexión del altavoz.

Conexión a través de los terminales de salida de línea

Para conexiones a través de un amplificador externo (Página 42, 43)

KD-T922BT/KD-X38MDBT:

Configuración de [SPK/PRE OUT]	Señal de audio a través de la terminal de salida de línea		
	FRONT	REAR	SW
[REAR/REAR] (predeterminado)	Salida de los altavoces delanteros	Salida de los altavoces traseros	Salida del subwoofer
[SUB.W/SUB.W]	Salida de los altavoces delanteros	L (izquierdo): Salida del subwoofer R (derecho): (Silencio)	Salida del subwoofer

KD-DB622BT:

Configuración de [SPK/PRE OUT]	Señal de audio a través de la terminal de salida de línea
	REAR/SW
[REAR/REAR]	Salida de los altavoces traseros
[REAR/SUB.W] (predeterminado)	Salida del subwoofer
[SUB.W/SUB.W]	Salida del subwoofer

Ajustes de audio

Conexión a través de los cables de los altavoces

También puede conectar los altavoces sin utilizar un amplificador externo, pero aún así podrá disfrutar de la salida del subwoofer mediante estos ajustes. (Página 42, 43)

Configuración de [SPK/PRE OUT]	Señal de audio a través del cable del altavoz trasero	
	L (izquierdo)	R (derecho)
[REAR/REAR]	Salida de los altavoces traseros	Salida de los altavoces traseros
[REAR/SUB.W]*	Salida de los altavoces traseros	Salida de los altavoces traseros
[SUB.W/SUB.W]	Salida del subwoofer	(Silencio)

Si se selecciona [SUB.W/SUB.W]:

- Se selecciona [120HZ] en [SUBWOOFER LPF] y [THROUGH] no está disponible. (Página 29)
- Se selecciona [POSITION R02] en [FADER] y el rango seleccionable es de [POSITION R15] a [POSITION 00]. (Página 26)

* Excepto para KD-T922BT/KD-X38MDBT.

Ajustes de crossover

A continuación se describen los elementos de ajuste disponibles para crossover de 2 vías y crossover de 3 vías.

▲ PRECAUCIÓN

Seleccione el tipo de crossover de acuerdo con la conexión de los altavoces. (Página 42, 43)

Si selecciona un tipo incorrecto:

- Se podrán dañar los altavoces.
- El nivel de sonido de salida puede ser extremadamente alto o bajo.

SPEAKER SIZE

Selecciona, dependiendo del tamaño del altavoz conectado, el rendimiento óptimo.

- Los ajustes de frecuencia y pendiente se definen automáticamente para el crossover del altavoz seleccionado.
- Si se selecciona [NONE] para el siguiente altavoz en [SPEAKER SIZE], el ajuste [X' OVER] del altavoz seleccionado no estará disponible.
 - Crossover de 2 vías: [TWEETER] de [FRONT]/[REAR]/[SUBWOOFER]
 - Crossover de 3 vías: [WOOFER]

X' OVER (crossover)

- [FRQ]/[F-HPF FRQ]/[R-HPF FRQ]/[SW LPF FRQ]/[HPF FRQ]/[LPF FRQ]: Ajusta la frecuencia de cruce de los altavoces seleccionados (filtro de paso alto o de paso bajo). Si se selecciona [THROUGH], todas las señales se envían a los altavoces seleccionados.
- [SLOPE]/[F-HPF SLOPE]/[R-HPF SLOPE]/[SW LPF SLOPE]/[HPF SLOPE]/[LPF SLOPE]: Ajusta la pendiente de cruce. Puede seleccionarse solo si se seleccionó un ajuste distinto de [THROUGH] para la frecuencia de cruce.
- [SW LPF PHASE]/[PHASE]: Selecciona la fase de la salida del altavoz de acuerdo con la salida del otro altavoz.
- [GAIN LEFT]/[GAIN RIGHT]/[F-HPF GAIN]/[R-HPF GAIN]/[SW LPF GAIN]/[GAIN]: Ajusta el volumen de salida del altavoz seleccionado.

Ajustes de audio

Elementos de ajuste de crossover de 2 vías

[SPEAKER SIZE]		
[FRONT]	[SIZE]	[8CM]/[10CM]/[12CM]/[13CM]/[16CM]/[17CM]/[18CM]/[4×6]/[5×7]/[6×8]/[6×9]/[7×10]
	[TWEETER]	[SMALL]/[MIDDLE]/[LARGE]/[NONE] (no conectado)
[REAR]*1		[8CM]/[10CM]/[12CM]/[13CM]/[16CM]/[17CM]/[18CM]/[4×6]/[5×7]/[6×8]/[6×9]/[7×10]/[NONE] (no conectado)
[SUBWOOFER]*2*3		[16CM]/[20CM]/[25CM]/[30CM]/[38CM OVER]/[NONE] (no conectado)
[X ' OVER]		
[TWEETER]	[FRQ]	[1KHZ]/[1.6KHZ]/[2.5KHZ]/[4KHZ]/[5KHZ]/[6.3KHZ]/[8KHZ]/[10KHZ]/[12.5KHZ]
	[GAIN LEFT]	[−08DB] a [00DB]
	[GAIN RIGHT]	[−08DB] a [00DB]
[FRONT HPF]	[F-HPF FRQ]	[30HZ]/[40HZ]/[50HZ]/[60HZ]/[70HZ]/[80HZ]/[90HZ]/[100HZ]/[120HZ]/[150HZ]/[180HZ]/[220HZ]/[250HZ]/[THROUGH]
	[F-HPF SLOPE]	[−06DB]/[−12DB]/[−18DB]/[−24DB]
	[F-HPF GAIN]	[−08DB] a [00DB]
[REAR HPF]*1	[R-HPF FRQ]	[30HZ]/[40HZ]/[50HZ]/[60HZ]/[70HZ]/[80HZ]/[90HZ]/[100HZ]/[120HZ]/[150HZ]/[180HZ]/[220HZ]/[250HZ]/[THROUGH]
	[R-HPF SLOPE]	[−06DB]/[−12DB]/[−18DB]/[−24DB]
	[R-HPF GAIN]	[−08DB] a [00DB]

[SUBWOOFER LPF]*2*3	[SW LPF FRQ]	[30HZ]/[40HZ]/[50HZ]/[60HZ]/[70HZ]/[80HZ]/[90HZ]/[100HZ]/[120HZ]/[150HZ]/[180HZ]/[220HZ]/[250HZ]/[THROUGH]
	[SW LPF SLOPE]	[−06DB]/[−12DB]/[−18DB]/[−24DB]
	[SW LPF PHASE]	[REVERSE] (180°)/[NORMAL] (0°)
	[SW LPF GAIN]	[−08DB] a [00DB]

Elementos de ajuste de crossover de 3 vías

[SPEAKER SIZE]		
[TWEETER]	[SMALL]/[MIDDLE]/[LARGE]	
[MID RANGE]	[8CM]/[10CM]/[12CM]/[13CM]/[16CM]/[17CM]/[18CM]/[4×6]/[5×7]/[6×8]/[6×9]	
[WOOFER]*3	[16CM]/[20CM]/[25CM]/[30CM]/[38CM OVER]/[NONE] (no conectado)	
[X ' OVER]		
[TWEETER]	[HPF FRQ]	[1KHZ]/[1.6KHZ]/[2.5KHZ]/[4KHZ]/[5KHZ]/[6.3KHZ]/[8KHZ]/[10KHZ]/[12.5KHZ]
	[SLOPE]	[−06DB]/[−12DB]
	[PHASE]	[REVERSE] (180°)/[NORMAL] (0°)
	[GAIN]	[−08DB] a [00DB]

*1, *2, *3: (consulte la página 30)

Ajustes de audio

[MID RANGE]	[HPF FRQ]	[30HZ]/[40HZ]/[50HZ]/[60HZ]/[70HZ]/[80HZ]/[90HZ]/[100HZ]/ [120HZ]/[150HZ]/[180HZ]/[220HZ]/[250HZ]/[THROUGH]
	[HPF SLOPE]	[−06DB]/[−12DB]
	[LPF FRQ]	[1KHZ]/[1.6KHZ]/[2.5KHZ]/[4KHZ]/[5KHZ]/[6.3KHZ]/[8KHZ]/ [10KHZ]/[12.5KHZ]/[THROUGH]
	[LPF SLOPE]	[−06DB]/[−12DB]
	[PHASE]	[REVERSE] (180°)/[NORMAL] (0°)
	[GAIN]	[−08DB] a [00DB]
[WOOFER]*3	[LPF FRQ]	[30HZ]/[40HZ]/[50HZ]/[60HZ]/[70HZ]/[80HZ]/[90HZ]/[100HZ]/ [120HZ]/[150HZ]/[180HZ]/[220HZ]/[250HZ]/[THROUGH]
	[SLOPE]	[−06DB]/[−12DB]
	[PHASE]	[REVERSE] (180°)/[NORMAL] (0°)
	[GAIN]	[−08DB] a [00DB]

*1 Se visualiza sólo cuando [SPK/PRE OUT] se ajusta a [REAR/REAR] o [REAR/SUB.W]. (Página 27)

*2 KD-DB622BT: Se visualiza sólo cuando [SPK/PRE OUT] se ajusta a [REAR/SUB.W] o [SUB.W/SUB.W]. (Página 27)

*3 Se visualiza sólo cuando [SUBWOOFER SET] se ajusta a [ON]. (Página 26)

Ajustes de la alineación del tiempo digital

La Alineación de Tiempo Digital ajusta el tiempo de retardo de la salida de los altavoces creando un entorno más adecuado para su vehículo.

- Para obtener más información, consulte "Cómo determinar automáticamente el tiempo de retraso" en la página 31.

[DTA SETTINGS]	
[POSITION]	Selecciona su posición de escucha (punto de referencia). [ALL]: Sin compensación ; [FRONT RIGHT]: Asiento delantero derecho ; [FRONT LEFT]: Asiento delantero izquierdo ; [FRONT ALL]: Asientos delanteros • [FRONT ALL] se visualiza sólo cuando [X ' OVER TYPE] se ajusta a [2-WAY]. (Página 27)
[DISTANCE]*1	[0CM] a [610CM]: Ajusta con precisión la distancia a compensar.
[GAIN]*1	[−8DB] a [0DB]: Ajusta con precisión el volumen de salida del altavoz seleccionado.
[DTA RESET]	[YES]: Restablece los ajustes ([DISTANCE] y [GAIN]) de la posición seleccionada en [POSITION] a sus valores predeterminados. ; [NO]: Se cancela.
[CAR SETTINGS]	
[CAR TYPE]	[COMPACT]/[FULL SIZE CAR]/[WAGON]/[MINIVAN]/[SUV]/ [MINIVAN(LONG)]: Selecciona el tipo de vehículo. ; [OFF]: Sin compensación.
[R-SP LOCATION]*2	Selecciona la ubicación de los altavoces traseros en su vehículo para calcular la distancia mayor desde la posición de escucha seleccionada (punto de referencia). • [DOOR]/[REAR DECK]: Solo se puede seleccionar si se seleccionó previamente [CAR TYPE] como [OFF], [COMPACT], [FULL SIZE CAR], [WAGON] o [SUV]. • [2ND ROW]/[3RD ROW]: Solo se puede seleccionar si se seleccionó previamente [CAR TYPE] como [MINIVAN] o [MINIVAN(LONG)].

*1, *2: (consulte la página 31)

Ajustes de audio

Cómo determinar automáticamente el tiempo de retraso

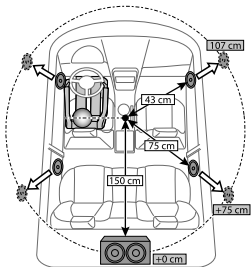

Si especifica la distancia a cada altavoz desde la posición de escucha actualmente establecida, el tiempo de retraso se calcula automáticamente.

- 1 Configure **[POSITION]** y determine la posición de escucha como punto de referencia (el punto de referencia para **[FRONT ALL]** estará en el centro entre la derecha e izquierda de los asientos delanteros).
- 2 Mida las distancias desde el punto de referencia hacia los altavoces.
- 3 Calcule la distancia entre el altavoz más alejado (subwoofer en la ilustración) y otros altavoces.
- 4 Ajuste la **[DISTANCE]** calculada en el paso 3 para cada uno de los altavoces.
- 5 Ajuste **[GAIN]** para cada uno de los altavoces.

Ejemplo: Cuando se seleccionó **[FRONT ALL]** como la posición de escucha

*1 Antes de hacer un ajuste, seleccione el altavoz:

Cuando se ha seleccionado crossover de 2 vías:

[FRONT LEFT]/[FRONT RIGHT]/[REAR LEFT]/[REAR RIGHT]/[SUBWOOFER]:

— Solo se puede seleccionar **[REAR LEFT]**, **[REAR RIGHT]** y **[SUBWOOFER]** si se seleccionó previamente un ajuste distinto de **[NONE]** para **[REAR]** y **[SUBWOOFER]** de **[SPEAKER SIZE]**. (Página 29)

Cuando se ha seleccionado crossover de 3 vías:

[TWEETER LEFT]/[TWEETER RIGHT]/[MID LEFT]/[MID RIGHT]/[WOOFER]:

— Solo se puede seleccionar **[WOOFER]** si se seleccionó previamente un ajuste distinto de **[NONE]** para **[WOOFER]** de **[SPEAKER SIZE]**. (Página 29)

*2 Se visualiza solo cuando **[X-OVER TYPE]** se ha ajustado a **[2-WAY]** (página 27) y se ha seleccionado un ajuste distinto de **[NONE]** para **[REAR]** de **[SPEAKER SIZE]**. (Página 29)

Ajustes de visualización

Identificación de zonas para los ajustes de brillo

KD-T922BT:

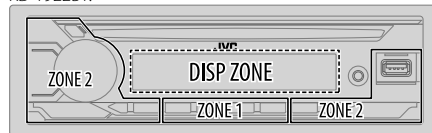

KD-DB622BT:

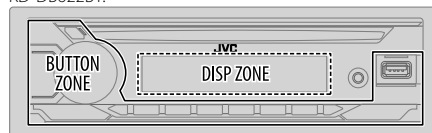

KD-X38MDBT:

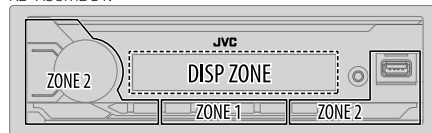

Ajustes de visualización

Identificación de zonas para los ajustes de color

KD-T922BT:

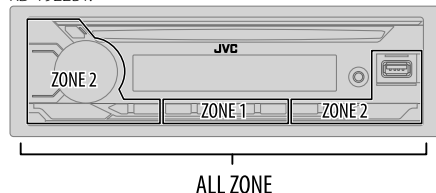

KD-X38MDBT:

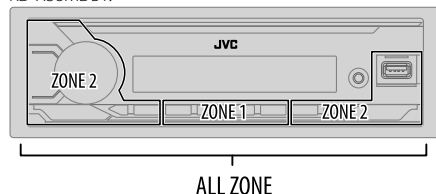

- 1 Pulse y mantenga pulsado .
- 2 Gire la rueda de volumen para seleccionar un elemento (consulte la siguiente tabla) y, a continuación, pulse la rueda.
- 3 Repita el paso 2 hasta que se seleccione o active el elemento que desee o siga las instrucciones indicadas en el elemento seleccionado.
- 4 Pulse para salir.

Para volver al elemento de ajuste anterior, pulse .

Predeterminado: [XX]

[DISPLAY]

[DIMMER]

Oscurece la iluminación.

[OFF]: El dimmer está desactivado. El brillo cambia a la configuración [DAY].

[ON]: El dimmer está activado. El brillo cambia a la configuración [NIGHT]. (Consulte a continuación ajustes de "[BRIGHTNESS]").

[DIMMER TIME]: Fije la hora para activar y desactivar el dimmer.

1 Gire la rueda de volumen para ajustar el tiempo de activación [ON] y, a continuación, pulse la rueda.

2 Gire la rueda de volumen para ajustar el tiempo de desactivación [OFF] y, a continuación, pulse la rueda.

(Predeterminado: [ON]: [18:00] ; [OFF]: [6:00])

[DIMMER AUTO]: El dimmer se enciende y se apaga automáticamente cuando se apagan o encienden los faros del vehículo.*1

[BRIGHTNESS]

Ajuste separadamente el brillo para uso diurno y nocturno.

1 [DAY]/[NIGHT]: Selecciona ajuste diurno o nocturno.

2 Selecciona una zona. (Véase la ilustración en la página 31.)

3 [LEVEL 00] a [LEVEL 31]: Ajusta el nivel de brillo.

[TEXT SCROLL]*2

[SCROLL ONCE]: Desplaza una vez la información en pantalla. ;

[SCROLL AUTO]: El desplazamiento se repite a intervalos de 5 segundos. ;

[SCROLL OFF]: Se cancela.

• KD-DB622BT/KD-X38MDBT: No se aplica a la información de visualización de Etiqueta dinámica (página 35, 36) mientras está seleccionada una fuente DAB.

[FORMAT]*3

(Para KD-T922BT/KD-X38MDBT)

La siguiente información se muestra en la pantalla suplementaria cuando se conecta un dispositivo Bluetooth. (Página 35)

[BATT/SIGNAL]: Muestra el nivel de la batería y la intensidad de la señal. ;

[DATE]: Muestra la fecha.

*1 Se requiere la conexión del cable de control de iluminación. (Página 42, 43)

*2 Algunos caracteres o símbolos no se mostrarán correctamente (o aparecerán en blanco).

*3 La funcionalidad depende del tipo de teléfono en uso.

Ajustes de visualización

[COLOR] (para KD-T922BT/KD-X38MDBT)

- [PRESET] Selección por separado los colores de iluminación para los botones en diferentes zonas.
- 1 Selección una zona ([ZONE 1], [ZONE 2], [ALL ZONE]). (Véase la ilustración en la página 32.)
 - 2 Seleccione un color para la zona seleccionada.
 - [COLOR 01] a [COLOR 49]
 - [USER]: Se muestra el color que ha creado para [DAY COLOR] o [NIGHT COLOR].
 - [COLOR FLOW01] a [COLOR FLOW03]: El color cambia según las velocidades.
 - [CRYSTAL]/[FLOWER]/[FOREST]/[GRADATION]/[OCEAN]/[RELAX]/[SUNSET]: Se muestra el patrón del color seleccionado.* (Puede seleccionarse sólo si se selecciona [ALL ZONE] en el paso 1.)

- [DAY COLOR] Guarda sus propios colores de iluminación de día y de noche para las diferentes zonas.
- 1 Selección una zona ([ZONE 1], [ZONE 2]). (Véase la ilustración en la página 32.)

- [NIGHT COLOR]
- 2 [RED]/[GREEN]/[BLUE]: Seleccione un color primario.
 - 3 [00] a [31]: Seleccione el nivel.
Repita los pasos 2 y 3 para todos los colores primarios.
 - Su ajuste se guarda en [USER] para [PRESET].
 - [NIGHT COLOR] o [DAY COLOR] cambian al encender o apagar los faros de su vehículo.

- [COLOR GUIDE] [ON]: El color de iluminación de [ZONE 1] y [ZONE 2] cambia a blanco cuando se realizan ajustes en el menú y búsqueda de lista, excepto en el modo de ajuste de color. ; [OFF]: Se cancela.

* Si se selecciona uno de estos patrones de color, el color de la iluminación de [ZONE 1] y [ZONE 2] cambiará al color predeterminado.

Referencias

Mantenimiento

Limpeza de la unidad

Limpe la suciedad de la placa frontal con un paño suave o paño de silicona seco.

Limpeza del conector

Desmonte la placa frontal y limpie el conector con un palillo de algodón. Tenga cuidado de no dañar el conector.

KD-T922BT/KD-DB622BT:



Conector (en el reverso de la placa frontal)

KD-X38MDBT:



Conector (en el reverso de la placa frontal)

Cómo manipular los discos (para KD-T922BT/KD-DB622BT)

- No toque la superficie de grabación del disco.
- No pegue cinta etc. sobre el disco ni utilice un CD con cinta pegada sobre él.
- No utilice accesorios para el disco.
- Limpie desde el centro del disco hacia el exterior.
- Limpie el disco con un paño seco o de silicona. No utilice disolventes.
- Cuando extraiga un disco de esta unidad, hágalo en sentido horizontal.
- Antes de insertar un disco, quite las rebabas de los bordes del orificio central y del borde exterior.

Más información

- Para: — Últimas actualizaciones de firmware y lista de los últimos elementos compatibles
— Aplicación original JVC
— Cualquier otra información más reciente

Visite <www.jvc.net/cs/car/>.

Referencias

General

- KD-T922BT/KD-DB622BT: Esta unidad puede reproducir sólo los siguientes CD:



- **Reproducción DualDisc:** El lado no DVD de un "DualDisc" no es compatible con la norma "Compact Disc Digital Audio". Por consiguiente, no se recomienda usar en este producto, el lado no DVD de un DualDisc.
- Para obtener información detallada y notas acerca de los archivos de audio que pueden reproducirse, visite <www.jvc.net/cs/car/audiofile/>.

Archivos reproducibles

- Disco (para KD-T922BT/KD-DB622BT): Archivos de audio que pueden reproducirse:
KD-T922BT: MP3 (.mp3), WMA (.wma), AAC (.aac)
KD-DB622BT: MP3 (.mp3), WMA (.wma)
Medios reproducibles: CD-R/CD-RW/CD-ROM
Formato de archivos reproducibles: ISO 9660 Nivel 1/2, Joliet, nombre de archivo largo
- Dispositivo de clase de almacenamiento masivo USB: Archivos de audio que pueden reproducirse:
KD-T922BT: MP3 (.mp3), WMA (.wma), AAC (.aac), AAC (.m4a), WAV (.wav), FLAC (.flac)
KD-DB622BT/KD-X38MDBT: MP3 (.mp3), WMA (.wma), WAV (.wav), FLAC (.flac)
Sistema de archivos reproducibles: FAT12, FAT16, FAT32

Aunque los archivos de audio cumplan con los criterios mencionados arriba, la reproducción podría no ser posible dependiendo de los tipos o condiciones del medio o dispositivos.
KD-T922BT: El archivo AAC (.m4a) contenido en un CD codificado por iTunes no puede reproducirse en esta unidad.

Discos no reproducibles (para KD-T922BT/KD-DB622BT)

- Discos que no son redondos.
- Discos con la superficie de grabación pintada o discos sucios.
- Discos grabables/reescribibles que no hayan sido finalizados.
- CD de 8 cm. Si intenta insertarlo con un adaptador podrán causar fallos de funcionamiento.

Acercas de los dispositivos USB

- No es posible conectar un dispositivo USB a través de un concentrador USB.

- La conexión con un cable de más de 5 m de largo puede ocasionar una reproducción anormal.
- Esta unidad no puede reconocer ningún dispositivo USB cuyo régimen sea distinto de 5 V y que exceda de 1,5 A.

Acercas del iPod/iPhone (para KD-T922BT)

- Made for
 - iPod touch (6th generation)
 - iPhone 5S, 6, 6 Plus, 6S, 6S Plus, SE, 7, 7 Plus, 8, 8 Plus, X, XS, XS MAX, XR, 11, 11 Pro, 11 Pro MAX (iOS 12.1 o posterior)
- No se puede navegar a través de archivos de vídeo en el menú "Vídeos".
- El orden de canciones mostrado en el menú de selección de esta unidad puede diferir del que se encuentra en el iPod/iPhone.
- El iPod no se puede utilizar si se visualiza "JVC" o "✓" en el iPod.
- Según la versión del sistema operativo del iPod/iPhone, algunas funciones podrían no estar disponibles en esta unidad.

Acercas de Spotify

- La aplicación Spotify es compatible con:
 - KD-T922BT: iPhone 5S, 6, 6 Plus, 6S, 6S Plus, SE, 7, 7 Plus, 8, 8 Plus, X, XS, XS MAX, XR, 11, 11 Pro, 11 Pro MAX (iOS 12.1 o posterior)
 - KD-T922BT: iPod touch (6th generation)
 - Android OS 4.0.3 o posterior
- Debido a que Spotify es un servicio de terceros, las especificaciones se encuentran sujetas a cambios sin previo aviso. Por consiguiente, la compatibilidad podría verse afectada, y alguno o todos los servicios podrían dejar de estar disponibles.
- Algunas funciones de Spotify no están disponibles desde esta unidad.
- Si tiene alguna duda sobre el uso de esta aplicación, póngase en contacto con <www.spotify.com>.

Letras cirílicas disponibles

■ Caracteres disponibles □ Indicaciones en pantalla

А	Б	В	Г	Д	Е	Ж	З	И	Й	К	Л	М	Н	О	П	Р
а	б	в	г	д	е	ж	з	и	й	к	л	м	н	о	п	р
С	Т	У	Ф	Х	Ц	Ч	Ш	Щ	Ъ	Ы	Ь	Э	Ю	Я	Ё	
с	т	у	ф	х	ц	ч	ш	щ	ъ	ы	ь	э	ю	я	ё	

Referencias

Cambiar la información en pantalla

Cada vez que pulsa , la información en pantalla cambia.

- Si la información no está disponible o no está registrada, aparecerá "NO TEXT", "NO NAME", u otra información (por ej., nombre de la emisora) o la pantalla quedará en blanco.

KD-T922BT/KD-X38MDBT:



- *1 Si **[FORMAT]** se ajusta a **[BATT/SIGNAL]**, la fecha será reemplazada por el nivel de la batería y la intensidad de la señal del dispositivo Bluetooth conectado. (Página 32)

Nombre de la fuente	Información en pantalla: Principal (suplementaria)
DAB	(Para KD-X38MDBT) Etiqueta de servicio (Etiqueta de ensemble) ➔ Etiqueta de servicio (Etiqueta de ensemble) con efecto de sincronización de música*2 ➔ Etiqueta de servicio (Fecha) ➔ Etiqueta dinámica (Fecha) ➔ Título (Artista) ➔ Título (Fecha) ➔ Programa siguiente (EPG) (Fecha) ➔ Nivel de señal (Fecha) ➔ vuelta al comienzo
FM/AM	Frecuencia (Fecha) ➔ Frecuencia (Fecha) con efecto de sincronización de música*2 ➔ vuelta al comienzo Disponibles solo para emisoras del FM Radio Data System: Nombre de la emisora/Tipo de programa (Fecha) ➔ Nombre de la emisora/Tipo de programa (Fecha) con efecto de sincronización de música*2 ➔ Radio texto (Fecha) ➔ Radio texto+ (Radio texto+) ➔ Título de la canción (Artista) ➔ Título de la canción (Fecha) ➔ Frecuencia (Fecha) ➔ vuelta al comienzo

Nombre de la fuente	Información en pantalla: Principal (suplementaria)
CD/USB	(Para KD-T922BT) Para CD-DA: Título de la pista (Artista) ➔ Título de la pista (Artista) con efecto de sincronización de música*2 ➔ Título de la pista (Título del disco) ➔ Título de la pista (Fecha) ➔ Tiempo de reproducción (Fecha) ➔ vuelta al comienzo Para archivos MP3/WMA/AAC/WAV/FLAC: Título de la canción (Artista) ➔ Título de la canción (Artista) con efecto de sincronización de música*2 ➔ Título de la canción (Título del álbum) ➔ Título de la canción (Fecha) ➔ Nombre del archivo (Nombre de la carpeta) ➔ Nombre del archivo (Fecha) ➔ Tiempo de reproducción (Fecha) ➔ vuelta al comienzo
iPod USB/iPod BT	(Para KD-T922BT) Título de la canción (Artista) ➔ Título de la canción (Artista) con efecto de sincronización de música*2 ➔ Título de la canción (Título del álbum) ➔ Título de la canción (Fecha) ➔ Tiempo de reproducción (Fecha) ➔ vuelta al comienzo
SPOTIFY/SPOTIFY BT	Título del contexto (Fecha) ➔ Título del contexto (Fecha) con efecto de sincronización de música*2 ➔ Título de la canción (Artista) ➔ Título de la canción (Título del álbum) ➔ Título de la canción (Fecha) ➔ Tiempo de reproducción (Fecha) ➔ vuelta al comienzo
BT AUDIO	Título de la canción (Artista) ➔ Título de la canción (Artista) con efecto de sincronización de música*2 ➔ Título de la canción (Título del álbum) ➔ Título de la canción (Fecha) ➔ Tiempo de reproducción (Fecha) ➔ vuelta al comienzo
AUX	Nombre de la fuente (Fecha) ➔ Nombre de la fuente (Fecha) con efecto de sincronización de música*2 ➔ vuelta al comienzo

- *2 Durante el efecto de sincronización de música, el color de iluminación o el nivel de brillo de los botones cambia y se sincroniza con el nivel de música (dependiendo del ajuste de color realizado para **[PRESET]** en la página 33).

Referencias

KD-DB622BT:



Nombre de la fuente	Información en pantalla: Principal
DAB	Etiqueta de servicio ➔ Etiqueta de servicio con efecto de sincronización de música* ➔ Etiqueta de ensemble ➔ Etiqueta dinámica ➔ Título/Artista ➔ Programa siguiente (EPG) ➔ Nivel de señal ➔ Fecha ➔ vuelta al comienzo
FM o AM	Frecuencia ➔ Frecuencia con efecto de sincronización de música* ➔ Fecha ➔ vuelta al comienzo Disponible solo para emisoras del FM Radio Data System: Nombre de la emisora/Tipo de programa ➔ Nombre de la emisora/Tipo de programa con efecto de sincronización de música* ➔ Radio texto ➔ Radio texto+ ➔ Radio texto+ título de la canción/Radio texto+ artista ➔ Frecuencia ➔ Fecha ➔ vuelta al comienzo
CD o USB	Para CD-DA: Título del disco/Artista ➔ Título del disco/Artista con efecto de sincronización de música* ➔ Título de la pista/Artista ➔ Tiempo de reproducción ➔ Fecha ➔ vuelta al comienzo Para archivos MP3/WMA/WAV/FLAC: Título de la canción/Artista ➔ Título de la canción/Artista con efecto de sincronización de música* ➔ Título del álbum/Artista ➔ Nombre de la carpeta ➔ Nombre del archivo ➔ Tiempo de reproducción ➔ Fecha ➔ vuelta al comienzo

Nombre de la fuente	Información en pantalla: Principal
SPOTIFY BT	Título del contexto ➔ Título del contexto con efecto de sincronización de música* ➔ Título de la canción ➔ Artista ➔ Título del álbum ➔ Tiempo de reproducción ➔ Fecha ➔ vuelta al comienzo
BT AUDIO	Título de la canción/Artista ➔ Título de la canción/Artista con efecto de sincronización de música* ➔ Título del álbum/Artista ➔ Tiempo de reproducción ➔ Fecha ➔ vuelta al comienzo
AUX	Nombre de la fuente ➔ Nombre de la fuente con efecto de sincronización de música* ➔ Fecha ➔ vuelta al comienzo

* Durante el efecto de sincronización de música, el nivel de brillo de los botones cambia y se sincroniza con el nivel de música.

Localización y solución de problemas

	Síntoma	Solución
General	El sonido no se escucha.	<ul style="list-style-type: none"> Ajuste el volumen al nivel óptimo. Inspeccione los cables y las conexiones.
	Aparece "MISWIRING CHECK WIRING THEN PWR ON".	Apague la unidad y luego compruebe que los terminales de los cables de altavoz estén correctamente aislados. A continuación, vuelva a encender la unidad.
	Aparece "PROTECTING SEND SERVICE".	Lleve la unidad al centro de servicio más cercano.
	La fuente no se puede seleccionar.	Verifique el ajuste [SOURCE SELECT]. (Página 7)
	El receptor no funciona en absoluto.	Reinicie la unidad. (Página 4, 5, 6)
	No se visualizan los caracteres correctos.	<ul style="list-style-type: none"> Esta unidad visualiza sólo letras mayúsculas, números, y un número limitado de símbolos. Dependiendo del idioma en pantalla que haya seleccionado en (página 8), algunos caracteres podrían no visualizarse correctamente.
Radio digital	La recepción DAB es deficiente.	Asegúrese de haber seleccionado [ON] para [DAB ANT POWER]. (Página 11)
	"CHK ANTENNA"	Revise la antena DAB. Si se está utilizando una antena pasiva (sin amplificador), ajuste [DAB ANT POWER] a [OFF]. (Página 11)
	"RELATED SERV FOUND"	<ul style="list-style-type: none"> Pulse la rueda de volumen para activar el enlace suave (Soft-Link). (Página 11) Pulse para cancelar.
Radio analógica	<ul style="list-style-type: none"> Recepción de radio deficiente. Ruidos estáticos mientras se escucha la radio. 	Conecte firmemente la antena.

	Síntoma	Solución
CD/USB/iPod	El disco no puede ser expulsado.	Pulse y mantenga pulsado para forzar la expulsión del disco. Tenga cuidado de no dejar caer el disco cuando sea expulsado.
	Se generan ruidos.	Salte a otra pista o cambie el disco.
	Aparece "IN DISC" y el disco no puede ser expulsado.	Asegúrese de que no hay ningún obstáculo en la ranura de carga cuando se expulsa el disco.
	Aparece "PLEASE EJECT".	Pulse , luego inserte un disco correctamente.
	El orden de reproducción no es el que se esperaba.	El orden de reproducción se determina por el orden en que se grabaron los archivos (discos) o por el nombre del archivo (USB).
	El tiempo de reproducción transcurre incorrecto.	Esto depende del proceso de grabación anterior (disco/USB).
	Aparece "NOT SUPPORT" y se omiten las pistas.	Compruebe que la pista sea de un formato reproducible. (Página 34)
	El mensaje "READING" sigue destellando.	<ul style="list-style-type: none"> No utilice demasiados niveles de jerarquías y carpetas. Vuelva a cargar el disco o vuelva a conectar el dispositivo (USB/iPod/iPhone).
	Aparece "UNSUPPORTED DEVICE".	<ul style="list-style-type: none"> Verifique si el dispositivo USB conectado es compatible con esta unidad y asegúrese de que los sistemas de archivos estén en formatos compatibles. (Página 34) Vuelva a conectar el dispositivo USB.
	Aparece "UNRESPONSIVE DEVICE".	Asegúrese de que no exista ningún fallo de funcionamiento en el dispositivo USB y vuelva a conectarlo.
	Aparece "USB HUB IS NOT SUPPORTED".	No es posible conectar un dispositivo USB a través de un concentrador USB a esta unidad.
	Aparece "CANNOT PLAY".	Conecte un dispositivo USB que contenga archivos de audio reproducibles.

Localización y solución de problemas

Síntoma	Solución	
CD/iUSB/iPod	<ul style="list-style-type: none"> La fuente no cambia a "USB" cuando se conecta un dispositivo USB mientras escucha cualquier otra fuente. Aparece "USB ERROR". 	<p>El puerto USB está emitiendo más potencia que el límite de diseño. Apague la alimentación y desconecte el dispositivo USB. A continuación, encienda la alimentación y vuelva a conectar el dispositivo USB.</p> <p>Si con lo anterior no se soluciona el problema, apague la alimentación o vuélvala a encender (o reinicie la unidad) antes de reemplazarlo por otro dispositivo USB.</p>
	El iPod/iPhone no se enciende o no funciona.	<ul style="list-style-type: none"> Verifique la conexión entre esta unidad y el iPod/iPhone. Desconecte y realice el reinicio forzado del iPod/iPhone.
	"LOADING" aparece al acceder al modo búsqueda presionando 	Esta unidad está preparando todavía la lista de música del iPod/iPhone. Puede que tarde un poco, inténtelo de nuevo más tarde.
	"NO DISC"	Inserte un disco reproducible en la ranura de carga.
	"NO DEVICE"	Conecte un dispositivo (USB/iPod/iPhone) y cambie de nuevo a la fuente USB/iPod/iPhone.
Spotify	"MEMORY FULL"	Ha alcanzado el límite máximo de almacenamiento en su iPod/iPhone.
	"DISCONNECTED"	El USB está desconectado de la unidad cabezal. Por favor asegúrese de que el dispositivo esté correctamente conectado a través de USB.
	"CONNECTING"	<ul style="list-style-type: none"> Conectado a través del terminal de entrada USB: El dispositivo está conectado a la unidad cabezal. Por favor espere. Conectado a través de Bluetooth: El Bluetooth está desconectado. Por favor compruebe la conexión Bluetooth y asegúrese de que tanto el dispositivo como la unidad estén emparejados y conectados.
	"CHECK APP"	La aplicación Spotify no está conectada correctamente, o el usuario no ha iniciado sesión. Finalice la aplicación Spotify y vuélvala a iniciar. A continuación, inicie sesión en su cuenta de Spotify.

Síntoma	Solución	
Bluetooth®	No se detecta ningún dispositivo Bluetooth.	<ul style="list-style-type: none"> Vuelva a buscar el dispositivo Bluetooth. Reinicie la unidad. (Página 4, 5, 6)
	No es posible el emparejamiento de Bluetooth.	<ul style="list-style-type: none"> Asegúrese de haber ingresado el mismo código PIN en la unidad y en el dispositivo Bluetooth. Elimine la información de emparejamiento de la unidad y del dispositivo Bluetooth; a continuación, vuelva a realizar el emparejamiento. (Página 19)
	Se escucha ruido o eco durante una conversación telefónica.	<ul style="list-style-type: none"> Ajuste la posición del micrófono. (Página 18) Verifique el ajuste [ECHO CANCEL]. (Página 21)
	La calidad del sonido del teléfono es baja.	<ul style="list-style-type: none"> Reduzca la distancia entre la unidad y el dispositivo Bluetooth. Mueva el automóvil a un lugar donde exista mejor recepción de señal.
	El método de llamada de voz no funciona.	<ul style="list-style-type: none"> Utilice el método de llamada de voz en un entorno con menos bullicio. Reduzca la distancia al micrófono cuando pronuncia el nombre. Asegúrese de utilizar la misma voz que la etiqueta de voz registrada.
	El sonido se interrumpe o se omite durante la reproducción de un reproductor de audio Bluetooth.	<ul style="list-style-type: none"> Reduzca la distancia entre la unidad y el reproductor de audio Bluetooth. Apague la unidad y vuelva a encenderla; intente conectar nuevamente. Otros dispositivos Bluetooth pueden estar intentando conectarse a la unidad.
	No se puede controlar el reproductor de audio Bluetooth conectado.	<ul style="list-style-type: none"> Verifique si el reproductor de audio Bluetooth conectado es compatible con Audio/Video Remote Control Profile (AVRCP). (Consulte las instrucciones del reproductor de audio.) Desconecte y vuelva a conectar el reproductor Bluetooth.
	"PLEASE WAIT"	La unidad se está preparando para utilizar la función Bluetooth. Si el mensaje no aparece, apague y encienda la unidad; a continuación, vuelva a conectar el dispositivo.

Localización y solución de problemas

Síntoma	Solución
"NOT SUPPORT"	El teléfono conectado no es compatible con la función de reconocimiento de voz ni con la de transferencia de la guía telefónica.
"NO ENTRY"/"NO PAIR"	No hay ningún dispositivo registrado conectado/localizado a través de Bluetooth.
"ERROR"	Inténtelo nuevamente. Si vuelve a aparecer "ERROR", verifique si el dispositivo es compatible con la función que está intentando utilizar.
"NO INFO"/"NO DATA"	El dispositivo Bluetooth no puede obtener la información de contacto.
"H/W ERROR"	Reinicialice la unidad y vuelva a intentar la operación. Si vuelve a aparecer "H/W ERROR", consulte al centro de servicio más cercano.
"SWITCHING NG"	Los teléfonos conectados no son compatibles con la función cambio de teléfono.
La conexión Bluetooth entre el dispositivo Bluetooth y la unidad es inestable.	Elimine de la unidad el dispositivo Bluetooth registrado no utilizado. (Página 23)

Bluetooth®

Si el problema persiste, reinicialice la unidad. (Página 4, 5, 6)

Instalación/Conexión

Esta sección es para los instaladores profesionales.
Para fines de seguridad, deje que un profesional realice el cableado y el montaje. Consulte con un distribuidor de productos de audio para automóviles.

▲ ADVERTENCIA

- La unidad puede utilizarse solamente con una fuente de alimentación de 12 V CC con negativo a masa.
- Desconecte el terminal negativo de la batería antes de realizar el cableado y el montaje.
- Para evitar un cortocircuito, no conecte el cable de la batería (amarillo) ni el cable de encendido (rojo) al chasis del vehículo o cable de conexión a masa (negro).
- Para evitar cortocircuitos:
 - Utilice una cinta de vinilo para aislar los cables no conectados.
 - Asegúrese de volver a conectar a masa esta unidad al chasis del automóvil después de la instalación.
 - Para proteger los cables, asegúrelos con abrazaderas de cables y con una cinta de vinilo, enrolle los cables que entran en contacto con partes metálicas.

▲ PRECAUCIÓN

- Instale esta unidad en la consola de su vehículo. No toque las partes metálicas de la unidad durante o un poco después del uso de la unidad. Las partes metálicas, tales como el disipador de calor o la carcasa, pueden estar muy calientes.
- No conecte los cables  de los altavoces al chasis del vehículo, al cable de conexión a masa (negro) o en paralelo.
- Conecte altavoces con una potencia máxima de más de 50 W. Si la potencia máxima de los altavoces es inferior a 50 W, cambie el ajuste [AMP GAIN] para evitar daños en los mismos. (Página 26)
- Monte la unidad a un ángulo de menos de 30°.
- Si el mazo de conductores de su vehículo no dispone de terminal de encendido, conecte el cable de encendido (rojo) al terminal de la caja de fusibles del vehículo, el cual suministrará una alimentación de 12 V CC y podrá conectarse y desconectarse mediante la llave de encendido.
- Mantenga todos los cables alejados de las partes metálicas disipadoras de calor.
- Después de instalar la unidad, compruebe que las lámparas de freno, las luces intermitentes, el limpiaparabrisas, etc. funcionen satisfactoriamente.
- Si se funde el fusible, en primer lugar asegúrese de que los cables no estén en contacto con el chasis del vehículo y, a continuación, reemplace el fusible usado por otro del mismo régimen.

Lista de piezas para la instalación

(A) Placa frontal (×1)



(B) Placa embellecedora (×1)



(C) Manguito de montaje (×1)

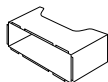

(D) Mazo de conductores (×1)

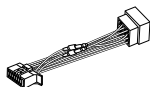

(E) Herramienta de extracción (×2)
(para KD-T922BT/
KD-DB622BT)

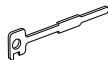

(para KD-X38MDBT)



Procedimiento básico

- 1 Quite la llave del interruptor de encendido; después, desconecte el terminal \ominus de la batería del automóvil.
- 2 Conecte los cables correctamente.
Consulte "Conexión del cableado" en la página 42, 43.
- 3 Instale la unidad en su automóvil.
Consulte "Instalación de la unidad (montaje en el tablero)" en la página 40, 41.
- 4 Conecte el terminal \ominus de la batería del automóvil.
- 5 Pulse \odot SRC para encender la unidad.
- 6 Extraiga la placa frontal y reinicialice la unidad en menos de 5 segundos. (Página 4, 5, 6)

Instalación de la unidad (montaje en el tablero) (para KD-T922BT/KD-DB622BT)

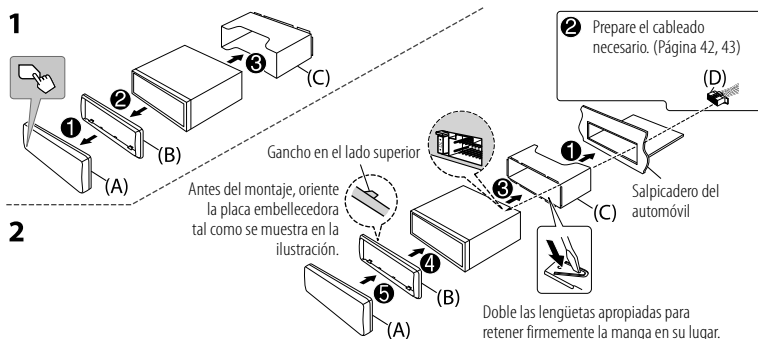

Instalación de la unidad (sin manguito de montaje)

(para KD-T922BT/KD-DB622BT)

- 1 Retire de la unidad, el manguito de montaje y la placa embellecedora.
- 2 Alinee los orificios de la unidad (en ambos lados) con la ménsula de montaje del vehículo y asegure la unidad con los tornillos (disponibles en el mercado).

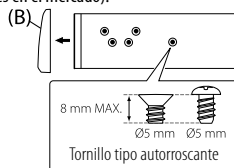

⚠ Utilice solo los tornillos especificados. El uso de tornillos incorrectos puede dañar la unidad.

Desmontaje de la unidad

(para KD-T922BT/KD-DB622BT)

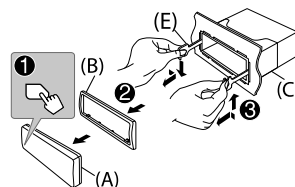

Instalación de la unidad (montaje en el tablero) (para KD-X38MDBT)

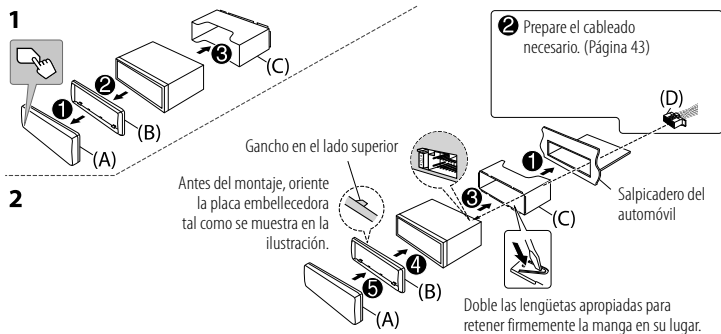

Instalación de la unidad (sin manguito de montaje)

(para KD-X38MDBT)

- 1 Retire de la unidad, el manguito de montaje y la placa embellecedora.
- 2 Alinee los orificios de la unidad (en ambos lados) con la ménsula de montaje del vehículo y asegure la unidad con los tornillos (disponibles en el mercado).

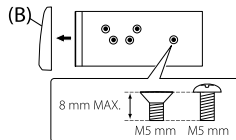

⚠ Utilice solo los tornillos especificados. El uso de tornillos incorrectos puede dañar la unidad.

Desmontaje de la unidad

(para KD-X38MDBT)

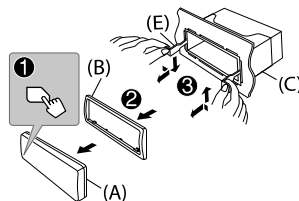

Instalación/Conexión

Conexión del cableado del KD-T922BT

Cuando conecte a un amplificador externo, conecte su cable de tierra al chasis del vehículo para evitar daños en la unidad.

Salida posterior/crossover de 3 vías: Salida del tweeter
Salida frontal/crossover de 3 vías: Salida de rango medio
Salida del subwoofer/crossover de 3 vías: Salida del woofer

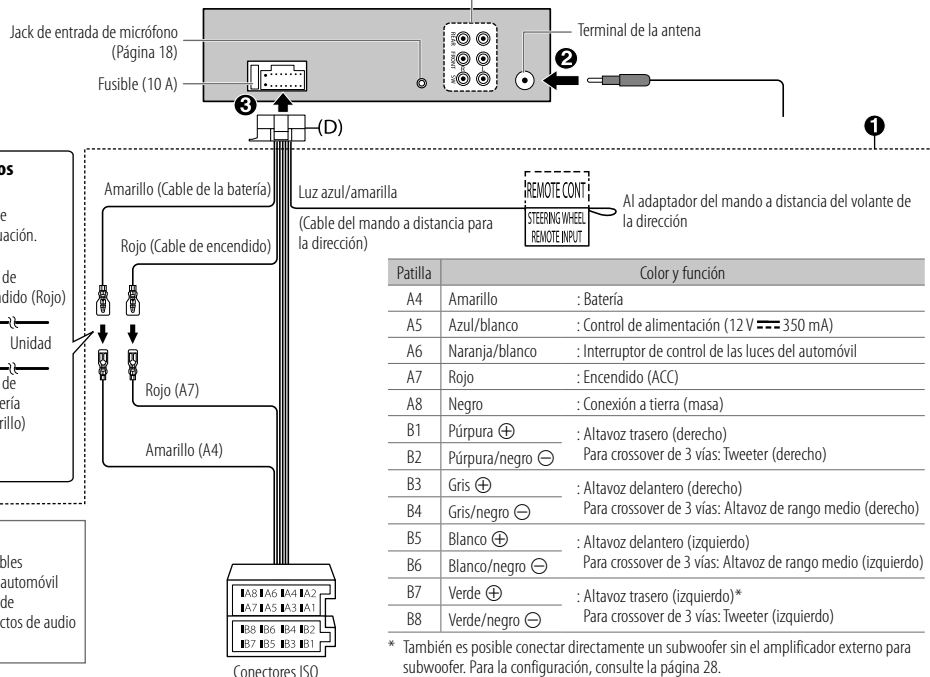

Conexión de los conectores ISO en algunos automóviles VW/Audi u Opel (Vauxhall)

Puede ser necesario modificar el cableado del mazo de conductores suministrado, como se muestra a continuación.

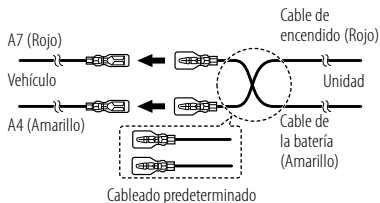

Si su vehículo no tiene un terminal ISO

Se recomienda instalar la unidad con un mazo de cables disponible en el mercado que sea adecuado para su automóvil y, para fines de seguridad, deje esta tarea en manos de profesionales. Consulte con un distribuidor de productos de audio para automóviles.

Instalación/Conexión

Conexión del cableado del KD-DB622BT/KD-X38MDBT

Cuando conecte a un amplificador externo, conecte su cable de tierra al chasis del vehículo para evitar daños en la unidad.

KD-X38MDBT:
 Salida posterior/crossover de 3 vías: Salida del tweeter
 Salida frontal/crossover de 3 vías: Salida de rango medio
 Salida del subwoofer/crossover de 3 vías: Salida del woofer

KD-DB622BT:
 Salida posterior/subwoofer/crossover de 3 vías: Salida del woofer

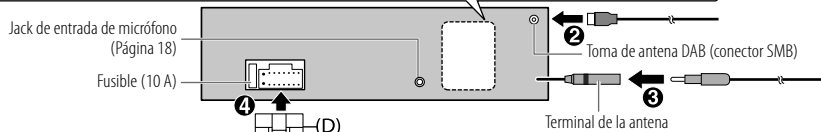

Conexión de los conectores ISO en algunos automóviles VW/Audi u Opel (Vauxhall)

Puede ser necesario modificar el cableado del mazo de conductores suministrado, como se muestra a continuación.

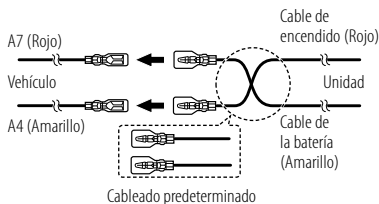

Si su vehículo no tiene un terminal ISO

Se recomienda instalar la unidad con un mazo de cables disponible en el mercado que sea adecuado para su automóvil y, para fines de seguridad, deje esta tarea en manos de profesionales. Consulte con un distribuidor de productos de audio para automóviles.

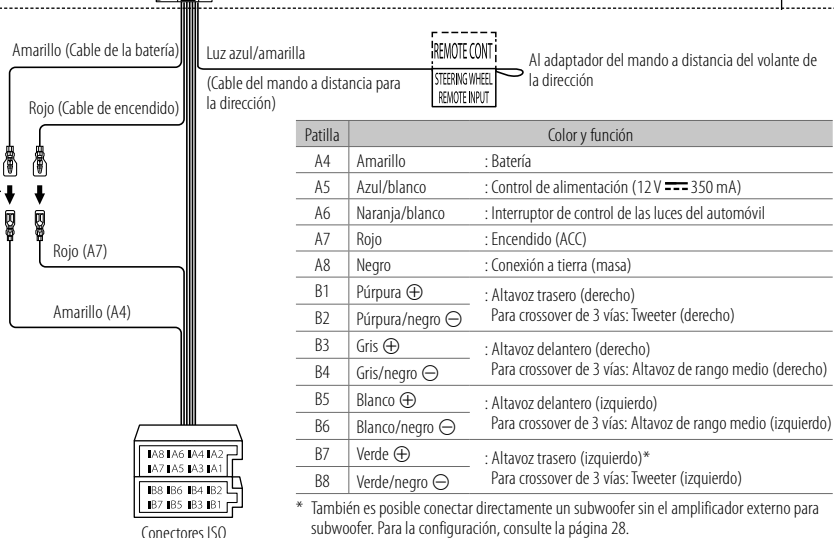

Patilla	Color y función
A4	Amarillo : Batería
A5	Azul/blanco : Control de alimentación (12V \equiv 350 mA)
A6	Naranja/blanco : Interruptor de control de las luces del automóvil
A7	Rojo : Encendido (ACC)
A8	Negro : Conexión a tierra (masa)
B1	Púrpura \oplus : Altavoz trasero (derecho)
B2	Púrpura/negro \ominus : Para crossover de 3 vías: Tweeter (derecho)
B3	Gris \oplus : Altavoz delantero (derecho)
B4	Gris/negro \ominus : Para crossover de 3 vías: Altavoz de rango medio (derecho)
B5	Blanco \oplus : Altavoz delantero (izquierdo)
B6	Blanco/negro \ominus : Para crossover de 3 vías: Altavoz de rango medio (izquierdo)
B7	Verde \oplus : Altavoz trasero (izquierdo)*
B8	Verde/negro \ominus : Para crossover de 3 vías: Tweeter (izquierdo)

* También es posible conectar directamente un subwoofer sin el amplificador externo para subwoofer. Para la configuración, consulte la página 28.

Especificaciones

KD-DB622BT/KD-X38MDBT:			
Radio digital	DAB	Gama de frecuencias	Banda III 174,928 MHz — 239,200 MHz
		Sensibilidad	-100 dBm
		Relación señal a ruido	80 dB
		Tipo de conector de antena	SMB
		Tensión de salida de la antena	12 V CC
		Corriente máxima de la antena	< 100 mA
Radio analógica	FM	Gama de frecuencias	87,5 MHz — 108,0 MHz (pasos de 50 kHz)
		Sensibilidad útil (Relación señal/ruido = 26 dB)	KD-DB622BT/KD-X38MDBT: 0,56 µV/75 Ω (6,2 dBf) KD-T922BT: 0,71 µV/75 Ω (8,2 dBf)
		Sensibilidad de silenciamiento (DIN S/N = 46 dB)	KD-DB622BT/KD-X38MDBT: 1,58 µV/75 Ω KD-T922BT: 2,0 µV/75 Ω
		Respuesta de frecuencia (±3 dB)	30 Hz — 15 kHz
		Relación señal a ruido (MONO)	KD-DB622BT/KD-X38MDBT: 68 dB KD-T922BT: 64 dB
		Separación estéreo (1 kHz)	40 dB
	AM (MW)	Gama de frecuencias	531 kHz — 1 611 kHz (pasos de 9 kHz)
		Sensibilidad útil (Relación señal/ruido = 20 dB)	KD-DB622BT/KD-X38MDBT: 28,5 µV (29,1 dBµ) KD-T922BT: 28,2 µV (29 dBµ)
	AM (LW)	Gama de frecuencias	153 kHz — 279 kHz (pasos de 9 kHz)
		Sensibilidad útil (Relación señal/ruido = 20 dB)	KD-DB622BT/KD-X38MDBT: 45 µV (33,1 dBµ) KD-T922BT: 50 µV (33,9 dBµ)

KD-T922BT/KD-DB622BT:		
Reproductor de CD	Diodo láser	GaAlAs
	Filtro digital (D/A)	8 veces sobremuestreo
	Velocidad de giro	500 rpm — 200 rpm (CLV)
	Fluctuación y trémolo	Por debajo del límite medible
	Respuesta de frecuencia (±1 dB)	20 Hz — 20 kHz
	Distorsión armónica total (1 kHz)	0,01 %
	Relación señal a ruido (1 kHz)	KD-T922BT: 97 dB KD-DB622BT: 96 dB
	Gama dinámica	KD-T922BT: 91 dB KD-DB622BT: 92 dB
	Separación de canales	KD-T922BT: 89 dB KD-DB622BT: 90 dB
	MP3 decodificado	Compatible con MPEG-1/2 Audio Layer-3
WMA decodificado	Compatible con Windows Media Audio	
AAC decodificado	KD-T922BT: Archivos AAC-LC "aac"	
USB	Estándar USB	KD-T922BT: USB 1.1, USB 2.0 (Alta velocidad) KD-DB622BT/KD-X38MDBT: USB 1.1, USB 2.0 (Velocidad completa)
	Dispositivos compatibles	Clase de almacenamiento masivo
	Sistema de archivos	FAT12/16/32
	Corriente máxima de alimentación	5 V CC \leq 1,5 A
Convertidor de filtro digital (D/A)	24 Bit	
Respuesta de frecuencia (±1 dB)	20 Hz — 20 kHz	
Relación señal a ruido (1 kHz)	98 dB	

Especificaciones

USB	Gama dinámica	93 dB
	Separación de canales	KD-T922BT/KD-DB622BT: 90 dB KD-X38MDBT: 89 dB
	MP3 decodificado	Compatible con MPEG-1/2 Audio Layer-3
	WMA decodificado	Compatible con Windows Media Audio
	AAC decodificado	KD-T922BT: Archivos AAC-LC ".aac", ".m4a"
	WAV decodificado	PCM lineal
	FLAC decodificado	Archivo FLAC, hasta 24bit /96 kHz
Auxiliar	Respuesta de frecuencia (± 3 dB)	20 Hz — 20 kHz
	Voltaje de entrada máximo	1 000 mV
	Impedancia de entrada	30 k Ω
Bluetooth	Versión	Bluetooth V4.2
	Gama de frecuencias	2,402 GHz — 2,480 GHz
	Potencia de salida RF (E.I.R.P.)	+4 dBm (MAX), potencia clase 2
	Alcance máximo de comunicación	En línea recta, aproximadamente 10 m (32,8 pies)
	Emparejamiento	SSP (Emparejamiento simple y seguro)
	Perfil	HF1.7.1 (Perfil manos libres) A2DP (Perfil Avanzado de Distribución de Audio) AVRCP1.6.1 (Perfil de mando a distancia de Audio/ Video) PBAP (Perfil de acceso a la guía telefónica) SPP (Perfil del puerto en serie)
Audio	Potencia de salida máxima	50 W \times 4 ϕ 50 W \times 2 + 50 W \times 1 (Subwoofer = 4 Ω)
	Potencia en todo el ancho de banda (a menos del 1 % THD)	22 W \times 4
	Impedancia del altavoz	4 Ω — 8 Ω

Audio	Banda	13 Banda	
	Frecuencia	62,5/ 100/ 160/ 250/ 400/ 630/ 1k/ 1,6 k/ 2,5k/ 4k/ 6,3k/ 10k/ 16k Hz	
		Nivel	-09 — +09 (-9 dB — +9 dB)
		Q	1,35/ 1,5/ 2,0
	HPF	Frecuencia	THROUGH/ 30/ 40/ 50/ 60/ 70/ 80/ 90/ 100/ 120/ 150/ 180/ 220/ 250 Hz
		Nivel	-6/ -12/ -18/ -24 dB/Oct.
		Q	-8/ -7/ -6/ -5/ -4/ -3/ -2/ -1/ 0 dB
	LPF	Frecuencia	THROUGH/ 30/ 40/ 50/ 60/ 70/ 80/ 90/ 100/ 120/ 150/ 180/ 220/ 250 Hz
		Nivel	-6/ -12/ -18/ -24 dB/Oct.
		Q	-8/ -7/ -6/ -5/ -4/ -3/ -2/ -1/ 0 dB
	Nivel de salida de preamplificador/carga	2 500 mV/10 k Ω	
	Impedancia de salida de preamplificador	\leq 600 Ω	
General	Voltaje de trabajo	Batería de 12V CC para vehículos	
	Tamaño de instalación (An \times Al \times F)	KD-T922BT/KD-DB622BT: 182 mm \times 53 mm \times 156 mm KD-X38MDBT: 182 mm \times 53 mm \times 100 mm	
	Peso neto (incluyendo placa embellecedora, manguito de montaje)	KD-DB622BT: 1,3 kg KD-T922BT: 1,2 kg KD-X38MDBT: 0,6 kg	

Sujeto a cambios sin previo aviso.

Inhoud

Alvorens gebruik	3	Audio-instellingen.....	25
Basispunten	4	Display-instellingen	31
Voorpaneel (KD-T922BT)		Ter referentie	33
Voorpaneel (KD-DB622BT)		Onderhoud	
Voorpaneel (KD-X38MDBT)		Meer informatie	
Starten	7	Veranderen van de displayinformatie	
1 Bevestig het type scheidingsfilter en annuleer de demonstratie		Oplossen van problemen.....	37
2 Instellen van de klok en datum		Installeren/Verbinden.....	39
3 Instellen van de basisinstellingen		Technische gegevens.....	44
Digitale radio.....	9		
Analoge radio.....	11		
CD/USB/iPod.....	13		
AUX.....	15		
Spotify	16		
JVC Remote app.....	17		
Bluetooth®	18		
Bluetooth — Verbinding			
Bluetooth — Mobiele telefoon			
Bluetooth — Audio			

Alvorens gebruik

BELANGRIJK

- Lees alvorens dit product in gebruik te nemen deze handleiding door voor een juist gebruik. Het is vooral belangrijk dat u de Waarschuwingen en Voorzorgsmaatregelen in deze handleiding goed doorleest en opvolgt.
- Bewaar deze handleiding ter referentie op een veilige en toegankelijke plaats.

⚠ WAARSCHUWING

Bedien of gebruik geen functies die uw aandacht van de verkeersveiligheid af zou kunnen leiden.

⚠ VOORZORGEN

Volume-instelling:

- Voorkom ongelukken en stel het volume derhalve zodanig in dat u geluid van buiten nog goed kunt horen.
- Verlaag het volume alvorens de weergave van digitale bronnen te starten om beschadiging van de luidsprekers door een plotselinge verhoging van het uitgangsniveau te voorkomen.

Algemeen:

- Vermijd het gebruik van externe apparatuur indien het de veiligheid tijdens het rijden in gevaar kan brengen.
- Maak beslist een back-up van alle belangrijke data. Wij zijn niet aansprakelijk voor het verlies van opgenomen data.
- Voorkom kortsluiting en steek derhalve nooit metalen voorwerpen (zoals munten en gereedschap) in het toestel.
- KD-T922BT/KD-DB622BT: In geval van een storing door condensvorming op de laserlens, moet u de disc verwijderen en wachten totdat de condens is verdampd.

Meer over deze gebruiksaanwijzing

- De schermen en voorpanelen die in deze handleiding worden getoond zijn voorbeelden die worden gebruikt om de bediening te verduidelijken. Om die reden kunnen ze afwijken van de werkelijke schermen en voorpanelen.
- De bediening wordt voornamelijk uitgelegd met gebruik van de toetsen op het voorpaneel van de KD-DB622BT.
- Voor de uitleg worden de aanduidingen in het Engels gebruikt. U kunt de taal voor het display veranderen met het menu. (Pagina 8)
- [XX] toont de gekozen onderdelen.
- (Pagina XX) verwijst naar verwante uitleg op de aangegeven pagina.



Dit symbool op het product betekent dat er belangrijke bedienings- en onderhoudsinstructies in deze handleiding voorkomen. Zorg ervoor dat u de instructies in deze handleiding zorgvuldig doorleest.

Basispunten

Voorpaneel

KD-T922BT:

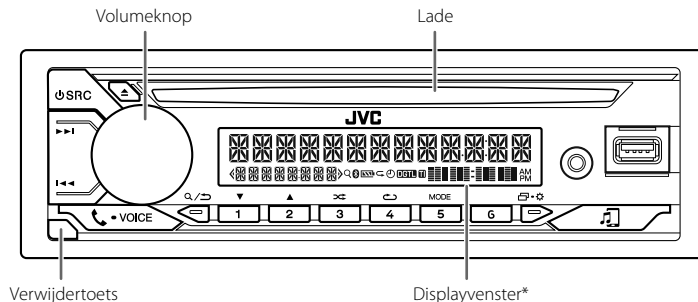

* Alleen ter illustratie.

Bevestigen

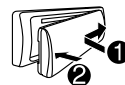

Verwijderen

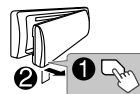

Terugstellen

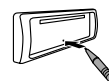

Stel het toestel terug binnen 5 seconden na het verwijderen van het voorpaneel.

Voor het	Op het voorpaneel
Inschakelen van de stroom	Druk op SRC. • Houd even ingedrukt om de stroom uit te schakelen.
Instellen van het volume	Verdraai de volumeknop. Druk op de volumeknop om het geluid te dempen of de weergave te pauzeren. • Druk nogmaals om te annuleren. Het volumeniveau keert terug naar het vorige niveau voor demping of pauzering.
Een bron selecteren	• Druk herhaaldelijk op SRC. • Druk op SRC en verdraai vervolgens binnen 2 seconden de volumeknop.
Veranderen van de displayinformatie	Druk herhaaldelijk op (Pagina 35)

Basispunten

Voorpaneel

KD-DB622BT:

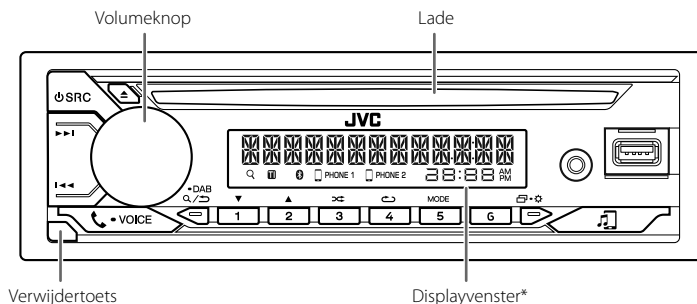

* Alleen ter illustratie.

Bevestigen

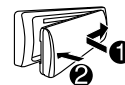

Verwijderen

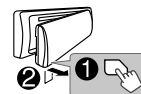

Terugstellen

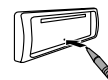

Stel het toestel terug binnen 5 seconden na het verwijderen van het voorpaneel.

Voor het	Op het voorpaneel
Inschakelen van de stroom	Druk op SRC . <ul style="list-style-type: none">Houd even ingedrukt om de stroom uit te schakelen.
Instellen van het volume	Verdraai de volumeknop. Druk op de volumeknop om het geluid te dempen of de weergave te pauzeren. <ul style="list-style-type: none">Druk nogmaals om te annuleren. Het volumeniveau keert terug naar het vorige niveau voor demping of pauzering.
Een bron selecteren	<ul style="list-style-type: none">Druk herhaaldelijk op SRC.Druk op SRC en verdraai vervolgens binnen 2 seconden de volumeknop.
Veranderen van de displayinformatie	Druk herhaaldelijk op ☰ • ⚙ . (Pagina 36)

Basispunten

Voorpaneel

KD-X38MDBT:

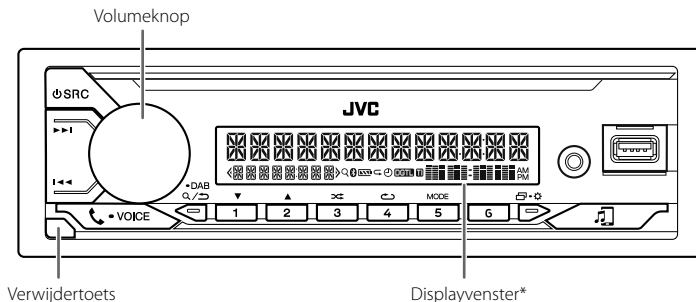

* Alleen ter illustratie.

Bevestigen

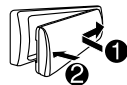

Verwijderen

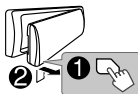

Terugstellen

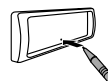

Stel het toestel terug binnen 5 seconden na het verwijderen van het voorpaneel.

Voor het

Inschakelen van de stroom

Op het voorpaneel

Druk op SRC.
• Houd even ingedrukt om de stroom uit te schakelen.

Instellen van het volume

Verdraai de volumeknop.

Druk op de volumeknop om het geluid te dempen of de weergave te pauzeren.
• Druk nogmaals om te annuleren. Het volumeniveau keert terug naar het vorige niveau voor demping of pauzering.

Een bron selecteren

• Druk herhaaldelijk op SRC.
• Druk op SRC en verdraai vervolgens binnen 2 seconden de volumeknop.

Veranderen van de displayinformatie

Druk herhaaldelijk op (Pagina 35)

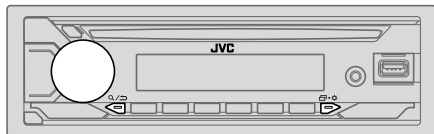

1 Bevestig het type scheidingsfilter en annuleer de demonstratie

Wanneer u de stroom voor het eerst inschakelt (of [FACTORY RESET] is ingesteld op [YES], zie pagina 8), verschijnt: "2-WAY X'OVER" of "3-WAY X'OVER" → "PRESS" → "VOLUME KNOB" → "TO CONFIRM".

- 1 Druk op de volumeknop om het huidige type scheidingsfilter te bevestigen. Het display toont vervolgens: "CANCEL DEMO" → "PRESS" → "VOLUME KNOB".
 - Voor het veranderen van het type voor crossover, zie pagina 27.
- 2 Druk op de volumeknop.
[YES] is de basisinstelling.
- 3 Druk nogmaals op de volumeknop.
"DEMO OFF" verschijnt.

2 Instellen van de klok en datum

- 1 Houd even ingedrukt.
- 2 Draai de volumeknop om [CLOCK] te kiezen en druk vervolgens op de knop.

Instellen van de klok

- 3 Draai de volumeknop om [CLOCK ADJUST] te kiezen en druk vervolgens op de knop.
Stel de tijd in de volgorde van "Uur" → "Minuut" in.
- 5 Draai de volumeknop om [CLOCK FORMAT] te kiezen en druk vervolgens op de knop.
- 6 Draai de volumeknop om [12H] of [24H] te kiezen en druk vervolgens op de knop.

Instellen van de datum

- 7 Draai de volumeknop om [DATE SET] te kiezen en druk vervolgens op de knop.
- 8 Draai de volumeknop om de instellingen te maken en druk vervolgens op de knop.
Stel de datum in de volgorde van "Dag" → "Maand" → "Jaar".
- 9 Druk op om te verlaten.

Druk op om naar het voorgaande instelonderdeel terug te keren.

3 Instellen van de basisinstellingen

- 1 Houd even ingedrukt.
- 2 Draai de volumeknop om een onderdeel te kiezen (zie de volgende tabel), en druk vervolgens op de knop.
- 3 Herhaal stap 2 totdat het gewenste onderdeel is gekozen of geactiveerd.
- 4 Druk op om te verlaten.

Druk op om naar het voorgaande instelonderdeel terug te keren.

Basisinstelling: [XX]

[SYSTEM]	
[KEY BEEP]	(Niet van toepassing indien 3-weg crossover is gekozen.) (Pagina 27) [ON]: Activeren van de toetsdruktoon. ; [OFF]: Uitschakelen.
[SOURCE SELECT]	
[AM SRC]*1	[ON]: Activeren van AM als bronkeuze. ; [OFF]: Uitschakelen. (Pagina 11)
[SPOTIFY SRC]*1	[ON]: Activeren van SPOTIFY/SPOTIFY BT als bronkeuze. ; [OFF]: Uitschakelen. (Pagina 16)
[BT AUDIO SRC]*1	[ON]: Activeren van BT AUDIO als bronkeuze. ; [OFF]: Uitschakelen. (Pagina 24)
[BUILT-IN AUX]*1	[ON]: Activeren van AUX als bronkeuze. ; [OFF]: Uitschakelen. (Pagina 15)

*1: (zie pagina 8)

Starten

[F/W UPDATE]*2	
[UPDATE SYSTEM]	
[F/W UP xxxx]	[YES]: De upgrade van de firmware wordt gestart. ; [NO]: Geannuleerd (upgraden is niet geactiveerd). Ga voor details aangaande de update van firmware naar < http://www.jvc.net/cs/car/ >.
[UPDATE DAB] (voor de KD-DB622BT/KD-X38MDBT)	
[F/W UP xxxxx]	[YES]: De upgrade van de firmware wordt gestart. ; [NO]: Geannuleerd (upgraden is niet geactiveerd). Ga voor details aangaande de update van firmware naar < http://www.jvc.net/cs/car/ >.
[FACTORY RESET]	[YES]: Stelt de instellingen naar de standaardinstellingen terug (uitgezonderd opgeslagen zenders). ; [NO]: Geannuleerd.
[CLOCK]	
[TIME SYNC]	[ON]: De kloktijd wordt automatisch ingesteld op basis van de kloktijddata (CT) van het FM Radio Data System-sigitaal (voor de KD-T922BT) of het DAB-sigitaal (voor de KD-DB622BT/KD-X38MDBT). ; [OFF]: Geannuleerd.
[CLOCK DISPLAY]	[ON]: De tijd wordt op het display getoond, ook wanneer de stroom is uitgeschakeld. ; [OFF]: Geannuleerd.

[ENGLISH]

[РУССКИЙ]

[ESPAÑOL]

[FRANCAIS]

[DEUTSCH]*3

[DEMO MODE]

Kies indien van toepassing de displaytaal voor het menu en muziek informatie. [ENGLISH] is de standaardinstelling.

[ON]: Activeert de scherm demonstratie automatisch als er gedurende ongeveer 15 seconden geen bediening wordt uitgevoerd. ; [OFF]: Uitschakelen.

*1 Verschijnt niet wanneer de overeenkomende bron wordt gekozen.

*2 Downgraden van firmware is verboden.

*3 Alleen voor de KD-T922BT.

Meer over DAB (Digital Audio Broadcasting)

DAB is een van de hedendaagse beschikbare digitale radio-uitzendsystemen. DAB levert een digitale geluidskwaliteit, zonder interferentie en signailvervalsing. DAB kan tevens tekst, beelden en data versturen.

In tegenstelling tot FM-uitzendingen waarmee ieder programma op zijn eigen frequentie wordt uitgezonden, combineert DAB diverse programma's (die we "services" noemen) tot een groep (oftewel een "ensemble").

Het "primaire component" (de hoofdradiozender) wordt soms vergezeld door een "secundair component" die extra programma's of andere informatie heeft.

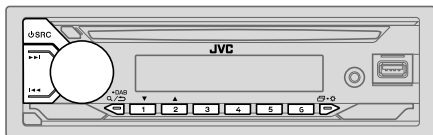

- KD-X38MDBT: De "DGTL"-indicator gaat branden wanneer een DAB digitaal signaal wordt ontvangen en knippert wanneer een RDS-sigitaal wordt ontvangen.
- Het apparaat wordt automatisch omgeschakeld op DAB-alarmering bij het ontvangen van een signaal van DAB-uitzendingen.

Vorbereiding:

- 1 Verbind een DAB-antenne (los verkrijgbaar) met de DAB-antenne-aansluiting. (Pagina 43)
- 2 Druk herhaaldelijk op **SRC** om DAB te kiezen.
- 3 Houd **Q/** DAB even ingedrukt om de servicelijst bij te werken. "DAB SORTING" verschijnt en de update start.

Het updaten duurt ongeveer 3 minuten. Tijdens het updaten kan er geen andere informatie (bijvoorbeeld verkeersinformatie) worden ontvangen.

Annuleren van het updaten van de servicelijst: Houd **Q/** DAB weer even ingedrukt.

Opzoeken van een ensemble

- 1 Druk herhaaldelijk op **SRC** om DAB te kiezen.
- 2 Druk op **◀◀ / ▶▶** om automatisch een ensemble op te zoeken.
(of)
Houd **◀◀ / ▶▶** even ingedrukt totdat "M" knippert en druk vervolgens herhaaldelijk om een ensemble handmatig op te zoeken.
- 3 Druk op **◀◀ / ▶▶** om een te beluisteren service (primaire of secundaire) te kiezen.

Geheugeninstellingen

U kunt maximaal 18 services opslaan.

Opslaan van een service

Tijdens het luisteren naar een service...

Houd een van de cijfertoetsen (1 tot 6) even ingedrukt.
(of)

- 1 Houd de volumeknop ingedrukt totdat "PRESET MODE" knippert.
- 2 Draai de volumeknop om een voorkeurnummer te kiezen en druk vervolgens op de knop.
"MEMORY" verschijnt wanneer de service is opgeslagen.

Kiezen van een opgeslagen service

Druk op een van de cijfertoetsen (1 tot 6).

(of)

- 1 Druk op **Q/** DAB om de DAB-zoekselectiefunctie te activeren.
- 2 Draai aan de volumeknop om [PRST] (voorkeurservice) te kiezen en druk vervolgens op de knop.
- 3 Draai de volumeknop om een voorkeurnummer te kiezen en druk vervolgens op de knop.

Houd **Q/** DAB even ingedrukt om te annuleren.

Kiezen van een service

- 1 Druk op **Q**/**↵** DAB om de DAB-zoekselectiefunctie te activeren.
- 2 Draai aan de volumeknop om [SRVC] (servicelijst) te kiezen en druk vervolgens op de knop.
- 3 Draai de volumeknop om een service te kiezen en druk vervolgens op de knop.

Houd **Q**/**↵** DAB even ingedrukt om te annuleren.

Kiezen van een service met de naam

- 1 Druk op **Q**/**↵** DAB om de DAB-zoekselectiefunctie te activeren.
- 2 Draai aan de volumeknop om [SRVC] (servicelijst) te kiezen en druk vervolgens op de knop.
- 3 Druk op **2▲** / **1▼** om het op te zoeken teken te kiezen.
- 4 Draai de volumeknop om een service te kiezen en druk vervolgens op de knop.

Houd **Q**/**↵** DAB even ingedrukt om te annuleren.

Overige instellingen

- 1 Houd **☰**•**✱** even ingedrukt.
- 2 Draai de volumeknop om een onderdeel te kiezen (zie de volgende tabel), en druk vervolgens op de knop.
- 3 Herhaal stap 2 totdat het gewenste onderdeel is gekozen/geactiveerd of volg de aanwijzingen voor het geselecteerde onderdeel.
- 4 Druk op **☰**•**✱** om te verlaten.

Druk op **Q**/**↵** om naar het voorgaande instelonderdeel terug te keren.

[TUNER SETTING]

[RADIO TIMER]

(Uitgezonderd voor KD-DB622BT)

Inschakelen van de radio op een bepaalde tijd, ongeacht welke bron is gekozen.

- 1 **[ONCE]**/**[DAILY]**/**[WEEKLY]**/**[OFF]**: Kies hoe vaak de timer moet worden geactiveerd.
 - 2 **[FM]**/**[AM]**/**[DAB]**: Een bron selecteren.
 - 3 **[01]** tot **[18]** (voor FM)/**[01]** tot **[06]** (voor AM)/**[01]** tot **[18]** (voor DAB): Kies de voorkeuzender.
 - 4 Stel de dag* en tijd voor het inschakelen in.
De "☉"-indicator licht op wanneer voltooid.
- De radiotimer wordt in de volgende gevallen niet geactiveerd.
- Het toestel is uitgeschakeld.
 - **[OFF]** is gekozen voor **[AM SRC]** in **[SOURCE SELECT]** nadat de radiotimer voor AM is gekozen. (Pagina 7)

[AF SET]

[ON]:

Tijdens het luisteren naar een DAB-bron...

Er wordt automatisch omgeschakeld naar een FM-zender die hetzelfde programma uitzendt wanneer het DAB-signaal zwak wordt. Zodra het signaal weer sterk is, wordt naar het DAB-geluid teruggeschakeld.

Tijdens het luisteren naar een FM-bron...

Er wordt automatisch naar de DAB-bron die hetzelfde programma uitzendt overgeschakeld (indien beschikbaar). ;

[OFF]: Geannuleerd.

* Alleen kiesbaar wanneer **[ONCE]** of **[WEEKLY]** in stap 1 is gekozen.

Digitale radio (voor de KD-DB622BT/KD-X38MDBT)

[TI]	[ON]: Het toestel schakelt tijdelijk over naar verkeersinformatie indien beschikbaar (De "TI"-indicator gaat branden). ; [OFF]: Geannuleerd.
[PTY SEARCH]	Kies een PTY-code (zie het volgende "PTY-code of Programmatype"). Indien er een zender is die een programma van dezelfde PTY-code uitzendt, wordt op deze zender afgestemd.
[DAB ANNOUCMNT]	[TRAVEL]/[WARNINGS]/[NEWS]/[WEATHER]/[EVENT]/[SPECIAL]/[RAD INFO]/[SPORTS]/[FINANCE]: Draai de volumeknop om een keuze te maken en druk vervolgens op de knop. "✳" verschijnt voor het geactiveerde type mededelingen. Er wordt automatisch van iedere bron oversgeschakeld naar digitale radio-ensembles die een mededeling van het geactiveerde type uitzenden. <ul style="list-style-type: none">• Er kunnen tegelijkertijd meerdere types voor mededelingen worden geactiveerd.• Druk nogmaals op de volumeknop om te annuleren ("✳" dooft).
[LIST UPDATE]	[UPDATE AUTO]: De DAB-servicelijst wordt automatisch bijgewerkt wanneer de stroom is ingeschakeld. ; [UPDATE MANUAL]: De DAB-servicelijst wordt bijgewerkt wanneer u  DAB even ingedrukt houdt.
[PTY WATCH]	Er wordt automatisch van iedere bron oversgeschakeld naar digitale radio-ensembles die een programma van het geselecteerde type uitzenden. (Zie het volgende "PTY-code of Programmatype"). [OFF]: Geannuleerd.
[DAB ANT POWER]	[ON]: Stroomtoevoer naar de DAB-antenne. ; [OFF]: Er wordt geen stroom toegevoerd. Een passieve antenne zonder booster wordt gebruikt.
[RELATED SERV]	[ON]: Activeer de Soft-Link-functie om naar een alternatieve service te schakelen die een ander audioprogramma dan het huidige audioprogramma heeft. ; [OFF]: Uitsgeschakeld.

PTY-code of Programmatype



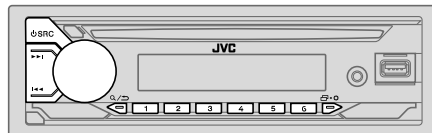

[NEWS], [AFFAIRS], [INFO], [SPORT], [EDUCATE], [DRAMA], [CULTURE], [SCIENCE], [VARIED], [POP M] (popmuziek), [ROCK M] (rockmuziek), [EASY M] (easy listening muziek), [LIGHT M] (lichte muziek), [CLASSICS], [OTHER M] (overige muziek), [WEATHER], [FINANCE], [CHILDREN], [SOCIAL], [RELIGION], [PHONE IN], [TRAVEL], [LEISURE], [JAZZ], [COUNTRY], [NATION M] (nationale muziek), [OLDIES], [FOLK M] (folkmuziek), [DOCUMENT]

Analoge radio



Het apparaat wordt automatisch omgeschakeld op FM-alarm bij het ontvangen van een signaal van FM-uitzendingen.

Opzoeken van een zender

- 1 Druk herhaaldelijk op  SRC om FM of AM te kiezen.
- 2 Druk op  /  om automatisch een zender op te zoeken.
(of)
Houd  /  even ingedrukt totdat "M" knippert en druk vervolgens herhaaldelijk om een zender handmatig op te zoeken.

Geheugeninstellingen

U kunt maximaal 18 zenders voor FM en 6 zenders voor AM opslaan.

Opslaan van een zender

Tijdens het luisteren naar een zender...

Houd een van de cijfertoetsen (1 tot 6) even ingedrukt.

(of)

- 1 Houd de volumeknop ingedrukt totdat "PRESET MODE" knippert.
- 2 Draai de volumeknop om een voorkeurnummer te kiezen en druk vervolgens op de knop.
"MEMORY" verschijnt wanneer de zender is opgeslagen.

Analoge radio

Kiezen van een opgeslagen zender

Druk op een van de cijfertoetsen (1 tot 6).

(of)

- 1 Druk op **Q/▷**.
- 2 Draai de volumeknop om een voorkeurnummer te kiezen en druk vervolgens op de knop.

Overige instellingen

- 1 Houd **☰** • **✱** even ingedrukt.
- 2 Draai de volumeknop om een onderdeel te kiezen (zie de volgende tabel), en druk vervolgens op de knop.
- 3 Herhaal stap 2 totdat het gewenste onderdeel is gekozen/geactiveerd of volg de aanwijzingen voor het geselecteerde onderdeel.
- 4 Druk op **☰** • **✱** om te verlaten.

Druk op **Q/▷** om naar het voorgaande instelonderdeel terug te keren.

Basisinstelling: **[XX]**

[TUNER SETTING]	
[RADIO TIMER]	Zie pagina 10.
[SSM]	[SSM 01–06]/[SSM 07–12]/[SSM 13–18]: Automatisch opslaan van 18 zenders voor FM. "SSM" stopt te knippen nadat de eerste 6 zenders zijn opgeslagen. Kies [SSM 07–12]/[SSM 13–18] voor het opslaan van de volgende 12 zenders.
[LOCAL SEEK]	[ON]: Opzoeken van uitsluitend FM-zenders met een goede ontvangst. ; [OFF]: Geannuleerd. • De gemaakte instellingen zijn alleen van toepassing op de gekozen bron/zender. Nadat u van bron/zender verandert, moet u de instellingen opnieuw maken.
[IF BAND]	[AUTO]: Verhogen van de gevoeligheid van de tuner voor minder, door in de buurt liggende FM-zenders veroorzaakte storing. (Het stereo-effect gaat mogelijk verloren.) ; [WIDE]: Onderhevig aan ruis van in de buurt liggende FM-zenders maar de geluidskwaliteit wordt niet verslechterd en het stereo-effect blijft behouden.

[MONO SET]	[ON]: Verbeteren van de FM-ontvangst, maar het stereo-effect gaat verloren. ; [OFF]: Geannuleerd.
[NEWS SET]*	[ON]: Het toestel schakelt tijdelijk naar het nieuwsprogramma over indien beschikbaar. ; [OFF]: Geannuleerd.
[REGIONAL]*	[ON]: Overschakelen naar een andere zender in een bepaalde regio met gebruik van "AF". ; [OFF]: Geannuleerd.
[AF SET]*	[ON]: Automatisch opzoeken van een andere zender die hetzelfde programma in hetzelfde Radio Data System netwerk uitzendt maar met een betere ontvangst indien de ontvangst van de huidige zender slecht is. ; [OFF]: Geannuleerd.
[TI]	[ON]: Het toestel schakelt tijdelijk over naar verkeersinformatie indien beschikbaar (De "TI"-indicator gaat branden). ; [OFF]: Geannuleerd. • Voor KD-T922BT is [TI] alleen selecteerbaar in de FM-bron. • Voor KD-DB622BT/KD-X38MDBT is [TI] op de AM-band alleen bedoeld voor het activeren van verkeersonderbreking naar een DAB-bron.
[PTY SEARCH]*	Kies een PTY-code (zie het volgende "PTY-code"). Indien er een zender is die een programma van dezelfde PTY-code uitzendt, wordt op deze zender afgestemd.

* Alleen selecteerbaar in de FM-bron.

PTY-code

[NEWS], [AFFAIRS], [INFO], [SPORT], [EDUCATE], [DRAMA], [CULTURE], [SCIENCE], [VARIED], [POP M] (popmuziek), [ROCK M] (rockmuziek), [EASY M] (easy listening muziek), [LIGHT M] (lichte muziek), [CLASSICS], [OTHER M] (overige muziek), [WEATHER], [FINANCE], [CHILDREN], [SOCIAL], [RELIGION], [PHONE IN], [TRAVEL], [LEISURE], [JAZZ], [COUNTRY], [NATION M] (nationale muziek), [OLDIES], [FOLK M] (folkmuziek), [DOCUMENT]

CD/USB/iPod

Plaats een schijf (voor de KD-T922BT/KD-DB622BT)

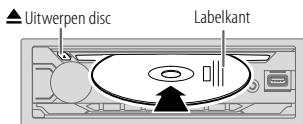

De bron verandert automatisch naar CD en het afspelen start.

Sluit een USB-apparaat aan

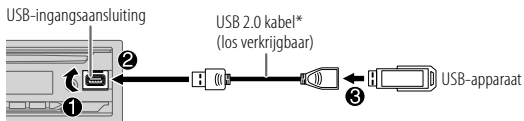

De bron verandert automatisch naar USB en het afspelen start.

* Laat de kabel wanneer niet in gebruik niet in de auto achter.

Sluit een iPod/iPhone aan (voor de KD-T922BT)

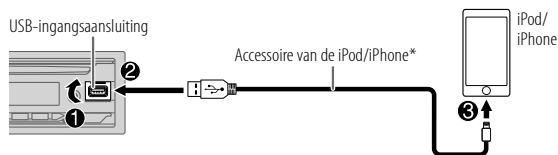

De bron verandert automatisch naar iPod USB en het afspelen start.

• U kunt de iPod/iPhone ook verbinden via Bluetooth. (Pagina 19)

* Laat de kabel wanneer niet in gebruik niet in de auto achter.

Basisbewerkingen

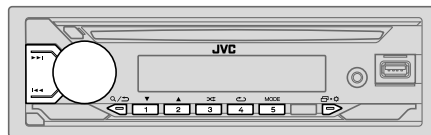

Kiesbare bron:

- KD-T922BT: CD/USB/iPod USB of iPod BT
- KD-DB622BT: CD/USB
- KD-X38MDBT: USB

Voor afspeelbare audiobestanden, zie "Afspeelbare bestanden" op pagina 34.

Voor het	Op het voorpaneel
Snel achterwaarts/Snel voorwaarts	Houd ◀◀ / ▶▶ even ingedrukt.
Kiezen van een nummer/ bestand	Druk op ◀◀ / ▶▶ .
Kiezen van een map*	Druk op 2▲ / 1▼ .
Afspelen herhalen	Druk herhaaldelijk op 4↺ . [TRACK REPEAT]/[ALL REPEAT]: Audio-CD [TRACK REPEAT]/[FOLDER REPEAT]/[ALL REPEAT]: MP3/WMA/AAC/WAV/FLAC-bestand [REPEAT ONE]/[REPEAT ALL]/[REPEAT OFF]: iPod
Willekeurig afspelen	Druk herhaaldelijk op 3↻ . [ALL RANDOM]/[RANDOM OFF]: Audio-CD [FOLDER RANDOM]/[ALL RANDOM]/[RANDOM OFF]: MP3/WMA/AAC/WAV/FLAC-bestand [SHUFFLE OFF]/[SHUFFLE ON]: iPod

* Voor de CD: Alleen voor MP3/WMA/AAC-bestanden. Werkt niet voor een iPod.

Selecteer het muziekstation

Druk met USB als bron gekozen herhaaldelijk op **5MODE**.

De in de volgende drive opgeslagen nummers worden afgespeeld.

- Geselecteerde interne of externe geheugen van een smartphone (massa-opslagklasse).
- Geselecteerde station van een apparaat met meerdere stations. (Dit apparaat ondersteunt apparaten met meerdere stations tot maximaal 4 stations. Het kan echter enige tijd duren om dit apparaat te lezen als er drie of meer kaarten zijn aangesloten.)

Selecteer een bestand om af te spelen

■ Uit een map of lijst

- 1 Druk op **Q** / **▷**.
- 2 Draai de volumeknop om een map/lijst te kiezen en druk vervolgens op de knop.
- 3 Draai de volumeknop om een bestand te kiezen en druk vervolgens op de knop.
Het geselecteerde bestand wordt afgespeeld.

■ Snelzoeken (alleen van toepassing voor CD-bron en USB-bron)

U kunt indien u veel bestanden heeft, snel het gewenste bestand opzoeken.

- 1 Druk op **Q** / **▷**.
- 2 Draai de volumeknop om een map/lijst te kiezen en druk vervolgens op de knop.
- 3 Draai de volumeknop snel om de lijst snel te doorlopen.
- 4 Draai de volumeknop om een bestand te kiezen en druk vervolgens op de knop.
Het geselecteerde bestand wordt afgespeeld.

Zoeken op alfabet (alleen van toepassing voor iPod USB-bron en iPod BT-bron)

U kunt een bestand ook aan de hand van de eerste letter of teken van de naam opzoeken.

- 1 Druk op **Q/▷**.
- 2 Draai de volumeknop om een lijst te selecteren en druk vervolgens op de knop.
- 3 Druk op **2▲ / 1▼** of verdraai de volumeknop snel om het gewenste teken te kiezen (A tot Z, 0 tot 9, OTHERS).
Kies "OTHERS" indien het eerste teken anders dan A tot Z en 0 tot 9 is.
- 4 Druk op de volumeknop om het zoeken te starten.
Bestanden met de tekens waarnaar u heeft gezocht of met vergelijkbare tekens (alfabetische volgorde) zullen worden weergegeven.
- 5 Draai de volumeknop om een bestand te kiezen en druk vervolgens op de knop.
Het geselecteerde bestand wordt afgespeeld.

- Druk op **Q/▷** om naar het voorgaande instelonderdeel terug te keren.
- Houd **Q/▷** even ingedrukt om te annuleren.

U kunt naar muziek luisteren van een draagbare audiospeler via de aux-ingangsaansluiting.

Vorbereiding:

Kies **[ON]** voor **[BUILT-IN AUX]** in **[SOURCE SELECT]**. (Pagina 7)

Starten van weergave

- 1 Verbind een draagbare audiospeler (los verkrijgbaar).

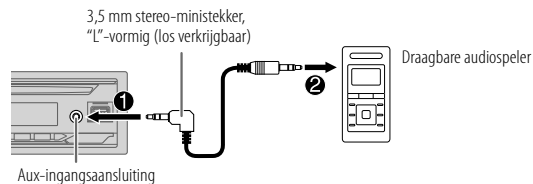

- 2 Druk herhaaldelijk op **⏮SRC** om AUX te kiezen.
- 3 Schakel de draagbare audiospeler in en start de weergave.



Gebruik een stereoministekker met 3-kernen voor een optimaal geluid.

Spotify

U kunt op het volgende apparaat naar Spotify luisteren.

- KD-T922BT: iPhone/iPod touch (via Bluetooth of via USB-ingangs aansluiting) of Android-apparaten (via Bluetooth)
- KD-DB622BT/KD-X38MDBT: Android-apparaten (via Bluetooth)

Vorbereiding:

- Installeer de laatste versie van de Spotify-app op uw apparaat (iPhone/iPod touch of Android-apparaten), maak een account en meldt u aan bij Spotify.
- Kies [ON] voor [SPOTIFY SRC] in [SOURCE SELECT]. (Pagina 7)

Starten van weergave

- 1 Start de Spotify-app op uw apparaat.
- 2 Verbind uw apparaat met de USB-ingangs aansluiting.

KD-T922BT:

USB-ingangs aansluiting

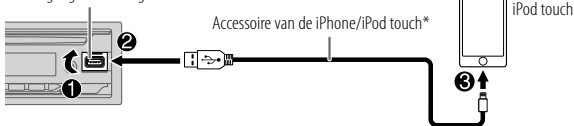

U kunt de iPhone/iPod touch of het Android-apparaat ook via Bluetooth verbinden. (Pagina 19)







- Zorg dat er geen apparaat op de USB-ingang is aangesloten wanneer u verbinding maakt via Bluetooth.

- 3 Druk herhaaldelijk op  SRC om SPOTIFY te selecteren (voor iPhone/iPod touch) of SPOTIFY BT (voor Android-apparaten). De uitzending start automatisch

* Laat de kabel wanneer niet in gebruik niet in de auto achter.

Voor het

Op het voorpaneel

Afspelen/pauzeren	Druk op de volumeknop.
Nummer overslaan	Druk op  *1 /  .
Selecteer duim omhoog of duim omlaag*2	Druk op  /  .
Radio starten	Houd 5 even ingedrukt.
Afspelen herhalen*3	Druk herhaaldelijk op  . [ALL REPEAT], [ONE REPEAT]*1, [REPEAT OFF]
Willekeurig afspelen*3	Druk herhaaldelijk op  *1. [ALL RANDOM], [RANDOM OFF]

*1 Alleen beschikbaar voor gebruikers met een premium account.

*2 Deze functie is alleen beschikbaar voor radio nummers. Als duim omlaag is geselecteerd, wordt het huidige nummer overgeslagen.

*3 Alleen beschikbaar voor nummers op playlists.

Informatie over favoriete liederen opslaan

Tijdens het luisteren naar de radio op Spotify...

Houd de volumeknop even ingedrukt.



"SAVED" wordt weergegeven en de informatie wordt opgeslagen in "Your Music (Uw muziek)" of "Your Library (Uw bibliotheek)" op uw Spotify-account.

Om het opslaan ongedaan te maken, herhaalt u deze procedure.

"REMOVED" wordt weergegeven en de informatie wordt verwijderd uit "Your Music (Uw muziek)" of "Your Library (Uw bibliotheek)" op uw Spotify-account.

Spotify

Een lied of zender zoeken

- 1 Druk op / .
- 2 Draai de volumeknop om een lijsttype te selecteren en druk op de knop. De weergegeven lijsttypes verschillen afhankelijk van de van Spotify verkregen informatie.
- 3 Draai aan de volumeknop om het gewenste lied of zender te selecteren en druk vervolgens op de knop.

U kunt snel door de lijst bladeren door snel aan de volumeknop te draaien.

Houd /  even ingedrukt om te annuleren.

JVC Remote app

U kunt de JVC-autoreceiver vanaf het volgende apparaat bedienen met behulp van de JVC Remote-applicatie.

- KD-T922BT: iPhone/iPod touch (via Bluetooth of via USB-ingangsaansluiting) of Android-apparaten (via Bluetooth)
 - KD-DB622BT/KD-X38MDBT: Android-apparaten (via Bluetooth)
- Ga voor meer informatie naar <<http://www.jvc.net/cs/car/>>.



Vorbereiding:

Installeer de laatste versie van de JVC Remote app op uw apparaat alvorens de verbinding te maken.

Start het gebruik van de JVC Remote app



- 1 Start de JVC Remote-app op uw apparaat.
- 2 Verbind uw apparaat.
 - Voor Android apparaten:
Koppel het Android-apparaat via Bluetooth met dit apparaat. (Pagina 19)
 - Voor iPhone/iPod touch:
Verbind de iPhone/iPod touch via de USB-aansluiting. (Pagina 13)
(of)
Koppel de iPhone/iPod touch via Bluetooth met dit apparaat. (Pagina 19)
(Zorg dat de USB-poort niet is verbonden met een apparaat.)
- 3 Selecteer het apparaat dat u wilt gebruiken in het menu.
Zie het volgende "Instellingen voor gebruik van de JVC Remote app".
Voor de KD-T922BT: [ANDROID] is de standaardinstelling. Om iPhone/iPod touch te gebruiken, selecteert u [YES] voor [IOS]. (Pagina 18)

Instellingen voor gebruik van de JVC Remote app

- 1 Houd  +  even ingedrukt.
- 2 Draai de volumeknop om een onderdeel te kiezen (pagina 18) en druk vervolgens op de knop.

JVC Remote app

3 Herhaal stap 2 totdat het gewenste onderdeel is gekozen of geactiveerd.

4 Druk op   om te verlaten.

Druk op   om naar het voorgaande instelonderdeel terug te keren.

Basisinstelling: [XX]

[REMOTE APP]	
[SELECT]	(Voor de KD-T922BT) Kies het apparaat ([IOS] of [ANDROID]) voor het gebruik van de app.
[IOS]	[YES]: Kiezen van de iPhone/iPod touch voor het gebruik van de app via Bluetooth of indien deze is verbonden met de USB-ingangsaansluiting. ; [NO]: Geannuleerd. Als [IOS] is geselecteerd, selecteert u iPod BT-bron (of iPod USB-bron als uw iPhone/iPod touch is aangesloten via de USB-aansluiting) om de app te activeren. <ul style="list-style-type: none">De verbinding van de app wordt onderbroken of ontkoppeld indien:<ul style="list-style-type: none">U van de iPod BT bron naar een andere weergavebron overschakelt die via de USB-ingangsaansluiting is verbonden.U van de iPod USB bron naar de iPod BT bron overschakelt.
[ANDROID]	[YES]: Kiezen van de Android-apparaten voor gebruik van de app via Bluetooth. ; [NO]: Geannuleerd.
[ANDROID LIST]	Kiezen van de Android-apparaten voor gebruik van de lijst. <ul style="list-style-type: none">Voor de KD-T922BT: Verschijnt alleen wanneer [ANDROID] of [SELECT] op [YES] is gesteld.
[STATUS]	Toont de status van het gekozen apparaat. [IOS CONNECTED]: U kunt de app gebruiken met de iPhone/iPod touch die via Bluetooth of de USB-ingangsaansluiting is verbonden. [IOS NOT CONNECTED]: Er is geen iOS apparaat verbonden voor het gebruik van de app. [ANDROID CONNECTED]: U kunt de app gebruiken met de Android-apparaten die via Bluetooth is verbonden. [ANDROID NOT CONNECTED]: Er is geen Android apparaat verbonden voor het gebruik van de app.

Bluetooth®

- Afhankelijk van de Bluetooth-versie, het besturingssysteem en de firmwareversie van uw mobiele telefoon, werken Bluetooth-functies mogelijk niet met dit apparaat.
- Zorg dat u de Bluetooth-functie van het apparaat inschakelt om de volgende bedieningen uit te voeren.
- De signaalcondities verschillen afhankelijk van de omgeving.

Bluetooth — Verbinding

Ondersteunde Bluetooth profielen

- Hands-Free Profile (HFP)
- Advanced Audio Distribution Profile (A2DP)
- Audio/Video Remote Control Profile (AVRCP)
- Serial Port Profile (SPP)
- Phonebook Access Profile (PBAP)

Ondersteunde Bluetooth coderingen

- Sub Band Codec (SBC)
- Advanced Audio Coding (AAC) (voor de KD-T922BT)

Verbind de microfoon

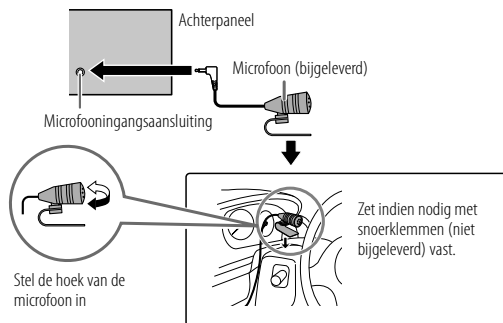

Een Bluetooth apparaat voor het eerst koppelen en verbinden

1 Druk op  om het toestel in te schakelen.

2 Zoek en selecteer de naam van uw receiver ("KD-T922BT"/"KD-DB622BT"/"KD-X38MDBT") op het Bluetooth-apparaat.

"BT PAIRING" knippert op het display.

- Met bepaalde Bluetooth apparaten moet u mogelijk direct na het zoeken de PIN-code (persoonlijk identificatienummer) invoeren.

3 Voer afhankelijk van wat op het display verschijnt (A) of (B) uit.

Met bepaalde Bluetooth apparaten wordt het koppelen mogelijk anders dan hieronder beschreven uitgevoerd.

(A) "Naam apparaat" → "XXXXXX" → "VOL – YES" → "BACK – NO"

"XXXXXX" is een 6-cijferige sleutel die willekeurig tijdens het koppelen wordt gemaakt.

- 1 Controleer dat de sleutels die op het toestel en het Bluetooth apparaat verschijnen hetzelfde zijn.
- 2 Druk op de volumeknop om de sleutel te bevestigen.
- 3 Bedien het Bluetooth apparaat om de sleutel te bevestigen.

(B) "Naam apparaat" → "VOL – YES" → "BACK – NO"

- 1 Druk op de volumeknop om het koppelen te starten.
- 2 • Voer wanneer "PAIRING" → "PIN 0000" over het display rolt de PIN-code "0000" in het Bluetooth apparaat in.
U kunt alvorens te koppelen de PIN-code als gewenst veranderen. (Pagina 23)
• Indien alleen "PAIRING" verschijnt, bedien dan het Bluetooth apparaat om het koppelen te bevestigen.

"PAIRING COMPLETED" verschijnt zodra het koppelen is voltooid en  licht op wanneer de Bluetooth verbinding is gemaakt.

- KD-T922BT/KD-X38MDBT: -indicator gaat branden om het vermogen van de batterij van het verbonden apparaat te tonen.
Zie ook [FORMAT] op pagina 32 voor de batterij- en signaalsterkte die op het display worden weergegeven.
- KD-DB622BT:  "PHONE 1" en/of  "PHONE 2"-indicator(en) licht(en) op.

- Dit toestel ondersteunt Secure Simple Pairing (SSP).
- U kunt in totaal maximaal vijf apparaten registreren (koppelen).
- Nadat het koppelen is voltooid, blijft het Bluetooth apparaat geregistreerd in het toestel, zelfs wanneer u het toestel terugstelt. Zie [DEVICE DELETE] op pagina 23 om het gekoppelde apparaat te koppelen.
- Tegelijkertijd kunnen er maximaal twee Bluetooth telefoons en één Bluetooth audio-apparaat worden verbonden. Zie [PHONE SELECT] of [AUDIO SELECT] in [BT MODE] om het geregisteerde apparaat te verbinden of de verbinding ermee te verbreken. (Pagina 23)
Tijdens de BT AUDIO bron, kunt u echter vijf Bluetooth audio-apparaten verbinden en tussen deze vijf apparaten schakelen. (Pagina 24)
- Bepaalde Bluetooth apparaten worden niet automatisch na het koppelen met het toestel verbonden. Verbind het apparaat dan handmatig met het toestel.
- Wanneer de batterij van het verbonden Bluetooth-apparaat bijna leeg is, wordt "Naam apparaat" → "LOW BATTERY" weergegeven.
- Zie de handleiding van het Bluetooth apparaat voor meer informatie.

Automatisch koppelen (voor de KD-T922BT)

Wanneer u een iPhone/iPod touch aansluit op de USB-ingang, wordt het koppelingsverzoek (via Bluetooth) automatisch geactiveerd als [AUTO PAIRING] op [ON] is ingesteld. (Pagina 23)

Druk éénmaal op de volumknop om te koppelen nadat u de apparaatnaam heeft bevestigd.

Bluetooth — Mobile telefoon

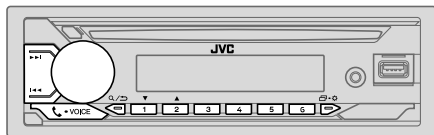

Ontvangst van een gesprek

Wanneer een gesprek binnenkomt:

- KD-T922BT/KD-X38MDBT:
De toetsen knippen met de kleur die u heeft gekozen in [RING COLOR]. (Pagina 21)
KD-DB622BT:
De toetsen knippen met het patroon dat u heeft gekozen in [RING ILLUMI]. (Pagina 21)
- Het toestel beantwoordt automatisch het gesprek wanneer [AUTO ANSWER] op een geselecteerde tijd is ingesteld. (Pagina 21)

Tijdens een gesprek:

- KD-T922BT/KD-X38MDBT:
De toetsen stoppen te knippen en lichten op met de kleur die u heeft gekozen in [RING COLOR]. (Pagina 21)
KD-DB622BT:
De toetsen stoppen te knippen.
- Als u het apparaat uitschakelt of het voorpaneel verwijderd, wordt de Bluetooth-verbinding verbroken.

De volgende bediening is mogelijk verschillend of niet beschikbaar afhankelijk van de telefoon die u heeft verbonden.





Voor het	Op het voorpaneel
Eerste binnenkomende gesprek...	
Beantwoorden van een gesprek	Druk op -VOICE of de volumeknop.
Negeren van een gesprek	Houd -VOICE of de volumeknop even ingedrukt.
Beëindigen van een gesprek	Houd -VOICE of de volumeknop even ingedrukt.
Tijdens het beantwoorden van het eerst binnenkomende gesprek...	
Een ander binnenkomend gesprek beantwoorden het huidige gesprek in de wacht zetten	Druk op -VOICE of de volumeknop.
Negeren van een ander binnenkomend gesprek	Houd -VOICE of de volumeknop even ingedrukt.
Gedurende twee actieve gesprekken...	
Stoppen van het huidige gesprek en activeren van het gesprek dat in de wacht is gezet	Houd -VOICE of de volumeknop even ingedrukt.
Overschakelen tussen het huidige gesprek en het in de wacht gezette gesprek	Druk op -VOICE.
Instellen van het volume van de telefoon*1 [00] tot [35] (Basisinstelling: [15])	Verdraai de volumeknop tijdens het gesprek.
Afwisselend schakelen tussen hands-free en privégesprek*2	Druk tijdens een gesprek op /➔.

*1 Deze instelling heeft geen effect op het volume van andere bronnen.

*2 De bedieningen zijn mogelijk anders afhankelijk van de verbonden Bluetooth apparatuur.

Verbeteren van de stemkwaliteit

Tijdens een telefoongesprek...

- 1 Houd  +  even ingedrukt.
- 2 Draai de volumeknop om een onderdeel te kiezen (zie de volgende tabel), en druk vervolgens op de knop.
- 3 Herhaal stap 2 totdat het gewenste onderdeel is gekozen of geactiveerd.
- 4 Druk op  +  om te verlaten.

Druk op  om naar het voorgaande instelonderdeel terug te keren.

Basisinstelling: XX

[MIC GAIN]	[LEVEL -10] tot [LEVEL +10] ([LEVEL -04]): De gevoeligheid van de microfoon wordt hoger naarmate het nummer hoger wordt.
[NR LEVEL]	[LEVEL -05] tot [LEVEL +05] ([LEVEL 00]): Stel het ruisreductieniveau in zodat de ruis tijdens een telefoongesprek minimaal is.
[ECHO CANCEL]	[LEVEL -05] tot [LEVEL +05] ([LEVEL 00]): Stel de vertragingstijd voor echo-annulering in totdat de laatste echo wordt gehoord tijdens een telefoongesprek.

- Gesprekswaarde kan afhankelijk zijn van de mobiele telefoon.

Maak de instellingen voor ontvangst van een gesprek

- 1 Druk op -VOICE om de Bluetooth functie te activeren.
- 2 Draai de volumeknop om een onderdeel te kiezen (zie de volgende tabel), en druk vervolgens op de knop.
- 3 Herhaal stap 2 totdat het gewenste onderdeel is gekozen of geactiveerd.



Druk op  om naar het voorgaande instelonderdeel terug te keren.

Basisinstelling: XX

[SETTINGS]	
[AUTO ANSWER]	[01 SEC] tot [30 SEC]: Beantwoord automatisch een inkomende oproep in de geselecteerde tijd (in seconden). ; [OFF]: Geannuleerd.
[RING COLOR]	(Voor de KD-T922BT/KD-X38MDBT) [COLOR 01] tot [COLOR 49] ([COLOR 08]): Kies de kleur voor de verlichting van de toetsen voor de waarschuwing wanneer een gesprek wordt ontvangen en tijdens een gesprek. ; [OFF]: Geannuleerd.
[RING ILLUMI]	(Voor de KD-DB622BT) [BLINK 01] tot [BLINK 05] ([BLINK 02]): Kies het patroon voor het knipperen voor de waarschuwing wanneer een gesprek wordt ontvangen. ; [OFF]: Geannuleerd.

Bellen

U kunt bellen met gebruik van de geschiedenis van gesprekken, het telefoonboek of gewoon het intoetsen van het nummer. Het bellen met een stemcommando is tevens mogelijk indien uw mobiele telefoon daarvoor geschikt is.

- 1 Druk op -VOICE om de Bluetooth functie te activeren.
“(Naam van eerste apparaat)” verschijnt.
 - Indien twee Bluetooth telefoons zijn verbonden, drukt u nogmaals op -VOICE om naar de andere telefoon over te schakelen.
“(Naam van tweede apparaat)” verschijnt.
- 2 Draai de volumeknop om een onderdeel te kiezen (pagina 22) en druk vervolgens op de knop.
- 3 Herhaal stap 2 totdat het gewenste onderdeel is gekozen/geactiveerd of volg de aanwijzingen voor het geselecteerde onderdeel.

Druk op  om naar het voorgaande instelonderdeel terug te keren.

[RECENT CALL]	<p>(Alleen beschikbaar wanneer de aangesloten telefoon voor PBAP geschikt is.)</p> <ol style="list-style-type: none">1 Druk op de volumeknop om een naam of telefoonnummer te kiezen.<ul style="list-style-type: none">• “<” verwijst naar ontvangen gesprekken, “>” naar gebelde nummers en “M” naar gemiste gesprekken.• “NO HISTORY” verschijnt indien er geen geschiedenis of gebeld nummer van gesprekken is.2 Druk op de volumeknop om te bellen.
[PHONEBOOK]	<p>(Alleen beschikbaar wanneer de aangesloten telefoon voor PBAP geschikt is.)</p> <ol style="list-style-type: none">1 Druk op 2▲ / 1▼ om het gewenste teken (A tot Z, 0 tot 9 en OTHERS) te kiezen.<ul style="list-style-type: none">• “OTHERS” verschijnt indien het eerste teken anders dan A tot Z en 0 tot 9 is.2 Draai de volumeknop om een naam te kiezen en druk vervolgens op de knop.3 Draai de volumeknop om een telefoonnummer te kiezen en druk vervolgens op de knop om te bellen.<ul style="list-style-type: none">• Om met dit apparaat gebruik te maken van het telefoonboek, dient u toegang tot uw smartphone toe te staan. Afhankelijk van de verbonden telefoon kan het proces verschillen.• Dit toestel kan alleen letters zonder accenten tonen. (“Û” verschijnt bijvoorbeeld als “U”).
[DIAL NUMBER]	<ol style="list-style-type: none">1 Draai de volumeknop om een nummer (0 tot 9) of teken (*, #, +) te kiezen.2 Druk op ◀◀ / ▶▶ om de invoerpositie te verplaatsen. Herhaal stappen 1 en 2 totdat het gehele telefoonnummer is ingevoerd.3 Druk op de volumeknop om te bellen.
[VOICE]	<p>Zeg de naam van een persoon die u wilt bellen of gebruik telefoonfuncties door een stemcommando te geven. (Zie ook de volgende “Bellen met gebruik van stemherkenning”.)</p>

Bellen met gebruik van stemherkenning

- 1 Houd -VOICE even ingedrukt om de stemherkenning van de aangesloten telefoon te activeren.
 - 2 Zeg de naam van een persoon die u wilt bellen of gebruik telefoonfuncties door een stemcommando te geven.
- De ondersteunde stemherkenningsfuncties verschillen per telefoon. Zie de gebruiksaanwijzing van de aangesloten telefoon voor details.

Opslaan van een contact in het geheugen

U kunt maximaal 6 nummers onder de cijfertoetsen (1 tot 6) vastleggen.

- 1 Druk op -VOICE om de Bluetooth functie te activeren.
- 2 Draai de volumeknop om [RECENT CALL], [PHONEBOOK] of [DIAL NUMBER] te kiezen en druk vervolgens op de knop.
- 3 Draai de volumeknop om een contact te kiezen of een telefoonnummer in te voeren.
Druk nadat een contact is gekozen op de volumeknop om het telefoonnummer te tonen.
- 4 Houd een van de cijfertoetsen (1 tot 6) even ingedrukt.
“MEMORY P(gekozen voorkeurnummer)” verschijnt wanneer het contact is opgeslagen.

Om een contactpersoon uit het vooringestelde geheugen te wissen, selecteert u [DIAL NUMBER] in stap 2, slaat u een blanco nummer op in stap 3 en gaat u verder naar stap 4.

Plaats een oproep naar een geregistreerd nummer

- 1 Druk op -VOICE om de Bluetooth functie te activeren.
- 2 Druk op een van de cijfertoetsen (1 tot 6).
- 3 Druk op de volumeknop om te bellen.
“NO PRESET” verschijnt indien er geen contactpersoon is vastgelegd.

Bluetooth functie-instellingen

- 1 Houd - even ingedrukt.
- 2 Draai de volumeknop om een onderdeel te kiezen (pagina 23) en druk vervolgens op de knop.
- 3 Herhaal stap 2 totdat het gewenste onderdeel is gekozen/geactiveerd of volg de aanwijzingen voor het geselecteerde onderdeel.
- 4 Druk op - om te verlaten.

Druk op / om naar het voorgaande instelonderdeel terug te keren.

Basisinstelling: [XX]

[BT MODE]	
[PHONE SELECT]	Kiezen van de telefoon of het audiot toestel die/dat u wilt verbinden of ontkoppelen. "✖" verschijnt voor het apparaatnaam wanneer een verbinding is gemaakt.
[AUDIO SELECT]	"▷" verschijnt voor het huidige spelende audio-apparaat. • U kunt maximaal twee Bluetooth-telefoons en één Bluetooth-audiospeler per keer verbinden.
[DEVICE DELETE]	1 Draai de volumeknop om het te wissen apparaat te kiezen en druk vervolgens op de knop. 2 Draai de volumeknop om [YES] of [NO] te kiezen en druk vervolgens op de knop.
[PIN CODE EDIT] (0000)	Verandert de PIN-code (maximaal 6 cijfers). 1 Draai de volumeknop om een nummer te kiezen. 2 Druk op ◀◀ / ▶▶ om de invoerpositie te verplaatsen. Herhaal stappen 1 en 2 totdat de gehele PIN-code is ingevoerd. 3 Druk op de volumeknop om te bevestigen.
[RECONNECT]	[ON]: Het apparaat wordt automatisch weer verbonden wanneer het laatst verbonden Bluetooth-apparaat zich binnen het bereik voor verbinding bevindt.; [OFF]: Geannuleerd.
[AUTO PAIRING]	(Voor de KD-T922BT) [ON]: Het apparaat wordt automatisch gekoppeld met het ondersteunde Bluetooth-apparaat (iPhone/iPod touch) wanneer het wordt aangesloten via de USB-aansluiting. Afhankelijk van het besturingssysteem van het aangesloten apparaat werkt deze functie mogelijk niet.; [OFF]: Geannuleerd.
[INITIALIZE]	[YES]: Terugstellen van alle Bluetooth instellingen (inclusief opgeslagen koppeling, telefoonboek, etc.); [NO]: Geannuleerd.
[INFORMATION]	[MY BT NAME]: Toont de naam van uw ontvanger ("KD-T922BT"/"KD-DB622BT"/"KD-X38MDBT").; [MY ADDRESS]: Tonen van het adres van dit toestel.

Controlefunctie Bluetooth compatibiliteit

U kunt de verbinding van het ondersteunde profiel tussen het Bluetooth apparaat en het toestel controleren.

- Controleer of er geen Bluetooth apparaat is gekoppeld.

- 1** Houd -VOICE even ingedrukt.
"BLUETOOTH" ↔ "CHECK MODE" verschijnt. "SEARCH NOW USING PHONE" → "PIN IS 0000" verschijnt rollend op het display.
- 2** Zoek en selecteer binnen 3 minuten de naam van uw ontvanger ("KD-T922BT"/"KD-DB622BT"/"KD-X38MDBT") op het Bluetooth-apparaat.
- 3** Voer afhankelijk van wat op het display verschijnt (A), (B) of (C) uit.
 - (A) "PAIRING" → "XXXXXX" (6-cijferig wachtwoord):** Controleer dat hetzelfde wachtwoord op het toestel en het Bluetooth apparaat verschijnt en bedien vervolgens het Bluetooth apparaat om het wachtwoord te bevestigen.
 - (B) "PAIRING" → "PIN IS 0000":** Voer "0000" op het Bluetooth apparaat in.
 - (C) "PAIRING":** Bedien het Bluetooth apparaat om het koppelen te bevestigen.

Wanneer het koppelen geslaagd is, verschijnt "PAIRING OK" → "Naam apparaat" en wordt de Bluetooth-compatibiliteit gecontroleerd.
Bedien het Bluetooth apparaat wanneer "CONNECT NOW USING PHONE" verschijnt voor verdere toegang tot het telefoonboek.
"TESTING" knippert op het display.

Bluetooth®

Het resultaat van de verbinding knippert op het display.

"PAIRING OK" en/of "HANDS-FREE OK"*1 en/of "AUD.STREAM OK"*2 en/of "PBAP OK"*3 : Compatibel

*1 Compatibel met Hands-Free Profile (HFP)

*2 Compatibel met Advanced Audio Distribution Profile (A2DP)

*3 Compatibel met Phonebook Access Profile (PBAP)

Na 30 seconden verschijnt "PAIRING DELETED" ten teken dat de koppeling is gewist en wordt de controlefunctie van het toestel geannuleerd.

- Houd voor het annuleren  even ingedrukt om de stroom uit te schakelen en schakel de stroom vervolgens weer in.

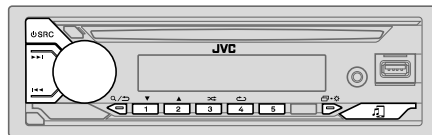

Bluetooth — Audio

- De bediening en display-aanduidingen verschillen mogelijk afhankelijk van de verbonden apparatuur.
- Afhankelijk van het aangesloten apparaat is het mogelijk dat sommige functies niet werken op uw apparaat.







Tijdens de BT AUDIO bron, kunt u vijf Bluetooth audio-apparaten verbinden en tussen deze vijf apparaten schakelen.

Luister naar de audiospeler via Bluetooth

- 1 Druk herhaaldelijk op  om BT AUDIO te kiezen.
 - Druk op  en voer BT AUDIO direct in.
- 2 Bedien de audiospeler via Bluetooth om het afspelen te starten.

Voor het

Op het voorpaneel

Afspelen/pauzeren	Druk op de volumeknop.
Kiezen van een groep of map	Druk op 2▲ / 1▼.
Achterwaarts verspringen/ Voorwaarts verspringen	Druk op  /  .
Snel achterwaarts/Snel voorwaarts	Houd  /  even ingedrukt.
Afspelen herhalen	Druk herhaaldelijk op  [TRACK REPEAT], [ALL REPEAT], [GROUP REPEAT], [REPEAT OFF]

Bluetooth®

Voor het	Op het voorpaneel
Willekeurig afspelen	Druk herhaaldelijk op  [GROUP RANDOM], [ALL RANDOM], [RANDOM OFF]
Kies een bestand uit een map/lijst	Zie "Selecteer een bestand om af te spelen" op pagina 14.
Schakelen tussen verbonden Bluetooth audio-apparaten	Druk op 5. (Door een druk op de "Play (weergavetoets)" van het aangesloten apparaat zelf, kunt u tevens de geluidsweggeving van het apparaat veranderen.)

Luisteren naar een iPod/iPhone via Bluetooth (voor de KD-T922BT)





U kunt naar de liederen op de iPod/iPhone via Bluetooth met dit toestel luisteren.

Druk herhaaldelijk op  SRC om iPod BT te kiezen.

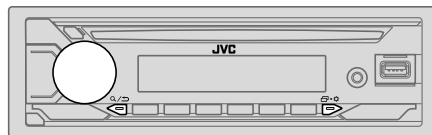
- U kunt de iPod/iPhone op dezelfde manier bedienen als met een iPod/iPhone die via de USB-ingangsaansluiting is verbonden. (Pagina 13)
- Indien u een iPod/iPhone met de USB-ingangsaansluiting verbindt tijdens het luisteren naar de iPod BT-bron, verandert de bron automatisch naar iPod USB-bron.
Druk op  SRC om iPod BT-bron te kiezen indien het apparaat nog via Bluetooth is verbonden.

Audio-instellingen



- 1 Houd   even ingedrukt.
- 2 Draai de volumeknop om een onderdeel te kiezen (zie de volgende tabel), en druk vervolgens op de knop.
- 3 Herhaal stap 2 totdat het gewenste onderdeel is gekozen/geactiveerd of volg de aanwijzingen voor het geselecteerde onderdeel.
- 4 Druk op   om te verlaten.

Druk op   om naar het voorgaande instelonderdeel terug te keren.

Basisinstelling: [XX]

[EQ SETTING]

[PRESET EQ]

Kiezen van een geschikte, voorgestelde equalizer voor het muziekgenre.
• Kies [USER] voor gebruik van de instellingen die met [EASY EQ] of [PRO EQ] zijn gemaakt.

[FLAT]/[DRVN 3]/[DRVN 2]/[DRVN 1]/[HARD ROCK]/[HIP HOP]/[JAZZ]/[POP]/[R&B]/[USER]/[CLASSICAL]

De Drive equalizer ([DRVN 3]/[DRVN 2]/[DRVN 1]) versterkt specifieke frequenties in het audiosignaal zodat ruis van buiten de auto of het geluid van de banden wordt gereduceerd

- Als de demonstratie wordt geactiveerd ([ON] is aanvankelijk geselecteerd, pagina 8), wordt [HARD ROCK] automatisch geselecteerd als de [PRESET EQ].
– Als u [DEMO MODE] instelt op [OFF] (pagina 8), wordt [FLAT] geselecteerd als de standaardinstelling voor [PRESET EQ].

Audio-instellingen

<p>[EASY EQ]</p>	<p>Leg uw eigen geluidsinstellingen vast.</p> <ul style="list-style-type: none"> De instellingen worden opgeslagen naar [USER] in [PRESET EQ]. De gemaakte instellingen hebben mogelijk invloed op de huidige instellingen voor [PRO EQ]. <p>[SUB.W SP]*1*2: [00] tot [+06] (Basisinstelling: [+03] [00]) [SUB.W]*1*3: [-50] tot [+10] [00] [BASS]: [LVL-09] tot [LVL+09] [LVL 00] [MID]: [LVL-09] tot [LVL+09] [LVL 00] [TRE]: [LVL-09] tot [LVL+09] [LVL 00]</p>	<p>[SUB.W LEVEL]*1 [SPK-OUT]*2 (Niet van toepassing indien 3-weg crossover is gekozen.) [SUB.W 00] tot [SUB.W +06] ([SUB.W +03]): Stelt het uitgangsniveau in van de subwoofer die met een luidsprekerdraad is verbonden. (Pagina 42, 43)</p> <hr/> <p>[PRE-OUT]*3 [SUB.W -50] tot [SUB.W +10] ([SUB.W 00]): Stelt het uitgangsniveau in van de subwoofer die via een externe versterker met de lijnuitgangsaansluitingen (SW of REAR/SW) is verbonden. (Pagina 42, 43)</p>
<p>[PRO EQ]</p>	<p>Past uw eigen geluidsinstellingen voor elke bron aan.</p> <ul style="list-style-type: none"> De instellingen worden opgeslagen naar [USER] in [PRESET EQ]. De gemaakte instellingen hebben mogelijk invloed op de huidige instellingen voor [EASY EQ]. 	<p>[SUBWOOFER SET]*3 [ON]: Activeren van de subwooferuitgang. ; [OFF]: Geannuleerd.</p>
<p>[62.5HZ]</p> <p>[LEVEL -09] tot [LEVEL +09] ([LEVEL 00]): Instellen van het vast te leggen niveau voor iedere bron. (Kies alvorens de instelling te maken eerst de gewenste bron.)</p> <p>[ON]: Activeren van verlengde lage tonen. ; [OFF]: Geannuleerd.</p> <p>[100HZ]/[160HZ]/[250HZ]/[400HZ]/[630HZ]/[1KHZ]/[1.6KHZ]/[2.5KHZ]/[4KHZ]/[6.3KHZ]/[10KHZ]/[16KHZ]</p> <p>[LEVEL -09] tot [LEVEL +09] ([LEVEL 00]): Instellen van het vast te leggen niveau voor iedere bron. (Kies alvorens de instelling te maken eerst de gewenste bron.)</p> <p>[Q FACTOR] [1.35]/[1.50]/[2.00]: Stel de kwaliteitsfactor in.</p>		<p>[FADER] (Niet van toepassing indien 3-weg crossover is gekozen.) [POSITION R15] tot [POSITION F15] ([POSITION 00]): Instellen van de weergavebalans tussen de voor- en achterluidspreker.</p> <p>[BALANCE]*4 [POSITION L15] tot [POSITION R15] ([POSITION 00]): Instellen van het weergavebalans tussen de linker- en rechterluidspreker.</p> <p>[VOLUME ADJUST] [LEVEL -15] tot [LEVEL +06] ([LEVEL 00]): Stelt het initiële volumeniveau van elke bron van te voren in door te vergelijken met het FM-volumeniveau. (Kies alvorens de instelling te maken eerst de gewenste bron.)</p> <p>[AMP GAIN] [LOW POWER]: Beperken van het maximale volumeniveau tot 25. (Kies indien het maximale vermogen van iedere luidspreker minder dan 50 W is ter bescherming van de luidsprekers.) ; [HIGH POWER]: Het maximale volumeniveau is 35.</p>
<p>[AUDIO CONTROL]</p> <p>[BASS BOOST] [LEVEL +01] tot [LEVEL +05]: Kiezen van het gewenste versterkingsniveau voor de lage tonen. ; [OFF]: Geannuleerd.</p>		<p>[SPK/PRE OUT] (Niet van toepassing indien 3-weg crossover is gekozen.) Kies in overeenstemming met de gemaakte luidsprekerverbinding de juiste instelling voor de gewenste weergave. (Zie "Luidsprekeruitganginstellingen" op pagina 27.)</p>
<p>[LOUDNESS] [LEVEL 01]/[LEVEL 02]: Versterkt de lage en hoge frequenties voor een goed gebalanceerd geluid bij een laag volumeniveau. ; [OFF]: Geannuleerd.</p>		<p>[SPEAKER SIZE] Afhangelijk van het gekozen type voor crossover (zie [X ' OVER TYPE] op pagina 27), verschijnen de 2-weg crossover of 3-weg crossover instelbare onderdelen. (Zie "Crossover-instellingen" op pagina 28.)</p>
		<p>[X ' OVER] 2-weg crossover is de standaardinstelling.</p>

*1, *2, *3, *4: (zie pagina 27)

Audio-instellingen

[DTA SETTINGS]	Voor instellingen, zie "Digital Time Alignment instellingen" op pagina 30.
[CAR SETTINGS]	
[X' OVER TYPE]	<p>Voorzorgen: Stel het volume in alvorens [X' OVER TYPE] te veranderen om te voorkomen dat het uitgangsniveau plotseling verhoogt of verlaagt.</p> <ul style="list-style-type: none"> Als u het type scheidingsfilter heeft gewijzigd, verschijnt er de volgende keer wanneer u het apparaat inschakelt op het display: "2-WAY X'OVER" of "3-WAY X'OVER" → "PRESS" → "VOLUME KNOB" → "TO CONFIRM" <p>Druk op de volumeknop ter bevestiging om verder te kunnen gaan met de volgende gewenste handeling.</p>
[2-WAY]	(Verschijnt alleen wanneer [3-WAY] is gekozen.) [YES]: Kiest het twee-weg crossovertype. ; [NO]: Geannuleerd.
[3-WAY]	(Verschijnt alleen wanneer [2-WAY] is gekozen.) [YES]: Kiest het drie-weg crossovertype. ; [NO]: Geannuleerd.
[SOUND EFFECT]	
[SPACE ENHANCE]	(Niet van toepassing op de FM/AM bron en DAB bron.) [SMALL]/[MEDIUM]/[LARGE]: Het ruimtelijk geluid wordt virtueel verbeterd. ; [OFF]: Geannuleerd.
[SND RESPONSE]	[LEVEL1]/[LEVEL2]/[LEVEL3]: Het geluid wordt virtueel realistischer. ; [OFF]: Geannuleerd.
[SOUND LIFT]	[LOW]/[MIDDLE]/[HIGH]: De positionering van het geluid van de luidsprekers wordt virtueel ingesteld. ; [OFF]: Geannuleerd.
[VOL LINK EQ]	[ON]: De frequentie wordt versterkt zodat lawaai van buiten de auto of van de banden van de auto wordt gereduceerd. ; [OFF]: Geannuleerd.
[K2 TECHNOLOGY]	(Niet van toepassing op de FM/AM bron, DAB bron en AUX bron.) [ON]: Verbeteren van de geluidskwaliteit van gecompriëerde muziek. ; [OFF]: Geannuleerd.

*1 Verschijnt alleen wanneer [SUBWOOFER SET] op [ON] is gesteld. (Pagina 26)

*2 Voor 2-weg crossover: Verschijnt alleen wanneer [SPK/PRE OUT] op [SUB.W/SUB.W] is gesteld.

*3 Voor 2-weg crossover: Verschijnt alleen wanneer [SPK/PRE OUT] op [REAR/SUB.W] of [SUB.W/SUB.W] is gesteld.

*4 De instelling heeft geen effect op de subwooferuitgang.

Luidsprekeruitgangsinstellingen [SPK/PRE OUT]

(Alleen van toepassing indien [X' OVER TYPE] op [2-WAY] is gesteld)

Kies de uitgangsinstelling voor de luidsprekers [SPK/PRE OUT], in overeenstemming met de gemaakte luidsprekerverbinding.

■ Verbinden via de lijnuitgangsaansluitingen

Voor een verbinding via een externe versterker (Pagina 42, 43)

KD-T922BT/KD-X38MDBT:

Instelling op [SPK/PRE OUT]	Audiosignaal via lijnuitgangsaansluiting		
	FRONT	REAR	SW
[REAR/REAR] (basisinstelling)	Voorluidsprekersuitgang	Achterluidsprekersuitgang	Subwooferuitgang
[SUB.W/SUB.W]	Voorluidsprekersuitgang	L (links): Subwooferuitgang R (rechts): (Damping)	Subwooferuitgang

KD-DB622BT:

Instelling op [SPK/PRE OUT]	Audiosignaal via lijnuitgangsaansluiting	
	REAR/SW	
[REAR/REAR]	Achterluidsprekersuitgang	
[REAR/SUB.W] (basisinstelling)	Subwooferuitgang	
[SUB.W/SUB.W]	Subwooferuitgang	

Audio-instellingen

Verbinden via luidsprekerdraden

U kunt de luidsprekers ook aansluiten zonder gebruik van een externe versterker maar toch van de subwoofer genieten dankzij deze instellingen. (Pagina 42, 43)

Instelling op [SPK/PRE OUT]	Audiosignaal via achterluidsprekerdraad	
	L (links)	R (rechts)
[REAR/REAR]	Achterluidsprekersuitgang	Achterluidsprekersuitgang
[REAR/SUB.W]*	Achterluidsprekersuitgang	Achterluidsprekersuitgang
[SUB.W/SUB.W]	Subwooferuitgang	(Demping)

Met [SUB.W/SUB.W] gekozen:

- [120HZ] is gekozen in [SUBWOOFER LPF] en [THROUGH] is niet beschikbaar. (Pagina 29)
- [POSITION R02] is gekozen in [FADER] en het instelbereik is [POSITION R15] tot [POSITION 00]. (Pagina 26)

* Uitgezonderd voor KD-T922BT/KD-X38MDBT.

Crossover-instellingen

Hieronder vindt u de instelbare onderdelen voor 2-weg crossover en 3-weg crossover.

▲ VOORZORGEN

Kies het type crossover dat overeenkomt met de luidsprekerverbindingen. (Pagina 42, 43)

Indien u een verkeerd type kiest:

- De luidsprekers worden mogelijk beschadigd.
- Het uitgangsniveau is mogelijk zeer hoog of laag.

SPEAKER SIZE

Kies in overeenstemming met het formaat van de aangesloten luidsprekers voor een optimaal geluid.

- De instellingen voor de frequentie en helling worden automatisch gemaakt voor de crossover van de gekozen luidspreker.
- Als [NONE] is geselecteerd voor de volgende luidspreker in [SPEAKER SIZE], is de [X' OVER]-instelling van de geselecteerde luidspreker niet beschikbaar.
 - 2-weg crossover: [TWEETER] van [FRONT]/[REAR]/[SUBWOOFER]
 - 3-weg crossover: [WOOFER]

X' OVER (crossover)

- [FRQ]/[F-HPF FRQ]/[R-HPF FRQ]/[SW LPF FRQ]/[HPF FRQ]/[LPF FRQ]: Stel de crossover-frequentie voor de gekozen luidsprekers in (hoog-doorlaatfilter of laag-doorlaatfilter).
Met [THROUGH] gekozen, worden alle signalen naar de gekozen luidsprekers gestuurd.
- [SLOPE]/[F-HPF SLOPE]/[R-HPF SLOPE]/[SW LPF SLOPE]/[HPF SLOPE]/[LPF SLOPE]: Stel de crossover-helling in.
Alleen kiesbaar indien een andere instelling dan [THROUGH] is gekozen voor de crossover-frequentie.
- [SW LPF PHASE]/[PHASE]: Kies de fase van de luidsprekeruitgang in overeenstemming met de andere luidsprekeruitgang.
- [GAIN LEFT]/[GAIN RIGHT]/[F-HPF GAIN]/[R-HPF GAIN]/[SW LPF GAIN]/[GAIN]: Stel het uitgangsvolume van de gekozen luidspreker in.

Audio-instellingen

Instelbare onderdelen voor 2-weg crossover

[SPEAKER SIZE]		
[FRONT]	[SIZE]	[8CM]/[10CM]/[12CM]/[13CM]/[16CM]/[17CM]/[18CM]/[4×6]/[5×7]/[6×8]/[6×9]/[7×10]
	[TWEETER]	[SMALL]/[MIDDLE]/[LARGE]/[NONE] (niet verbonden)
[REAR]*1		[8CM]/[10CM]/[12CM]/[13CM]/[16CM]/[17CM]/[18CM]/[4×6]/[5×7]/[6×8]/[6×9]/[7×10]/[NONE] (niet verbonden)
[SUBWOOFER]*2*3		[16CM]/[20CM]/[25CM]/[30CM]/[38CM OVER]/[NONE] (niet verbonden)
[X ' OVER]		
[TWEETER]	[FRQ]	[1KHZ]/[1.6KHZ]/[2.5KHZ]/[4KHZ]/[5KHZ]/[6.3KHZ]/[8KHZ]/[10KHZ]/[12.5KHZ]
	[GAIN LEFT]	[−08DB] tot [00DB]
	[GAIN RIGHT]	[−08DB] tot [00DB]
[FRONT HPF]	[F-HPF FRQ]	[30HZ]/[40HZ]/[50HZ]/[60HZ]/[70HZ]/[80HZ]/[90HZ]/[100HZ]/[120HZ]/[150HZ]/[180HZ]/[220HZ]/[250HZ]/[THROUGH]
	[F-HPF SLOPE]	[−06DB]/[−12DB]/[−18DB]/[−24DB]
	[F-HPF GAIN]	[−08DB] tot [00DB]
[REAR HPF]*1	[R-HPF FRQ]	[30HZ]/[40HZ]/[50HZ]/[60HZ]/[70HZ]/[80HZ]/[90HZ]/[100HZ]/[120HZ]/[150HZ]/[180HZ]/[220HZ]/[250HZ]/[THROUGH]
	[R-HPF SLOPE]	[−06DB]/[−12DB]/[−18DB]/[−24DB]
	[R-HPF GAIN]	[−08DB] tot [00DB]

[SUBWOOFER LPF]*2*3	[SW LPF FRQ]	[30HZ]/[40HZ]/[50HZ]/[60HZ]/[70HZ]/[80HZ]/[90HZ]/[100HZ]/[120HZ]/[150HZ]/[180HZ]/[220HZ]/[250HZ]/[THROUGH]
	[SW LPF SLOPE]	[−06DB]/[−12DB]/[−18DB]/[−24DB]
	[SW LPF PHASE]	[REVERSE] (180°)/[NORMAL] (0°)
	[SW LPF GAIN]	[−08DB] tot [00DB]

Instelbare onderdelen voor 3-weg crossover

[SPEAKER SIZE]		
[TWEETER]		[SMALL]/[MIDDLE]/[LARGE]
[MID RANGE]		[8CM]/[10CM]/[12CM]/[13CM]/[16CM]/[17CM]/[18CM]/[4×6]/[5×7]/[6×8]/[6×9]
[WOOFER]*3		[16CM]/[20CM]/[25CM]/[30CM]/[38CM OVER]/[NONE] (niet verbonden)
[X ' OVER]		
[TWEETER]	[HPF FRQ]	[1KHZ]/[1.6KHZ]/[2.5KHZ]/[4KHZ]/[5KHZ]/[6.3KHZ]/[8KHZ]/[10KHZ]/[12.5KHZ]
	[SLOPE]	[−06DB]/[−12DB]
	[PHASE]	[REVERSE] (180°)/[NORMAL] (0°)
	[GAIN]	[−08DB] tot [00DB]

*1, *2, *3: (zie pagina 30)

Audio-instellingen

[MID RANGE]	[HPF FRQ]	[30HZ]/[40HZ]/[50HZ]/[60HZ]/[70HZ]/[80HZ]/[90HZ]/[100HZ]/ [120HZ]/[150HZ]/[180HZ]/[220HZ]/[250HZ]/[THROUGH]
	[HPF SLOPE]	[−06DB]/[−12DB]
	[LPF FRQ]	[1KHZ]/[1.6KHZ]/[2.5KHZ]/[4KHZ]/[5KHZ]/[6.3KHZ]/[8KHZ]/ [10KHZ]/[12.5KHZ]/[THROUGH]
	[LPF SLOPE]	[−06DB]/[−12DB]
	[PHASE]	[REVERSE] (180°)/[NORMAL] (0°)
	[GAIN]	[−08DB] tot [00DB]
[WOOFER]*3	[LPF FRQ]	[30HZ]/[40HZ]/[50HZ]/[60HZ]/[70HZ]/[80HZ]/[90HZ]/[100HZ]/ [120HZ]/[150HZ]/[180HZ]/[220HZ]/[250HZ]/[THROUGH]
	[SLOPE]	[−06DB]/[−12DB]
	[PHASE]	[REVERSE] (180°)/[NORMAL] (0°)
	[GAIN]	[−08DB] tot [00DB]

*1 Verschijnt alleen wanneer [SPK/PRE OUT] op [REAR/REAR] of [REAR/SUB.W] is gesteld. (Pagina 27)

*2 KD-DB622BT: Verschijnt alleen wanneer [SPK/PRE OUT] op [REAR/SUB.W] of [SUB.W/SUB.W] is gesteld. (Pagina 27)

*3 Verschijnt alleen wanneer [SUBWOOFER SET] op [ON] is gesteld. (Pagina 26)

Digital Time Alignment instellingen

Digital Time Alignment stelt de vertragingstijd van de luidsprekeruitgang nauwkeurig en passend voor de omgeving van uw auto in.

• Voor meer informatie, zie "De vertragingstijd automatisch bepalen" op pagina 31.

[DTA SETTINGS]

[POSITION]	Kiezen van uw luisterpositie (referentiepunt). [ALL]: Geen compensatie; [FRONT RIGHT]: Rechtervoorstel; [FRONT LEFT]: Linkervoorstel; [FRONT ALL]: Voorstoelen • [FRONT ALL] kan alleen worden gekozen wanneer [X' OVER TYPE] op [2-WAY] is gesteld. (Pagina 27)
[DISTANCE]*1	[OCM] tot [610CM]: Stel de afstand nauwkeurig af voor het compenseren.
[GAIN]*1	[−8DB] tot [0DB]: Stel het uitgangsvolume van de gekozen luidspreker nauwkeurig in.
[DTA RESET]	[YES]: Terugstellen van ([DISTANCE] en [GAIN]) van de gekozen [POSITION] naar de basisinstelling.; [NO]: Geannuleerd.
[CAR SETTINGS]	Identificeer uw automerk en de plaats van de achterluidspreker voor het maken van instellingen voor [DTA SETTINGS].
[CAR TYPE]	[COMPACT]/[FULL SIZE CAR]/[WAGON]/[MINIVAN]/[SUV]/ [MINIVAN(LONG)]: Kiezen van het merk van uw auto.; [OFF]: Geen compensatie.
[R-SP LOCATION]*2	Kiezen van de plaats van de achterluidsprekers in uw auto voor het berekenen van de langste afstand tot de gekozen luisterpositie (referentiepunt). • [DOOR]/[REAR DECK]: Alleen kiesbaar wanneer [OFF], [COMPACT], [FULL SIZE CAR], [WAGON] of [SUV] voor [CAR TYPE] is gekozen. • [2ND ROW]/[3RD ROW]: Alleen kiesbaar wanneer [MINIVAN] of [MINIVAN(LONG)] voor [CAR TYPE] is gekozen.

*1, *2: (zie pagina 31)

Audio-instellingen

De vertragingstijd automatisch bepalen

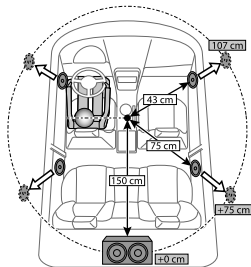

Als u de afstand vanaf de momenteel ingestelde luisterpositie tot elke luidspreker specificeert, wordt de vertragingstijd automatisch berekend.

- 1 Stel **[POSITION]** in en bepaal de luisterpositie als het referentiepunt (het referentiepunt voor **[FRONT ALL]** zal het middenpunt zijn tussen de rechter en linker voorstoel).
- 2 Meet de afstanden vanaf het referentiepunt tot de luidsprekers.
- 3 Bereken de afstand tussen de verste luidspreker (subwoofer op de afbeelding) en de andere luidsprekers.
- 4 Stel **[DISTANCE]** op de waarde die in stap 3 is berekend voor iedere luidspreker in.
- 5 Stel **[GAIN]** voor de iedere luidspreker in.

Voorbeeld: Wanneer **[FRONT ALL]** als luisterpositie is gekozen

*1 Kies de luidspreker alvorens een instelling te maken:

Indien 2-weg crossover is gekozen:

[FRONT LEFT]/[FRONT RIGHT]/[REAR LEFT]/[REAR RIGHT]/[SUBWOOFER]:

– U kunt **[REAR LEFT]**, **[REAR RIGHT]** en **[SUBWOOFER]** alleen kiezen indien een andere instelling dan **[NONE]** is gekozen voor **[REAR]** en **[SUBWOOFER]** van **[SPEAKER SIZE]**. (Pagina 29)

Indien 3-weg crossover is gekozen:

[TWEETER LEFT]/[TWEETER RIGHT]/[MID LEFT]/[MID RIGHT]/[WOOFER]:

– U kunt **[WOOFER]** alleen kiezen indien een andere instelling dan **[NONE]** is gekozen voor **[WOOFER]** van **[SPEAKER SIZE]**. (Pagina 29)

*2 Verschijnt uitsluitend wanneer **[X ' OVER TYPE]** op **[2-WAY]** is gesteld (pagina 27) en een andere instelling dan **[NONE]** is gekozen voor **[REAR]** van **[SPEAKER SIZE]**. (Pagina 29)

Display-instellingen

Zone-identificatie voor helderheidsinstellingen

KD-T922BT:

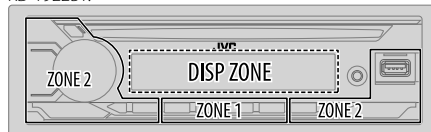

KD-DB622BT:

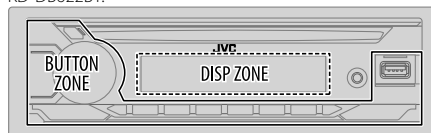

KD-X38MDBT:

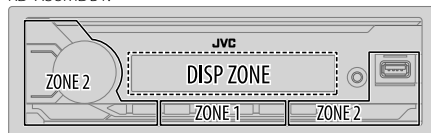

Display-instellingen

Zone-identificatie voor kleurinstellingen

Basisinstelling: [XX]

KD-T922BT:

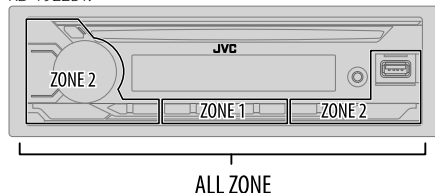

KD-X38MDBT:

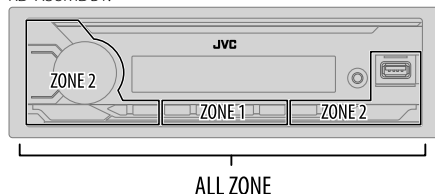

- 1 Houd + even ingedrukt.
- 2 Draai de volumeknop om een onderdeel te kiezen (zie de volgende tabel), en druk vervolgens op de knop.
- 3 Herhaal stap 2 totdat het gewenste onderdeel is gekozen/geactiveerd of volg de aanwijzingen voor het geselecteerde onderdeel.
- 4 Druk op + om te verlaten.

Druk op / om naar het voorgaande instelonderdeel terug te keren.

[DISPLAY]

[DIMMER]

De verlichting wordt gedimd.

[OFF]: De dimmer wordt uitgeschakeld. De helderheid verandert naar de [DAY] instelling.

[ON]: De dimmer wordt ingeschakeld. De helderheid verandert naar de [NIGHT] instelling.

(Zie de volgende "[BRIGHTNESS]"-instellingen.)

[DIMMER TIME]: Stel de tijd in om de dimmer in te schakelen en uit te schakelen.

1 Draai de volumeknop om de [ON] tijd in te stellen en druk vervolgens op de knop.

2 Draai de volumeknop om de [OFF] tijd in te stellen en druk vervolgens op de knop.

(Basisinstelling: [ON]: [18:00]; [OFF]: [6:00])

[DIMMER AUTO]: De dimmer wordt automatisch in- en uitgeschakeld wanneer u de koplampen van de auto uit- en inschakelt.*1

[BRIGHTNESS]

Stel de helderheid voor het display en de toetsen voor dag en nacht afzonderlijk in.

1 [DAY]/[NIGHT]: Kies dag of nacht.

2 Kies een zone. (Zie de afbeelding op pagina 31.)

3 [LEVEL 00] tot [LEVEL 31]: Stel het helderheidsniveau in.

[TEXT SCROLL]*2

[SCROLL ONCE]: Eenmaal rollend tonen van de display-informatie. ;

[SCROLL AUTO]: Het rollen van tekst wordt herhaald met intervallen van 5 seconden. ; [SCROLL OFF]: Geannuleerd.

• KD-DB622BT/KD-X38MDBT: Niet van toepassing op Dynamisch Label weergave-informatie (pagina 35, 36) wanneer in de DAB-bron.

[FORMAT]*3

(Voor de KD-T922BT/KD-X38MDBT)

De onderstaande informatie wordt getoond op het aanvullende beeldscherm wanneer het Bluetooth-apparaat is verbonden. (Pagina 35)

[BATT/SIGNAL]: Toont de sterkte van batterij en het signaal. ;

[DATE]: Toont de datum.

*1 Het verlichtingsdraad moet worden verbonden. (Pagina 42, 43)

*2 Bepaalde tekens en symbolen worden niet juist getoond of er verschijnt een blanco voor in de plaats.

*3 De functionaliteit is afhankelijk van het soort telefoon.

Display-instellingen

[COLOR] (voor de KD-T922BT/KD-X38MDBT)	
[PRESET]	Selecteer de verlichtingskleuren voor de toetsen op verschillende zones afzonderlijk. 1 Kies een zone ([ZONE 1], [ZONE 2], [ALL ZONE]). (Zie de afbeelding op pagina 32.) 2 Kies een kleur voor de gekozen zone. <ul style="list-style-type: none">• [COLOR 01] tot [COLOR 49]• [USER]: De kleur die u voor [DAY COLOR] of [NIGHT COLOR] heeft gemaakt, wordt getoond.• [COLOR FLOW01] tot [COLOR FLOW03]: De kleur verandert bij de verschillende snelheden.• [CRYSTAL]/[FLOWER]/[FOREST]/[GRADATION]/[OCEAN]/[RELAX]/[SUNSET]: Het gekozen kleurpatroon wordt getoond.* (Alleen kiesbaar indien [ALL ZONE] in stap 1 is gekozen.)
[DAY COLOR]	Stel uw kleuren voor de dag- en nachtverlichting voor verschillende zones op. 1 Kies een zone ([ZONE 1], [ZONE 2]). (Zie de afbeelding op pagina 32.) 2 [RED]/[GREEN]/[BLUE] : Kies een primaire kleur. 3 [00] tot [31] : Kies het niveau.
[NIGHT COLOR]	Herhaal stappen 2 en 3 voor alle primaire kleuren. <ul style="list-style-type: none">• De instelling wordt onder [USER] in [PRESET] vastgelegd.• [NIGHT COLOR] of [DAY COLOR] verandert door de koplampen van de auto in en uit te schakelen.
[COLOR GUIDE]	[ON] : De verlichtingskleur van [ZONE 1] en [ZONE 2] wijzigen naar wit wanneer instellingen worden uitgevoerd op menu en lijst zoeken, behalve in de kleurinstellingstand.; [OFF] : Geannuleerd.

* Als een van deze kleurpatronen wordt geselecteerd, wijzigt de toetsverlichting van **[ZONE 1]** en **[ZONE 2]** naar de standaardkleur.

Ter referentie

Onderhoud

Reinigen van het toestel

Verwijder vuil van het voorpaneel met een droge siliconen of zachte doek.

Reinigen van de aansluitingen

Verwijder het voorpaneel en reinig de aansluitingen voorzichtig met een katoenen wattestokje. Zorg ervoor dat u de stekker niet beschadigt.

KD-T922BT/KD-DB622BT:



Aansluiting (op de achterkant van het voorpaneel)

KD-X38MDBT:



Aansluiting (op de achterkant van het voorpaneel)

Meer over discs (voor de KD-T922BT/KD-DB622BT)

- Raak het opnameoppervlak van een disc niet aan.
- Plak geen plakband e.d. op een disc en gebruik geen disc waar plakband e.d. op geplakt is.
- Gebruik geen toebehoren of hulpstukken voor discs.
- Veeg vanuit het midden van de disc naar de rand.
- Reinig discs met een droge siliconen of zachte doek. Gebruik geen oplosmiddelen.
- Verwijder een disc in horizontale richting uit het apparaat.
- Verwijder bramen van het middengat en de discrand alvorens een disc te plaatsen.

Meer informatie

Voor de: — Een lijst met de laatste firmware-updates en compatibele onderdelen
— Originele app van JVC
— Andere actuele informatie

Ga naar <www.jvc.net/cs/car/>.

Ter referentie

Algemeen

- KD-T922BT/KD-DB622BT: Dit toestel kan alleen de volgende CD's afspelen:



- **DualDisc-weergave:** De niet-DVD kant van een "DualDisc" komt niet overeen met de "Compact Disc Digital Audio" standaard. Het gebruik van de niet-DVD kant van een DualDisc met dit toestel wordt afgeraden.
- Ga voor gedetailleerde informatie en opmerkingen over afspeelbare audiobestanden naar www.jvc.net/cs/car/audiofile/.

Afspeelbare bestanden

- Disc (voor de KD-T922BT/KD-DB622BT):
Afspeelbaar audiobestand:
KD-T922BT: MP3 (.mp3), WMA (.wma), AAC (.aac)
KD-DB622BT: MP3 (.mp3), WMA (.wma)
Afspeelbare media: CD-R/CD-RW/CD-ROM
Afspeelbaar bestandsformaat: ISO 9660 Level 1/2, Joliet, Lange bestandsnaam
- USB-massaopslagklasse-apparaat:
Afspeelbaar audiobestand:
KD-T922BT: MP3 (.mp3), WMA (.wma), AAC (.aac), AAC (.m4a), WAV (.wav), FLAC (.flac)
KD-DB622BT/KD-X38MDBT: MP3 (.mp3), WMA (.wma), WAV (.wav), FLAC (.flac)
Afspeelbaar bestandssysteem: FAT12, FAT16, FAT32

Zelfs als de audiobestanden aan de bovenstaande normen voldoen, kunnen zij mogelijk niet worden afgespeeld, afhankelijk van de typen of condities van media of apparaten.
KD-T922BT: AAC-bestanden (.m4a) op een door iTunes gecodeerde CD kunnen niet worden afgespeeld op dit toestel.

Ongeschikte discs (voor de KD-T922BT/KD-DB622BT)

- Discs die niet rond zijn.
- Discs met kleuren op het opnameoppervlak en vuile discs.
- Opneembare/herschrijfbaar discs die niet zijn afgerond.
- 8 cm CD. Het toestel kan defect raken wanneer u probeert deze met bijvoorbeeld een adapter te plaatsen.

Meer over USB-apparaten

- U kunt geen USB-apparaat via een USB-hub verbinden.

- Het verbinden met een kabel die langer dan 5 m is, kan abnormale weergave tot gevolg hebben.
- Dit toestel herkent geen USB-apparaat dat een ander voltage dan 5 V heeft en 1,5 A overschrijdt.

Meer over iPod/iPhone (voor de KD-T922BT)

- Made for
 - iPod touch (6th generation)
 - iPhone 5S, 6, 6 Plus, 6S, 6S Plus, SE, 7, 7 Plus, 8, 8 Plus, X, XS, XS MAX, XR, 11, 11 Pro, 11 Pro MAX (iOS 12.1 of later)
- Videobestanden van het "Videos"-menu kunnen niet worden doorlopen.
- De volgorde van liedjes op het keuzemenu van dit toestel is mogelijk anders dan de volgorde van de iPod/iPhone.
- U kunt de iPod niet bedienen wanneer "JVC" of "✓" op de iPod wordt weergegeven.
- Afhankelijk van de versie van het besturingssysteem van de iPod/iPhone, werken bepaalde functies mogelijk niet met dit toestel.

Meer over Spotify

- De Spotify-toepassing ondersteunt:
 - KD-T922BT: iPhone 5S, 6, 6 Plus, 6S, 6S Plus, SE, 7, 7 Plus, 8, 8 Plus, X, XS, XS MAX, XR, 11, 11 Pro, 11 Pro MAX (iOS 12.1 of later)
 - KD-T922BT: iPod touch (6th generation)
 - Android OS 4.0.3 of later
- Spotify is een service van derden en de specificaties zijn derhalve zonder voorafgaande kennisgeving wijzigbaar. Daarbij wordt compatibiliteit niet gegarandeerd en zijn sommige of alle services mogelijk niet beschikbaar.
- Sommige Spotify-functies kunnen niet worden gebruikt via dit toestel.
- Neem voor problemen met het gebruik van de toepassing contact op met Spotify op www.spotify.com.

Beschikbare Cyrillische letters

■	Beschikbare tekens	□	Display-aanduidingen													
А	Б	В	Г	Д	Е	Ж	З	И	Й	К	Л	М	Н	О	П	
Р	С	Т	У	Ф	Х	Ц	Ч	Ш	Щ	Ъ	Ы	Ь	Э	Ю	Я	Ё
Є	І	Ї	Ї	Ї	Ї	Ї	Ї	Ї	Ї	Ї	Ї	Ї	Ї	Ї	Ї	Ї

Ter referentie

Veranderen van de displayinformatie

Door iedere druk op   verandert de display-informatie.

- Indien er geen informatie beschikbaar is of niet is opgenomen, verschijnt "NO TEXT"; "NO NAME", of een andere melding (bijvoorbeeld zendernaam) of het is leeg.

KD-T922BT/KD-X38MDBT:



- *1 De datum wordt vervangen door de batterij- en signaalsterkte van het verbonden Bluetooth-apparaat als **[FORMAT]** wordt ingesteld op **[BATT/SIGNAL]**. (Pagina 32)

Bronnaam	Displaygegevens: Hoofd (aanvullend)
DAB	(Voor de KD-X38MDBT) Servicelabel (Ensemblelabel) ➔ Servicelabel (Ensemblelabel) met muzieksynchronisatie-effect*2 ➔ Servicelabel (Datum) ➔ Dynamisch label (Datum) ➔ Titel (Artiest) ➔ Titel (Datum) ➔ Volgend programma (EPG) (Datum) ➔ Signaalniveau (Datum) ➔ terug naar het begin
FM/AM	Frequentie (Datum) ➔ Frequentie (Datum) met muzieksynchronisatie-effect*2 ➔ terug naar het begin Alleen voor FM Radio Data System-zenders: Stationsnaam/Programmatype (Datum) ➔ Stationsnaam/Programmatype (Datum) met muzieksynchronisatie-effect*2 ➔ Radiotekst (Datum) ➔ Radiotekst+ (Radiotekst+) ➔ Titel van lied (Artiest) ➔ Titel van lied (Datum) ➔ Frequentie (Datum) ➔ terug naar het begin

Bronnaam	Displaygegevens: Hoofd (aanvullend)
CD/USB	(Voor de KD-T922BT) Voor CD-DA: Titel van nummer (Artiest) ➔ Titel van nummer (Artiest) met muzieksynchronisatie-effect*2 ➔ Titel van nummer (Discitel) ➔ Titel van nummer (Datum) ➔ Weergavetijd (Datum) ➔ terug naar het begin Voor een MP3/WMA/AAC/WAV/FLAC-bestand: Titel van lied (Artiest) ➔ Titel van lied (Artiest) met muzieksynchronisatie-effect*2 ➔ Titel van lied (Albumtitel) ➔ Titel van lied (Datum) ➔ Naam van bestand (Naam van map) ➔ Naam van bestand (Datum) ➔ Weergavetijd (Datum) ➔ terug naar het begin
iPod USB/iPod BT	(Voor de KD-T922BT) Titel van lied (Artiest) ➔ Titel van lied (Artiest) met muzieksynchronisatie-effect*2 ➔ Titel van lied (Albumtitel) ➔ Titel van lied (Datum) ➔ Weergavetijd (Datum) ➔ terug naar het begin
SPOTIFY/SPOTIFY BT	Contexttitel (Datum) ➔ Contexttitel (Datum) met muzieksynchronisatie-effect*2 ➔ Titel van lied (Artiest) ➔ Titel van lied (Albumtitel) ➔ Titel van lied (Datum) ➔ Weergavetijd (Datum) ➔ terug naar het begin
BT AUDIO	Titel van lied (Artiest) ➔ Titel van lied (Artiest) met muzieksynchronisatie-effect*2 ➔ Titel van lied (Albumtitel) ➔ Titel van lied (Datum) ➔ Weergavetijd (Datum) ➔ terug naar het begin
AUX	Bronnaam (Datum) ➔ Bronnaam (Datum) met muzieksynchronisatie-effect*2 ➔ terug naar het begin

- *2 Tijdens het muzieksynchronisatie-effect verandert de verlichtingskleur of het helderheidsniveau van de knoppen en wordt dit gesynchroniseerd met het muziekniveau (afhankelijk van de kleurinstelling gemaakt voor **[PRESET]** op pagina 33).

Ter referentie

KD-DB622BT:



Bronnaam	Displaygegevens: Hoofd
DAB	Servicelabel ➔ Servicelabel met muzieksynchronisatie-effect* ➔ Ensemblelabel ➔ Dynamisch label ➔ Titel/Artiest ➔ Volgend programma (EPG) ➔ Signaalniveau ➔ Datum ➔ terug naar het begin
FM of AM	Frequentie ➔ Frequentie met muzieksynchronisatie-effect* ➔ Datum ➔ terug naar het begin Alleen voor FM Radio Data Systeem-zenders: Stationsnaam/Programmatype ➔ Stationsnaam/Programmatype met muzieksynchronisatie-effect* ➔ Radiotekst ➔ Radiotekst+ ➔ Radiotekst+ titel van lied/Radiotekst+ artiest ➔ Frequentie ➔ Datum ➔ terug naar het begin
CD of USB	Voor CD-DA: Discitel/Artiest ➔ Discitel/Artiest met muzieksynchronisatie-effect* ➔ Titel van nummer/Artiest ➔ Weergavetijd ➔ Datum ➔ terug naar het begin Voor een MP3/WMA/WAV/FLAC-bestand: Titel van lied/Artiest ➔ Titel van lied/Artiest met muzieksynchronisatie- effect* ➔ Albumtitel/Artiest ➔ Naam van map ➔ Naam van bestand ➔ Weergavetijd ➔ Datum ➔ terug naar het begin

Bronnaam	Displaygegevens: Hoofd
SPOTIFY BT	Contexttitel ➔ Contexttitel met muzieksynchronisatie-effect* ➔ Titel van lied ➔ Artiest ➔ Albumtitel ➔ Weergavetijd ➔ Datum ➔ terug naar het begin
BT AUDIO	Titel van lied/Artiest ➔ Titel van lied/Artiest met muzieksynchronisatie- effect* ➔ Albumtitel/Artiest ➔ Weergavetijd ➔ Datum ➔ terug naar het begin
AUX	Bronnaam ➔ Bronnaam met muzieksynchronisatie-effect* ➔ Datum ➔ terug naar het begin

* Tijdens het muzieksynchronisatie-effect wordt het helderheidsniveau van de knoppen gewijzigd en gesynchroniseerd met het muziekniveau.

Oplossen van problemen

Symptoom	Oplossing	
Algemeen	Geen geluid. <ul style="list-style-type: none"> • Stel het volume op het optimale niveau in. • Controleer de snoeren en verbindingen. 	
	“MISWIRING CHECK WIRING THEN PWR ON” verschijnt.	Schakel de stroom uit en controleer of de aansluitingen van de luidsprekerdraden goed zijn geïsoleerd. Schakel de stroom weer in.
	“PROTECTING SEND SERVICE” verschijnt.	Breng het toestel naar de dichtstbijzijnde reparatieservice.
	Bron kan niet worden gekozen.	Controleer de [SOURCE SELECT] instelling. (Pagina 7)
	Receiver werkt helemaal niet.	Stel het toestel terug. (Pagina 4, 5, 6)
Digitale radio	Juiste tekens worden niet getoond. <ul style="list-style-type: none"> • Dit toestel kan uitsluitend hoofdletters, cijfers en een beperkt aantal symbolen tonen. • Afhankelijk van de gekozen displaytaal (pagina 8), worden bepaalde tekens mogelijk niet juist getoond. 	
	DAB-ontvangst is slecht.	Controleer of [ON] is gekozen voor [DAB ANT POWER] . (Pagina 11)
	“CHK ANTENNA”	Controleer de DAB-antenne. Stel [DAB ANT POWER] op [OFF] indien u een passieve antenne (zonder booster) gebruikt. (Pagina 11)
Analoge radio	“RELATED SERV FOUND” <ul style="list-style-type: none"> • Druk op de volumeknop om Soft-Link te activeren. (Pagina 11) • Druk op Q/↵ om te annuleren. 	
	<ul style="list-style-type: none"> • Ontvangst van radio-uitzendingen is slecht. • Statische ruis tijdens het luisteren naar de radio. 	Sluit de antenne goed aan.

Symptoom	Oplossing	
CD/USB/iPod	Disc kan niet worden uitgeworpen.	Houd ▲ even ingedrukt om de disc geforceerd uit te werpen. Let op dat de disc niet valt na het uitwerpen.
	U hoort ruis.	Ga naar een ander nummer of plaats een andere disc.
	“IN DISC” wordt weergegeven en de schijf kan niet worden uitgeworpen.	Controleer alvorens de disc uit te werpen dat de lade niet door iets wordt geblokkeerd.
	“PLEASE EJECT” verschijnt.	Druk op ▲ en plaats de disc vervolgens juist.
	De weergavevolgorde is anders.	De afspelvevolgorde wordt bepaald door de volgorde waarin de bestanden zijn opgenomen (disc) of de bestandsnaam (USB).
	Verstreken tijd is niet correct.	Dit is afhankelijk van het opnameproces (disc/USB).
	“NOT SUPPORT” verschijnt en het track wordt overgeslagen.	Controleer of het track van een afspelbaar formaat is. (Pagina 34)
	“READING” blijft knipperen.	<ul style="list-style-type: none"> • Gebruik niet te veel niveaus en mappen. • Plaats de disc opnieuw of plaats het apparaat (USB/iPod/iPhone) opnieuw.
	“UNSUPPORTED DEVICE” verschijnt.	<ul style="list-style-type: none"> • Controleer of het aangesloten USB-apparaat met dit toestel compatibel is en of de bestandssystemen het vereiste formaat hebben. (Pagina 34) • Bevestig het apparaat USB weer.
	“UNRESPONSIVE DEVICE” verschijnt.	Controleer of het USB-apparaat juist functioneert en verbind deze opnieuw.
“USB HUB IS NOT SUPPORTED” verschijnt.	Dit toestel ondersteunt geen USB-apparaat dat via een USB-hub is verbonden.	
“CANNOT PLAY” verschijnt.	Verbind een USB-apparaat dat afspelbare audiobestanden heeft.	

Oplossen van problemen

	Symptoom	Oplossing
CD/iPod/iPod	<ul style="list-style-type: none"> De bron wijzigt niet naar "USB" als u een USB-apparaat aansluit terwijl u naar een andere bron luistert. "USB ERROR" verschijnt. 	De USB-poort trekt meer stroom dan de ontwerplimiet. Schakel de stroom uit en koppel het USB-apparaat af. Schakel vervolgens de stroom in en sluit het USB-apparaat weer aan. Als dit het probleem niet oplost, schakel de stroom dan uit en in (of reset het toestel), voordat u een ander USB-apparaat aansluit.
	De iPod/iPhone kan niet worden ingeschakeld of werkt niet.	<ul style="list-style-type: none"> Controleer de verbinding tussen dit toestel en de iPod/iPhone. Ontkoppel en reset de iPod/iPhone middels een harde reset.
	"LOADING" verschijnt wanneer u de zoekfunctie activeert door een druk op 	Dit toestel is de iPod/iPhone muziekljst nog aan het maken. Het laden duurt even. Probeer later nogmaals.
	"NO DISC"	Plaats een afspeelbare disc in de lade.
	"NO DEVICE"	Sluit een apparaat (USB/iPod/iPhone) aan en wijzig de bron weer in USB/iPod/iPhone.
Spotify	"MEMORY FULL"	U heeft de maximale opslaglimiet van uw iPod/iPhone bereikt.
	"DISCONNECTED"	USB is afgekoppeld van het hoofdtoestel. Zorg dat het apparaat juist is verbonden via USB.
	"CONNECTING"	<ul style="list-style-type: none"> Verbonden via USB-poort: Het apparaat is verbonden met het hoofdtoestel. Een moment geduld. Verbonden via Bluetooth: Geen Bluetooth-verbinding. Controleer de Bluetooth-verbinding en zorg dat het apparaat en het toestel gekoppeld en verbonden zijn.
	"CHECK APP"	De Spotify-toepassing is niet juist verbonden of de gebruiker is niet aangemeld. Sluit de Spotify-app af en start hem opnieuw. Log vervolgens in uw Spotify-account in.

	Symptoom	Oplossing
Bluetooth®	Geen Bluetooth apparaat herkend.	<ul style="list-style-type: none"> Zoek nogmaals met de Bluetooth apparatuur. Stel het toestel terug. (Pagina 4, 5, 6)
	Bluetooth koppelen onmogelijk.	<ul style="list-style-type: none"> Controleer dat u dezelfde PIN-code heeft ingevoerd voor het toestel en het Bluetooth apparaat. Wis de koppelingsinformatie van zowel het toestel als het Bluetooth apparaat en koppel vervolgens opnieuw. (Pagina 19)
	Echo of ruis tijdens een telefoongesprek.	<ul style="list-style-type: none"> Verander de positie van de microfoon. (Pagina 18) Controleer de [ECHO CANCEL] instelling. (Pagina 21)
	Kwaliteit van het geluid van de telefoon is slecht.	<ul style="list-style-type: none"> Zorg dat de afstand tussen het toestel en de Bluetooth apparatuur korter is. Rijd de auto naar een plaats waar de signaalontvangst beter is.
	Bellen met stemherkenning werkt niet.	<ul style="list-style-type: none"> Gebruik de stemherkenning voor het bellen op een stillere plaats. Spreek dichterbij de microfoon in. Gebruik dezelfde stem als de stem die voor de geregistreerde stemtag werd gebruikt.
	Geluid wordt onderbroken tijdens weergave van een Bluetooth audiospeler.	<ul style="list-style-type: none"> Zorg dat de afstand tussen het toestel en de Bluetooth audiospeler korter is. Schakel het toestel even uit en dan weer in en verbind opnieuw. Andere Bluetooth apparaten proberen mogelijk een verbinding met het toestel te maken.
	De verbonden Bluetooth audiospeler kan niet worden bediend.	<ul style="list-style-type: none"> Controleer of de verbonden Bluetooth audiospeler geschikt is voor Audio/Video Remote Control Profile (AVRCP). (Zie de handleiding van de audiospeler.) Ontkoppel en verbind de Bluetooth speler opnieuw.
	"PLEASE WAIT"	Het toestel maakt voorbereiding voor gebruik van de Bluetooth functie. Indien de mededeling niet verdwijnt, schakel het toestel dan even uit en weer in en verbind het apparaat opnieuw.

Oplossen van problemen

Symptoom	Oplossing
"NOT SUPPORT"	De verbonden telefoon is niet voor stemherkenning of het versturen van het telefoonboek geschikt.
"NO ENTRY"/"NO PAIR"	Er is geen geregistreerd apparaat verbonden/gevonden via Bluetooth.
"ERROR"	Voer de procedure nogmaals uit. Indien "ERROR" weer wordt getoond, controleer dan of het apparaat voor de betreffende functie geschikt is.
"NO INFO"/"NO DATA"	Het Bluetooth apparaat kan geen contactinformatie krijgen.
"H/W ERROR"	Stel het toestel terug en probeer opnieuw. Raadpleeg het dichtstbijzijnde onderhoudscentrum als "H/W ERROR" niet verdwijnt.
"SWITCHING NG"	De aangesloten telefoons ondersteunen mogelijk niet de telefoonwisselfunctie.
De Bluetooth-verbinding tussen het Bluetooth-apparaat en het apparaat is instabiel.	Verwijder het ongebruikte geregistreerde Bluetooth-apparaat van het apparaat. (Pagina 23)

Bluetooth®

**Stel het toestel terug indien u nog steeds problemen heeft.
(Pagina 4, 5, 6)**

Installeren/Verbinden

Dit gedeelte is voor de professionele installateur.
Laat het monteren en verbinden voor de veiligheid door een vakman uitvoeren. Raadpleeg de auto-audiohandelara.

⚠ WAARSCHUWING

- Dit toestel kan uitsluitend worden gebruikt in een auto met 12 Volt gelijkstroom, negatieve aarding.
- Ontkoppel de negatieve pool van de accu alvorens te verbinden en monteren.
- Voorkom kortsluiting en sluit derhalve het accudraad (geel) en ontstekingsdraad (rood) niet op het autochassis of de aarddraad (zwart) aan.
- Om kortsluiting te voorkomen:
 - Isoleer niet-verbonden draden met isolatieband.
 - Aard dit toestel beslist op het autochassis na het monteren.
 - Zet de draden vast met draadklemmen en wikkel isolatietape om de draden die in contact komen met metalen onderdelen, om de draden te beschermen.

⚠ VOORZORGEN

- Installeer dit toestel in de console van uw voertuig. Raak de metalen onderdelen van dit toestel niet aan tijdens en kort na het gebruik. Metalen onderdelen zoals de warmteafvoer en behuizing worden heet.
- Verbind de ⊖ draden van de luidspreker niet met het autochassis, aarddraad (zwart) en sluit niet in serie aan.
- Verbind luidsprekers met een maximaal vermogen van meer dan 50 W. Indien het maximale vermogen van de luidsprekers lager dan 50 W is, moet u ter bescherming van de luidsprekers de **[AMP GAIN]** instelling veranderen. (Pagina 26)
- Monteer het toestel met een kleinere hoek dan 30°.
- Indien de bedradingsbundel van uw auto geen ontstekingsaansluiting heeft, moet u het ontstekingsdraad (rood) van de aansluiting verbinden met de aansluiting op de zekeringbox van de auto die 12 Volt gelijkstroom en door de contactsleutel wordt in- en uitgeschakeld.
- Houd alle kabels en draden uit de buurt van metalen onderdelen die warmte afgeven.
- Controleer na het installeren van het toestel of de remlichten, richtingaanwijzers, ruitenwissers enz. van de auto juist functioneren.
- Als de zekering is doorgebrand, controleer dan eerst of de draden niet het autochassis raken en vervang vervolgens de oude zekering door een nieuwe met dezelfde stroomsterkte.

Installeren/Verbinden

Onderdelenlijst voor het installeren

(A) Voorpaneel (×1)



(B) Sierplaat (×1)



(C) Bevestigingshuls (×1)

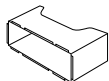

(D) Bedradingsbundel (×1)

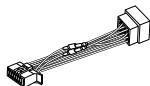

(E) Verwijdersleutel (×2)
(voor de KD-T922BT/
KD-DB622BT)

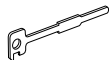

(voor de KD-X38MDBT)



Basisprocedure

- 1 Haal de sleutel uit het contactslot en ontkoppel vervolgens de \ominus aansluiting van de auto-accu.
- 2 Verbind de draden juist.
Zie "Verbinden van draden" op pagina 42, 43.
- 3 Installeer het toestel in de auto.
Zie "Installeren van het toestel (in-dashboard montage)" op pagina 40, 41.
- 4 Verbind de \ominus aansluiting van de auto-accu.
- 5 Druk op \odot SRC om het toestel in te schakelen.
- 6 Verwijder het voorpaneel en stel het toestel binnen 5 seconden terug. (Pagina 4, 5, 6)

Installeren van het toestel (in-dashboard montage) (voor de KD-T922BT/KD-DB622BT)

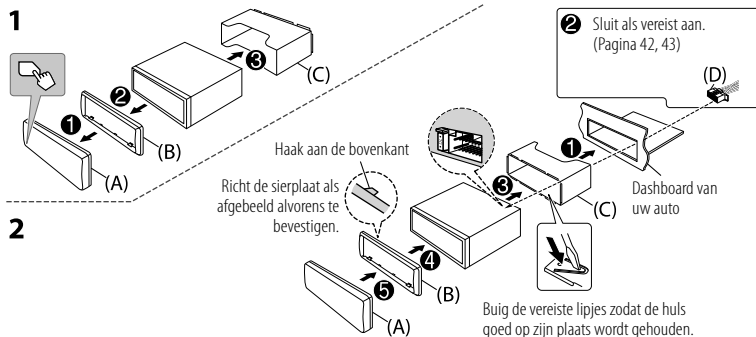

Installeren van het toestel (zonder bevestigingshuls)

(voor de KD-T922BT/KD-DB622BT)

- 1 Verwijder de bevestigingshuls en sierplaat van het toestel.
- 2 Breng de gaten in het apparaat in lijn met de bevestigingsbeugel van de auto en zet het apparaat met schroeven (los verkrijgbaar) vast.

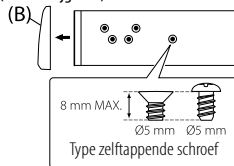

⚠ Gebruik alleen de gespecificeerde schroeven. Het gebruik van verkeerde schroeven kan het toestel beschadigen.

Verwijderen van het toestel

(voor de KD-T922BT/KD-DB622BT)

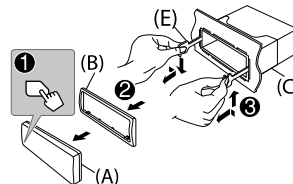

Installeren van het toestel (in-dashboard montage) (voor de KD-X38MDBT)

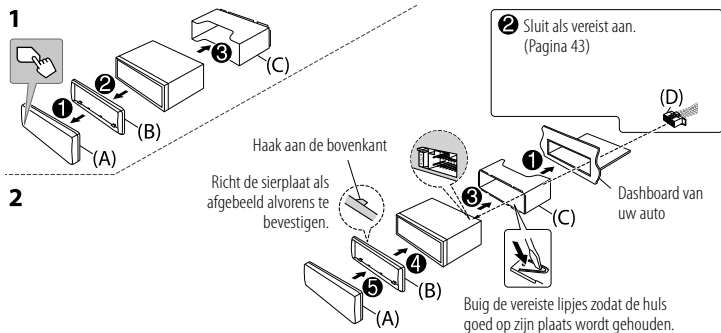

Installeren van het toestel (zonder bevestigingshuls)

(voor de KD-X38MDBT)

- 1 Verwijder de bevestigingshuls en sierplaat van het toestel.
- 2 Breng de gaten in het apparaat (beide kanten) in lijn met de bevestigingsbeugel van de auto en zet het apparaat met schroeven (los verkrijgbaar) vast.

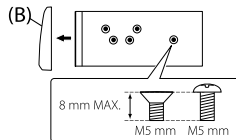

▲ Gebruik alleen de gespecificeerde schroeven. Het gebruik van verkeerde schroeven kan het toestel beschadigen.

Verwijderen van het toestel

(voor de KD-X38MDBT)

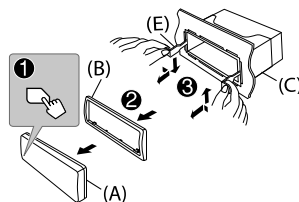

Installeren/Verbinden

Verbinden van draden van de KD-T922BT

Bij het verbinden met een externe versterker, moet u het aarddraad verbinden met het chassis van de auto om beschadiging van het toestel te voorkomen.

Verbinden van de ISO-stekkers met bepaalde VW/Audi en Opel (Vauxhall) auto's

U moet mogelijk de bedrading van de bijgeleverde bedradingsbundel als hieronder afgebeeld wijzigen.

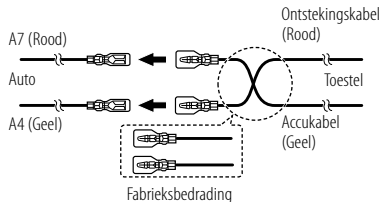

Indien uw auto geen ISO-aansluiting heeft

Installeer het toestel bij voorkeur met een los verkrijgbare draadbundel die specifiek voor uw auto is ontworpen en laat voor de veiligheid het installeren uitvoeren door een erkend vakman. Raadpleeg de auto-audiohandelaar.

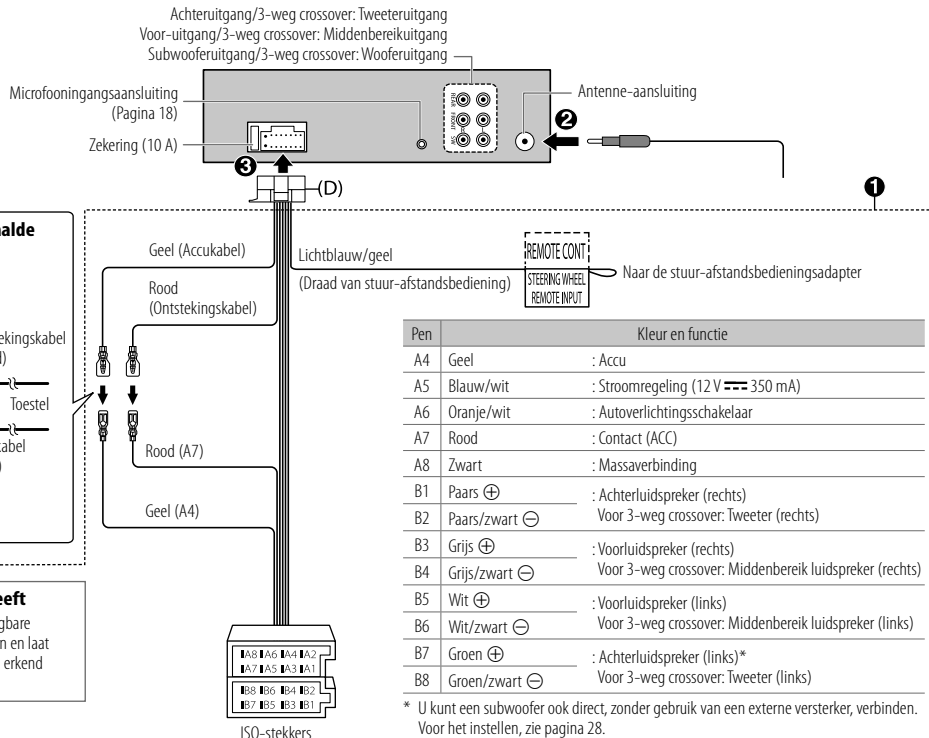

* U kunt een subwoofer ook direct, zonder gebruik van een externe versterker, verbinden. Voor het instellen, zie pagina 28.

Installeren/Verbinden

Verbinden van draden van de KD-DB622BT/KD-X38MDBT

Bij het verbinden met een externe versterker, moet u het aarddraad verbinden met het chassis van de auto om beschadiging van het toestel te voorkomen.

KD-X38MDBT:
 Achteruitgang/3-weg crossover: Tweeteruitgang
 Voor-uitgang/3-weg crossover: Middenbereikuitgang
 Subwooferuitgang/3-weg crossover: Wooferuitgang

KD-DB622BT:
 Achter-/Subwooferuitgang/
 3-weg crossover: Wooferuitgang

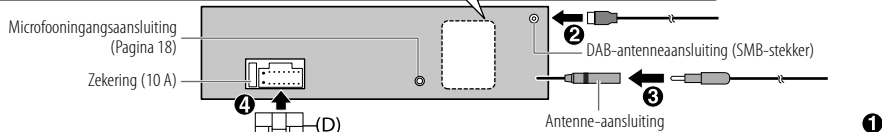

Verbinden van de ISO-stekkers met bepaalde VW/Audi en Opel (Vauxhall) auto's

U moet mogelijk de bedrading van de bijgeleverde bedradingsbundel als hieronder afgebeeld wijzigen.

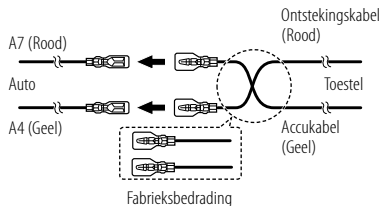

Indien uw auto geen ISO-aansluiting heeft

Installeer het toestel bij voorkeur met een los verkrijgbare draadbundel die specifiek voor uw auto is ontworpen en laat voor de veiligheid het installeren uitvoeren door een erkend vakman. Raadpleeg de auto-audiohandelaar.

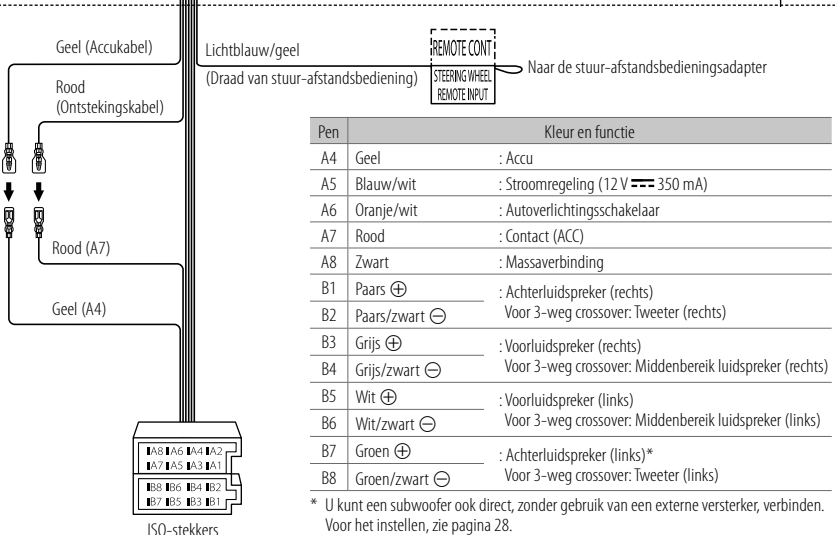

Pen	Kleur en functie
A4	Geel : Accu
A5	Blauw/wit : Stroomregeling (12 V \equiv 350 mA)
A6	Oranje/wit : Autoverlichtingsschakelaar
A7	Rood : Contact (ACC)
A8	Zwart : Massaverbinding
B1	Paars \oplus : Achterluidspreker (rechts)
B2	Paars/zwart \ominus : Voor 3-weg crossover: Tweeter (rechts)
B3	Grijs \oplus : Voorluidspreker (rechts)
B4	Grijs/zwart \ominus : Voor 3-weg crossover: Middenbereik luidspreker (rechts)
B5	Wit \oplus : Voorluidspreker (links)
B6	Wit/zwart \ominus : Voor 3-weg crossover: Middenbereik luidspreker (links)
B7	Groen \oplus : Achterluidspreker (links)*
B8	Groen/zwart \ominus : Voor 3-weg crossover: Tweeter (links)

* U kunt een subwoofer ook direct, zonder gebruik van een externe versterker, verbinden. Voor het instellen, zie pagina 28.

Technische gegevens

KD-DB622BT/KD-X38MDBT:		
Digitale radio	DAB	Frequentiebereik Band III 174,928 MHz — 239,200 MHz
		Gevoeligheid -100 dBm
		Signaal/ruisverhouding 80 dB
		Type antenne-aansluiting SMB
		Antenne-uitgangsvoltage 12 V gelijkstroom
		Antenne maximale stroom < 100 mA
Analoge radio	FM	Frequentiebereik 87,5 MHz — 108,0 MHz (50 kHz stappen)
		Bruikbare gevoeligheid (S/R = 26 dB) KD-DB622BT/KD-X38MDBT: 0,56 µV/75 Ω (6,2 dBf) KD-T922BT: 0,71 µV/75 Ω (8,2 dBf)
		Onderdrukkingsgevoeligheid (DIN S/R = 46 dB) KD-DB622BT/KD-X38MDBT: 1,58 µV/75 Ω KD-T922BT: 2,0 µV/75 Ω
		Frequentieweergave (±3 dB) 30 Hz — 15 kHz
		Signaal/ruisverhouding (MONO) KD-DB622BT/KD-X38MDBT: 68 dB KD-T922BT: 64 dB
		Stereoscheiding (1 kHz) 40 dB
	AM (MW)	Frequentiebereik 531 kHz — 1 611 kHz (9 kHz stappen)
		Bruikbare gevoeligheid (S/R = 20 dB) KD-DB622BT/KD-X38MDBT: 28,5 µV (29,1 dBµ) KD-T922BT: 28,2 µV (29 dBµ)
	AM (LW)	Frequentiebereik 153 kHz — 279 kHz (9 kHz stappen)
		Bruikbare gevoeligheid (S/R = 20 dB) KD-DB622BT/KD-X38MDBT: 45 µV (33,1 dBµ) KD-T922BT: 50 µV (33,9 dBµ)

KD-T922BT/KD-DB622BT:		
CD-speler	Laserdiode	GaAlAs
	Digitaal filter (D/A)	8 keer oversampling
	Rotatiesnelheid	500 rpm — 200 rpm (CLV)
	Wow & flutter	Onder meetbare limiet
	Frequentieweergave (±1 dB)	20 Hz — 20 kHz
	Totale harmonische vervorming (1 kHz)	0,01 %
	Signaal/ruisverhouding (1 kHz)	KD-T922BT: 97 dB KD-DB622BT: 96 dB
	Dynamisch bereik	KD-T922BT: 91 dB KD-DB622BT: 92 dB
	Kanaalscheiding	KD-T922BT: 89 dB KD-DB622BT: 90 dB
	MP3-decodering	Compatibel met MPEG-1/2 Audio Layer-3
WMA-decodering	Compatibel met Windows Media Audio	
AAC-decodering	KD-T922BT: AAC-LC ".aac"-bestanden	
USB	USB-standaard	KD-T922BT: USB 1.1, USB 2.0 (Hoge snelheid) KD-DB622BT/KD-X38MDBT: USB 1.1, USB 2.0 (Volledige snelheid)
	Compatibele apparatuur	Mass storage class
	Bestandindeling	FAT12/16/32
	Maximale toevoerstroomb	5 V gelijkstroom \pm 1,5 A
	Digitale filter (D/A)-converter	24 Bit
	Frequentieweergave (±1 dB)	20 Hz — 20 kHz
Signaal/ruisverhouding (1 kHz)	98 dB	

Technische gegevens

USB	Dynamisch bereik	93 dB
	Kanaalscheiding	KD-T922BT/KD-DB622BT: 90 dB KD-X38MDBT: 89 dB
	MP3-decodering	Compatibel met MPEG-1/2 Audio Layer-3
	WMA-decodering	Compatibel met Windows Media Audio
	AAC-decodering	KD-T922BT: AAC-LC ".aac", ".m4a"-bestanden
	WAV-decodering	Lineair PCM
	FLAC-decodering	FLAC-bestand, maximaal 24 bit/96 kHz
Aux	Frequentieweergave (± 3 dB)	20 Hz — 20 kHz
	Maximale ingangsspanning	1 000 mV
	Ingangsimpedantie	30 k Ω
Bluetooth	Versie	Bluetooth V4.2
	Frequentiebereik	2,402 GHz — 2,480 GHz
	RF-uitgangsvermogen (E.I.R.P.)	+4 dBm (MAX), vermogensklasse 2
	Maximaal communicatiebereik	Ongeveer 10 meter zichtveld (32,8 voet)
	Koppelen	SSP (Secure Simple Pairing)
	Profiel	HFP1.7.1 (Hands Free Profile) A2DP (Advanced Audio Distribution Profile) AVRCP1.6.1 (Audio/Video Remote Control Profile) PBAP (Phonebook Access Profile) SPP (Serial Port Profile)
Audio	Maximaal uitgangsvermogen	50 W \times 4 of 50 W \times 2 + 50 W \times 1 (subwoofer = 4 Ω)
	Volledig bandbreedte-vermogen (met minder dan 1 % THV)	22 W \times 4
	Luidsprekerimpedantie	4 Ω — 8 Ω

Audio	Band	13 Band	
	HPF	Frequentie	62,5/ 100/ 160/ 250/ 400/ 630/ 1k/ 1,6 k/ 2,5k/ 4k/ 6,3k/ 10k/ 16k Hz
		Niveau	-09 — +09 (-9dB — +9dB)
		Q	1,35/ 1,5/ 2,0
	LPF	Frequentie	THROUGH/ 30/ 40/ 50/ 60/ 70/ 80/ 90/ 100/ 120/ 150/ 180/ 220/ 250 Hz
		Niveau	-6/ -12/ -18/ -24 dB/Oct.
		Q	-8/ -7/ -6/ -5/ -4/ -3/ -2/ -1/ 0 dB
	Preout-niveau/belasting	Frequentie	THROUGH/ 30/ 40/ 50/ 60/ 70/ 80/ 90/ 100/ 120/ 150/ 180/ 220/ 250 Hz
		Niveau	-6/ -12/ -18/ -24 dB/Oct.
		Q	-8/ -7/ -6/ -5/ -4/ -3/ -2/ -1/ 0 dB
Preout-impedantie		\leq 600 Ω	
Algemeen	Bedrijfsvooltage	12V gelijkstroom-autoaccu	
	Installatie-afmetingen (B \times H \times D)	KD-T922BT/KD-DB622BT: 182 mm \times 53 mm \times 156 mm KD-X38MDBT: 182 mm \times 53 mm \times 100 mm	
	Nettogewicht (inclusief sierplaat, bevestigingshuls)	KD-DB622BT: 1,3 kg KD-T922BT: 1,2 kg KD-X38MDBT: 0,6 kg	

Zonder voorafgaande kennisgeving wijzigbaar.

Índice

Antes de utilizar	3	Ajustes do áudio	25
Fundamentos	4	Ajustes de exibição	31
Painel frontal (KD-T922BT)		Referências	33
Painel frontal (KD-DB622BT)		Manutenção	
Painel frontal (KD-X38MDBT)		Mais informações	
Introdução	7	Mudar a informação no visor	
1 Confirme o tipo de cruzamento e cancele a demonstração		Localização e solução de problemas	37
2 Defina o relógio e a data		Instalação/Conexão	39
3 Faça as definições básicas		Especificações	44
Rádio digital	9		
Rádio analógico	11		
CD/USB/iPod	13		
AUX	15		
Spotify	16		
Aplicação JVC Remote	17		
Bluetooth®	18		
Bluetooth — Conexão			
Bluetooth — Telemóvel			
Bluetooth — Áudio			

Antes de utilizar

IMPORTANTE

- Para garantir a utilização adequada, leia atentamente este manual antes de utilizar o produto. É especialmente importante que leia e observe os Avisos e Cuidados indicados neste manual.
- Guarde o manual em um lugar seguro e acessível para futuras consultas.

▲ AVISO

Não opere nenhuma função que prejudique a sua atenção para uma condução segura.

▲ CUIDADO

Definição do volume:

- Ajuste o volume de forma que possa ouvir os sons de tráfego para prevenir acidentes.
- Baixe o volume antes de iniciar a leitura de fontes digitais para evitar danos aos altifalantes pelo aumento súbito do nível de saída do som.

Geral:

- Evite utilizar o dispositivo externo se o mesmo puder prejudicar a condução segura do veículo.
- Certifique-se de fazer uma cópia de segurança de todos os dados importantes. Não aceitaremos nenhuma responsabilidade por quaisquer perdas de dados gravados.
- Para prevenir curtos-circuitos, nunca coloque nem deixe cair objetos metálicos (moedas ou ferramentas de metal, por exemplo) dentro do aparelho.
- KD-T922BT/KD-DB622BT: Se ocorrer um erro de disco devido à condensação na lente laser, ejeite o disco e espere que a humidade se evapore.

Como ler este manual

- As visualizações e painéis frontais mostrados neste manual são exemplos utilizados para fornecer explicações claras das operações. Por este motivo, podem ser diferentes das visualizações e painéis frontais reais.
- As operações são explicadas utilizando principalmente os botões no painel frontal do KD-DB622BT.
- São utilizadas indicações em inglês para a finalidade de explicação. Pode selecionar o idioma de apresentação a partir do menu. (Página 8)
- [XX] indica os itens selecionados.
- (Página XX) indica que há referências disponíveis na página indicada.



Este símbolo no produto indica instruções de operação e manutenção importantes neste manual. Certifique-se de que lê cuidadosamente essas instruções no manual.

Fundamentos

Painel frontal

KD-T922BT:

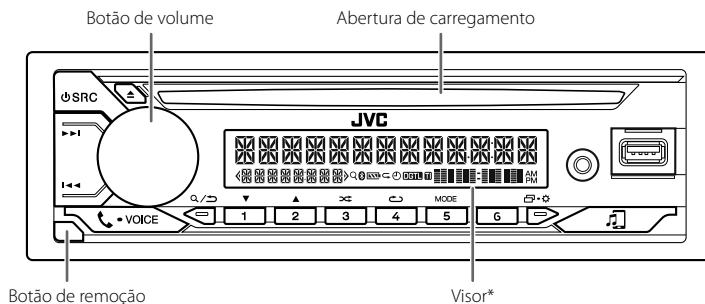

* Somente para a finalidade de ilustração.

Colocar

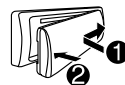

Retirar

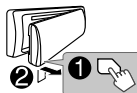

Como reiniciar

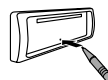

Reinicie a unidade dentro de 5 segundos após remover o painel frontal.

Para	No painel frontal
Ligar a corrente	Prima SRC . <ul style="list-style-type: none">• Mantenha premido para desligar a alimentação.
Ajustar o volume	Rode o botão do volume. Prima o botão de volume para silenciar o som ou pausar a leitura. <ul style="list-style-type: none">• Prima de novo para cancelar. O nível do volume retorna ao nível anterior ao silenciamento ou pausa.
Selecione uma fonte	<ul style="list-style-type: none">• Prima SRC repetidamente.• Prima SRC e, em seguida, rode o botão do volume dentro de 2 segundos.
Mudar a informação no visor	Prima ☐ • ⚙ repetidamente. (Página 35)

Fundamentos

Painel frontal

KD-DB622BT:

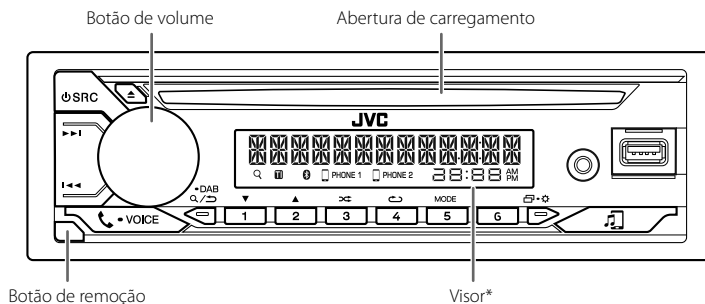

* Somente para a finalidade de ilustração.

Colocar

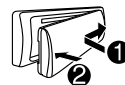

Retirar

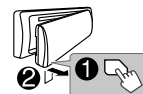

Como reiniciar

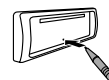

Reinicie a unidade dentro de 5 segundos após remover o painel frontal.

Para	No painel frontal
Ligar a corrente	Prima SRC . <ul style="list-style-type: none">• Mantenha premido para desligar a alimentação.
Ajustar o volume	Rode o botão do volume. Prima o botão de volume para silenciar o som ou pausar a leitura. <ul style="list-style-type: none">• Prima de novo para cancelar. O nível do volume retorna ao nível anterior ao silenciamento ou pausa.
Selecione uma fonte	<ul style="list-style-type: none">• Prima SRC repetidamente.• Prima SRC e, em seguida, rode o botão do volume dentro de 2 segundos.
Mudar a informação no visor	Prima ☐ e ⚙️ repetidamente. (Página 36)

Introdução

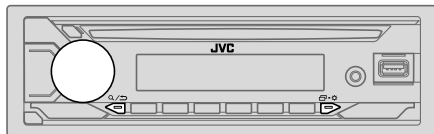

1 Confirme o tipo de cruzamento e cancele a demonstração

Ao ligar a alimentação pela primeira vez (ou ao definir [FACTORY RESET] para [YES], consulte a página 8), aparece o seguinte no visor: "2-WAY X'OVER" ou "3-WAY X'OVER" → "PRESS" → "VOLUME KNOB" → "TO CONFIRM".

- 1 Prima o botão do volume para confirmar o tipo de cruzamento atual. Em seguida, o visor mostrará: "CANCEL DEMO" → "PRESS" → "VOLUME KNOB".
 - Para mudar o tipo de cruzamento, consulte a página 27.

- 2 Prima o botão de volume.

[YES] é selecionado para a configuração inicial.

- 3 Prima o botão de volume de novo.

Aparece a indicação "DEMO OFF".

2 Defina o relógio e a data

- 1 Mantenha + premido.
- 2 Rode o botão de volume para selecionar [CLOCK] e, em seguida, prima-o.

Para ajustar o relógio

- 3 Rode o botão de volume para selecionar [CLOCK ADJUST] e, em seguida, prima-o.
- 4 Rode o botão de volume para fazer as definições e, em seguida, prima-o. Defina a hora na ordem de "Horas" → "Minutos".
- 5 Rode o botão de volume para selecionar [CLOCK FORMAT] e, em seguida, prima-o.
- 6 Rode o botão de volume para selecionar [12H] ou [24H] e, em seguida, prima-o.

Para definir a data

- 7 Rode o botão de volume para selecionar [DATE SET] e, em seguida, prima-o.
- 8 Rode o botão de volume para fazer as definições e, em seguida, prima-o. Defina a data na ordem de "Dia" → "Mês" → "Ano".
- 9 Prima + para sair.

Para voltar ao item de definição anterior, prima .

3 Faça as definições básicas

- 1 Mantenha + premido.
- 2 Rode o botão do volume para selecionar um item (consulte a seguinte tabela) e, em seguida, prima-o.
- 3 Repita o passo 2 até que o item desejado seja selecionado ou ativado.
- 4 Prima + para sair.

Para voltar ao item de definição anterior, prima .

Predefinição: [XX]

[SYSTEM]	
[KEY BEEP]	(Não aplicável se o cruzamento de 3 vias estiver selecionado.) (Página 27) [ON]: Ativa o som de pressão de tecla. ; [OFF]: Desativa.
[SOURCE SELECT]	
[AM SRC]*1	[ON]: Ativa AM na seleção de fonte. ; [OFF]: Desativa. (Página 11)
[SPOTIFY SRC]*1	[ON]: Ativa SPOTIFY/SPOTIFY BT na seleção de fonte. ; [OFF]: Desativa. (Página 16)
[BT AUDIO SRC]*1	[ON]: Ativa BT AUDIO na seleção de fonte. ; [OFF]: Desativa. (Página 24)
[BUILT-IN AUX]*1	[ON]: Ativa AUX na seleção de fonte. ; [OFF]: Desativa. (Página 15)

*1: (consulte a página 8)

Introdução

[F/W UPDATE]*2	
[UPDATE SYSTEM]	
[F/W UP xxxx]	[YES]: Inicia a atualização do firmware. ; [NO]: Cancela (a atualização não é ativada). Para mais detalhes sobre como atualizar o firmware, visite < http://www.jvc.net/cs/car/ >.
[UPDATE DAB] (para KD-DB622BT/KD-X38MDBT)	
[F/W UP xxxxx]	[YES]: Inicia a atualização do firmware. ; [NO]: Cancela (a atualização não é ativada). Para mais detalhes sobre como atualizar o firmware, visite < http://www.jvc.net/cs/car/ >.
[FACTORY RESET]	[YES]: Reinicia as definições às predefinições (exceto a estação armazenada). ; [NO]: Cancela.
[CLOCK]	
[TIME SYNC]	[ON]: A hora do relógio é automaticamente definida com os dados da hora de relógio (CT) através do sinal FM Radio Data System (para KD-T922BT) ou sinal DAB (para KD-DB622BT/KD-X38MDBT). ; [OFF]: Cancela.
[CLOCK DISPLAY]	[ON]: A hora do relógio é apresentada no visor mesmo quando o aparelho está desligado. ; [OFF]: Cancela.

[ENGLISH]

[РУССКИЙ]

[ESPAÑOL]

[FRANCAIS]

[DEUTSCH]*3

[DEMO MODE]

Selecione o idioma de apresentação para o menu e a informação de música se aplicável.

Por predefinição, **[ENGLISH]** é selecionado.

[ON]: Ativa automaticamente a demonstração de visualização se nenhuma operação for realizada dentro de aproximadamente 15 segundos. ; [OFF]: Desativa.

*1 Não visualizado quando a fonte correspondente está selecionada.

*2 É proibido mudar para uma versão anterior do firmware.

*3 Somente para KD-T922BT.

Rádio digital (para KD-DB622BT/KD-X38MDBT)

Sobre DAB (Digital Audio Broadcasting)

DAB é um dos sistemas de radiodifusão digital disponíveis atualmente. Pode proporcionar um som de qualidade digital sem interferência desagradável ou distorção do sinal. Além disso, pode transmitir texto, imagens e dados. Em contraste com a transmissão FM, onde cada programa é transmitido na sua própria frequência, o DAB combina vários programas (chamados "serviços") para formar um "ensemble" (sinal completo ou conjunto). Algumas vezes, o "componente primário" (estação de rádio principal) é acompanhado por um "componente secundário", que pode conter programas extras ou outras informações.

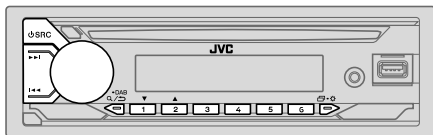

- KD-X38MDBT: O indicador "DGTL" acende-se ao receber um sinal digital DAB e pisca ao receber um sinal RDS.
- O aparelho muda automaticamente para alarme DAB ao receber um sinal de alarme da transmissão DAB.

Preparação:

- 1 Ligue uma antena DAB (disponível comercialmente) à tomada de antena DAB. (Página 43)
- 2 Prima SRC repetidamente para selecionar DAB.
- 3 Mantenha DAB premido para iniciar a atualização da Lista de serviços.
"DAB SORTING" aparece e a atualização começa.
A atualização pode demorar até 3 minutos. Nenhuma interrupção (tal como informação de tráfego) é possível durante uma atualização.

Para cancelar a atualização da Lista de serviços: Mantenha DAB premido novamente.

Procure um ensemble

- 1 Prima SRC repetidamente para selecionar DAB.
- 2 Prima para procurar um ensemble automaticamente.
(ou)
Mantenha premido até que "M" comece a piscar e, em seguida, prima repetidamente para procurar um ensemble manualmente.
- 3 Prima para selecionar um serviço (primário ou secundário) para escutar.

Definições na memória

Pode armazenar até 18 serviços.

■ Armazene um serviço

Durante a escuta de um serviço...

Mantenha premido um dos botões numéricos (1 a 6).
(ou)

- 1 Mantenha o botão do volume premido até que "PRESET MODE" comece a piscar.
- 2 Rode o botão do volume para selecionar um número predefinido e, em seguida, prima-o.
"MEMORY" aparece uma vez quando o serviço é armazenado.

■ Selecione um serviço armazenado

Prima um dos botões numéricos (1 a 6).

(ou)

- 1 Prima DAB para entrar no modo de seleção de procura de DAB.
- 2 Rode o botão do volume para selecionar [PRST] (serviço predefinido) e, em seguida, prima-o.
- 3 Rode o botão do volume para selecionar um número predefinido e, em seguida, prima-o.

Para cancelar, mantenha DAB premido.

Selecione um serviço

- 1 Prima **Q** / **↵** DAB para entrar no modo de seleção de procura de DAB.
- 2 Rode o botão do volume para selecionar [SRVC] (lista de serviços) e, em seguida, prima-o.
- 3 Rode o botão do volume para selecionar um serviço e, em seguida, prima-o.

Para cancelar, mantenha **Q** / **↵** DAB premido.

Selecione um serviço pelo nome

- 1 Prima **Q** / **↵** DAB para entrar no modo de seleção de procura de DAB.
- 2 Rode o botão do volume para selecionar [SRVC] (lista de serviços) e, em seguida, prima-o.
- 3 Prima **2▲** / **1▼** para selecionar o carácter que pretende procurar.
- 4 Rode o botão do volume para selecionar um serviço e, em seguida, prima-o.

Para cancelar, mantenha **Q** / **↵** DAB premido.

Outras definições

- 1 Mantenha **☰** • **✱** premido.
- 2 Rode o botão do volume para selecionar um item (consulte a seguinte tabela) e, em seguida, prima-o.
- 3 Repita o passo 2 até que o item pretendido seja selecionado/ativado ou siga as instruções dadas no item selecionado.
- 4 Prima **☰** • **✱** para sair.

Para voltar ao item de definição anterior, prima **Q** / **↵**.

Predefinição: **[XX]**

[TUNER SETTING]

[RADIO TIMER]

(Exceto para KD-DB622BT)

Liga o rádio numa hora específica, independentemente da fonte atual.

1 **[ONCE]** / **[DAILY]** / **[WEEKLY]** / **[OFF]**: Selecione a frequência em que o temporizador será ligado.

2 **[FM]** / **[AM]** / **[DAB]**: Selecione uma fonte.

3 **[01]** a **[18]** (para FM) / **[01]** a **[06]** (para AM) / **[01]** a **[18]** (para DAB): Selecione a estação predefinida.

4 Defina o dia* e hora de ativação.

O indicador "⊙" acende-se no final.

O temporizador de rádio não será ativado nos seguintes casos.

- O aparelho está desligado.
- **[OFF]** é selecionado para **[AM SRC]** em **[SOURCE SELECT]** após a seleção do temporizador para AM. (Página 7)

[AF SET]

[ON]:

Durante a escuta de DAB...

Muda automaticamente para uma estação FM que esteja a transmitir o mesmo programa se o sinal DAB tornar-se fraco. Muda novamente para som DAB quando o sinal tornar-se forte novamente.

Durante a escuta de FM...

Muda automaticamente para uma fonte DAB que esteja a transmitir o mesmo programa (se disponível). ;

[OFF]: Cancela.

* Selecionável apenas quando **[ONCE]** ou **[WEEKLY]** for selecionado no passo 1.

Rádio digital (para KD-DB622BT/KD-X38MDBT)

[TI]	[ON]: Permite que o aparelho mude temporariamente para a informação de tráfego (O indicador "TI" acende-se, se disponível. ; [OFF]: Cancela.
[PTY SEARCH]	Selecione um código PTY (consulte o seguinte "Código PTY ou Tipo de programa"). Se uma estação estiver a transmitir um programa correspondente ao código PTY selecionado, essa estação é sintonizada.
[DAB ANNOUCMNT]	[TRAVEL]/[WARNINGS]/[NEWS]/[WEATHER]/[EVENT]/[SPECIAL]/[RAD INFO]/[SPORTS]/[FINANCE]: Rode o botão de volume para fazer uma seleção e, em seguida, prima-o. "✳" aparece na frente do tipo de anúncio ativado. Muda automaticamente de qualquer fonte para ensembles de rádio digital a transmitir um tipo de anúncio ativado. <ul style="list-style-type: none">• O anúncio múltiplo pode ser ativado simultaneamente.• Para desativar, prima o botão do volume novamente ("✳" desaparece).
[LIST UPDATE]	[UPDATE AUTO]: Atualiza automaticamente a Lista de serviços DAB quando a alimentação é ligada. ; [UPDATE MANUAL]: Atualiza a Lista de serviços DAB ao manter  DAB premido.
[PTY WATCH]	O aparelho muda automaticamente de qualquer fonte para ensembles de rádio digital a transmitir o tipo de programa selecionado. (Consulte o seguinte "Código PTY ou Tipo de programa") [OFF]: Cancela.
[DAB ANT POWER]	[ON]: Fornece energia para a antena DAB. ; [OFF]: Não fornece energia. Seleciona quando utilizar a antena passiva sem amplificador.
[RELATED SERV]	[ON]: Ativa a função Soft-Link para mudar para um serviço alternativo, que seja um programa de áudio diferente do programa de áudio atual. ; [OFF]: Desativa.

Código PTY ou Tipo de programa



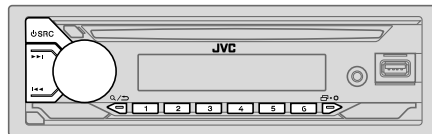

[NEWS], [AFFAIRS], [INFO], [SPORT], [EDUCATE], [DRAMA], [CULTURE], [SCIENCE], [VARIED], [POP M] (música), [ROCK M] (música), [EASY M] (música), [LIGHT M] (música), [CLASSICS], [OTHER M] (música), [WEATHER], [FINANCE], [CHILDREN], [SOCIAL], [RELIGION], [PHONE IN], [TRAVEL], [LEISURE], [JAZZ], [COUNTRY], [NATION M] (música), [OLDIES], [FOLK M] (música), [DOCUMENT]

Rádio analógico



O aparelho muda automaticamente para alarme FM ao receber um sinal de alarme da transmissão FM.

Procura de uma estação

- 1 Prima  SRC repetidamente para selecionar FM ou AM.
- 2 Prima  /  para procurar uma estação automaticamente.
(ou)
Mantenha  /  premido até que "M" comece a piscar e, em seguida, prima repetidamente para procurar uma estação manualmente.

Definições na memória

Pode armazenar até 18 estações para FM e 6 estações para AM.

Armazene uma estação

Durante a escuta de uma estação...

Mantenha premido um dos botões numéricos (1 a 6).

(ou)

- 1 Mantenha o botão do volume premido até que "PRESET MODE" comece a piscar.
- 2 Rode o botão do volume para selecionar um número predefinido e, em seguida, prima-o.
"MEMORY" aparece uma vez quando a estação é armazenada.

Rádio analógico

Selecione uma estação armazenada

Prima um dos botões numéricos (1 a 6).

(ou)

- 1 Prima / .
- 2 Rode o botão do volume para selecionar um número predefinido e, em seguida, prima-o.

Outras definições

- 1 Mantenha • premido.
- 2 Rode o botão do volume para selecionar um item (consulte a seguinte tabela) e, em seguida, prima-o.
- 3 Repita o passo 2 até que o item pretendido seja selecionado/ativado ou siga as instruções dadas no item selecionado.
- 4 Prima • para sair.

Para voltar ao item de definição anterior, prima / .

Predefinição: [XX]

[TUNER SETTING]	
[RADIO TIMER]	Consulte a página 10.
[SSM]	[SSM 01–06]/[SSM 07–12]/[SSM 13–18]: Predefine automaticamente até 18 estações para FM. "SSM" para de piscar quando as primeiras 6 estações são armazenadas. Selecione [SSM 07–12]/[SSM 13–18] para armazenar as 12 estações seguintes.
[LOCAL SEEK]	[ON]: Procura somente estações FM com boa recepção. ; [OFF]: Cancela. • As definições feitas são aplicáveis somente à fonte/estação selecionada. Após mudar a fonte/estação, é necessário fazer as definições novamente.
[IF BAND]	[AUTO]: Aumenta a seletividade do sintonizador para reduzir os ruídos de interferência das estações FM adjacentes. (O efeito estéreo poderá ser perdido.) ; [WIDE]: Sujeita aos ruídos de interferência de estações FM adjacentes, mas a qualidade do som não será degradada e o efeito estéreo será mantido.

[MONO SET]	[ON]: Melhora a recepção FM, mas o efeito estéreo será perdido. ; [OFF]: Cancela.
[NEWS SET]*	[ON]: O aparelho mudará temporariamente para Programa de Notícias, se disponível. ; [OFF]: Cancela.
[REGIONAL]*	[ON]: Muda para outra estação somente na região específica com o controle "AF" ; [OFF]: Cancela.
[AF SET]*	[ON]: Procura automaticamente outra estação que esteja a transmitir o mesmo programa na mesma rede Radio Data System com uma melhor recepção quando a recepção atual não está boa. ; [OFF]: Cancela.
[TI]	[ON]: Permite que o aparelho mude temporariamente para a informação de tráfego (O indicador "TI" acende-se), se disponível. ; [OFF]: Cancela. • Para o KD-T922BT, [TI] só é selecionável com a fonte FM. • Para o KD-DB622BT/KD-X38MDBT, [TI] na banda AM é para ativar a interrupção de informação de tráfego somente para fonte DAB.
[PTY SEARCH]*	Selecione um código PTY (consulte o seguinte "Código PTY"). Se uma estação estiver a transmitir um programa correspondente ao código PTY selecionado, essa estação é sintonizada.

* Selecionável apenas com a fonte FM.

Código PTY

[NEWS], [AFFAIRS], [INFO], [SPORT], [EDUCATE], [DRAMA], [CULTURE], [SCIENCE], [VARIED], [POP M] (música), [ROCK M] (música), [EASY M] (música), [LIGHT M] (música), [CLASSICS], [OTHER M] (música), [WEATHER], [FINANCE], [CHILDREN], [SOCIAL], [RELIGION], [PHONE IN], [TRAVEL], [LEISURE], [JAZZ], [COUNTRY], [NATION M] (música), [OLDIES], [FOLK M] (música), [DOCUMENT]

CD/USB/iPod

Inserção de um disco (para KD-T922BT/KD-DB622BT)

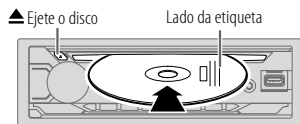

A fonte muda automaticamente para CD e a reprodução começa.

Conecte um dispositivo USB

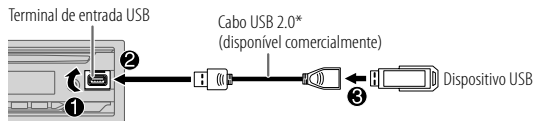

A fonte muda automaticamente para USB e a reprodução começa.

* Não deixe o cabo dentro do automóvel quando não estiver a utilizar.

Conexão de um iPod/iPhone (para KD-T922BT)

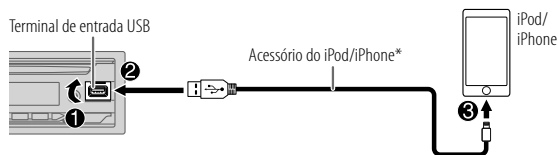

A fonte muda automaticamente para iPod USB e a reprodução começa.

• Pode também ligar um iPod/iPhone via Bluetooth. (Página 19)

* Não deixe o cabo dentro do automóvel quando não estiver a utilizar.

Operações básicas

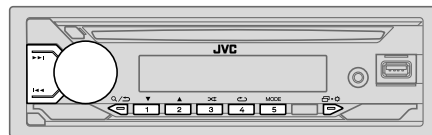

Fonte selecionável:

- KD-T922BT: CD/USB/iPod USB ou iPod BT
- KD-DB622BT: CD/USB
- KD-X38MDBT: USB

Para os ficheiros de áudio legíveis, consulte "Ficheiros legíveis" na página 34.

Para	No painel frontal
Retraceso/Avanço rápido	Mantenha ◀◀ / ▶▶ premido.
Selecionar uma faixa/ ficheiro	Prima ◀◀ / ▶▶ .
Selecionar uma pasta*	Prima 2▲ / 1▼ .
Reprodução repetida	Prima 4↻ repetidamente. [TRACK REPEAT]/[ALL REPEAT]: CD de áudio [TRACK REPEAT]/[FOLDER REPEAT]/[ALL REPEAT]: Ficheiro MP3/WMA/AAC/WAV/FLAC [REPEAT ONE]/[REPEAT ALL]/[REPEAT OFF]: iPod
Reprodução aleatoria	Prima 3↻ repetidamente. [ALL RANDOM]/[RANDOM OFF]: CD de áudio [FOLDER RANDOM]/[ALL RANDOM]/[RANDOM OFF]: Ficheiro MP3/WMA/AAC/WAV/FLAC [SHUFFLE OFF]/[SHUFFLE ON]: iPod

* Para CD: Somente para ficheiros MP3/WMA/AAC. Isto não funciona para iPod.

Selecionar a unidade de música

Com a fonte USB selecionada, prima **5MODE** repetidamente.

As canções armazenada na seguinte unidade serão lidas.

- Memória interna ou externa selecionada de um smartphone (Classe de armazenamento em massa).
- Unidade selecionada de um dispositivo com múltiplas unidades. (Este aparelho pode suportar um dispositivo múltiplo de até 4 unidades. No entanto, este aparelho pode demorar um pouco para ler se três ou mais cartões estiverem ligados.)

Selecione um ficheiro para reproduzir

De uma pasta ou lista

- 1 Prima **Q / ↵**.
- 2 Rode o botão do volume para selecionar uma pasta/lista e, em seguida, prima-o.
- 3 Rode o botão do volume para selecionar um ficheiro e, em seguida, prima-o.
A reprodução do ficheiro selecionado começa.

Procura rápida (aplicável apenas para fonte CD e fonte USB)

Se tiver muitos ficheiros, pode buscar rapidamente através dos mesmos.

- 1 Prima **Q / ↵**.
- 2 Rode o botão do volume para selecionar uma pasta/lista e, em seguida, prima-o.
- 3 Rode o botão do volume rapidamente para pesquisar a lista rapidamente.
- 4 Rode o botão do volume para selecionar um ficheiro e, em seguida, prima-o.
A reprodução do ficheiro selecionado começa.

Procura alfabética (aplicável apenas para fonte iPod USB e fonte iPod BT)

Pode procurar um ficheiro de acordo com o primeiro carácter.

- 1 Prima **Q/⏏**.
- 2 Rode o botão do volume para seleccionar uma lista e, em seguida, prima-o.
- 3 Prima **2▲ / 1▼** ou rode o botão do volume rapidamente para seleccionar o carácter desejado (A a Z, 0 a 9, OTHERS).

Selecione "OTHERS" se o primeiro carácter for diferente de A a Z, 0 a 9.

- 4 Prima o botão de volume para iniciar a procura.

Os ficheiros com os caracteres procurados ou com caracteres semelhantes (ordem alfabética) serão visualizados.

- 5 Rode o botão do volume para seleccionar um ficheiro e, em seguida, prima-o.

A reprodução do ficheiro seleccionado começa.

- Para voltar ao item de definição anterior, prima **Q/⏏**.
- Para cancelar, mantenha **Q/⏏** premido.

Pode ouvir música de um leitor de áudio portátil através da tomada de entrada auxiliar.

Preparação:

Selecione [ON] para [BUILT-IN AUX] em [SOURCE SELECT]. (Página 7)

Comece a escutar

- 1 Conecte um leitor de áudio portátil (disponível comercialmente).

Mini ficha estéreo de 3,5 mm com conector em forma de "L" (disponível comercialmente)

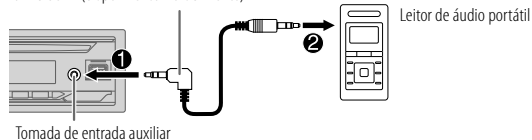

- 2 Prima **⏏SRC** repetidamente para seleccionar AUX.
- 3 Ligue o leitor de áudio portátil e inicie a reprodução.



Utilize uma mini ficha estéreo de 3 núcleos para obter uma saída de áudio ótima.

Spotify

Pode escutar Spotify no seguinte dispositivo.

- KD-T922BT: iPhone/iPod touch (via Bluetooth ou via terminal de entrada USB) ou dispositivo Android (via Bluetooth)
- KD-DB622BT/KD-X38MDBT: dispositivo Android (via Bluetooth)

Preparação:

- Instale a última versão da aplicação Spotify no seu dispositivo (iPhone/iPod touch ou dispositivo Android) e, em seguida, crie uma conta e inicie uma sessão em Spotify.
- Selecione [ON] para [SPOTIFY SRC] em [SOURCE SELECT]. (Página 7)

Comece a escutar

- 1 Inicie a aplicação Spotify no seu dispositivo.
- 2 Conecte o seu dispositivo ao terminal de entrada USB.

KD-T922BT:

Terminal de entrada USB



Pode também ligar um iPhone/iPod touch ou um dispositivo Android via Bluetooth. (Página 19)

- Certifique-se de que o terminal de entrada USB não está ligado a nenhum dispositivo ao ligar via Bluetooth.
- 3 Prima SRC repetidamente para selecionar SPOTIFY (para iPhone/iPod touch) ou SPOTIFY BT (para dispositivo Android). A transmissão começa automaticamente.

* Não deixe o cabo dentro do automóvel quando não estiver a utilizar.

Para	No painel frontal
Reprodução/pausa	Prima o botão de volume.
Saltar uma faixa	Prima *1 / .
Selecione polegar para cima ou polegar para baixo*2	Prima 2 / 1 .
Iniciar rádio	Mantenha 5 premido.
Reprodução repetida*3	Prima 4 repetidamente. [ALL REPEAT], [ONE REPEAT]*1, [REPEAT OFF]
Reprodução aleatória*3	Prima 3 repetidamente*1. [ALL RANDOM], [RANDOM OFF]

*1 Disponível apenas para utilizadores com conta premium.

*2 Este recurso está disponível apenas para faixas em Rádio. Se polegar para baixo for selecionado, a faixa atual será saltada.

*3 Disponível apenas para faixas em listas de reprodução.

Guardar informações de canções favoritas

Durante a escuta de rádio em Spotify...

Mantenha o botão de volume premido.



"SAVED" aparece e as informações são armazenada em "Your Music (Sua música)" ou "Your Library (Sua biblioteca)" em sua conta Spotify.

Para remover, repita o mesmo procedimento.

"REMOVED" aparece e as informações são removidas de "Your Music (Sua música)" ou "Your Library (Sua biblioteca)" em sua conta Spotify.

Spotify

Procura de uma canção ou estação

- 1 Prima  / .
- 2 Rode o botão do volume para selecionar um tipo de lista e, em seguida, prima-o.
Os tipos de lista visualizados diferem dependendo das informações enviadas por Spotify.
- 3 Rode o botão do volume para selecionar a canção ou estação pretendida e, em seguida, prima-o.
Pode pesquisar através da lista rapidamente rodando o botão do volume rapidamente.

Para cancelar, mantenha  /  premido.

Aplicação JVC Remote

Pode controlar o recetor de automóvel JVC a partir do seguinte dispositivo utilizando a aplicação JVC Remote.

- KD-T922BT: iPhone/iPod touch (via Bluetooth ou via terminal de entrada USB) ou dispositivo Android (via Bluetooth)
 - KD-DB622BT/KD-X38MDBT: dispositivo Android (via Bluetooth)
- Para mais informações, visite <<http://www.jvc.net/cs/car/>>.



Preparação:

Instale a última versão da aplicação JVC Remote no seu dispositivo antes de ligar.

Comece a utilizar a aplicação JVC Remote



- 1 Inicie a aplicação JVC Remote no seu dispositivo.
- 2 Ligue o seu dispositivo.
 - Para dispositivo Android:
Emparelhe o dispositivo Android com este aparelho via Bluetooth. (Página 19)
 - Para iPhone/iPod touch:
Ligue o iPhone/iPod touch ao terminal de entrada USB. (Página 13) (ou)
Emparelhe o iPhone/iPod touch com este aparelho via Bluetooth. (Página 19)
(Certifique-se de que o terminal de entrada USB não está ligado a nenhum dispositivo.)
- 3 Seleccione o dispositivo que pretende utilizar do menu.
Consulte o seguinte "Definições para utilizar a aplicação JVC Remote".
Para KD-T922BT: Por predefinição, [ANDROID] é seleccionado. Para utilizar um iPhone/iPod touch, seleccione [YES] para [IOS]. (Página 18)

Definições para utilizar a aplicação JVC Remote

- 1 Mantenha  •  •  premido.
- 2 Rode o botão do volume para selecionar um item (página 18) e, em seguida, prima-o.

Aplicação JVC Remote

3 Repita o passo 2 até que o item desejado seja selecionado ou ativado.

4 Prima  +  para sair.

Para voltar ao item de definição anterior, prima  / .

Predefinição: [XX]

[REMOTE APP]	
[SELECT]	(Para KD-T922BT) Selecione o dispositivo ([IOS] ou [ANDROID]) para utilizar a aplicação.
[IOS]	[YES]: Seleciona iPhone/iPod touch para utilizar a aplicação via Bluetooth ou via terminal de entrada USB. ; [NO]: Cancela. Se [IOS] for selecionado, selecione a fonte iPod BT (ou fonte iPod USB se o seu iPhone/iPod touch estiver ligado via terminal de entrada USB) para ativar a aplicação. <ul style="list-style-type: none">A conectividade da aplicação será interrompida ou desligada se:<ul style="list-style-type: none">Pode mudar da fonte iPod BT para qualquer fonte de leitura ligada via terminal de entrada USB.Pode mudar da fonte iPod USB para a fonte iPod BT.
[ANDROID]	[YES]: Seleciona o dispositivo Android para utilizar a aplicação via Bluetooth. ; [NO]: Cancela.
[ANDROID LIST]	Seleciona o dispositivo Android para utilizar da lista. <ul style="list-style-type: none">Para KD-T922BT: Visualizado somente quando [ANDROID] ou [SELECT] está definido para [YES].
[STATUS]	Mostra o estado do dispositivo selecionado. [IOS CONNECTED]: É possível utilizar a aplicação com o iPhone/iPod touch ligado via Bluetooth ou terminal de entrada USB. [IOS NOT CONNECTED]: Não há um dispositivo iOS ligado para utilizar a aplicação. [ANDROID CONNECTED]: É possível utilizar a aplicação com o dispositivo Android ligado via Bluetooth. [ANDROID NOT CONNECTED]: Não há um dispositivo Android ligado para utilizar a aplicação.

Bluetooth®

- Dependendo da versão de Bluetooth, do sistema operativo e da versão do firmware do seu telemóvel, as funções Bluetooth podem não funcionar com este aparelho.
- Certifique-se de que liga a função Bluetooth do dispositivo para realizar as seguintes operações.
- As condições do sinal variam dependendo dos arredores.

Bluetooth — Conexão

Perfis Bluetooth suportados

- Perfil Mãos-Livres (HFP, da sigla em inglês Hands-Free Profile)
- Perfil de distribuição avançada de áudio (A2DP, da sigla em inglês Advanced Audio Distribution Profile)
- Perfil de controlo remoto de áudio/vídeo (AVRCP, da sigla em inglês Audio/Video Remote Control Profile)
- Perfil de porta série (SPP, da sigla em inglês Serial Port Profile)
- Perfil de acesso à lista telefónica (PBAP, da sigla em inglês Phonebook Access Profile)

Codecs de Bluetooth suportados

- Codec de banda secundária (SBC)
- Codificação avançada de áudio (AAC) (para KD-T922BT)

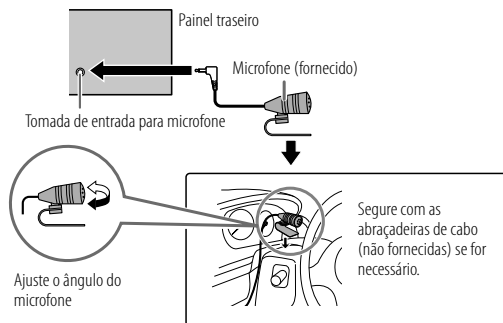

Conecte o microfone



Emparelhe e ligue um dispositivo Bluetooth pela primeira vez

- 1 Prima  SRC para ligar a alimentação do aparelho.
- 2 Busque e selecione o nome do seu recetor ("KD-T922BT"/"KD-DB622BT"/"KD-X38MDBT") no dispositivo Bluetooth.
"BT PAIRING" começa a piscar no visor.
 - Para alguns dispositivos Bluetooth, pode ser necessário introduzir o número de identificação pessoal (PIN) logo após a procura.
- 3 Realize (A) ou (B) dependendo do que aparecer no visor.
Para alguns dispositivos Bluetooth, a sequência de emparelhamento pode variar dos passos descritos a seguir.
(A) "Nome do dispositivo" → "XXXXXX" → "VOL – YES" → "BACK – NO"
"XXXXXX" é uma chave de acesso de 6 dígitos gerada aleatoriamente durante cada emparelhamento.
 - 1 Certifique-se de que as chaves de acesso que aparecem no aparelho e no dispositivo Bluetooth são iguais.
 - 2 Prima o botão do volume para confirmar a chave de acesso.
 - 3 Opere o dispositivo Bluetooth para confirmar a chave de acesso.(B) "Nome do dispositivo" → "VOL – YES" → "BACK – NO"
 - 1 Prima o botão do volume para iniciar o emparelhamento.
 - 2
 - Se "PAIRING" → "PIN 0000" se deslocar no visor, introduza o código PIN "0000" no dispositivo Bluetooth.
Pode alterar para um código PIN de sua preferência antes do emparelhamento. (Página 23)
 - Se somente "PAIRING" aparecer, opere o dispositivo Bluetooth para confirmar o emparelhamento.

"PAIRING COMPLETED" aparecerá quando o emparelhamento for concluído e  acender-se-á quando a conexão Bluetooth for estabelecida.

- KD-T922BT/KD-X38MDBT: O indicador  acende-se para mostrar a intensidade da bateria do dispositivo ligado.
Consulte também [FORMAT] na página 32 para a intensidade da bateria e do sinal mostrados no visor.
- KD-DB622BT: O(s) indicador(es)  "PHONE 1" e/ou  "PHONE 2" acende(m)-se.

- Este aparelho suporta o emparelhamento simples e seguro (SSP, da sigla em inglês Secure Simple Pairing).
- Podem ser registados (emparelhados) até cinco dispositivos.
- Uma vez concluído emparelhamento, o dispositivo Bluetooth permanecerá registado no aparelho, mesmo que o aparelho seja reiniciada. Para apagar o dispositivo emparelhado, consulte [DEVICE DELETE] na página 23.
- É possível conectar um máximo de dois telefones Bluetooth e um dispositivo de áudio Bluetooth em qualquer momento. Para ligar ou desligar o dispositivo registado, consulte [PHONE SELECT] ou [AUDIO SELECT] em [BT MODE]. (Página 23)
No entanto, enquanto na fonte BT AUDIO, pode ligar até cinco dispositivos de áudio Bluetooth e mudar entre esses cinco dispositivos. (Página 24)
- Alguns dispositivos Bluetooth podem não ser automaticamente ligados à unidade após o emparelhamento. Conecte o dispositivo à unidade manualmente.
- Quando a intensidade da bateria do dispositivo Bluetooth ligado torna-se baixa, "Nome do dispositivo" → "LOW BATTERY" aparece.
- Consulte o manual de instruções do dispositivo Bluetooth para mais informações.

Emparelhamento automático (para KD-T922BT)

Ao ligar um iPhone/iPod touch ao terminal de entrada USB, o pedido de emparelhamento (via Bluetooth) é automaticamente ativado se [AUTO PAIRING] estiver definido para [ON]. (Página 23)

Prima o botão do volume para emparelhar depois de confirmar o nome do dispositivo.

Bluetooth — Telemóvel

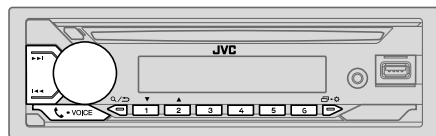

Receber uma chamada

Quando uma chamada é recebida:

- KD-T922BT/KD-X38MDBT:
Os botões piscarão na cor selecionada em [RING COLOR]. (Página 21)
KD-DB622BT:
Os botões piscarão no padrão de intermitência selecionado em [RING ILLUMI]. (Página 21)
- O aparelho responde a chamada automaticamente se [AUTO ANSWER] estiver definido para um período selecionado. (Página 21)

Durante uma chamada:

- KD-T922BT/KD-X38MDBT:
Os botões pararão de piscar e se iluminarão na cor selecionada em [RING COLOR]. (Página 21)
KD-DB622BT:
Os botões pararão de piscar.
- Se desligar o aparelho ou remover o painel frontal, a função Bluetooth será desativada.

As seguintes operações podem diferir ou não estar disponíveis dependendo do telefone ligado.

Para	No painel frontal
Primeira chamada recebida...	
Responder uma chamada	Prima -VOICE ou o botão do volume.
Rejeitar uma chamada	Mantenha premido -VOICE ou o botão do volume.
Termine uma chamada	Mantenha premido -VOICE ou o botão do volume.
Durante uma conversação na primeira chamada recebida...	
Atenda uma outra chamada recebida e retenha a chamada atual	Prima -VOICE ou o botão do volume.
Rejeite uma outra chamada recebida	Mantenha premido -VOICE ou o botão do volume.
Enquanto tiver duas chamadas ativas...	
Termine a chamada atual e ative a chamada retida	Mantenha premido -VOICE ou o botão do volume.
Altere entre a chamada atual e a chamada retida	Prima -VOICE.
Ajustar o volume do telefone*1 [00] a [35] (Predefinição: [15])	Rode o botão do volume durante uma chamada.
Mudar entre os modos de mãos-livres e de conversação privada*2	Prima /☞ durante uma chamada.

*1 Este ajuste não afetará o volume de outras fontes.

*2 As operações podem variar de acordo com o dispositivo Bluetooth conectado.

Bluetooth®

Melhore a qualidade da voz

Durante uma conversação no telefone...

- 1 Mantenha + premido.
- 2 Rode o botão do volume para selecionar um item (consulte a seguinte tabela) e, em seguida, prima-o.
- 3 Repita o passo 2 até que o item desejado seja selecionado ou ativado.
- 4 Prima + para sair.

Para voltar ao item de definição anterior, prima / .

Predefinição: [XX]

[MIC GAIN]	[LEVEL -10] a [LEVEL +10] ([LEVEL -04]): A sensibilidade do microfone aumenta à medida que o número aumenta.
[NR LEVEL]	[LEVEL -05] a [LEVEL +05] ([LEVEL 00]): Ajuste o nível de redução de ruído até que o menor ruído possível seja ouvido durante uma conversação telefónica.
[ECHO CANCEL]	[LEVEL -05] a [LEVEL +05] ([LEVEL 00]): Ajuste o tempo de atraso do cancelamento de eco até que o menor eco seja ouvido durante a conversação telefónica.

- A qualidade de chamada pode depender do telemóvel.

Faça as definições para receber uma chamada

- 1 Prima + VOICE para entrar no modo Bluetooth.
- 2 Rode o botão do volume para selecionar um item (consulte a seguinte tabela) e, em seguida, prima-o.
- 3 Repita o passo 2 até que o item desejado seja selecionado ou ativado.

Para voltar ao item de definição anterior, prima / .

Predefinição: [XX]

[SETTINGS]	
[AUTO ANSWER]	[01 SEC] a [30 SEC]: Atende uma chamada recebida automaticamente no período selecionado (em segundos). ; [OFF]: Cancela.
[RING COLOR]	(Para KD-T922BT/KD-X38MDBT) [COLOR 01] a [COLOR 49] ([COLOR 08]): Seleciona a cor de iluminação para os botões como uma notificação quando uma chamada é recebida e durante uma chamada. ; [OFF]: Cancela.
[RING ILLUMI]	(Para KD-DB622BT) [BLINK 01] a [BLINK 05] ([BLINK 02]): Seleciona o padrão de intermitência para os botões como uma notificação quando uma chamada é recebida. ; [OFF]: Cancela.

Faça uma chamada

Pode fazer uma chamada a partir do histórico de chamadas, lista telefónica ou marcando o número. A chamada por voz também é possível se o seu telemóvel tiver tal função.

- 1 Prima + VOICE para entrar no modo Bluetooth.
“(Nome do primeiro dispositivo)” aparece.
 - Se houver dois telefones Bluetooth ligados, prima + VOICE novamente para mudar para o outro telefone.
“(Nome do segundo dispositivo)” aparece.
- 2 Rode o botão do volume para selecionar um item (página 22) e, em seguida, prima-o.
- 3 Repita o passo 2 até que o item pretendido seja selecionado/ativado ou siga as instruções dadas no item selecionado.

Para voltar ao item de definição anterior, prima / .

[RECENT CALL]	<p>(Aplicável somente se o telemóvel suportar PBAP.)</p> <ol style="list-style-type: none">1 Prima o botão do volume para selecionar um nome ou número de telefone.<ul style="list-style-type: none">• “<” indica chamada recebida, “>” indica chamada feita, “M” indica chamada perdida.• “NO HISTORY” aparece se não houver um histórico de chamadas ou um número de chamada registado.2 Prima o botão do volume para fazer uma chamada.
[PHONEBOOK]	<p>(Aplicável somente se o telemóvel suportar PBAP.)</p> <ol style="list-style-type: none">1 Prima 2▲ / 1▼ para selecionar a letra pretendida (A a Z, 0 a 9, e OTHERS).<ul style="list-style-type: none">• “OTHERS” aparece se o primeiro carácter for diferente de A a Z, 0 a 9.2 Rode o botão do volume para selecionar um nome e, em seguida, prima-o.3 Rode o botão do volume para selecionar um número de telefone e, em seguida, prima o botão para chamar.<ul style="list-style-type: none">• Para utilizar a lista telefónica com este aparelho, certifique-se de que permite o acesso ou transferência a partir do seu smartphone. Dependendo do telefone ligado, o processo pode ser diferente.• Este aparelho só pode visualizar letras sem acentos. (As letras com acento como “U” são visualizadas como “U”).
[DIAL NUMBER]	<ol style="list-style-type: none">1 Rode o botão do volume para selecionar um número (0 a 9) ou carácter (✕, #, +).2 Prima ◀◀ / ▶▶ para mover a posição de introdução. Repita os passos 1 e 2 até introduzir o número de telefone completo.3 Prima o botão do volume para fazer uma chamada.
[VOICE]	<p>Fale o nome do contacto que pretende chamar ou o comando de voz para controlar as funções de telefone. (Consulte também o seguinte “Faça uma chamada utilizando o reconhecimento de voz”)</p>

Faça uma chamada utilizando o reconhecimento de voz

- 1 Mantenha -VOICE premido para ativar o reconhecimento por voz do telefone ligado.
 - 2 Fale o nome do contacto que pretende chamar ou o comando de voz para controlar as funções de telefone.
- As funções de Reconhecimento de Voz suportadas variam com cada telefone. Consulte o manual de instruções do telefone conectado para mais detalhes.

Armazene um contato na memória

Pode armazenar até 6 contactos nos botões numéricos (1 a 6).





- 1 Prima -VOICE para entrar no modo Bluetooth.
- 2 Rode o botão do volume para selecionar [RECENT CALL], [PHONEBOOK] ou [DIAL NUMBER] e, em seguida, prima-o.
- 3 Rode o botão do volume para selecionar um contato ou introduza um número de telefone.
Se um contato estiver selecionado, prima o botão do volume para mostrar o número do telefone.
- 4 Mantenha premido um dos botões numéricos (1 a 6).
“MEMORY P(número predefinido selecionado)” aparecerá quando o contato for armazenado.

Para apagar um contacto da memória predefinida, selecione [DIAL NUMBER] no passo 2, armazene um número em branco no passo 3 e prossiga com o passo 4.

Faça uma chamada para um número registado

- 1 Prima -VOICE para entrar no modo Bluetooth.
- 2 Prima um dos botões numéricos (1 a 6).
- 3 Prima o botão do volume para fazer uma chamada.
“NO PRESET” aparece se não houver nenhum contacto armazenado.

Definições do modo Bluetooth

- 1 Mantenha - premido.
- 2 Rode o botão do volume para selecionar um item (página 23) e, em seguida, prima-o.
- 3 Repita o passo 2 até que o item pretendido seja selecionado/ativado ou siga as instruções dadas no item selecionado.
- 4 Prima - para sair.

Para voltar ao item de definição anterior, prima / .

Predefinição: **[XX]**

[BT MODE]	
[PHONE SELECT]	<p>Seleciona o telefone ou dispositivo de áudio para conectar ou desconectar.</p> <p>“✖” aparece na frente do nome do dispositivo quando conectado.</p> <p>“▷” aparece na frente do dispositivo de áudio de leitura atual.</p>
[AUDIO SELECT]	<ul style="list-style-type: none"> É possível ligar um máximo de dois telefones Bluetooth e um dispositivo de áudio Bluetooth de cada vez.
[DEVICE DELETE]	<ol style="list-style-type: none"> Rode o botão do volume para selecionar um dispositivo para apagar e, em seguida, prima-o. Rode o botão do volume para selecionar [YES] ou [NO] e, em seguida, prima-o.
[PIN CODE EDIT] (0000)	<p>Muda o código PIN (até 6 dígitos).</p> <ol style="list-style-type: none"> Rode o botão do volume para selecionar um número. Prima ◀◀ / ▶▶ para mover a posição de introdução. Repita os passos 1 e 2 até introduzir o código PIN completo. Prima o botão do volume para confirmar.
[RECONNECT]	<p>[ON]: O aparelho é ligado de novo automaticamente quando o último dispositivo Bluetooth ligado voltar para dentro do alcance de conexão. ; [OFF]: Cancela.</p>
[AUTO PAIRING]	<p>(Para KD-T922BT)</p> <p>[ON]: O aparelho é automaticamente emparelhado com o dispositivo Bluetooth suportado (iPhone/iPod touch) após a sua conexão através do terminal de entrada USB. Dependendo do sistema operativo do dispositivo conectado, esta função pode não funcionar. ; [OFF]: Cancela.</p>
[INITIALIZE]	<p>[YES]: Inicializa todas as definições Bluetooth (incluindo o emparelhamento armazenado, lista telefónica, etc.). ; [NO]: Cancela.</p>
[INFORMATION]	<p>[MY BT NAME]: Visualiza o nome do seu recetor (“KD-T922BT”/“KD-DB622BT”/“KD-X38MDBT”). ;</p> <p>[MY ADDRESS]: Mostra o endereço deste aparelho.</p>

Modo de verificação da compatibilidade com Bluetooth

Pode verificar a conectividade do perfil suportado entre o dispositivo Bluetooth e o aparelho.

- Certifique-se de que não há um dispositivo Bluetooth conectado.

- Mantenha **☎-VOICE** premido.
“BLUETOOTH” ↔ “CHECK MODE” aparece. “SEARCH NOW USING PHONE” → “PIN IS 0000” desloca-se no visor.
- Busque e selecione o nome do seu recetor (“KD-T922BT”/“KD-DB622BT”/“KD-X38MDBT”) no dispositivo Bluetooth dentro de 3 minutos.
- Realize (A), (B) ou (C) dependendo do que aparecer no visor.
 - “PAIRING” → “XXXXXX” (chave de acesso de 6 dígitos)**: Certifique-se de que a mesma chave de acesso aparece no aparelho e no dispositivo Bluetooth e, em seguida, opere o dispositivo Bluetooth para confirmar a chave de acesso.
 - “PAIRING” → “PIN IS 0000”**: Introduza “0000” no dispositivo Bluetooth.
 - “PAIRING”**: Opere o dispositivo Bluetooth para confirmar o emparelhamento.

Após a conclusão com êxito do emparelhamento, “PAIRING OK” → “Nome do dispositivo” aparece e a verificação da compatibilidade Bluetooth começa. Se “CONNECT NOW USING PHONE” aparecer, opere o dispositivo Bluetooth para permitir a continuação do acesso à lista telefónica. “TESTING” começa a piscar no visor.

Bluetooth®

O resultado da conectividade pisca no visor.

"PAIRING OK" e/ou "HANDS-FREE OK"*1 e/ou "AUD.STREAM OK"*2 e/ou "PBAP OK"*3 : Compatível

*1 Compatível com o perfil mãos-livres (HFP, da sigla em inglês Hands-Free Profile)

*2 Compatível com o perfil de distribuição avançada de áudio (A2DP, da sigla em inglês Advanced Audio Distribution Profile)

*3 Compatível com o perfil de acesso à lista telefónica (PBAP, da sigla em inglês Phonebook Access Profile)

Após 30 segundos, "PAIRING DELETED" aparece para indicar que o emparelhamento foi apagado e, em seguida, o aparelho sai do modo de verificação.

- Para cancelar, mantenha  SRC premido para desligar a alimentação e, em seguida, ligue-a novamente.

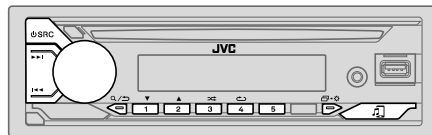

Bluetooth — Áudio

- As operações e as indicações no visor diferem de acordo com a sua disponibilidade no dispositivo conectado.
- Dependendo do dispositivo ligado, alguns recursos podem não funcionar com o seu dispositivo.



Enquanto na fonte BT AUDIO, pode ligar até cinco dispositivos de áudio Bluetooth e mudar entre esses cinco dispositivos.

Ouçã o leitor de áudio via Bluetooth

- 1 Prima  SRC repetidamente para selecionar BT AUDIO.
 - Premir  seleciona BT AUDIO diretamente.
- 2 Opere o leitor de áudio via Bluetooth para iniciar a reprodução.

Para	No painel frontal
Reprodução/pausa	Prima o botão de volume.
Selecionar um grupo ou pasta	Prima 2▲ / 1▼.
Saltar para trás/para a frente	Prima ◀◀ / ▶▶.
Retrocesso/Avanço rápido	Mantenha ◀◀ / ▶▶I premido.
Reprodução repetida	Prima 4↻ repetidamente. [TRACK REPEAT], [ALL REPEAT], [GROUP REPEAT], [REPEAT OFF]

Bluetooth®

Para	No painel frontal
Reprodução aleatória	Prima repetidamente. [GROUP RANDOM], [ALL RANDOM], [RANDOM OFF]
Selecione um ficheiro de uma pasta/lista	Consulte "Selecione um ficheiro para reproduzir" na página 14.
Mudar entre dispositivos de áudio Bluetooth ligados	Prima 5. (Premir a tecla "Play" no próprio dispositivo ligado também causa a mudança da saída do som do dispositivo.)

Audição de iPod/iPhone via Bluetooth (para KD-T922BT)

Pode ouvir canções no iPod/iPhone via Bluetooth neste aparelho.

Prima repetidamente para selecionar iPod BT.

- Pode operar o iPod/iPhone da mesma maneira que o iPod/iPhone via terminal de entrada USB. (Página 13)
- Se ligar um iPod/iPhone ao terminal de entrada USB enquanto estiver a ouvir a fonte iPod BT, a fonte mudará automaticamente para fonte iPod USB. Prima para selecionar a fonte iPod BT se o dispositivo ainda estiver ligado via Bluetooth.

Ajustes do áudio

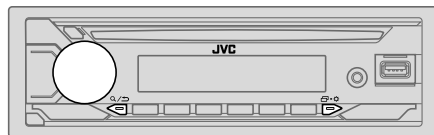

- 1 Mantenha + premido.
- 2 Rode o botão do volume para selecionar um item (consulte a seguinte tabela) e, em seguida, prima-o.
- 3 Repita o passo 2 até que o item pretendido seja selecionado/ativado ou siga as instruções dadas no item selecionado.
- 4 Prima + para sair.

Para voltar ao item de definição anterior, prima / .

Predefinição: [XX]

[EQ SETTING]

[PRESET EQ]

Selecione um equalizador predefinido adequado ao género musical.

- Selecione [USER] para utilizar as definições feitas em [EASY EQ] ou [PRO EQ]. [FLAT]/[DRVN 3]/[DRVN 2]/[DRVN 1]/[HARD ROCK]/[HIP HOP]/[JAZZ]/[POP]/[R&B]/[USER]/[CLASSICAL]

O equalizador de condução ([DRVN 3]/[DRVN 2]/[DRVN 1]) realça as frequências no sinal de áudio para reduzir o ruído ouvido do lado de fora do veículo ou o ruído de rolamento do pneus.

- Quando a demonstração de visualização estiver ativada ([ON]) é inicialmente selecionado, página 8), [HARD ROCK] é automaticamente selecionado como [PRESET EQ].
 - Se definir [DEMO MODE] para [OFF] (página 8), [FLAT] é selecionado como a predefinição para [PRESET EQ].

Ajustes do áudio

[EASY EQ]	<p>Ajuste as suas próprias definições de som.</p> <ul style="list-style-type: none"> As definições são armazenadas em [USER] em [PRESET EQ]. As definições feitas podem afetar as definições atuais de [PRO EQ]. <p>[SUB.W SP]*1*2: [00] a [+06] (Predefinição: [+03])</p> <p>[SUB.W]*1*3: [-50] a [+10] [00]</p> <p>[BASS]: [LVL-09] a [LVL+09] [LVL 00]</p> <p>[MID]: [LVL-09] a [LVL+09] [LVL 00]</p> <p>[TRE]: [LVL-09] a [LVL+09] [LVL 00]</p>
[PRO EQ]	<p>Ajusta suas próprias definições de som para cada fonte.</p> <ul style="list-style-type: none"> As definições são armazenadas em [USER] em [PRESET EQ]. As definições feitas podem afetar as definições atuais de [EASY EQ].
[62.5HZ]	<p>[LEVEL -09] a [LEVEL +09] ([LEVEL 00]): Ajusta o nível a memorizar para cada fonte. (Antes de fazer um ajuste, selecione a fonte que deseja ajustar.)</p> <p>[ON]: Ativa os graves expandidos. ; [OFF]: Cancela.</p>
[100HZ]/[160HZ]/[250HZ]/[400HZ]/[630HZ]/[1KHZ]/[1.6KHZ]/[2.5KHZ]/[4KHZ]/[6.3KHZ]/[10KHZ]/[16KHZ]	<p>[LEVEL -09] a [LEVEL +09] ([LEVEL 00]): Ajusta o nível a memorizar para cada fonte. (Antes de fazer um ajuste, selecione a fonte que deseja ajustar.)</p>
[Q FACTOR]	[1.35]/[1.50]/[2.00]: Ajuste o fator de qualidade.
[AUDIO CONTROL]	
[BASS BOOST]	[LEVEL +01] a [LEVEL +05]: Seleciona o nível de reforço dos graves preferido. ; [OFF]: Cancela.
[LOUDNESS]	[LEVEL 01]/[LEVEL 02]: Reforça as frequências baixas ou altas para produzir um som bem equilibrado em volumes baixos. ; [OFF]: Cancela.

[SUB.W LEVEL]*1	[SPK-OUT]*2	(Não aplicável se o cruzamento de 3 vias estiver selecionado.) [SUB.W 00] a [SUB.W +06] ([SUB.W +03]): Ajusta o nível de saída do subwoofer ligado através do fio de altifalante. (Página 42, 43)
	[PRE-OUT]*3	[SUB.W -50] a [SUB.W +10] ([SUB.W 00]): Ajusta o nível de saída do subwoofer ligado aos terminais de saída de linha (SW ou REAR/SW) através de um amplificador externo. (Página 42, 43)
[SUBWOOFER SET]*3		[ON]: Ativa a saída do subwoofer. ; [OFF]: Cancela.
[FADER]		(Não aplicável se o cruzamento de 3 vias estiver selecionado.) [POSITION R15] a [POSITION F15] ([POSITION 00]): Ajuste o balanço de saída dos altifalantes frontal e traseiro.
[BALANCE]*4		[POSITION L15] a [POSITION R15] ([POSITION 00]): Ajusta o balanço de saída dos altifalantes esquerdos e direitos.
[VOLUME ADJUST]		[LEVEL -15] a [LEVEL +06] ([LEVEL 00]): Predefina o nível do volume inicial de cada fonte em comparação com o nível do volume FM. (Selecione a fonte que deseja ajustar antes de efetuar o ajuste.)
[AMP GAIN]		[LOW POWER]: Limita o nível máximo do volume a 25. (Selecione se a potência máxima de cada altifalante for menor do que 50 W para prevenir danos aos altifalantes.) ; [HIGH POWER]: O nível máximo do volume é 35.
[SPK/PRE OUT]		(Não aplicável se o cruzamento de 3 vias estiver selecionado.) Dependendo do método de ligação dos altifalantes, selecione a definição apropriada para obter a saída pretendida. (Consulte "Definições da saída dos altifalantes" na página 27.)
[SPEAKER SIZE]		Dependendo do tipo de cruzamento selecionado (consulte [X ' OVER TYPE] na página 27), o item de definição de cruzamento de 2 vias ou de cruzamento de 3 vias será visualizado. (Consulte "Definições de cruzamento" na página 28.)
[X ' OVER]		Por predefinição, o tipo de cruzamento de 2 vias é selecionado.

*1, *2, *3, *4: (consulte a página 27)

Ajustes do áudio

[DTA SETTINGS]	Para as definições, consulte “Definições de alinhamento de tempo digital” na página 30.
[CAR SETTINGS]	
[X' OVER TYPE]	<p>Cuidado: Ajuste o volume antes de alterar [X' OVER TYPE] para evitar um aumento ou redução repentina do nível de entrada.</p> <ul style="list-style-type: none"> Depois de mudar o tipo de cruzamento, na próxima vez que ligar a alimentação, o visor mostrará: “2-WAY X'OVER” ou “3-WAY X'OVER” → “PRESS” → “VOLUME KNOB” → “TO CONFIRM” Prima o botão do volume para confirmar e prosseguir para a próxima operação pretendida.
[2-WAY]	(Apresentado apenas quando [3-WAY] for selecionado.) [YES]: Seleciona o tipo de cruzamento de duas vias. ; [NO]: Cancela.
[3-WAY]	(Apresentado apenas quando [2-WAY] for selecionado.) [YES]: Seleciona o tipo de cruzamento de três vias. ; [NO]: Cancela.
[SOUND EFFECT]	
[SPACE ENHANCE]	(Não aplicável para fonte FM/AM e fonte DAB.) [SMALL]/[MEDIUM]/[LARGE]: Melhora virtualmente o espaço sonoro. ; [OFF]: Cancela.
[SND RESPONSE]	[LEVEL1]/[LEVEL2]/[LEVEL3]: Deixa o som mais realístico virtualmente. ; [OFF]: Cancela.
[SOUND LIFT]	[LOW]/[MIDDLE]/[HIGH]: Ajusta virtualmente a posição do som ouvida desde os altifalantes. ; [OFF]: Cancela.
[VOL LINK EQ]	[ON]: Realça a frequência para reduzir o ruído ouvido do lado de fora do veículo ou o ruído de rolamento do pneus. ; [OFF]: Cancela.
[K2 TECHNOLOGY]	(Não aplicável para fonte FM/AM, fonte DAB e fonte AUX.) [ON]: Melhora a qualidade do som de música comprimida. ; [OFF]: Cancela.

*1 Visualizado somente quando [SUBWOOFER SET] está definido para [ON]. (Página 26)

*2 Para cruzamento de 2 vias: Visualizado somente quando [SPK/PRE OUT] está definido para [SUB.W/SUB.W].

*3 Para cruzamento de 2 vias: Visualizado somente quando [SPK/PRE OUT] está definido para [REAR/SUB.W] ou [SUB.W/SUB.W].

*4 O ajuste não pode afetar a saída do subwoofer.

Definições da saída dos altifalantes [SPK/PRE OUT]

(Aplicável apenas se [X' OVER TYPE] estiver definido para [2-WAY])

Selecione a definição de saída para os altifalantes [SPK/PRE OUT], baseada no método de ligação dos altifalantes.

Ligação através dos terminais de saída de linha

Para ligações através de um amplificador externo (Página 42, 43)

KD-T922BT/KD-X38MDBT:

Definição em [SPK/PRE OUT]	Sinal de áudio através do terminal de saída		
	FRONT	REAR	SW
[REAR/REAR] (predefinição)	Saída dos altifalantes frontais	Saída dos altifalantes traseiros	Saída de subwoofer
[SUB.W/SUB.W]	Saída dos altifalantes frontais	L (esquerdo): Saída de subwoofer R (direito): (Silêncio)	Saída de subwoofer

KD-DB622BT:

Definição em [SPK/PRE OUT]	Sinal de áudio através do terminal de saída
	REAR/SW
[REAR/REAR]	Saída dos altifalantes traseiros
[REAR/SUB.W] (predefinição)	Saída de subwoofer
[SUB.W/SUB.W]	Saída de subwoofer

Ajustes do áudio

Ligação através de fios de altifalante

Pode também ligar os altifalantes sem utilizar um amplificador externo, e ainda poderá desfrutar da saída do subwoofer com estas definições. (Página 42, 43)

Definição em [SPK/PRE OUT]	Sinal de áudio através do condutor do altifalante traseiro	
	L (esquerdo)	R (direito)
[REAR/REAR]	Saída dos altifalantes traseiros	Saída dos altifalantes traseiros
[REAR/SUB.W]*	Saída dos altifalantes traseiros	Saída dos altifalantes traseiros
[SUB.W/SUB.W]	Saída de subwoofer	(Silêncio)

Se [SUB.W/SUB.W] for selecionado:

- [120HZ] é selecionado em [SUBWOOFER LPF] e [THROUGH] não está disponível. (Página 29)
- [POSITION R02] é selecionado em [FADER] e o intervalo selecionável é de [POSITION R15] a [POSITION 00]. (Página 26)

* Exceto para KD-T922BT/KD-X38MDBT.

Definições de cruzamento

A seguir estão os itens de definição disponíveis para o cruzamento de 2 vias e cruzamento de 3 vias.

▲ CUIDADO

Selecione um tipo de cruzamento de acordo com a maneira em que os altifalantes estão ligados. (Página 42, 43)

Se selecionar um tipo errado:

- Os altifalantes podem ser danificados.
- O nível de saída do som pode ficar extremamente alto ou baixo.

SPEAKER SIZE

Seleciona de acordo com o tamanho dos altifalantes ligados para um desempenho ótimo.

- As definições da frequência e da curva são automaticamente feitas para o cruzamento do altifalante selecionado.
- Se [NONE] for selecionado para o seguinte altifalante em [SPEAKER SIZE], a definição [X' OVER] do altifalante selecionado não estará disponível.
 - Cruzamento de 2 vias: [TWEETER] de [FRONT]/[REAR]/[SUBWOOFER]
 - Cruzamento de 3 vias: [WOOFER]

X' OVER (cruzamento)

- [FRQ]/[F-HPF FRQ]/[R-HPF FRQ]/[SW LPF FRQ]/[HPF FRQ]/[LPF FRQ]: Ajusta a frequência de cruzamento para os altifalantes selecionados (filtro passa-alto ou filtro passa-baixo).
Se [THROUGH] for selecionado, todos os sinais serão enviados para os altifalantes selecionados.
- [SLOPE]/[F-HPF SLOPE]/[R-HPF SLOPE]/[SW LPF SLOPE]/[HPF SLOPE]/[LPF SLOPE]: Ajusta a curva de cruzamento.
Selecionável apenas se uma definição diferente de [THROUGH] estiver selecionada para a frequência de cruzamento.
- [SW LPF PHASE]/[PHASE]: Seleciona a fase da saída do altifalante para ficar em linha com a saída de outro altifalante.
- [GAIN LEFT]/[GAIN RIGHT]/[F-HPF GAIN]/[R-HPF GAIN]/[SW LPF GAIN]/[GAIN]: Ajusta o volume da saída do altifalante selecionado.

Ajustes do áudio

Itens de definição de cruzamento de 2 vias

[SPEAKER SIZE]		
[FRONT]	[SIZE]	[8CM]/[10CM]/[12CM]/[13CM]/[16CM]/[17CM]/[18CM]/[4×6]/[5×7]/[6×8]/[6×9]/[7×10]
	[TWEETER]	[SMALL]/[MIDDLE]/[LARGE]/[NONE] (não ligado)
[REAR]*1		[8CM]/[10CM]/[12CM]/[13CM]/[16CM]/[17CM]/[18CM]/[4×6]/[5×7]/[6×8]/[6×9]/[7×10]/[NONE] (não ligado)
[SUBWOOFER]*2*3		[16CM]/[20CM]/[25CM]/[30CM]/[38CM OVER]/[NONE] (não ligado)
[X ' OVER]		
[TWEETER]	[FRQ]	[1KHZ]/[1.6KHZ]/[2.5KHZ]/[4KHZ]/[5KHZ]/[6.3KHZ]/[8KHZ]/[10KHZ]/[12.5KHZ]
	[GAIN LEFT]	[−08DB] a [00DB]
	[GAIN RIGHT]	[−08DB] a [00DB]
[FRONT HPF]	[F-HPF FRQ]	[30HZ]/[40HZ]/[50HZ]/[60HZ]/[70HZ]/[80HZ]/[90HZ]/[100HZ]/[120HZ]/[150HZ]/[180HZ]/[220HZ]/[250HZ]/[THROUGH]
	[F-HPF SLOPE]	[−06DB]/[−12DB]/[−18DB]/[−24DB]
	[F-HPF GAIN]	[−08DB] a [00DB]
[REAR HPF]*1	[R-HPF FRQ]	[30HZ]/[40HZ]/[50HZ]/[60HZ]/[70HZ]/[80HZ]/[90HZ]/[100HZ]/[120HZ]/[150HZ]/[180HZ]/[220HZ]/[250HZ]/[THROUGH]
	[R-HPF SLOPE]	[−06DB]/[−12DB]/[−18DB]/[−24DB]
	[R-HPF GAIN]	[−08DB] a [00DB]

[SUBWOOFER LPF]*2*3	[SW LPF FRQ]	[30HZ]/[40HZ]/[50HZ]/[60HZ]/[70HZ]/[80HZ]/[90HZ]/[100HZ]/[120HZ]/[150HZ]/[180HZ]/[220HZ]/[250HZ]/[THROUGH]
	[SW LPF SLOPE]	[−06DB]/[−12DB]/[−18DB]/[−24DB]
	[SW LPF PHASE]	[REVERSE] (180°)/[NORMAL] (0°)
	[SW LPF GAIN]	[−08DB] a [00DB]

Itens de definição de cruzamento de 3 vias

[SPEAKER SIZE]		
[TWEETER]	[SMALL]/[MIDDLE]/[LARGE]	
[MID RANGE]	[8CM]/[10CM]/[12CM]/[13CM]/[16CM]/[17CM]/[18CM]/[4×6]/[5×7]/[6×8]/[6×9]	
[WOOFER]*3	[16CM]/[20CM]/[25CM]/[30CM]/[38CM OVER]/[NONE] (não ligado)	
[X ' OVER]		
[TWEETER]	[HPF FRQ]	[1KHZ]/[1.6KHZ]/[2.5KHZ]/[4KHZ]/[5KHZ]/[6.3KHZ]/[8KHZ]/[10KHZ]/[12.5KHZ]
	[SLOPE]	[−06DB]/[−12DB]
	[PHASE]	[REVERSE] (180°)/[NORMAL] (0°)
	[GAIN]	[−08DB] a [00DB]

*1, *2, *3: (consulte a página 30)

Ajustes do áudio

[MID RANGE]	[HPF FRQ]	[30HZ]/[40HZ]/[50HZ]/[60HZ]/[70HZ]/[80HZ]/[90HZ]/[100HZ]/ [120HZ]/[150HZ]/[180HZ]/[220HZ]/[250HZ]/[THROUGH]
	[HPF SLOPE]	[−06DB]/[−12DB]
	[LPF FRQ]	[1KHZ]/[1.6KHZ]/[2.5KHZ]/[4KHZ]/[5KHZ]/[6.3KHZ]/[8KHZ]/ [10KHZ]/[12.5KHZ]/[THROUGH]
	[LPF SLOPE]	[−06DB]/[−12DB]
	[PHASE]	[REVERSE] (180°)/[NORMAL] (0°)
	[GAIN]	[−08DB] a [00DB]
[WOOFER]*3	[LPF FRQ]	[30HZ]/[40HZ]/[50HZ]/[60HZ]/[70HZ]/[80HZ]/[90HZ]/[100HZ]/ [120HZ]/[150HZ]/[180HZ]/[220HZ]/[250HZ]/[THROUGH]
	[SLOPE]	[−06DB]/[−12DB]
	[PHASE]	[REVERSE] (180°)/[NORMAL] (0°)
	[GAIN]	[−08DB] a [00DB]

*1 Visualizado somente quando [SPK/PRE OUT] está definido para [REAR/REAR] ou [REAR/SUB.W]. (Página 27)

*2 KD-DB622BT: Visualizado somente quando [SPK/PRE OUT] está definido para [REAR/SUB.W] ou [SUB.W/SUB.W]. (Página 27)

*3 Visualizado somente quando [SUBWOOFER SET] está definido para [ON]. (Página 26)

Definições de alinhamento de tempo digital

O alinhamento de tempo digital define o tempo de atraso da saída do altifalante para criar um ambiente mais adequado para o seu veículo.

- Para mais informações, consulte "Determinação automática do tempo de atraso" na página 31.

[DTA SETTINGS]	
[POSITION]	Seleciona a sua posição de audição (ponto de referência). [ALL]: Sem compensação; [FRONT RIGHT]: Assento dianteiro direito; [FRONT LEFT]: Assento dianteiro esquerdo; [FRONT ALL]: Assentos dianteiros • [FRONT ALL] é visualizado somente quando [X ' OVER TYPE] estiver definido para [2-WAY]. (Página 27)
[DISTANCE]*1	[0CM] a [610CM]: Ajuste fino da distância para compensação.
[GAIN]*1	[−8DB] a [0DB]: Ajuste fino do volume da saída do altifalante selecionado.
[DTA RESET]	[YES]: Restaura as definições ([DISTANCE] e [GAIN]) da opção [POSITION] selecionada para predefinição; [NO]: Cancela.
[CAR SETTINGS]	
Identifique o tipo de seu veículo e a localização dos altifalantes traseiro para fazer o ajuste para [DTA SETTINGS].	
[CAR TYPE]	[COMPACT]/[FULL SIZE CAR]/[WAGON]/[MINIVAN]/[SUV]/ [MINIVAN(LONG)]: Seleciona o tipo de veículo.; [OFF]: Sem compensação.
[R-SP LOCATION]*2	Seleciona a localização dos altifalantes traseiros em seu veículo para calcular a distância mais longa desde a posição de audição selecionada (ponto de referência). • [DOOR]/[REAR DECK]: Selecionável apenas quando [CAR TYPE] está selecionado como [OFF], [COMPACT], [FULL SIZE CAR], [WAGON] ou [SUV]. • [2ND ROW]/[3RD ROW]: Selecionável apenas quando [CAR TYPE] está selecionado como [MINIVAN] ou [MINIVAN(LONG)].

*1, *2: (consulte a página 31)

Ajustes do áudio

Determinação automática do tempo de atraso

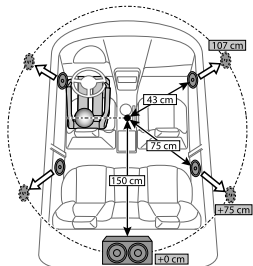

Se especificar a distância desde a posição de audição atualmente definida para cada altifalante, o tempo de atraso será automaticamente calculado.

- 1 Defina **[POSITION]** e determine a posição de audição como o ponto de referência (o ponto de referência para **[FRONT ALL]** será o centro entre a direita e esquerda nos assentos dianteiros).
- 2 Meça as distâncias desde o ponto de referência até aos altifalantes.
- 3 Calcule a distância entre o altifalante mais distante (subwoofer na ilustração) e os outros altifalantes.
- 4 Defina o item **[DISTANCE]** calculado no passo 3 para altifalantes individuais.
- 5 Ajuste **[GAIN]** para altifalantes individuais.

Exemplo: Quando **[FRONT ALL]** é selecionado como a posição de audição

*1 Antes de fazer um ajuste, selecione o altifalante.

Quando o cruzamento de 2 vias estiver selecionado:

[FRONT LEFT]/[FRONT RIGHT]/[REAR LEFT]/[REAR RIGHT]/[SUBWOOFER]:

- **[REAR LEFT]**, **[REAR RIGHT]** e **[SUBWOOFER]** só podem ser selecionados se uma definição diferente de **[NONE]** for selecionada para **[REAR]** e **[SUBWOOFER]** de **[SPEAKER SIZE]**. (Página 29)

Quando o cruzamento de 3 vias estiver selecionado:

[TWEETER LEFT]/[TWEETER RIGHT]/[MID LEFT]/[MID RIGHT]/[WOOFER]:

- **[WOOFER]** só podem ser selecionados se uma definição diferente de **[NONE]** for selecionada para **[WOOFER]** de **[SPEAKER SIZE]**. (Página 29)

*2 Visualizado apenas quando **[X' OVER TYPE]** estiver definido para **[2-WAY]** (página 27) e se uma definição diferente de **[NONE]** estiver selecionada para **[REAR]** de **[SPEAKER SIZE]**. (Página 29)

Ajustes de exibição

Identificação de zona para definições do brilho

KD-T922BT:

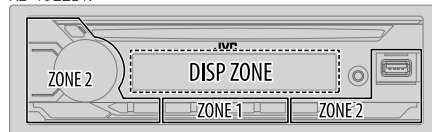

KD-DB622BT:

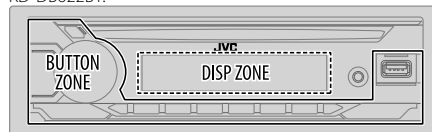

KD-X38MDBT:

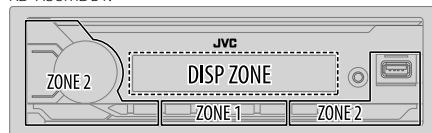

Ajustes de exibição

Identificação de zona para definições de cor

KD-T922BT:

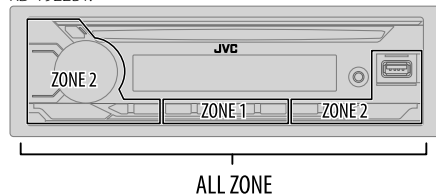

KD-X38MDBT:

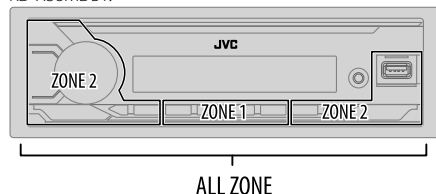

- 1 Mantenha + premido.
- 2 Rode o botão do volume para selecionar um item (consulte a seguinte tabela) e, em seguida, prima-o.
- 3 Repita o passo 2 até que o item pretendido seja selecionado/ativado ou siga as instruções dadas no item selecionado.
- 4 Prima + para sair.

Para voltar ao item de definição anterior, prima / .

Predefinição: [XX]

[DISPLAY]

[DIMMER]

Escureça a iluminação.

[OFF]: O regulador de luminosidade é desativado. O brilho muda para a definição [DAY].

[ON]: O regulador de luminosidade é ativado. O brilho muda para a definição [NIGHT].

(Consulte as seguintes definições "[BRIGHTNESS]").

[DIMMER TIME]: Defina o tempo para ligar e para desligar o regulador de luminosidade.

- 1 Rode o botão de volume para ajustar a hora [ON] e, em seguida, prima-o.
- 2 Rode o botão de volume para ajustar a hora [OFF] e, em seguida, prima-o. (Predefinição: [ON]: [18:00]; [OFF]: [6:00])

[DIMMER AUTO]: O regulador de luminosidade é automaticamente ativado e desativado ao ao ligar ou desligar as luzes do automóvel.*1

[BRIGHTNESS]

Defina o brilho para o dia e noite separadamente.

1 [DAY]/[NIGHT]: Seleciona dia ou noite.

2 Seleccione uma zona. (Veja a ilustração na página 31.)

3 [LEVEL 00] a [LEVEL 31]: Defina o nível do brilho.

[TEXT SCROLL]*2

[SCROLL ONCE]: Desloca a informação no visor uma vez.; [SCROLL AUTO]: Repete o deslocamento em intervalos de 5 segundos.; [SCROLL OFF]: Cancela.

- KD-DB622BT/KD-X38MDBT: Não aplicável às informações de exibição de Etiqueta Dinâmica (página 35, 36) enquanto se está na fonte DAB.

[FORMAT]*3

(Para KD-T922BT/KD-X38MDBT)

As informações abaixo são visualizadas no visor suplementar ao ligar um dispositivo Bluetooth. (Página 35)

[BATT/SIGNAL]: Mostra a intensidade da bateria e do sinal.;

[DATE]: Mostra a data.

*1 A conexão do cabo de controlo de iluminação é necessária. (Página 42, 43)

*2 Alguns caracteres ou símbolos não aparecerão corretamente (ou não aparecerão).

*3 A funcionalidade depende do tipo do telefone utilizado.

Ajustes de exibição

[COLOR] (para KD-T922BT/KD-X38MDBT)

[PRESET]	<p>Seleciona as cores de iluminação para os botões em diferentes zonas separadamente.</p> <p>1 Seleccione uma zona ([ZONE 1], [ZONE 2], [ALL ZONE]). (Veja a ilustração na página 32.)</p> <p>2 Seleccione uma cor para a zona seleccionada.</p> <ul style="list-style-type: none">• [COLOR 01] a [COLOR 49]• [USER]: A cor criada para [DAY COLOR] ou [NIGHT COLOR] aparece.• [COLOR FLOW01] a [COLOR FLOW03]: A cor muda em velocidades diferentes.• [CRYSTAL]/[FLOWER]/[FOREST]/[GRADATION]/[OCEAN]/[RELAX]/[SUNSET]: O padrão de cor seleccionado é mostrado.* (Seleccionável somente se [ALL ZONE] for seleccionado no passo 1.)
[DAY COLOR]	<p>Armazene as suas próprias cores de iluminação para dia e noite para zonas diferentes.</p> <p>1 Seleccione uma zona ([ZONE 1], [ZONE 2]). (Veja a ilustração na página 32.)</p> <p>2 [RED]/[GREEN]/[BLUE]: Seleccione uma cor primária.</p> <p>3 [00] a [31]: Seleccione o nível.</p>
[NIGHT COLOR]	<p>Repeita os passos 2 e 3 para todas as cores primárias.</p> <ul style="list-style-type: none">• A definição é armazenada para [USER] em [PRESET].• [NIGHT COLOR] ou [DAY COLOR] é alterado ao ligar ou desligar as luzes do automóvel.
[COLOR GUIDE]	<p>[ON]: A cor da iluminação de [ZONE 1] e [ZONE 2] muda para a cor branca ao fazer definições no menu e busca de lista, exceto no modo de definição de cor. ; [OFF]: Cancela.</p>

* Se um dos padrões de cor for seleccionado, as cores da iluminação de [ZONE 1] e [ZONE 2] mudarão para as cores predefinidas.

Referências

Manutenção

Para limpar o aparelho

Limpe a sujidade do painel frontal com um pano macio ou de silicone seco.

Limpeza do conector

Remova o painel frontal e limpe o conector gentilmente com uma mecha de algodão. Tome cuidado para não danificar o conector.

KD-T922BT/KD-DB622BT:



Conector (no lado inverso do painel frontal)

KD-X38MDBT:



Conector (no lado inverso do painel frontal)

Manipulação dos discos (para KD-T922BT/KD-DB622BT)

- Não toque na superfície de gravação do disco.
- Não cole fita adesiva, etc. no disco, nem utilize um disco com fita adesiva.
- Não utilize nenhum tipo de acessório para o disco.
- Limpe o disco a partir do centro para fora.
- Limpe o disco com um pano macio e seco de silicone. Não utilize solventes.
- Ao remover um disco do aparelho, puxe-o horizontalmente.
- Retire quaisquer rebarbas do orifício central e bordos do disco antes de inserir um disco.

Mais informações

- Para:
- Atualizações mais recentes do firmware e lista mais recente dos itens compatíveis
 - Aplicação original da JVC
 - Quaisquer outras informações recentes

Visite <www.jvc.net/cs/car/>.

Referências

Geral

- KD-T922BT/KD-DB622BT: Este aparelho só pode efetuar a leitura dos seguintes CDs:



- **Leitura de DualDisc:** O lado não-DVD de um "DualDisc" não é compatível com os "Discos Compactos de Audio Digital" normais. Portanto, o uso de um lado não DVD de um disco DualDisc neste produto não é recomendável.
- Para informações detalhadas e notas sobre os ficheiros de áudio que podem ser reproduzidos, visite <www.jvc.net/cs/car/audiofile/>.

Ficheiros legíveis

- Disco (para KD-T922BT/KD-DB622BT):
Ficheiros de áudio legíveis:
KD-T922BT: MP3 (.mp3), WMA (.wma), AAC (.aac)
KD-DB622BT: MP3 (.mp3), WMA (.wma)
Mídias legíveis: CD-R/CD-RW/CD-ROM
Formatos de ficheiro legíveis: ISO 9660 nível 1/2, Joliet, nome longo de ficheiro
- Dispositivo USB de classe de armazenamento em massa:
Ficheiros de áudio legíveis:
KD-T922BT: MP3 (.mp3), WMA (.wma), AAC (.aac), AAC (.m4a), WAV (.wav), FLAC (.flac)
KD-DB622BT/KD-X38MDBT: MP3 (.mp3), WMA (.wma), WAV (.wav), FLAC (.flac)
Sistemas de ficheiros legíveis: FAT12, FAT16, FAT32

Mesmo que os ficheiros de áudio satisfaçam as normas listadas acima, a reprodução pode não ser possível dependendo dos tipos ou condições do suporte ou dispositivos.
KD-T922BT: O ficheiro AAC (.m4a) em um CD codificado por iTunes não pode ser reproduzido neste aparelho.

Discos não legíveis (para KD-T922BT/KD-DB622BT)

- Discos que não são redondos.
- Discos com coloração na superfície de gravação ou discos que estão sujos.
- Discos Graváveis/Regraváveis que não foram finalizados.
- CD de 8 cm. Tentar inserir utilizando um adaptador pode causar um mau funcionamento.

Sobre dispositivos USB

- Não é possível conectar um dispositivo USB através de um concentrador USB.

- Conexão dum cabo cujo comprimento total seja mais longo que 5 m pode resultar numa leitura anormal.
- Este aparelho não reconhece um dispositivo USB com uma voltagem diferente de 5 V e com mais do que 1,5 A.

Sobre iPod/iPhone (para KD-T922BT)

- Made for
 - iPod touch (6th generation)
 - iPhone 5S, 6, 6 Plus, 6S, 6S Plus, SE, 7, 7 Plus, 8, 8 Plus, X, XS, XS MAX, XR, 11, 11 Pro, 11 Pro MAX (iOS 12.1 ou posterior)
- Não é possível procurar ficheiros vídeo no menu "Vídeos".
- A ordem das canções visualizada no menu de seleção deste aparelho pode diferir da ordem que aparece no iPod/iPhone.
- Não é possível operar o iPod se "JVC" ou "✓" estiver visualizado no iPod.
- Dependendo da versão do sistema operativo do iPod/iPhone, algumas funções podem não funcionar neste aparelho.

Sobre Spotify



- A aplicação Spotify suporta:
 - KD-T922BT: iPhone 5S, 6, 6 Plus, 6S, 6S Plus, SE, 7, 7 Plus, 8, 8 Plus, X, XS, XS MAX, XR, 11, 11 Pro, 11 Pro MAX (iOS 12.1 ou posterior)
 - KD-T922BT: iPod touch (6th generation)
 - SO Android 4.0.3 ou posterior
- Spotify é um serviço de terceiros e, portanto, as especificações estão sujeitas a mudanças sem aviso prévio. Por este motivo, a compatibilidade pode ser prejudicada ou algum ou todos os serviços podem ficar indisponíveis.
- Algumas funções de Spotify não podem ser operadas a partir deste aparelho.
- Para informações sobre o uso da aplicação, contate Spotify em <www.spotify.com>.

Letras cirílicas disponíveis

<input checked="" type="checkbox"/>	Caracteres disponíveis	<input type="checkbox"/>	Indicações no visor													
А	Б	В	Г	Д	Е	Ж	З	И	Й	К	Л	М	Н	О	П	Р
А	Б	В	Г	Д	Е	Ж	З	И	Й	К	Л	М	Н	О	П	Р
С	Т	У	Ф	Х	Ц	Ч	Ш	Щ	Ъ	Ы	Ь	Э	Ю	Я	Ё	
С	Т	У	Ф	Х	Ц	Ч	Ш	Щ	Ъ	Ы	Ь	Э	Ю	Я	Ё	

Referências

Mudar a informação no visor

Cada vez que premir  , a informação no visor mudará.

- Se não houver informação disponível ou gravada, aparecerá “NO TEXT”, “NO NAME” ou outra informação (por ex., nome da estação) ou o visor ficará em branco.

KD-T922BT/KD-X38MDBT:



- *1 A data será substituída pela intensidade da bateria e do sinal do dispositivo Bluetooth ligado se [FORMAT] for definido para [BATT/SIGNAL]. (Página 32)

Nome da fonte	Informações no visor: Principal (Suplementar)
DAB	(Para KD-X38MDBT) Etiqueta de serviço (Etiqueta de ensemble) ➔ Etiqueta de serviço (Etiqueta de ensemble) com Efeito de Sincronização de Música*2 ➔ Etiqueta de serviço (Data) ➔ Etiqueta dinâmica (Data) ➔ Título (Artista) ➔ Título (Data) ➔ Próximo programa (EPG) (Data) ➔ Nível do sinal (Data) ➔ voltar ao início
FM/AM	Frequência (Data) ➔ Frequência (Data) com Efeito de Sincronização de Música*2 ➔ voltar ao início Somente para estações FM com Radio Data System: Nome da estação/Tipo de programa (Data) ➔ Nome da estação/Tipo de programa (Data) com Efeito de Sincronização de Música*2 ➔ Texto de rádio (Data) ➔ Texto de rádio+ (Texto de rádio+) ➔ Título da canção (Artista) ➔ Título da canção (Data) ➔ Frequência (Data) ➔ voltar ao início

Nome da fonte	Informações no visor: Principal (Suplementar)
CD/USB	(Para KD-T922BT) Para CD-DA: Título da faixa (Artista) ➔ Título da faixa (Artista) com Efeito de Sincronização de Música*2 ➔ Título da faixa (Título do disco) ➔ Título da faixa (Data) ➔ Tempo de leitura (Data) ➔ voltar ao início Para arquivos MP3/WMA/AAC/WAV/FLAC: Título da canção (Artista) ➔ Título da canção (Artista) com Efeito de Sincronização de Música*2 ➔ Título da canção (Título do álbum) ➔ Título da canção (Data) ➔ Nome do ficheiro (Nome da pasta) ➔ Nome do ficheiro (Data) ➔ Tempo de leitura (Data) ➔ voltar ao início
iPod USB/iPod BT	(Para KD-T922BT) Título da canção (Artista) ➔ Título da canção (Artista) com Efeito de Sincronização de Música*2 ➔ Título da canção (Título do álbum) ➔ Título da canção (Data) ➔ Tempo de leitura (Data) ➔ voltar ao início
SPOTIFY/SPOTIFY BT	Título de contexto (Data) ➔ Título de contexto (Data) com Efeito de Sincronização de Música*2 ➔ Título da canção (Artista) ➔ Título da canção (Título do álbum) ➔ Título da canção (Data) ➔ Tempo de leitura (Data) ➔ voltar ao início
BT AUDIO	Título da canção (Artista) ➔ Título da canção (Artista) com Efeito de Sincronização de Música*2 ➔ Título da canção (Título do álbum) ➔ Título da canção (Data) ➔ Tempo de leitura (Data) ➔ voltar ao início
AUX	Nome da fonte (Data) ➔ Nome da fonte (Data) com Efeito de Sincronização de Música*2 ➔ voltar ao início

- *2 Durante o Efeito de Sincronização de Música, a cor da iluminação ou nível do brilho dos botões muda e sincroniza com o nível de música (dependendo da definição de cor feita para [PRESET] na página 33).

Referências

KD-DB622BT:



Nome da fonte	Informações no visor: Principal
DAB	Etiqueta de serviço ➔ Etiqueta de serviço com Efeito de Sincronização de Música* ➔ Etiqueta de ensemble ➔ Etiqueta dinâmica ➔ Título/Artista ➔ Próximo programa (EPG) ➔ Nível do sinal ➔ Data ➔ voltar ao início
FM ou AM	Frequência ➔ Frequência com Efeito de Sincronização de Música* ➔ Data ➔ voltar ao início Somente para estações FM com Radio Data System: Nome da estação/Tipo de programa ➔ Nome da estação/Tipo de programa com Efeito de Sincronização de Música* ➔ Texto de rádio ➔ Texto de rádio+ ➔ Texto de rádio+ título da canção/Texto de rádio+ artista ➔ Frequência ➔ Data ➔ voltar ao início
CD ou USB	Para CD-DA: Título do disco/Artista ➔ Título do disco/Artista com Efeito de Sincronização de Música* ➔ Título da faixa/Artista ➔ Tempo de leitura ➔ Data ➔ voltar ao início Para ficheiros MP3/WMA/WAV/FLAC: Título da canção/Artista ➔ Título da canção/Artista com Efeito de Sincronização de Música* ➔ Título do álbum/Artista ➔ Nome da pasta ➔ Nome do ficheiro ➔ Tempo de leitura ➔ Data ➔ voltar ao início

Nome da fonte	Informações no visor: Principal
SPOTIFY BT	Título de contexto ➔ Título de contexto com Efeito de Sincronização de Música* ➔ Título da canção ➔ Artista ➔ Título do álbum ➔ Tempo de leitura ➔ Data ➔ voltar ao início
BT AUDIO	Título da canção/Artista ➔ Título da canção/Artista com Efeito de Sincronização de Música* ➔ Título do álbum/Artista ➔ Tempo de leitura ➔ Data ➔ voltar ao início
AUX	Nome da fonte ➔ Nome da fonte com Efeito de Sincronização de Música* ➔ Data ➔ voltar ao início

* Durante o Efeito de Sincronização de Música, o nível do brilho dos botões muda e sincroniza com o nível de música.

Localização e solução de problemas

Sintoma	Solução
Geral	O som não pode ser ouvido. <ul style="list-style-type: none"> Ajuste o volume para o nível ideal. Verifique os cabos e conexões.
	“MISWIRING CHECK WIRING THEN PWR ON” aparece. <p>Desligue a alimentação e, em seguida, certifique-se de que os terminais dos fios de altifalante estão adequadamente isolados. Ligue a alimentação novamente.</p>
	“PROTECTING SEND SERVICE” aparece. <p>Envie o aparelho para o centro de serviço mais próximo.</p>
	A fonte não pode ser selecionada. <p>Marque a definição [SOURCE SELECT]. (Página 7)</p>
	O aparelho não funciona de todo. <p>Reinicie o aparelho. (Página 4, 5, 6)</p>
	Caracteres corretos não são visualizados. <ul style="list-style-type: none"> Este aparelho só pode visualizar letras maiúsculas, números e um número limitado de símbolos. Dependo do idioma de apresentação selecionado (página 8), alguns caracteres podem não ser corretamente apresentados.
Rádio digital	A recepção DAB está má. <p>Certifique-se de que [ON] está selecionado para [DAB ANT POWER]. (Página 11)</p>
	“CHK ANTENNA” <p>Verifique a antena DAB. Se uma antena passiva (sem um amplificador) for utilizada, defina [DAB ANT POWER] para [OFF]. (Página 11)</p>
	“RELATED SERV FOUND” <ul style="list-style-type: none"> Prima o botão do volume para ativar Soft-Link. (Página 11) Prima para cancelar.
Rádio analógico	<ul style="list-style-type: none"> A recepção do rádio está má. Um ruído estático é produzido ao escutar rádio. <p>Verifique a conexão da antena.</p>

Sintoma	Solução
CD/USB/iPod	O disco não é ejetado. <p>Mantenha premido para ejetar o disco forçosamente. Tenha o cuidado para evitar que o disco caia ao ser ejetado.</p>
	É gerado um ruído. <p>Salte para outra faixa ou mude o disco.</p>
	“IN DISC” aparece e o disco não poderá ser ejetado. <p>Certifique-se de que nada está a bloquear a abertura de carregamento ao ejetar o disco.</p>
	“PLEASE EJECT” aparece. <p>Prima e, em seguida, insira o disco corretamente.</p>
	A ordem de leitura não está conforme pretendido. <p>A ordem de reprodução é determinada pela ordem na qual os ficheiros foram gravados (disco) ou o nome do ficheiro (USB).</p>
	A indicação de tempo de leitura decorrido não é correta. <p>Isso depende do processo de gravação mais cedo (disco/USB).</p>
	“NOT SUPPORT” aparece e a faixa é saltada. <p>Verifique se a faixa está num formato legível. (Página 34)</p>
	“READING” está a piscar. <ul style="list-style-type: none"> Não utilize demasiados níveis hierárquicos e pastas. Recarregue o disco ou ligue novamente o dispositivo (USB/iPod/iPhone).
	“UNSUPPORTED DEVICE” aparece. <ul style="list-style-type: none"> Verifique se o dispositivo USB conectado é compatível com este aparelho e certifique-se de que os sistemas de ficheiros estão nos formatos suportados. (Página 34) Volte a colocar o dispositivo USB.
	“UNRESPONSIVE DEVICE” aparece. <p>Certifique-se de que o dispositivo USB não está funcionando incorretamente e recoloque o dispositivo USB.</p>
“USB HUB IS NOT SUPPORTED” aparece. <p>Este aparelho não pode suportar um dispositivo USB ligado através de um concentrador USB.</p>	
“CANNOT PLAY” aparece. <p>Conecte um dispositivo USB que contenha ficheiros de áudio legíveis.</p>	

Localização e solução de problemas

Sintoma	Solução	
CD/iUSB/iPod	<ul style="list-style-type: none"> A fonte não muda para "USB" ao ligar um dispositivo USB durante a escuta de uma outra fonte. "USB ERROR" aparece. 	A porta USB está a consumir mais energia do que o limite das especificações. Desligue a alimentação e desligue o dispositivo USB. Logo, ligue a alimentação e volte a ligar o dispositivo USB. Se isso não resolver o problema, desligue a alimentação e ligue-a novamente (ou reinicialize o aparelho) antes de substituir por um outro dispositivo USB.
	O iPod/iPhone não se liga ou não funciona.	<ul style="list-style-type: none"> Verifique a conexão entre este aparelho e o iPod/iPhone. Desconecte e reinicialize o iPod/iPhone utilizando a reinicialização física.
	"LOADING" aparece ao entrar no modo de procura premindo 	Este aparelho ainda está a preparar a lista de música de iPod/iPhone. Pode demorar algum tempo para carregar, tente novamente mais tarde.
	"NO DISC"	Insira um disco legível na abertura de carregamento.
	"NO DEVICE"	Ligue um dispositivo (USB/iPod/iPhone) e mude a fonte de novo para USB/iPod/iPhone.
	"MEMORY FULL"	O limite máximo de armazenamento do seu iPod/iPhone foi atingido.
Spotify	"DISCONNECTED"	O dispositivo USB está desligado da unidade principal. Certifique-se de que o dispositivo está corretamente ligado através de USB.
	"CONNECTING"	<ul style="list-style-type: none"> Ligado através do terminal de entrada USB: O dispositivo está a ser ligado à unidade principal. Aguarde. Ligado via Bluetooth: O dispositivo Bluetooth está desligado. Verifique a ligação Bluetooth e certifique-se de que tanto o dispositivo como o aparelho estão emparelhados e ligados.
	"CHECK APP"	A aplicação Spotify não está corretamente ligada, ou o utilizador não está registado. Feche a aplicação Spotify e reinicie. Logo, entre na sua conta Spotify.

Sintoma	Solução	
Bluetooth®	Nenhum dispositivo Bluetooth foi detetado.	<ul style="list-style-type: none"> Repita a procura a partir do dispositivo Bluetooth. Reinicie o aparelho. (Página 4, 5, 6)
	O emparelhamento Bluetooth não pôde ser realizado.	<ul style="list-style-type: none"> Certifique-se de que introduziu o mesmo código PIN tanto para o aparelho como para o dispositivo Bluetooth. Apague a informação de emparelhamento do aparelho e do dispositivo Bluetooth e, em seguida, realize o emparelhamento de novo. (Página 19)
	Ouve-se eco ou ruído durante uma conversação telefónica.	<ul style="list-style-type: none"> Ajuste a posição da unidade do microfone. (Página 18) Verifique a definição [ECHO CANCEL]. (Página 21)
	A qualidade do som do telefone não está boa.	<ul style="list-style-type: none"> Reduza a distância entre o aparelho e o dispositivo Bluetooth. Mova o carro para um local onde a receção do sinal seja melhor.
	O método de chamada por voz não foi bem-sucedido.	<ul style="list-style-type: none"> Utilize o método de chamada por voz em um ambiente mais quieto. Reduza a distância do microfone ao falar o nome. Certifique-se de que utiliza a mesma voz da etiqueta de voz registada.
	O som é interrompido ou salta durante a leitura de um leitor áudio Bluetooth.	<ul style="list-style-type: none"> Reduza a distância entre o aparelho e o leitor de áudio Bluetooth. Desligue e volte a ligar a alimentação do aparelho e, em seguida, tente conectar de novo. Outros dispositivos Bluetooth podem estar a tentar a conexão com o aparelho.
	Não é possível controlar o leitor de áudio Bluetooth conectado.	<ul style="list-style-type: none"> Verifique se o leitor de áudio Bluetooth conectado suporta o perfil de controlo remoto de áudio/vídeo (AVRCP). (Consulte o manual de instruções dos seu leitor de áudio.) Desconecte e conecte o leitor Bluetooth de novo.
	"PLEASE WAIT"	O aparelho está a preparar-se para a função Bluetooth. Se a mensagem não desaparecer, desligue e volte a ligar o aparelho, e volte a conectar o dispositivo.

Localização e solução de problemas

Sintoma	Solução
"NOT SUPPORT"	O telefone ligado não suporta a função de Reconhecimento de Voz ou a transferência de lista telefónica.
"NO ENTRY"/"NO PAIR"	Não há dispositivo registado conectado/encontrado via Bluetooth.
"ERROR"	Repita a operação. Se "ERROR" aparecer de novo, verifique se o dispositivo suporta a função que tentou executar.
"NO INFO"/"NO DATA"	O dispositivo Bluetooth não pode obter informações de contato.
"H/W ERROR"	Reinicie o aparelho e tente a operação de novo. Se "H/W ERROR" aparecer de novo, consulte o seu centro de serviço mais próximo.
"SWITCHING NG"	Os telefones ligados não suportam a função de mudança de telefone.
A conexão Bluetooth entre o dispositivo Bluetooth e o aparelho está instável.	Apague o dispositivo Bluetooth registado não utilizado deste aparelho. (Página 23)

Bluetooth®

Se ainda tiver problemas, reinicialize o aparelho. (Página 4, 5, 6)

Instalação/Conexão

Esta secção é para o instalador profissional.
Para o propósito de segurança, encarregue as ligações e a montagem a profissionais. Consulte o revendedor de áudio para automóveis.

▲ AVISO

- Este aparelho só pode ser utilizado com um fornecimento de energia de CC de 12 V, com terra negativa.
- Desconecte o terminal negativo da bateria antes de efetuar as conexões e montagem.
- Não conecte o fio da bateria (amarelo) e o fio da ignição (vermelho) ao chassis do automóvel ou fio terra (preto) para prevenir um curto-circuito.
- Para evitar um curto-circuito:
 - Isole os fios não ligados com uma fita de vinilo.
 - Certifique-se de atarraxar este aparelho ao chassis do automóvel de novo após a instalação.
 - Segure os fios com braçadeiras de cabo e enrole a fita de vinilo em torno dos fios que entrem em contacto com partes metálicas para proteger os fios.

▲ CUIDADO

- Instale este aparelho na consola do seu automóvel. Não toque nas partes de metal deste aparelho durante e logo após a utilização do aparelho. As partes de metal, tal como o dissipador de calor e a caixa ficam muito quentes.
- Não conecte os fios  dos altifalantes ao chassis do automóvel ou fio terra (preto), nem os conecte em paralelo.
- Conecte altifalantes com uma potência máxima acima de 50 W. Se a potência máxima dos altifalantes for inferior a 50 W, altere a definição [AMP GAIN] para evitar danos aos altifalantes. (Página 26)
- Monte o aparelho num ângulo inferior a 30°.
- Se a cablagem do seu automóvel não tiver um terminal de ignição, ligue o fio de ignição (vermelho) ao terminal na caixa de fusíveis do automóvel que forneça uma energia de CC de 12 V e que seja ligado e desligado pela chave de ignição.
- Mantenha todos os cabos longe das partes metálicas de dissipação de calor.
- Depois que o aparelho tiver sido instalado, verifique se as lâmpadas de stop, os pisca-piscas, os limpa-para-brisas, etc. do automóvel estão funcionando corretamente.
- Se o fusível queimar-se, primeiro certifique-se de que os fios não estão em contacto com o chassis do automóvel e, em seguida, substitua o fusível por um novo com a mesma capacidade.

Instalação/Conexão

Lista de peças para instalação

(A) Painel frontal (×1)



(B) Placa de guarnição (×1)



(C) Manga de montagem (×1)

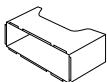

(D) Cablagem (×1)

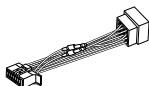

(E) Chave de extração (×2)
(para KD-T922BT/
KD-DB622BT)

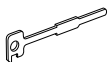

(para KD-X38MDBT)



Processo básico

- 1 Retire a chave do interruptor de ignição e, em seguida, desconecte o terminal \ominus da bateria do automóvel.
- 2 Conecte os fios adequadamente. Consulte "Ligação da cablagem" na página 42, 43.
- 3 Instale o aparelho no seu automóvel. Consulte "Instalação do aparelho (montagem no tablier)" na página 40, 41.
- 4 Conecte o terminal \ominus da bateria do automóvel.
- 5 Prima \odot SRC para ligar o aparelho.
- 6 Retire o painel frontal e reinicie o aparelho dentro de 5 segundos. (Página 4, 5, 6)

Instalação do aparelho (montagem no tablier) (para KD-T922BT/KD-DB622BT)

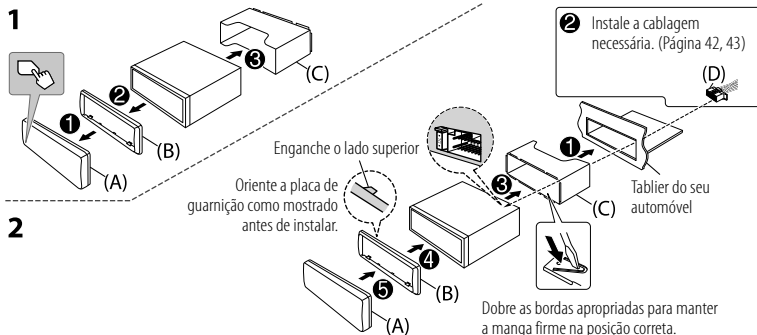

Instalação do aparelho (sem manga de montagem)

(para KD-T922BT/KD-DB622BT)

- 1 Retire a manga de montagem e a placa de guarnição do aparelho.
- 2 Alinhe os orifícios no aparelho (em ambos os lados) com o suporte de montagem do veículo e fixe o aparelho com parafusos (disponíveis comercialmente).

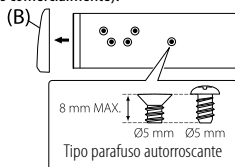

⚠ Utilize apenas os parafusos especificados. Utilizar parafusos inadequados pode danificar o aparelho.

Remoção do aparelho

(para KD-T922BT/KD-DB622BT)

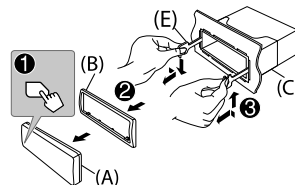

Instalação do aparelho (montagem no tablier) (para KD-X38MDBT)

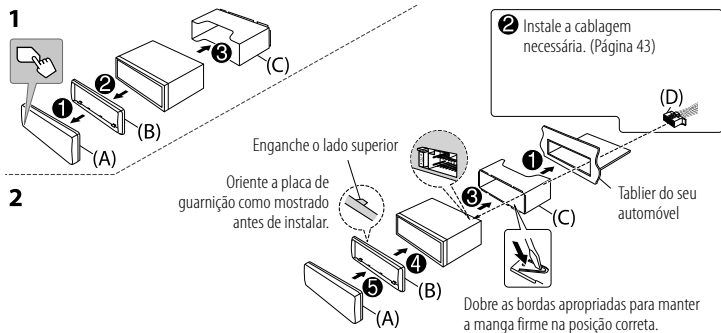

Instalação do aparelho (sem manga de montagem) (para KD-X38MDBT)

(para KD-X38MDBT)

- 1 Retire a manga de montagem e a placa de garnição do aparelho.
- 2 Alinhe os orifícios no aparelho (em ambos lados) com o suporte de montagem do veículo e fixe o aparelho com parafusos (disponíveis comercialmente).

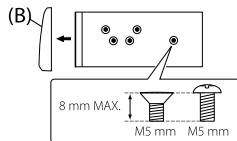

▲ Utilize apenas os parafusos especificados. Utilizar parafusos inadequados pode danificar o aparelho.

Remoção do aparelho

(para KD-X38MDBT)

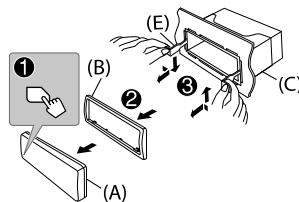

Ligação da cablagem do KD-T922BT

Quando ligar a um amplificador externo, ligue o seu fio de terra ao chassis do automóvel para evitar danos ao aparelho.

Saída traseira/cruzamento de 3 vias: Saída de tweeter
 Saída dianteira/cruzamento de 3 vias: Saída de mid range
 Saída de subwoofer/cruzamento de 3 vias: Saída de woofer

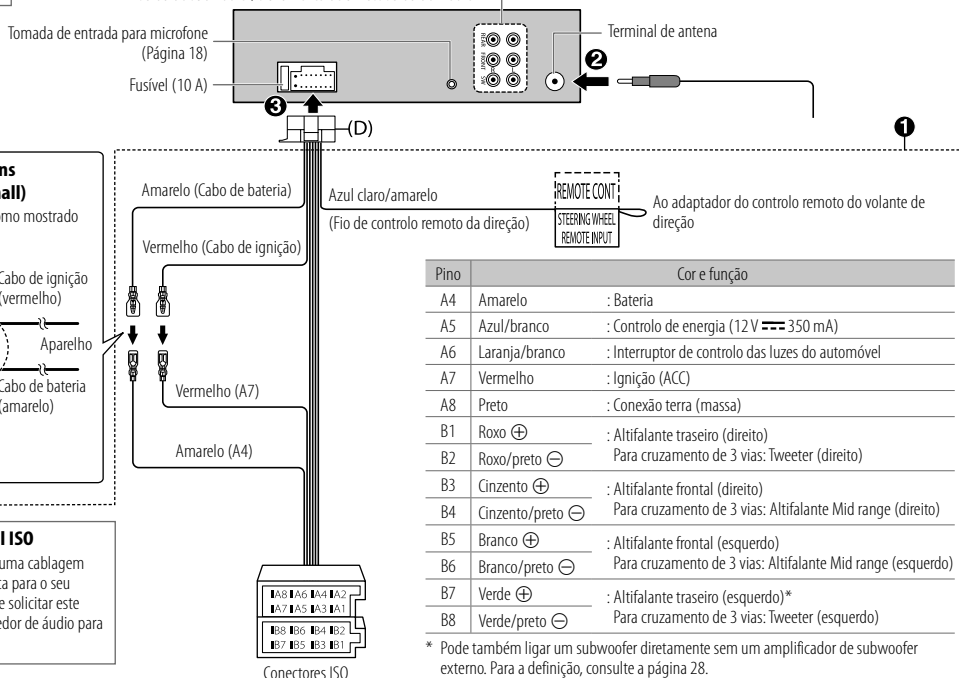

Conexão dos conectores ISO em alguns automóveis VW/Audi ou Opel (Vauxhall)

Podem precisar modificar a cablagem fornecida como mostrado abaixo.

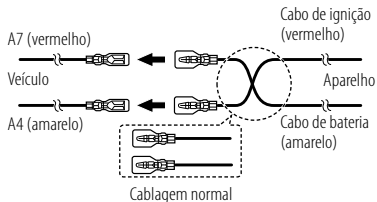

Se o seu carro não tiver um terminal ISO

Recomendamos a instalação do aparelho com uma cablagem personalizada disponível no comércio, específica para o seu veículo, e para a sua segurança, certifique-se de solicitar este trabalho a profissionais. Consulte o seu revendedor de áudio para automóveis.

* Pode também ligar um subwoofer diretamente sem um amplificador de subwoofer externo. Para a definição, consulte a página 28.

Instalação/Conexão

Ligação da cablagem do KD-DB622BT/KD-X38MDBT

Quando ligar a um amplificador externo, ligue o seu fio de terra ao chassis do automóvel para evitar danos ao aparelho.

KD-X38MDBT:
 Saída traseira/cruzamento de 3 vias: Saída de tweeter
 Saída dianteira/cruzamento de 3 vias: Saída de mid range
 Saída de subwoofer/cruzamento de 3 vias: Saída de woofers

KD-DB622BT:
 Saída traseira/subwoofer/cruzamento de 3 vias: Saída de woofers

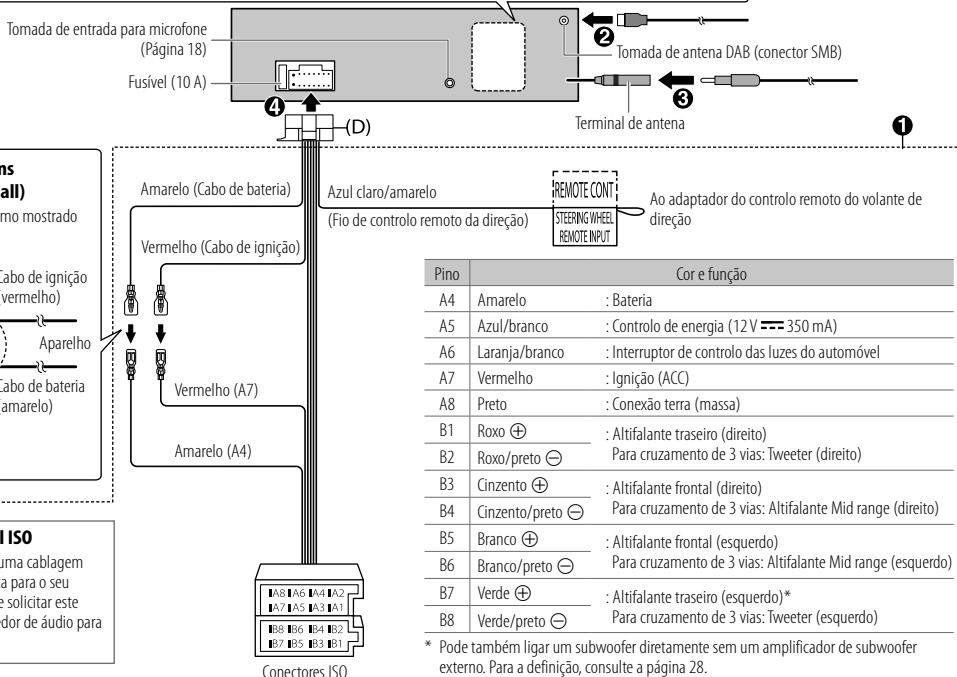

Conexão dos conectores ISO em alguns automóveis VW/Audi ou Opel (Vauxhall)

Podem precisar modificar a cablagem fornecida como mostrado abaixo.

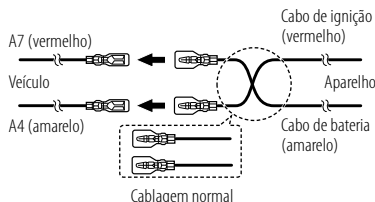

Se o seu carro não tiver um terminal ISO

Recomendamos a instalação do aparelho com uma cablagem personalizada disponível no comércio, específica para o seu veículo, e para a sua segurança, certifique-se de solicitar este trabalho a profissionais. Consulte o seu revendedor de áudio para automóveis.

* Pode também ligar um subwoofer diretamente sem um amplificador de subwoofer externo. Para a definição, consulte a página 28.

Especificações

KD-DB622BT/KD-X38MDBT:			
Rádio digital	DAB	Gama de frequência	Banda III 174,928 MHz — 239,200 MHz
		Sensibilidade	-100 dBm
		Relação sinal-ruído	80 dB
		Tipo de conector de antena	SMB
		Voltagem de saída da antena	CC 12 V
		Corrente máxima da antena	< 100 mA
Rádio analógico	FM	Gama de frequência	87,5 MHz — 108,0 MHz (passos de 50 kHz)
		Sensibilidade útil (S/N = 26 dB)	KD-DB622BT/KD-X38MDBT: 0,56 µV/75 Ω (6,2 dBf) KD-T922BT: 0,71 µV/75 Ω (8,2 dBf)
		Sensibilidade de repouso (DIN S/N = 46 dB)	KD-DB622BT/KD-X38MDBT: 1,58 µV/75 Ω KD-T922BT: 2,0 µV/75 Ω
		Resposta de frequência (±3 dB)	30 Hz — 15 kHz
		Relação Sinal-Ruído (MONO)	KD-DB622BT/KD-X38MDBT: 68 dB KD-T922BT: 64 dB
		Separação de estéreo (1 kHz)	40 dB
	AM (MW)	Gama de frequência	531 kHz — 1 611 kHz (passos de 9 kHz)
		Sensibilidade útil (S/N = 20 dB)	KD-DB622BT/KD-X38MDBT: 28,5 µV (29,1 dBµ) KD-T922BT: 28,2 µV (29 dBµ)
	AM (LW)	Gama de frequência	153 kHz — 279 kHz (passos de 9 kHz)
		Sensibilidade útil (S/N = 20 dB)	KD-DB622BT/KD-X38MDBT: 45 µV (33,1 dBµ) KD-T922BT: 50 µV (33,9 dBµ)

KD-T922BT/KD-DB622BT:		
Leitor de CD	Díodo laser	GaAlAs
	Filtro digital (D/A)	8 Sobreamostragem óctupla
	Velocidade de rotação	500 rpm — 200 rpm (CLV)
	Modulação e vibração	Abaixo do limite mensurável
	Resposta de frequência (±1 dB)	20 Hz — 20 kHz
	Distorção harmónica total (1 kHz)	0,01 %
	Relação sinal-ruído (1 kHz)	KD-T922BT: 97 dB KD-DB622BT: 96 dB
	Gama dinâmica	KD-T922BT: 91 dB KD-DB622BT: 92 dB
	Separação de canais	KD-T922BT: 89 dB KD-DB622BT: 90 dB
	Descodificador MP3	Em conformidade com MPEG-1/2 Audio Layer-3
Descodificador WMA	Em conformidade com Windows Media Audio	
Descodificador AAC	KD-T922BT: Ficheiros AAC-LC“.aac”	
USB	Padrão USB	KD-T922BT: USB 1.1, USB 2.0 (Alta velocidade) KD-DB622BT/KD-X38MDBT: USB 1.1, USB 2.0 (Velocidade Máxima)
	Dispositivos compatíveis	Armazenamento em massa
	Sistema de ficheiros	FAT12/16/32
	Corrente de consumo máxima	CC 5 V $\overline{\text{---}}$ 1,5 A
	Conversor de filtro digital (D/A)	24 Bit
Resposta de frequência (±1 dB)	20 Hz — 20 kHz	
Relação sinal-ruído (1 kHz)	98 dB	

Especificações

USB	Gama dinâmica	93 dB
	Separação de canais	KD-T922BT/KD-DB622BT: 90 dB KD-X38MDBT: 89 dB
	Descodificador MP3	Em conformidade com MPEG-1/2 Audio Layer-3
	Descodificador WMA	Em conformidade com Windows Media Audio
	Descodificador AAC	KD-T922BT: Ficheiros AAC-LC "aac", "m4a"
	Descodificador WAV	PCM Linear
	Descodificador FLAC	Ficheiro FLAC, até 24 bits/96 kHz
Auxiliar	Resposta de frequência (± 3 dB)	20 Hz — 20 kHz
	Voltagem máxima de entrada	1 000 mV
	Impedância de entrada	30 k Ω
Bluetooth	Versão	Bluetooth V4.2
	Gama de frequência	2,402 GHz — 2,480 GHz
	Potência de saída RF (E.I.R.P.)	+4 dBm (MÁX), Classe de potência 2
	Alcance máximo de comunicação	Linha de vista aprox. 10 m (32,8 pés)
	Emparelhamento	SSP (Emparelhamento simples e seguro, da sigla em inglês Secure Simple Pairing)
	Perfil	HFP1.7.1, da sigla em inglês Hands-Free Profile (Perfil Mãos-Livres) A2DP, da sigla em inglês Advanced Audio Distribution Profile (Perfil de distribuição avançada de áudio) AVRCP1.6.1, da sigla em inglês Audio/Video Remote Control Profile (Perfil de controlo remoto de áudio/vídeo) PBAP, da sigla em inglês Phonebook Access Profile (Perfil de acesso à lista telefónica) SPP, da sigla em inglês Serial Port Profile (Perfil de porta série)

Áudio	Potência máxima de saída	50 W \times 4 ou 50 W \times 2 + 50 W \times 1 (Subwoofer = 4 Ω)	
	Potência em toda a banda (inferior a 1 % THD)	22 W \times 4	
	Impedância do altifalante	4 Ω — 8 Ω	
	Banda	13 Banda	
	HPF	Frequência	62,5/ 100/ 160/ 250/ 400/ 630/ 1k/ 1,6 k/ 2,5k/ 4k/ 6,3k/ 10k/ 16k Hz
		Nível	-09 — +09 (-9dB — +9dB)
		Q	1,35/ 1,5/ 2,0
	LPF	Frequência	THROUGH/ 30/ 40/ 50/ 60/ 70/ 80/ 90/ 100/ 120/ 150/ 180/ 220/ 250 Hz
		Nível	-6/ -12/ -18/ -24 dB/Oct.
		Q	-8/ -7/ -6/ -5/ -4/ -3/ -2/ -1/ 0 dB
	Nível de preout/Carga	2 500 mV/10 k Ω	
	Impedância de preout	\leq 600 Ω	
Geral	Voltagem de funcionamento	Bateria de automóvel de CC 12 V	
	Dimensões da instalação (L \times A \times P)	KD-T922BT/KD-DB622BT: 182 mm \times 53 mm \times 156 mm KD-X38MDBT: 182 mm \times 53 mm \times 100 mm	
	Peso líquido (inclui placa de guarnição, manga de montagem)	KD-DB622BT: 1,3 kg KD-T922BT: 1,2 kg KD-X38MDBT: 0,6 kg	

Sujeito a modificações sem aviso prévio.

- Windows Media is a registered trademark or trademark of Microsoft Corporation in the United States and/or other countries.

This product is protected by certain intellectual property rights of Microsoft. Use or distribution of such technology outside of this product is prohibited without a license from Microsoft.

- Use of the Made for Apple badge means that an accessory has been designed to connect specifically to the Apple product(s) identified in the badge and has been certified by the developer to meet Apple performance standards. Apple is not responsible for the operation of this device or its compliance with safety and regulatory standards. Please note that the use of this accessory with an Apple product may affect wireless performance.
- Apple, iPhone, iPod, iPod touch, and iTunes are trademarks of Apple Inc., registered in the U.S. and other countries.
- IOS is a trademark or registered trademark of Cisco in the U.S. and other countries and is used under license.
- SPOTIFY and the Spotify logo are among the registered trademarks of Spotify AB.
- Android is a trademark of Google LLC.
- The Bluetooth® word mark and logos are registered trademarks owned by Bluetooth SIG, Inc. and any use of such marks by JVCKENWOOD Corporation is under license. Other trademarks and trade names are those of their respective owners.