



BRESSER®

TemeoTrend WFS/WFW

Art. No. 7007500HZI000

Art. No. 7007500GYE000



DE BEDIENUNGSANLEITUNG
EN INSTRUCTION MANUAL
FR MODE D'EMPLOI
IT ISTRUZIONI PER L'USO
ES INSTRUCCIONES DE USO

DE Besuchen Sie unsere Website über den folgenden QR Code oder Weblink um weitere Informationen zu diesem Produkt oder die verfügbaren Übersetzungen dieser Anleitung zu finden.

EN Visit our website via the following QR Code or web link to find further information on this product or the available translations of these instructions.

FR Si vous souhaitez obtenir plus d'informations concernant ce produit ou rechercher ce mode d'emploi en d'autres langues, rendez-vous sur notre site Internet en utilisant le code QR ou le lien correspondant.

NL Bezoek onze internetpagina via de volgende QR-code of weblink, voor meer informatie over dit product of de beschikbare vertalingen van deze gebruiksaanwijzing.

IT Desidera ricevere informazioni esaustive su questo prodotto in una lingua specifica? Venga a visitare il nostro sito Web al seguente link (codice QR Code) per conoscere le versioni disponibili.

ES Visite nuestra página de Internet utilizando el siguiente código QR o el enlace web, para buscar más información sobre este producto o versiones disponibles del presente manual de instrucciones en diferentes idiomas.

RU Посетите нашу страницу в сети Интернет, используя QR-код или Web-ссылку, для получения дополнительной информации по данному устройству или для поиска доступных языковых версий данного руководства по эксплуатации.

DE	6
EN	20
FR, NL, ES, IT	39



(FIG 1)

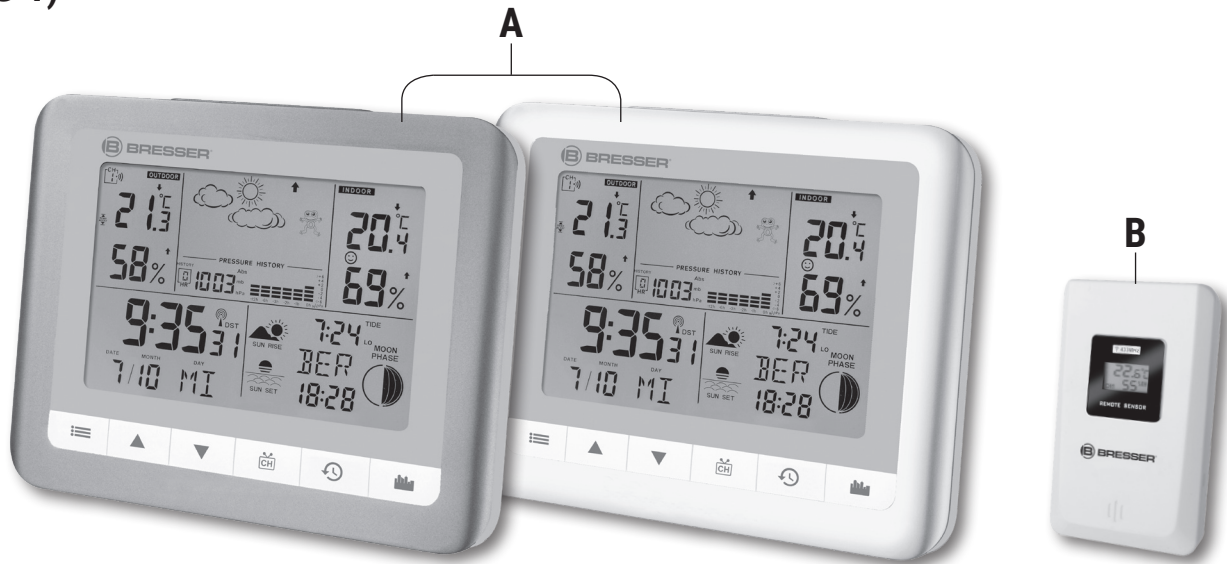

(FIG 2)

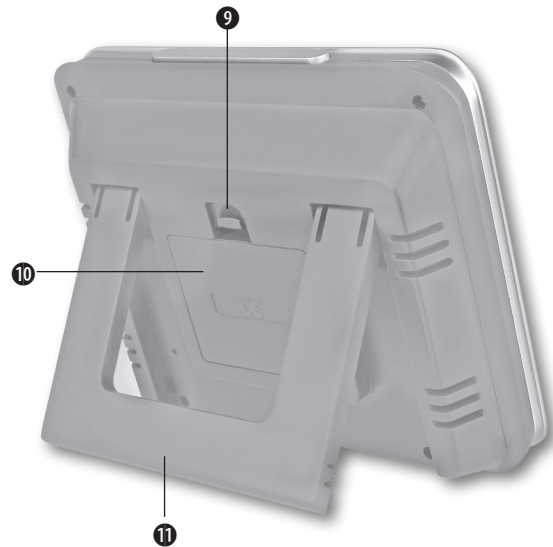
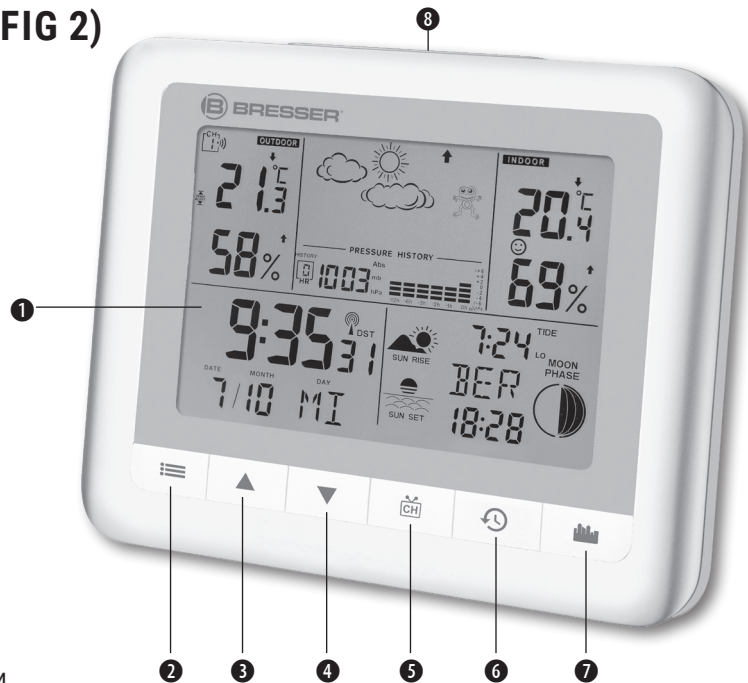

(FIG 3)

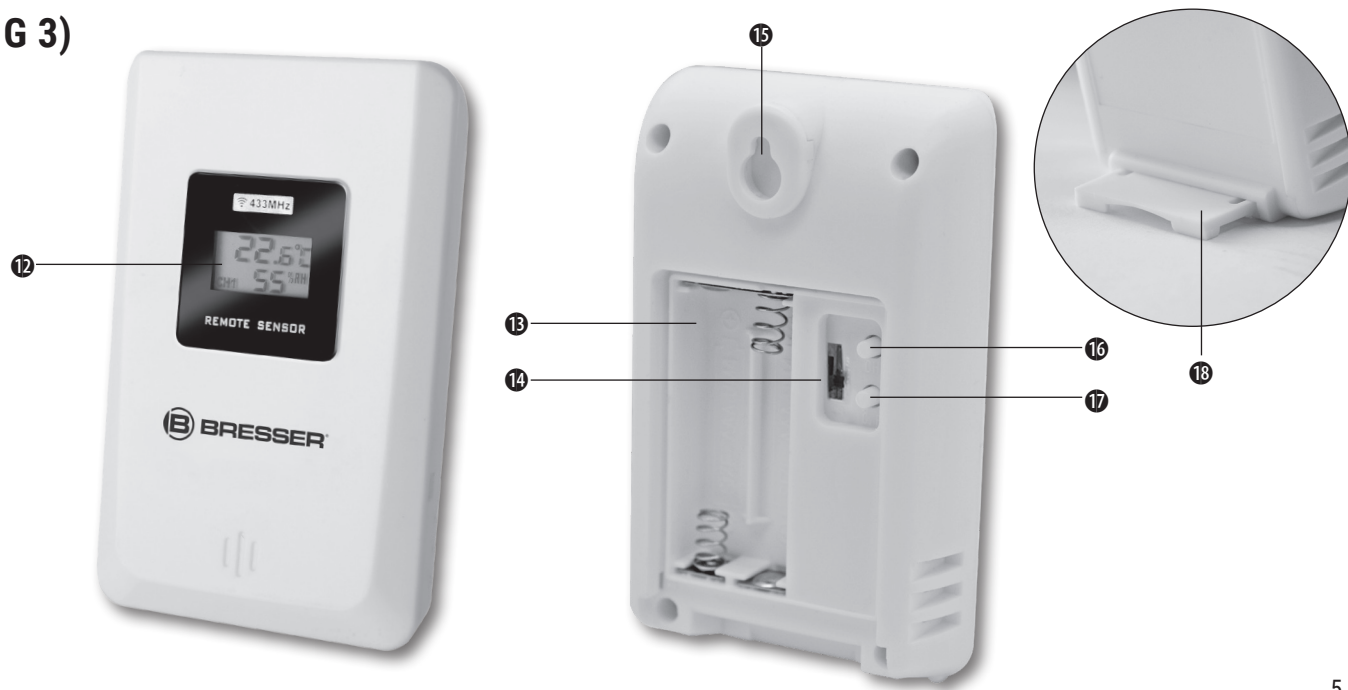

ALLGEMEINE INFORMATIONEN

Zu dieser Anleitung

Diese Bedienungsanleitung ist als Teil des Gerätes zu betrachten. Lesen Sie vor der Benutzung des Geräts aufmerksam die Sicherheitshinweise und die Bedienungsanleitung. Bewahren Sie diese Bedienungsanleitung für die erneute Verwendung zu einem späteren Zeitpunkt auf. Bei Verkauf oder Weitergabe des Gerätes ist die Bedienungsanleitung an jeden nachfolgenden Besitzer/Benutzer des Produkts weiterzugeben.

Verwendungszweck

Dieses Produkt dient ausschließlich der privaten Nutzung. Es wurde entwickelt als elektronisches Medium zur Nutzung multimedialer Dienste.

ALLGEMEINE WARNHINWEISE



GEFAHR!

Dieses Zeichen steht vor jedem Textabschnitt, der auf Gefahren hinweist, die bei unsachgemäßer Anwendung zu leichten bis schweren Verletzungen führen.



ACHTUNG!

Dieses Zeichen steht vor jedem Textabschnitt, der auf Sach- oder Umweltschädigungen bei unsachgemäßer Anwendung hinweist.



ERSTICKUNGSGEFAHR!

Es besteht ERSTICKUNGSGEFAHR!



GEFAHR EINES STROMSCHLAGS!

Dieses Gerät beinhaltet Elektronikteile, die über eine Stromquelle (Netzteil und/oder Batterien) betrieben werden. Die Nutzung darf nur, wie in der Anleitung beschrieben, erfolgen, andernfalls besteht GEFAHR eines STROMSCHLAGS!



VERÄTZUNGSGEFAHR!

Ausgelaufene Batteriesäure kann zu Verätzungen führen! Vermeiden Sie den Kontakt von Batteriesäure mit Haut, Augen und Schleimhäuten. Spülen Sie bei Kontakt mit der Säure die betroffenen Stellen sofort mit reichlich klarem Wasser und suchen Sie einen Arzt auf.

 **BRAND-/EXPLOSIONSGEFAHR!**

Setzen Sie das Gerät keinen hohen Temperaturen aus. Benutzen Sie nur die empfohlenen Batterien. Gerät und Batterien nicht kurzschließen oder ins Feuer werfen! Durch übermäßige Hitze und unsachgemäße Handhabung können Kurzschlüsse, Brände und sogar Explosionen ausgelöst werden!

 **GEFAHR von Sachschäden!**

Bauen Sie das Gerät nicht auseinander! Wenden Sie sich im Falle eines Defekts an Ihren Fachhändler. Er nimmt mit dem Service-Center Kontakt auf und kann das Gerät ggf. zwecks Reparatur einschicken.

 **ACHTUNG!**

Tauchen Sie das Gerät nicht in Wasser.

 **ACHTUNG!**

Setzen Sie das Gerät keinen starken Stößen, Erschütterungen, Staub, dauerhaft hohen Temperaturen oder extremer Feuchtigkeit aus. Dies kann zu Fehlfunktionen, Kurzschlüssen, Beschädigung der Batterien und Bauteile führen.

 **ACHTUNG!**

Benutzen Sie nur die empfohlenen Batterien. Ersetzen Sie schwache oder verbrauchte Batterien immer durch einen komplett neuen Satz Batterien mit voller Kapazität. Verwenden Sie keine Batterien unterschiedlicher Marken, Typen oder unterschiedlich hoher Kapazität. Entfernen Sie Batterien aus dem Gerät, wenn es längere Zeit nicht benutzt wird!

 **ACHTUNG!**

Für Spannungsschäden in Folge falsch eingelegter Batterien übernimmt der Hersteller keine Haftung!

EG-KONFORMITÄTSERKLÄRUNG

Hiermit erklärt Bresser GmbH, dass der Funkanlagentyp mit Artikelnummer: 7007500000000 der Richtlinie 2014/53/EU entspricht. Der vollständige Text der EU-Konformitätserklärung ist unter der folgenden Internetadresse verfügbar: <http://www.bresser.de>

REINIGUNG UND WARTUNG

Trennen Sie das Gerät vor der Reinigung von der Stromquelle (Batterien entfernen)!

Reinigen Sie das Gerät nur äußerlich mit einem trockenen Tuch. Benutzen Sie keine Reinigungsflüssigkeit, um Schäden an der Elektronik zu vermeiden.

ENTSORGUNG



Entsorgen Sie die Verpackungsmaterialien sortenrein. Informationen zur ordnungsgemäßen Entsorgung erhalten Sie beim kommunalen Entsorgungsdienstleister oder Umweltamt.



Werfen Sie Elektrogeräte nicht in den Hausmüll!
Gemäß der Europäischen Richtlinie 2002/96/EG über Elektro- und Elektronik-Altgeräte und deren Umsetzung in nationales Recht müssen verbrauchte Elektrogeräte getrennt gesammelt und einer umweltgerechten Wiederverwertung zugeführt werden.

Batterien und Akkus dürfen nicht im Hausmüll entsorgt werden, sondern Sie sind zur Rückgabe gebrauchter Batterien und Akkus gesetzlich verpflichtet. Sie können die Batterien nach Gebrauch entweder in unserer Verkaufsstelle oder in unmittelbarer Nähe (z.B. im Handel oder in kommunalen Sammelstellen) unentgeltlich zurückgeben.

LIEFERUMFANG (Fig. 1)

Basisstation (A), Außensensor (B), Bedienungsanleitung

Erforderliche Batterien (nicht im Lieferumfang enthalten):
3 Stck. Batterien (1.5V, Typ AA) und 2 Stck. Batterien (1.5V, Typ AAA)

TEILEÜBERSICHT

Basisgerät (Fig. 2)

❶ LCD Anzeige

Wettervorhersage, Temperaturtrend, Innen- und Außenluftfeuchtigkeit (relative Luftfeuchtigkeit), Innen- und Außentemperatur, Luftdruck sowie Datum und Uhrzeit. Sonnenaufgang/-untergang, Mondphasen, Gezeiten, Klimaindikator, Allgem. Wetterlage (Wetterfrosch), Temperatur- und Frostwarnung, Duale Weckzeit

❷ MODE-Taste

Wechsel zwischen Zeit- und Weckzeit-Modus. Im jeweiligen Modus 2 Sekunden gedrückt halten, um in den Einstellungsmodus für Zeit und Datum oder den Wechsel der Weckzeit zu gelangen.

3 Oben-Taste ▲

MIN/MAX-Werte für Temperatur und Luftfeuchtigkeit anzeigen.
Im Einstellungsmodus: Einstellen eines Wertes.

4 Unten -Taste ▼

Temperatur- und/oder Frostwarnung aktivieren/deaktivieren.
Im Einstellungsmodus: Einstellen eines Wertes.

5 CHANNEL-Taste 

Mehrmals nacheinander drücken, um die Informationen der verschiedenen Außensensoren anzuzeigen (optional: bis zu 3 Außensensoren können angebunden werden). 2 Sekunden gedrückt halten, um den Empfang der Außensensoren zu initiieren.

**Hinweis:**

Die Funktion des Anzeigenwechsels ist nur aktiv, wenn tatsächlich mehrere Außensensoren verbunden sind.

6 HISTORY-Taste 

Anzeige der Luftdruck-Werte der vergangenen 12 Stunden. 2 Sekunden gedrückt halten, um in Einstellmodus für die Luftdruck-Art (Abs = absolut / Rel = relativ) zu gelangen.

7 CITY-Taste 

Drücken, um in Auswahlmodus für die nächstgelegene Stadt zu gelangen.

8 SNOOZE/LIGHT-Taste 

Drücken, um einen Alarm zu unterbrechen oder die Hintergrundbeleuchtung für 5 Sekunden einzuschalten.

9 Aufhängevorrichtung

Zur Befestigung der Wetterstation an der Wand.

10 Batteriefach**11** Standfuß

Ausklappbar. Für die Positionierung des Geräts auf einer ebenen Fläche.

Außensensor (Fig. 3)

12 Anzeige

Außentemperatur, Luftfeuchtigkeit, Übertragungskanal

13 Batteriefach

14 CH-Schiebeschalter

Wahl des Sendekanals (1-3).

15 Aufhängevorrichtung

zur Befestigung des Sensors an der Wand.

16 TEST-Taste

Übermittelt die aktuellen Messwerte

17 °C/°F-Taste

Wechsel zwischen Celsius (°C) und Fahrenheit (°F).

18 Standfuß

Ausklappbar. Für die Positionierung des Geräts auf einer ebenen Fläche.

VOR DER INBETRIEBNAHME

! WICHTIG!

1. Legen Sie die Batterien zuerst in die Basisstation ein bevor Sie die Außensensoren in Betrieb nehmen.
2. Legen Sie die Basisstation so nah wie möglich neben den Außensensor.
3. Betreiben Sie Außensensor und Haupteinheit innerhalb des effektiven Übertragungsbereichs.

Bei einem Batteriewechsel stets die Batterien sowohl im Außensensor als auch in der Basisstation entfernen und in richtiger Reihenfolge wieder neu einsetzen, damit die Funkverbindung neu aufgebaut werden kann! Werden z.B. nur die Batterien im Außensensor ausgetauscht, kann das Signal gar nicht oder nicht korrekt empfangen werden.

Beachten Sie, dass die tatsächliche Reichweite von den jeweils verwendeten Baumaterialien der Gebäude sowie der jeweiligen Position der Basiseinheit und des Außensensors abhängt. Durch externe Einflüsse (diverse Funksender und andere Störquellen) kann die mögliche Distanz

stark reduzieren. In solchen Fällen empfehlen wir, sowohl für das Basisgerät als auch den Außensensor andere Standorte zu suchen. Manchmal reicht schon ein Verschieben um wenige Zentimeter!
Obwohl der Außensensor wetterfest ist, sollte er nicht an Orten mit Einfall von direkter Sonneneinstrahlung, Regen oder Schnee platziert werden.

SPANNUNGSVERSORGUNG

Basisstation

1. Öffnen Sie vorsichtig den Deckel des Batteriefaches.
2. Setzen Sie die 3 Batterien (Typ AA, 1.5V) den angegebenen Polaritäten entsprechend ein.
3. Schließen Sie das Batteriefach wieder.

Außensensor

1. Öffnen Sie vorsichtig den Deckel des Batteriefachs.
2. Setzen Sie 2 Batterien (Typ AAA, 1.5V) den angegebenen Polaritäten entsprechend ein.
3. Drücken Sie die CH-Taste bis in der Anzeige der gewünschte Sendekanal angezeigt wird (CH1 - CH3) (bei einem angeschlossenen Außensensor stets Kanal 1 wählen).
4. Schließen Sie das Batteriefach wieder.

Anzeige "Batterie leer"

Wenn die Batterien ersetzt werden müssen, wird jeweils ein Indikator neben der Anzeige der Innentemperatur (Batterien Basisstation) oder der Außentemperatur (Batterien Außensensor) angezeigt.

VERWENDUNG DES STANDFUßES ODER DER WANDAUFHÄNGUNG

Die Basisstation können Sie mit dem Standfuß auf dem Tisch aufstellen oder an die Wand hängen. Den Außensensor können Sie ebenfalls auf einem Tisch aufstellen oder an der Wand aufhängen.

BEDIENUNG

Empfang der Messwerte und des Zeitsignals

Sobald Sie die Batterien in den Außensensor eingelegt haben, startet dieser mit der Übertragung der Messwerte in Intervallen von ungefähr 45 Sekunden. Ebenso startet das Basisgerät nach Einlegen der Batterien für etwa 3 Minuten eine Suche nach einem Funksignal vom Außensensor. Nach erfolgreichem Empfang wird auf dem Display die Außentemperatur angezeigt. Das Basisgerät aktualisiert die Messwerte in Abständen von etwa 45 Sekunden.

Anschließend versucht das Basisgerät das DCF-Funksignal zu empfangen, das Empfangszeichen blinkt. Wurde nach 3-5 Minuten das Zeitsignal

empfangen, werden die aktuelle Uhrzeit und das Datum im Display angezeigt. Das Empfangszeichen wird nun dauerhaft im Display angezeigt. Datum und Uhrzeit werden täglich vom Basisgerät automatisch um 2:05 Uhr (MEZ) aktualisiert.

Temperatur und Luftfeuchtigkeit

Sobald die Batterien eingelegt wurden, beginnt die Basisstation mit der Anzeige der Messwerte für den Innenbereich. Die Basisstation zeigt die ersten vom Außensensor empfangenen Messwerte innerhalb von etwa 3 Minuten nach Inbetriebnahme an.

KLIMA-LEVEL

- ☹️ Luftfeuchtigkeit gleich oder geringer als 40%
- 😊 Luftfeuchtigkeit gleich oder höher als 70%
- 😊 Luftfeuchtigkeit ist höher als 40%, aber geringer als 70%; gleichzeitig beträgt die gegenwärtige Temperatur mehr als 20° C (68° F), aber weniger als 27° C (80.6° F).

Max/Min-Werte für Temperatur und Luftfeuchtigkeit

1. Drücken Sie die Oben-Taste mehrmals nacheinander, so wechselt die Anzeige zwischen den gegenwärtigen Werten für Temperatur und Luftfeuchtigkeit und den MIN/MAX-Werten.
2. Halten Sie im Modus für die MIN/MAX-Temperatur die Oben-Taste ge-

drückt, um alle MIN/MAX-Werte gleichzeitig auf die gegenwärtigen Werte zurückzusetzen.

3. Die MIN/MAX-Werte für Temperatur und Luftfeuchtigkeit werden automatisch gespeichert.
4. Die MIN/MAX-Werte für Temperatur und Luftfeuchtigkeit werden täglich 0.00 Uhr automatisch zurückgesetzt.

WETTERLAGE UND -TREND

Die Wettervorhersage basiert auf den ermittelten Temperatur- und Luftfeuchtigkeitsschwankungen. Daraus wird eine Tendenz für die kommenden 6 Stunden berechnet.

Aktuelle Wetterlage



Sonnig



Teilweise bewölkt



Bewölkt



Regnerisch



Schnee / Regen

Wettertrend-Anzeige

Sonne



Teilweise bewölkt / Bewölkt



Regen



Schnee / Regen

Temperatur-, Luftfeuchtigkeits- und Wettertrend

↑ Steigend

→ Beständig

↓ Fallend

LUFTDRUCK

Der Luftdruck-Wert wird stündlich aktualisiert und als Zahlenwert zwi-

schen 800 und 1100 hPa angezeigt. Der Verlauf des Luftdrucks der letzten 12 Stunden wird aufgezeichnet und in einem Balkendiagramm dargestellt (Historie).

Manuelle Luftdruck-Einstellung

1. Den Wert des relativen Luftdruck für den gegenwärtigen Standort oder nächstgelegenen Ort im Internet ermitteln.
2. Im normalen Anzeigemodus die HISTORY-Taste für etwa 2 Sekunden drücken, um in den Einstellmodus für den Luftdruck zu gelangen.
3. Die Oben- oder Unten-Taste drücken, um den relativen Luftdruck auszuwählen (Rel).
4. Die HISTORY-Taste drücken. Die Anzeige für den Luftdruck blinkt.
5. Die Oben- oder Unten-Taste drücken, um den Luftdruck auf den ermittelten Wert einzustellen.
6. Die HISTORY-Taste drücken, um die Einstellung zu bestätigen.

SIGNALPRÜFUNG AN DER BASISSTATION DURCHFÜHREN

Der Übertragungsbereich liegt bei etwa 30 Metern zwischen Basisstation und dem Außensensor (im offenen Gelände). Die Basisstation empfängt die Informationen zu Temperatur/Luftfeuchtigkeit innerhalb von 3 Minuten nach dem Einrichten des Außensensors.

Empfängt die Basisstation innerhalb von 3 Minuten nach der Einrichtung

keine Informationen, gehen Sie wie folgt vor:

1. Halten Sie die CH-Taste für 2-3 Sekunden gedrückt, um den Empfang vom Außensensor erneut zu initiieren. In der Regel werden die Informationen innerhalb von 3 Minuten empfangen.
2. Sollte Schritt 1 zu keinem Ergebnis führen, entfernen Sie die Batterien und legen Sie sie dann wieder ein (Hardware-Reset). Stellen Sie bitte auch sicher, dass die folgenden Voraussetzungen gegeben sind:
3. Der Abstand zwischen Basisstation oder Außensensor und Störquellen wie zum Beispiel Computermonitoren oder Fernsehern sollte mehr als 1,5-2 Meter betragen.
4. Die Basisstation darf nicht in der Nähe von Fensterrahmen aus Metall aufgestellt werden.
5. Nutzen Sie keine anderen elektronischen Geräte wie Kopfhörer oder Lautsprecher, die auf der gleichen Sendefrequenz (433,92MHz) arbeiten.
6. Elektronische Geräte in der Nachbarschaft, die auf der gleichen Sendefrequenz arbeiten, können ebenfalls Störungen hervorrufen.

Kanaleinstellung an der Basisstation

1. Mit der Basisstation können bis zu 3 Außensensoren verbunden werden.
2. Drücken Sie die CH-Taste, um zwischen den Anzeigen der einzelnen Kanäle zu wechseln. Die Basisstation zeigt dann die Informationen des jeweiligen Außensensors an. Erscheint das Symbol  neben der Kanal-

information, ist die automatische Anzeigenrotation aktiviert. Die Anzeige wechselt dann im Abstand von etwa 10 Sekunden zwischen den angeschlossenen Außensensoren.

! HINWEIS!

Der Wechsel zwischen den einzelnen Kanälen über die CH-Taste kann nur dann genutzt werden, wenn tatsächlich mehrere Außensensoren mit der Basisstation verbunden sind. Sonst ist diese Funktion deaktiviert.

Automatische Zeiteinstellung

1. Nachdem die Batterien eingelegt wurden, sucht die Basisstation automatisch nach dem Funksignal. Es dauert etwa 3-5 Minuten bis dieser Prozess abgeschlossen ist.
2. Bei korrektem Empfang des Funksignals werden Datum und Uhrzeit automatisch eingestellt und das Empfangssymbol  wird angezeigt.

Empfängt das Gerät kein Funksignal, gehen Sie wie folgt vor:

1. Drücken Sie Oben- und Unten-Taste gleichzeitig für etwa 3 Sekunden, um den Empfang des Funksignals erneut zu initiieren.
2. Sollte der Empfang des Funksignals fehlschlagen, können Sie die Zeit manuell einstellen.

Manuelle Zeit- und benutzerdefinierte Einstellungen

1. Halten Sie im normalen Anzeigemodus die MODE-Taste für etwa 2 Sekunden gedrückt, um in den Einstellmodus zu gelangen. Die Anzeige „24Hr“ blinkt.
2. Drücken Sie die Oben- und Unten-Taste, um den Wert zu verändern.
3. Drücken Sie die MODE-Taste, um Ihre Einstellung zu bestätigen und zum nächsten Wert zu wechseln.
4. Reihenfolge der einzustellenden Werte: 24/12-Std.-Modus >> °C/°F >> hPa/inHg >> Zeitzone (-2 bis +2 Std.) >> Stunden >> Minuten >> Jahr >> Monat >> Datum >> Sprache (GE = deutsch / EN = Englisch / IT = Italienisch / FR = Französisch / SP = Spanisch) >> Speichern und Einstellungsmodus verlassen
5. Werden über einen Zeitraum von 20 Sekunden keine Änderungen vorgenommen, speichert das Gerät die bis dahin vorgenommenen Änderungen und schaltet zurück in den normalen Betriebsmodus. Sie können auch erneut die MODE-Taste zur Bestätigung drücken und damit den Einstellungsmodus verlassen.



HINWEIS!

Unabhängig von der Zeiteinstellungsmethode empfehlen wir, die nächstgelegene Stadt stets manuell einzustellen. (siehe „Stadt einstellen“)

STADT EINSTELLEN

Damit Mondphasen, Gezeiten sowie Sonnenaufgang und -untergang korrekt angezeigt werden, stellen Sie die nächstgelegene Stadt folgendermaßen manuell ein:

1. CITY-Taste drücken.
2. Oben- oder Unten-Taste drücken, um gewünschte Stadt einzustellen (Kürzel-Erläuterung siehe Tabelle „Städte“)
3. CITY-Taste erneut drücken.

WECKRUF EINSTELLUNG

1. Drücken Sie die MODE-Taste einmal oder mehrmals um eine der beiden Weckzeitalternativen (A1 oder A2) anzuzeigen. Halten Sie im jeweiligen Weckzeit-Anzeigemodus die MODE-Taste für 2 Sekunden gedrückt, um in den Modus für die Weckrufeinstellung zu gelangen.
2. Der jeweils einzustellende Wert blinkt.
3. Drücken Sie die Oben und Unten-Taste, um den Wert zu verändern.
4. Drücken Sie die MODE-Taste, um Ihre Einstellung zu bestätigen und zum nächsten Wert zu wechseln.
5. Reihenfolge der einzustellenden Werte: Stunde >> Minute >> Speichern und Einstellungsmodus verlassen
6. Drücken Sie erneut die MODE-Taste, um Ihre Einstellungen zu bestätigen und den Einstellungsmodus zu verlassen.

7. Drücken Sie im jeweiligen Weckzeit-Anzeigemodus die Oben-Taste, um den Weckruf A1, A2 oder beide ein- oder auszuschalten. Ist der Weckruf aktiviert, so erscheint im Display das Icon . Erscheint das Symbol nicht, ist auch der Alarm nicht aktiv.

8. Der Weckruf ertönt für insgesamt 2 Minuten und verändert sich mit der Zeit.

SCHLUMMER-/BELEUCHTUNGSFUNKTION

1. Wenn der Alarm ertönt können Sie die SNOOZE/LIGHT-Taste drücken, um den Alarm für 5 Minuten zu unterbrechen. Das Icon  blinkt.

2. Drücken Sie eine beliebige Taste, um den Alarm gänzlich abzuschalten. Der Alarm wird dann wieder nach 24 Stunden aktiviert.

3. Im normalen Betriebsmodus können Sie die SNOOZE/LIGHT-Taste drücken, um die Hintergrundbeleuchtung für 5 Sekunden einzuschalten.

EINSTELLUNG DES TEMPERaturalARMS FÜR DIE AUSSENTEMPERATUR

1. Halten Sie im normalen Anzeigemodus die Unten-Taste für 2 Sekunden gedrückt, um in den Modus für die Einstellung des Temperaturalarms zu gelangen. Die Temperaturanzeige für den Außensensor blinkt und davor erscheint das Symbol .

! HINWEIS!

Stellen Sie sicher, dass Sie den korrekten Kanal für den gewünschten Sensor eingestellt haben.

2. Drücken Sie die Unten- oder Oben-Taste um den gewünschten Wert für die Höchsttemperatur einzustellen.

3. Drücken Sie die MODE-Taste, um Ihre Einstellung zu bestätigen und zum nächsten Wert zu wechseln.

4. Reihenfolge der einzustellenden Werte: Höchsttemperatur >> Tiefsttemperatur. Halten Sie die Unten- oder Oben-Taste gedrückt, ändert sich der Wert schneller.

! HINWEIS!

Das Limit für die einstellbare Höchsttemperatur liegt bei maximal 70° und für die Tiefsttemperatur bei maximal -50°.

5. Drücken Sie die MODE-Taste, um Ihre Einstellungen zu bestätigen und den Einstellungsmodus zu verlassen.

! HINWEIS!

So lange die Außentemperatur die eingestellten Grenzwerte über- bzw.

unterschreitet, ertönt der Alarm minütlich für jeweils 2 Sekunden und das Display für die Außentemperatur sowie die Symbole oder blinken.

FROSTWARNUNG

Ist die Frostwarnung aktiviert, ertönt bei Außentemperaturen zwischen -1,0 und +2,9 °C (+30,2 und 37,3 °F) etwa 5 Sekunden lang ein Alarmton und das Symbol blinkt.

Temperaturalarm und/oder Frostwarnung aktivieren

Drücken Sie im normalen Anzeigemodus die Unten-Taste gegebenenfalls mehrmals, um nacheinander den Temperaturalarm die Frostwarnung oder beide gemeinsam zu aktivieren bzw. zu deaktivieren.

SONNENAUFGANG UND -UNTERGANG

Die Zeiten für Sonnenaufgang und -untergang werden entsprechend dem eingestellten Ort neben den Symbolen (Sonnenaufgang) und (Sonnenuntergang) angezeigt.

GEZEITEN

Die Gezeiten werden neben der Zeit für den Sonnenaufgang folgendermaßen angezeigt:

HI Höchster Gezeitenwasserstand
MID Mittlerer Gezeitenwasserstand

LO Niedrigster Gezeitenwasserstand

MONDPHASEN

Symbolik für die Mondphasen:

Nördliche Halbkugel:

	Neumond		Vollmond
	Zunehmender Sichelmond		Abnehmender Mond
	Erstes Viertel		letztes Viertel
	Zunehmender Mond		Abnehmender Sichelmond

Südliche Halbkugel:

	Neumond		Vollmond
	Zunehmender Sichelmond		Abnehmender Mond
	Erstes Viertel		Letztes Viertel
	Zunehmender Mond		Abnehmender Sichelmond

FEHLERBEHEBUNG

Verbindungsabbruch

Sollte die Anzeige für die Außentemperatur ohne ersichtlichen Grund ausfallen, prüfen Sie bitte folgende Punkte:

1. Der Außensensor befindet sich noch am vorgesehenen Standort.
2. Die Batterien in der Basisstation und dem Außensensor sind nicht leer. Ersetzen Sie diese, falls erforderlich.

Hinweis: Fallen die Temperaturen unter den Gefrierpunkt, können die Batterien des Außensensors ebenfalls einfrieren, und ihre Spannung sowie die Lebensdauer verringern sich.

3. Beide Geräte befinden sich innerhalb des Empfangsbereichs und der Empfangsbereich ist frei von Störquellen und Hindernissen. Verringern Sie gegebenenfalls die Entfernung zwischen den Geräten.

Verbindungsstörung

Funksignale anderer Haushaltsgeräte wie Türklingeln, Sicherheits- und Eingangskontrollsystemen können störenden Einfluss auf dieses Gerät nehmen und so vorübergehende Fehlfunktionen verursachen. Das ist völlig normal und stellt keine grundsätzliche Beeinträchtigung der Funktionalität dar. Übertragung und Empfang der Temperaturmessungen werden nach Beseitigung der Störquelle sofort wieder aufgenommen.

TECHNISCHE EIGENSCHAFTEN

Messung

Temperaturbereich innen: 0-50 °C (32-122 °F)

Temperaturbereich außen: -20-65 °C (-4-149 °F)

Temperaturschritte: 0.1 °C/°F

Luftfeuchtigkeitsbereich: 20-95% RH

Luftfeuchtigkeitsschritte: 1%

Luftdruckbereich: 800-1100 hPa (23.5-32.5 inHg)

Übertragung

Übertragungsbereich zwischen Sensor und Basisstation:

30 Meter (im offenen Gelände); Sendefrequenz: 433,92 MHz

Spannungsversorgung

Basisstation: 3x AA 1.5V Batterie

Außensensor: 2x AAA 1.5V Batterie

GARANTIE & SERVICE

Die reguläre Garantiezeit beträgt 2 Jahre und beginnt am Tag des Kaufs. Um von einer verlängerten, freiwilligen Garantiezeit wie auf dem Geschenkkarton angegeben zu profitieren, ist eine Registrierung auf unserer Website erforderlich.

Die vollständigen Garantiebedingungen sowie Informationen zu Garantiezeitverlängerung und Serviceleistungen können Sie unter www.bresser.de/garantiebedingungen einsehen.

Sie wünschen eine ausführliche Anleitung zu diesem Produkt in einer bestimmten Sprache? Dann besuchen Sie unsere Website über nachfolgenden Link (QR Code) für verfügbare Versionen.

Alternativ können Sie uns auch eine E-Mail an die Adresse manuals@bresser.de schicken oder eine Nachricht unter +49 (0) 28 72 – 80 74-220* hinterlassen. Bitte geben Sie stets Ihren Namen, Ihre genaue Adresse, eine gültige Telefonnummer und E-Mail-Adresse sowie die Artikelnummer und -bezeichnung an.

*Lokale Rufnummer in Deutschland (Die Höhe der Gebühren je Telefonat ist abhängig vom Tarif Ihres Telefonanbieters); Anrufe aus dem Ausland sind mit höheren Kosten verbunden.



www.bresser.de/download/7007500

GENERAL INFORMATION

About this Instruction Manual

These operating instructions are to be considered a component of the device. Please read the safety instructions and the operating instructions carefully before use.

Keep these instructions for renewed use at a later date. When the device is sold or given to someone else, the instruction manual must be provided to the new owner/user of the product.

Intended Use

This product is intended only for private use. It was developed as an electronic medium for the use of multimedia services.

GENERAL WARNINGS



DANGER!

You will find this symbol before every section of text that deals with the risk of minor to severe injuries resulting from improper use.



NOTE!

You will find this symbol in front of every section of text which deals with the risk of damage to property or the environment.



RISK OF CHOKING

There is a RISK OF CHOKING.



RISK of ELECTRIC SHOCK!

This device contains electronic components that operate via a power source (power supply and/or batteries). Only use the device as described in the manual; otherwise, you run the risk of an electric shock.



RISK OF CHEMICAL BURN!

Leaking battery acid can lead to chemical burns. Avoid contact of battery acid with skin, eyes and mucous membranes. In the event of contact, rinse the affected region immediately with a plenty of water and seek medical attention.

 **RISK of FIRE/EXPLOSION!**

Do not expose the device to high temperatures. Use only the recommended batteries. Do not short-circuit the device or batteries, or throw them into a fire. Excessive heat or improper handling could trigger a short-circuit, a fire or an explosion.

 **RISK of property damage!**

Do not disassemble the device. In the event of a defect, please contact your dealer. The dealer will contact the Service Centre and can send the device in to be repaired, if necessary.

 **NOTE!**

Do not immerse the unit in water.

 **NOTE!**

Do not subject the unit to excessive force, shock, dust, extreme temperature or high humidity, which may result in malfunction, shorter electronic life span, damaged batteries and distorted parts.

 **NOTE!**

Use only the recommended batteries. Always replace weak or empty batteries with a new, complete set of batteries at full capacity. Do not use batteries from different brands or with different capacities. Remove the batteries from the unit if it has not been used for a long time.

 **NOTE!**

The manufacturer is not liable for damage related to improperly installed batteries!

EC DECLARATION OF CONFORMITY

Hereby, Bresser GmbH declares that the equipment type with part number: 7007500000000 is in compliance with Directive: 2014/30/EU. The full text of the EU declaration of conformity is available at the following internet address: <http://www.bresser.de>

CLEANING AND MAINTENANCE

Before cleaning the device, disconnect it from the power supply (remove plug or remove batteries)!

Only use a dry cloth to clean the exterior of the device. To avoid damaging the electronics, do not use any cleaning fluid.

DISPOSAL



Dispose of the packaging materials properly, according to their type, such as paper or cardboard. Contact your local waste-disposal service or environmental authority for information on the proper disposal.



Do not dispose of electronic devices in the household garbage!
As per Directive 2002/96/EC of the European Parliament on waste electrical and electronic equipment and its adaptation into German law, used electronic devices must be collected separately and recycled in an environmentally friendly manner.

In accordance with the regulations concerning batteries and rechargeable batteries, disposing of them in the normal household waste is explicitly forbidden. Please make sure to dispose of your used batteries as required by law – at a local collection point or in the retail market. Disposal in domestic waste violates the Battery Directive.

SCOPE OF DELIVERY (Fig. 1)

Main unit (A), remote sensor (B), instruction manual

Required batteries (not included with purchase): 3 pieces of mignon batteries (1.5V, type AA / LR6) and 2 pieces of micro batteries (1.5V, type AAA / LR03)

PARTS OVERVIEW

Main Unit (Fig. 2)

① LCD Display

Weather forecast, temperature trend, indoor and outdoor humidity (relative humidity), indoor and outdoor temperature, air pressure as well as date and time. Sunrise/Sunset, moon phases, tides, climate indicator, general weather conditions (weatherfrog), temperature and frost warning, dual alarm time.

2 MODE button 

Switch between time and alarm mode. Press and hold for 2 seconds when in the appropriate mode to enter setting mode for time and date as well as changing the alarm time.

3 UP button 

Display MIN/MAX values for temperature and humidity. In settings mode: Setting a value.

4 DOWN button 

Enable/Disable temperature and/or frost warning. In settings mode: Setting a value.

5 CHANNEL button 

Press 'channel' repeatedly to successively display the information of the different remote sensors (optional: up to 3 outdoor sensors can be connected). Press and hold for 2 seconds to initialize transmission of the RC signal from the remote sensor.

! Note:

The function for changing the display is only activated when at least two remote sensors are connected.

6 HISTORY button 

Display barometric pressure values of the last 12 hours. Press and hold for 2 seconds to enter settings mode for the barometric pressure unit (Abs = absolute / Rel = relative).

7 CITY button 

Press to enter settings mode for city selection.

8 SNOOZE/LIGHT button 

Press to interrupt an alarm or press to enable background lighting for 5 seconds.

9 Wall-mount recessed hole

This hole makes it possible to mount the main unit on a wall.

10 Battery compartment

11 Table stand

Foldable. Use this stand to place the device on a flat surface.

Remote sensor (Fig. 3)

12 Display

Outdoor temperature, humidity, transmission channel

13 Battery compartment

14 CH slide switch

Select a channel (1-3).

15 Wall mount hole

This hole makes it possible to mount the remote sensor on a wall.

16 TEST button

Transmits the current measured values

17 °C/°F button

This button selects between Celsius (°C) and Fahrenheit (°F).

18 Table stand

Foldable. Use this stand to place the device on a flat surface.

BEFORE YOU START

! IMPORTANT!

1. Insert batteries for the main unit before start operation of the remote sensors.
2. Place the main unit as close as possible to the remote unit.
3. Position the remote unit and main unit within the effective transmission range.

When changing batteries always change batteries in the main unit as well as all remote units and replace them in the correct order, so the remote connection can be re-established. If batteries are exchanged in only one of the devices (i.e. the remote sensor) the signal can't be received or can't be received correctly.

Note, that the effective range is vastly affected by building materials and position of the main and remote units. Due to external influences (various

RC devices and other sources of interference), the maximum distance can be greatly reduced. In such cases we suggest to position the main unit and the remote sensor at other places. Sometimes all it takes is a relocation of one of these components of a few inches!

Though the remote unit is weather proof, it should be placed away from direct sunlight, rain or snow.

POWER SUPPLY

Main unit

1. Open the battery compartment door.
2. Install 3 batteries (AA size 1.5V) strictly according to the polarities shown.
3. Reinsert the battery compartment door.

Outdoor sensor

1. Open the battery compartment door.
2. Install 2 batteries (AAA size 1.5V) strictly according to the polarities shown.
3. Press the CH button until the desired transmission channel will be displayed (CH1 to CH3) (if only one remote sensor is connected, always select channel 1).
4. Reinsert the battery compartment door.

Low battery warning

When batteries need to be replaced the respective low battery indicator  will be shown near the indoor temperature display (batteries for main unit) or near to the outdoor temperature (batteries for remote sensor).

USING TABLE STAND OR WALL MOUNTING

The main unit has a removable table stand, which - when connected - can support the unit on a flat surface. It is possible to remove the stand and mount the unit on a wall using the recessed screw hole. The same applies to the remote unit; it can be placed on a flat surface or mounted on a wall using the recessed screw hole.

OPERATION

Receiving measurements and time signal



Once batteries are placed in the remote unit, it will start transmitting temperature readings at roughly 45 second intervals. As soon as batteries are installed in the main unit it will start searching for a signal from the remote sensor for about 3 minutes. Upon successful reception of the signal, the outdoor temperature will be displayed on the main unit. The main unit will automatically update its readings at about 45 second intervals. Subsequently, the main unit will attempt to receive the DCF77 radio signal. The reception symbol flashes. When the time signal is received after

3-5 minutes, the current time and date appear in the display. The reception symbol will now be shown permanently in the display. Date and time are automatically updated daily at 2:05 o'clock (CET) by the main unit.

Temperature and humidity

Once the batteries are installed the main unit will start displaying the interior measurement information. The main unit will display the information from the remote sensor for the first time approximately 3 minutes after the power supply was established.

COMFORT LEVEL

-  humidity is same or lower than 40%
-  humidity is same or higher than 70%
-  humidity is higher than 40% but lower than 70%; at same time, the temperature is higher than 20°C (68°F), but lower than 27°C (80.6°F)

Max/Min records of temperature and humidity

1. Pressing and releasing the UP button in short intervals repeatedly makes the display alternate between the current temperature and humidity as well as MIN/MAX recordings.
2. In MIN/MAX temperature display mode, hold UP button to reset all indoor and outdoor MIN/MAX records to current values.
3. The MIN/MAX temperature and humidity values will be recorded au-

tomatically.

4. The MIN/MAX temperature and humidity records automatically will be reset at 0:00 o'clock (12:00 a.m.) every day.

CURRENT WEATHER AND WEATHER TREND

The weather forecast is depending on the fluctuation of temperature and humidity. From these values a weather forecast for the next 6 hours is calculated.

Current weather



Sunny



Partly Cloudy



Cloudy



Rainy



Snow / Rain

Weather trend display

Sunny



Partly Cloudy / Cloudy



Rain



Snow / Rain

Temperature, humidity and weather trend

↑ Rising

→ Steady

↓ Falling

AIR PRESSURE

The values for air pressure will be updated each hour and will be displayed as a numerical value between 800 and 1100 hPa. The air pressure

trend of the past 12 hours will be stored and displayed in a graph (history).

Manual air pressure setting

1. Search for the relative air pressure value for the current location or the city nearest by in the internet.
2. In normal display mode, press the HISTORY button for approx. 2 seconds to enter air pressure settings mode.
3. Press the UP or DOWN button to select the relative air pressure (Rel).
4. Press the HISTORY button. The air pressure display flashes.
5. Press the UP or DOWN button to set the air pressure value found in the internet.
6. Press the HISTORY button to save the settings.

MAIN UNIT SIGNAL RECEIVING CHECK

The transmission range is about 30 meters from the remote station to the main unit (in open area). The main unit should receive the temperature/humidity information from the transmitter within 3 minutes after set-up.

Should the main unit not receive information from transmitter within 3 minutes after setting up, please check following steps:

1. Press and hold CHANNEL button for 2-3 sec to re-start receiving from the transmitter; the data will normally be received within 3 minutes.
2. If the first step does not yield a desirable solution, please remove the

batteries and re-install them (hardware reset).

At the same time, please make sure the following:

1. The main unit as well as the transmitter should be at least 5-6.5 feet (1.5-2 meters) away from any interfering sources, such as computer monitors or TV sets.
2. The main unit should not stand close to metal window frames.
3. Please do not use other electrical products, such as headphones or speakers, operating on the same signal frequency (433.92 MHz).
4. Electrical devices operating on the same signal frequency may also cause interference. This can include devices used in the neighborhood as well.

Main unit channel setting

1. The main unit can be connected with a maximum of up to 3 transmitters.
2. Press the CHANNEL button to switch between the displays of each channel. The main unit will display the information of the corresponding transmitter. When the symbol  is displayed near the channel information the automatic display rotation is activated. The display changes between the information of the connected remote sensors every 10 seconds.

! NOTE!

The function to change the channels by pressing the CH-button can be used only if more than one remote sensor is connected with the main unit. Otherwise this function is disabled.

Automatic time setting

1. After the batteries are installed. The clock will automatically search for the radio signal. It takes about 3-5 minutes to finish this process.
2. If the radio signal is received, the date and time will be set automatically and the radio control signal icon  turns on.

If the clock fails to receive the time signal, go ahead with the following steps:

1. Press UP and DOWN button at the same time for approx. 3 seconds to initialize radio signal reception manually.
2. If the time signal receiving fails again, the time can be set manually.

Manual time setting and user-defined settings

1. In normal display mode, press and hold the MODE button for approx 2 seconds to enter settings mode. '24Hr' will flash.
2. Press the UP or DOWN button to change the value.
3. Press the MODE button to confirm and go to the next value to be changed.

4. The setting order is 24/12 hour mode >> °C/°F >> hPa/inHg >> time zone (-2 to +2 hours) >> hours >> minutes >> year >> month >> date >> language (GE = german / EN = english / IT = italian / FR = french / SP = spanisch) >> save and exit.

5. If there is no operation for 20 seconds, the existing setting will be saved and the device returns to normal display mode. You can also press the MODE button again to confirm and exit.

**NOTE!**

Independent from the time setting method we recommend to select the city next to you manually (see "Set city").

SET CITY

Manually set the city next to you as follows to ensure that the moon phases, tides and sunset and sunrise are displayed correctly.

1. Press the CITY button.
2. Press the UP or DOWN button to set the desired city (see table 'Cities' for an explanation of the city tokens)
3. Press the CITY button again.

ALARM SETTING

1. Press the MODE button once or several times to display one of the two alternative wake up times. Once a mode is selected hold the MODE button for 2 seconds to get into alarm setting mode.

2. The figure to be set will start flashing.

3. Press the DOWN or UP button to change this setting.

4. Press the MODE button to confirm and go to the next setting.

5. The setting order is hour >> minute >> save and exit.

6. Press MODE again to confirm and exit setting mode.

7. Press the UP button to turn on or off alarm A1, A2, or both. When the alarm is activated, the icon  is showed on the screen. When this alarm bell symbol is not displayed the alarm is off.

8. The alarm sounds for a total of 2 minutes and will change characteristics along that time.

SNOOZE/LIGHT FUNCTION

1. When alarm is ringing, you can press the SNOOZE/LIGHT button to silence it for 5 minutes. The icon **Z^Z** will now flash as well.

2. Press any other button to turn off the alarm. The alarm will activate again after 24 hours at the set time.

3. During normal operation mode, a press of the SNOOZE/LIGHT button turns on the backlight for 10 seconds.

TEMPERATURE BUZZER SETTING

1. Press and hold the DOWN button in normal display mode for 2 seconds to enter into temperature buzzer setting. The temperature indicator for the remote sensor will flash and the symbol  will be displayed in front of it.

! NOTE!

Make sure that you have set the correct channel for the desired sensor.



2. Press the DOWN or UP button to set the desired value for the maximum temperature.
3. Press the MODE button to confirm and go to the next setting.
4. The setting order is: temperature buzzer ON/OFF >> highest temperature limit >> lowest temperature limit. If the UP or DOWN button is held and presses continuously, the value will change faster.

! NOTE!

The range for maximum upper limit is 70° and maximum limit for lower temperatures is -50°.

5. Press MODE button again to confirm and exit setting.



! NOTE!

As long as the outside temperature has exceeded or fallen below the set limits, the alarm will sound every minute for a duration of 2 seconds. Furthermore the display for the outdoor temperature and the symbols  or  are flashing.

FROST WARNING

If the frost warning is activated, an alarm will sound for approx. 5 seconds and the symbol  will flash as long as the outdoor temperature is between -1.0 and +2.9 °C (+30.2 and 37.3 °F).

Activate temperature alarm and/or frost warning

In normal display mode press the DOWN button to enable or disable the temperature alarm , the frost warning  or both together one by another.

SUNRISE AND SUNSET

The time for sunrise and sunset for the desired city will be displayed next to the symbol  (sunrise) and  (sunset).

TIDES









The tides are displayed next to the current time as described below:

HI	Highest tide water level
MID	Middle tide water level
LO	Lowest tide water level









MOON PHASES

Symbols for the moon phases:

Northern hemisphere:

	New moon		Full moon
	Waxing crescent		Waning gibbous
	First quarter		Third quarter
	Waxing gibbous		Waning crescent

Southern hemisphere:

	New moon		Full moon
	Waxing crescent		Waning gibbous
	First quarter		Third quarter
	Waxing gibbous		Waning crescent

TROUBLESHOOTING

Signal disconnection

If without obvious reasons the display of the outdoor temperature goes blank, please check the following:

1. The remote unit is still in place.
2. The batteries of both the remote unit and main unit are not empty. Replace batteries with new ones if necessary.
Note: When the temperature falls below freezing point, the batteries of outdoor units will freeze, lowering their voltage supply, effective range, and life span.
3. All units required are within range and the path is clear of obstacles and interference. Shorten the distance if necessary.

Transmission collision

Signals from other household devices, such as door bells, home security systems and entry controls, may interfere with those of this product and cause temporarily reception failure. This is normal and does not affect the general performance of the product. The transmission and reception of temperature readings will resume once the interference recedes.

SPECIFICATIONS

Measurement

Indoor temperature range: 0-50° C

Outdoor Temperature Range: -20-60° C

Resolution for temperature: 0.1° C

Humidity range: 20-90%

Resolution for humidity: 1%

Transmission

Transmission range between transmitter and main unit: 30meters (in open area) Radio frequency: 433.92 MHz

Power supply

Main unit: 3x AA 1.5V battery

Remote sensor: 2x AAA 1.5V battery



www.bresser.de/download/7007500

WARRANTY & SERVICE

The regular guarantee period is 2 years and begins on the day of purchase. To benefit from an extended voluntary guarantee period as stated on the gift box, registration on our website is required.

You can consult the full guarantee terms as well as information on extending the guarantee period and details of our services at www.bresser.de/warranty_terms.

Would you like detailed instructions for this product in a particular language? Then visit our website via the link below (QR code) for available versions.

Alternatively you can also send an email to manuals@bresser.de or leave a message on +49 (0) 28 72 – 80 74-220*. Please always state your name, precise address, a valid phone number and email address, as well as the article number and name.

*Number charged at local rates in Germany (the amount you will be charged per phone call will depend on the tariff of your phone provider); calls from abroad will involve higher costs.

Country	City	City Code
Germany (DE)	Berlin	BER
	Bremen	BRE
	Köln	KOE
	Dortmund	DOR
	Dresden	DRE
	Düsseldorf	DUS
	Erfurt	ERF
	Frankfurt	FRA
	Freiburg	FRE
	Hamburg	HAM
	Hannover	HAN
	Hof	HOF
	Kaiserslautern	KAI
	Kassel	KAS
	Kiel	KIE

	Leipzig	LEI
	Magdeburg	MAG
	München	MUN
	Nürnberg	NUR
	Osnabrück	OSN
	Passau	PAS
	Regensburg	REG
	Rostock	ROS
	Saarbrücken	SAA
	Stuttgart	STU
	Ulm	ULM
	Würzburg	WUR
Australia (AU)	Canberra	CBR
	Melbourne	MEL
	Sydney	SYD
Austria (AT)	Bregenz	BRE

	Graz	GRZ
	Innsbruck	INN
	Linz	LNZ
	Salzburg	SLZ
	Vienna	WIE
	Villach	VIL
	Wels	WEL
Belgium (BE)	Antwerp	ANT
	Bruges	BRG
	Brussels	BRU
	Libramont	LIB
	Liege	LIE
Bosnia & Herzegovina (BA)	Sarajevo	SAR
Croatia (HR)	Split	SPL
	Zagreb	ZAG

Czech (CZ)	Brno	BRN
	Prague	PRG
Denmark (DK)	Aalborg	ALB
	Copenhagen	KOB
	Odense	ODE
Finland (FI)	Helsinki	HEL
France (FR)	Ajaccio	AJA
	Biarritz	BIA
	Bordeaux	BOR
	Brest	BRE
	Cherbourg-Octeville	CHE
	Clermont-Ferrand	CMF
	Dijon	DIJ
	Lille	LIL
	Lyon	LYO
	Marseille	MRS

	Metz	MET
	Nantes	NAN
	Nice	NIC
	Orleans	ORL
	Paris	PAR
	Perpignan	PER
	Rouen	ROU
	Strasbourg	STR
	Toulouse	TOU
Greece (GR)	Athens	AHN
Hungary (HU)	Budapest	BUD
Ireland (IE)	Dublin	DUB
Italy (IT)	Ancona	ANC
	Bari	BAR
	Bolzano	BOZ
	Cagliari	CAG

	Florence	FIR
	Foggia	FOG
	Genoa	GEN
	Lecce	LEC
	Messina	MES
	Milan	MIL
	Naples	NAP
	Palermo	PAL
	Parma	PAR
	Perugia	PER
	Rome	ROM
	San Remo	SRE
	Triest	TRI
	Turin	TOR
	Venice	VEN
	Verona	VER

Liechtenstein (LI)	Vaduz	VDZ
Luxemburg (LU)	Luxembourg	LUX
Monaco (MC)	Monte Carlo	MCM
Netherlands (NL)	Amsterdam	AMS
	Arnhem	ARN
	Eindhoven	EIN
	Groningen	GRO
	Rotterdam	ROT
	The Hague	DHA
New Zealand (NZ)	Wellington	WLG
Norway (NO)	Bergen	BGN
	Lillehammer	LIL
	Oslo	OSL
Poland (PL)	Cracow	KRA
	Gdansk	GDA
	Poznan	POZ

	Warsaw	WAR
Portugal (PT)	Faro	FAR
	Lisbon	LIS
	Porto	POR
Russian Federation (RU)	St. Petersburg	PET
Serbia (RS)	Belgrade	BEO
Slovakia (SK)	Bratislava	BRV
	Kosice	KOS
Slovenia (SI)	Ljubliana	LUB
Spain (ES)	Alicante	ALI
	Andorra	AND
	Badajoz	BAD
	Barcelona	BAR
	Bilbao	BIL
	Cordoba	COR

	Eivissa Ibiza	IBZ
	La Coruña	LCO
	Las Palmas	LPA
	Leon	LEO
	Madrid	MAD
	Malaga	MAL
	Palma de Mallorca	PAL
	Salamanca	SAL
	Sevilla	SEV
	Valencia	VAL
	Zaragoza	ZAR
Sweden (SE)	Gothenburg	GOT
	Karlstad	KAR
	Stockholm	STO
Switzerland (CH)	Basel	BAS
	Berne	BRN

	Chur	CHU
	Geneva	GEN
	Lucerne	LUC
	Lugano	LUG
	Sion	SIO
	St. Gallen	SGL
	Zurich	ZUR
United Kingdom (GB)	Aberdeen	ABD
	Belfast	BEL
	Birmingham	BIR
	Cardiff	CAR
	Glasgow	GLW
	London	LON
	Manchester	MAN
	Newcastleupon Tyne	NEC
	Plymouth	PLY

United States (US)	Los Angeles	LAX
	New York	NYC
	Washington	WAS

- FR Vous souhaitez un mode d'emploi détaillé pour ce produit dans une langue spécifique ? Alors consultez notre site Internet à l'aide du lien suivant (code QR) pour voir les versions disponibles.
- IT Desidera ricevere informazioni esaustive su questo prodotto in una lingua specifica? Venga a visitare il nostro sito Web al seguente link (codice QR Code) per conoscere le versioni disponibili.
- ES ¿Desearía recibir unas instrucciones de uso completas sobre este producto en un idioma determinado? Entonces visite nuestra página web utilizando el siguiente enlace (código QR) para ver las versiones disponibles.
- NL Bezoek onze internetpagina via de volgende QR-code of

weblink, voor meer informatie over dit product of de beschikbare vertalingen van deze gebruiksaanwijzing.



www.bresser.de/download/7007500

Irrtümer und technische Änderungen vorbehalten.
Errors and technical changes reserved.
Manual_7007500000000_TeemoTrend-WFW-WFS_de-en_BRESSER_v082020a



Besuchen Sie uns auf • Find us on:



Bresser GmbH

Gutenbergstr. 2 · DE-46414 Rhede
Germany

www.bresser.de · service@bresser.de
+49 (0) 28 72 – 80 74-220