

フィリップス ヘアカッター 保証書

持込修理

CERTIFICATE OF PURCHASE

この保証書は、「無料修理規定」記載内容で無料修理を行うことをお約束するものです。お買い上げの日から下記期間中に故障が発生した場合は、本書をご提示のうえ、お買い上げの販売店に修理をご依頼ください。

お客様にご記入いただいた個人情報(保証書の控え)は、株式会社フィリップスエレクトロニクスジャパンのホームページ<http://www.philips.co.jp/>に掲載されている「お客様の個人情報の取り扱いについての当社の方針」に基づき適切に管理いたします。

品名	ヘアカッター
品番	QC5115
保証期間	お買い上げ日より2年
対象部分	本体(刃・コーム・クリーニングブラシ・電源アダプタを除く)
お買い上げ日	年 月 日
お客様	ご住所 〒
	ご芳名
	電話番号
★販売店	販売店名・住所・電話番号

- ★ 保証書は再発行しませんので、大切に保管してください。
- ★ ご販売店様へ この保証書はお客様へのアフターサービスの実施と責任を明確にするものです。贈答品、記念品の場合も含めて必ず記入捺印してお客様にお渡しください。

★ 製品に関するお問い合わせ

フィリップスお客様情報センター
ナビダイヤル(全国共通)
0570(07)6666

ナビダイヤルにかからない時は
TEL 06(6261)8230 FAX 06(6264)5170
フィリップスコンシューマーライフスタイル事業部
日本販売総代理店 小泉成器株式会社
〒541-0051 大阪市中央区備後町3-3-7

★ 修理に関するお問い合わせ

小泉成器修理センター
ナビダイヤル(全国共通)
0570(09)8888

ナビダイヤルにかからない時は
小泉成器東日本修理センター TEL 048(718)3340
〒334-0127 埼玉県春日部市水角1190
小泉成器西日本修理センター TEL 06(6613)3145
〒559-0033 大阪市住之江区南港中1丁目3番98号

★ 部品に関するお問い合わせ

小泉成器部品センター
ナビダイヤル(全国共通)
0570(09)2222

ナビダイヤルにかからない時は
TEL 06(6613)3211

受付時間:平日9:00~17:30 (土・日・祝日・夏期休暇・年末年始を除く)

PHILIPS



フィリップス ヘアークッター

品番 **QC5115**

取扱説明書

保証書付

保証書は、この取扱説明書の最終ページについておりますので販売店で記入を受けてください。

フィリップス ヘアカッターをお買い上げいただき、まことにありがとうございます。長い間で愛用いただくために、ご使用前にこの取扱説明書をよくお読みのうえ、正しくお使いください。

また、お読みになった後は、お使いになる方がいつでも見られるところに必ず保管してください。

商品のご確認

商品をご確認ください

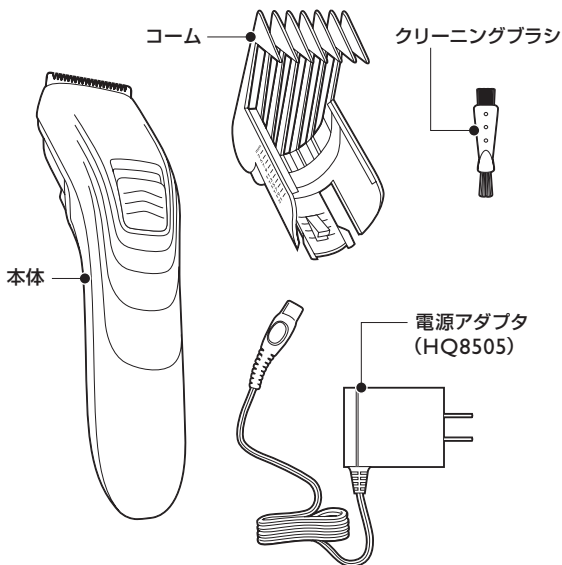

※改良の為、仕様を予告なく変更することがあります。

目次

●はじめに	商品のご確認 1
	目次 2
	必ずお守りください 3・4
	各部の名称 5
●ご使用方法	基本的な使い方 6
	ヘアーカットの準備／コームの使い方 ... 7・8
	カットの仕方／刃の交換方法 9～12
	お手入れ方法／製品を廃棄するとき ... 13・14
●英文解説	Guidance in English 16～28
●困ったとき	故障かな?と思ったら 29
●保証	保証とアフターサービス 30
	仕様／お客様情報センター 31
	無料修理規定 32
	保証書 最終ページ

必ずお守り ください

安全上のご注意

- ここに示した注意事項は、安全に関する重要な内容ですので、必ず守ってください。
- 誤った取扱いをしたときに想定される内容を「警告」と「注意」とに区別しています。

○絵表示について



記号は、「危険、警告、注意」を示します。
図の中や近くに具体的な注意内容を示します。



警告 人が死亡または重傷を負う可能性が想定される内容。



注意 人が傷害を負う可能性及び物的損害のみの発生が想定される内容。

○絵表示の例



●記号は、してはいけない「禁止」を示します。図の中や近くに具体的な禁止内容(左図の場合は分解禁止)を示します。



●記号は、必ずしていただく「強制」を示します。図の中や近くに具体的な強制内容(左図の場合は電源プラグをコンセントから抜くこと)を示します。

警告



●本製品の電源を入れる前に、電源アダプタ及び本体に表示されている電圧が、ご使用になる地域の電圧に適合しているか確認してください。



●本体・電源アダプタを水につけたり、水をかけたりしない。故障や、ショート・感電の原因になります。



●本体ならびに電源アダプタは改造しない。また、修理技術者以外の人、分解したり修理をしない。火災、感電、ケガの原因となります。修理はお買い上げの販売店または小泉成器修理センターにご相談ください。



●電源アダプタを傷付けたり、電源コードを無理に曲げたり、引っ張ったり、ねじったり、たばねたり、重い物を載せたり、挟み込んだり、加工したりしない。電源コードが破損し、火災・感電の原因となります。



●お手入れの際は必ず電源アダプタの電源プラグをコンセントから抜く。また、濡れた手で抜き差ししない。感電やケガをすることがあります。



●乳幼児の手の届くところに本製品を置かないください。







●電源アダプタが傷んだり、コンセントの差込みが緩いときは使用しない。感電・ショート・発火の原因になります。



●電源アダプタには変圧器が内蔵されています。電源アダプタを切り離して別のプラグに接続するのは危険ですのでおやめください。

⚠ 注意

-  ●電源アダプタの電源プラグを抜くときは、電源コード部を持たずに必ず先端の電源プラグ部を持って引き抜く。感電やショートして発火することがあります。
-  ●刃は強く押さえない。破損して皮膚を傷つけることがあります。
-  ●刃やコームが破損または故障した場合は、本製品を使用しないでください。ケガの原因になります。交換の際には必ずフィリップス社製の同型部品とお取り替えください。
-  ●電源コネクタ受部にピンやごみを付着させない。感電・ショート・発火の原因になります。
-  ●使用時以外は、電源アダプタをコンセントから抜く。ケガややけど、絶縁劣化による感電・漏電・火災の原因となります。

使用上のご注意

1. 本製品は人の頭髪のカット専用です。それ以外の目的で使用しないでください。
2. 本製品を水や液体の中に浸したり、水道水ですすいだりしないでください。
3. 本製品を浴室やシャワー中に使用しないでください。
4. 本製品の使用、保管は室温5℃～35℃の環境下で行ってください。
5. 室温、気圧、湿度が急激に変化する状況でご使用になる場合は、本製品をその環境下で30分ほど慣らしてからお使いください。
6. 刃の清掃やコームの着脱は必ずスイッチを切ってから行ってください。
7. 切れ味が衰えてきたり、刃やコームが破損した場合は、使用せず必ず新しい同型部品と交換してください。
8. 極端に高温または低温の場所、直射日光の当たる場所には保管しないでください。夏場、車の中に放置しないでください。
9. 乳幼児の手の届かないところに保管してください。
10. 本製品は、使用の都度、掃除をしてください。
11. 電源アダプタは付属の専用アダプタを使用してください。
12. 電源アダプタが破損、故障した場合は、事故を避けるために必ずフィリップス社製の同型電源アダプタをお求めください。

各部の名称

コーム

コームの使い方

▶ P.7

長さ調整ノブ

コームの使い方

▶ P.7

ON/OFFスイッチ

基本的な使い方

▶ P.6



クリーニングブラシ

お手入れ方法

▶ P.13



電源コネクタ部

電源アダプタ

基本的な使い方

▶ P.6

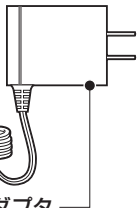

電源コネクタ受部

本製品を水や液体の中に浸したり、水道水ですすいだりしないでください。

基本的な使い方

1 コームの取り付け

①本体の両側の溝に沿って、カチッと音がするまで装着させ、②長さ調整ノブを押しながら、③お好みの位置までスライドさせます。

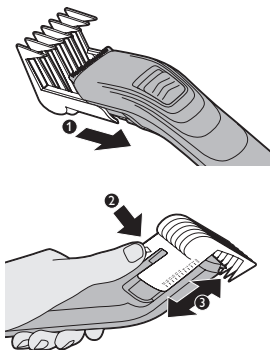

2 コームの取り外し

①長さ調整ノブを押しながらスライドさせ、②本体から引き抜いて取り外します。

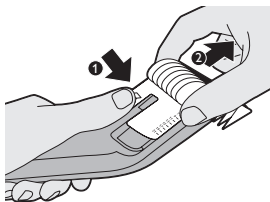

3 電源スイッチのON/OFF

電源スイッチを押し上げるとON、下げるとOFFになります。

※本製品は充電式ではありません。電源アダプタを下記(4)のようにつけてからご使用ください。

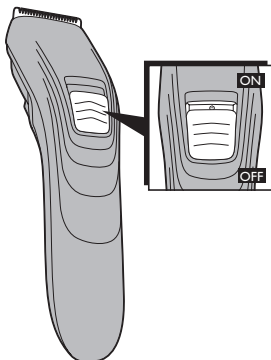

4 電源アダプタのつなげ方

電源アダプタをつなげる前に、ヘアーカッターの電源スイッチをOFFにしてください。電源アダプタの電源コネクタ部をヘアーカッター本体の電源コネクタ受部に差し込み、電源アダプタをコンセントに差し込みます。

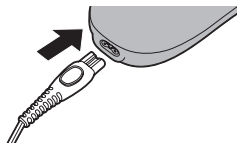

ヘアカットの準備

用意するもの

- ・ヘアカッター
- ・くし
- ・髪切り専用のハサミ
- ・髪を留める大きめのピン
- ・水スプレー
- ・首に巻くタオル
- ・肩にかけるケープ
- ・毛払いブラシ

- 1 室内でカットするときは、下に新聞紙かビニールクロスなどを敷きます。
- 2 髪をカットしてもらう人の頭部が、カットする人の胸の高さにくるようにします。
- 3 首から肩にタオルをかけて、ケープをとめます。
- 4 髪を毛の流れに沿ってときます。



注意

- 洗髪後、髪を乾かした状態で使用してください。髪がぬれた状態でヘアカッターを使用しないでください。
- 整髪剤は使用しないでください。

コームの使い方

- 1 コームを使用した場合の仕上がりの長さは下の表の通りです。コームの両側にそれぞれmmとinchで仕上がりの長さがかかれています。
- 2 コームを本体の両側の溝に沿って、カチッと音がするまで装着してください。

仕上がりの長さ(mm)	仕上がりの長さ(inch)
3	1/8
5	-
7	-
9	3/8
11	-
13	-
15	5/8
17	-
19	-
21	7/8

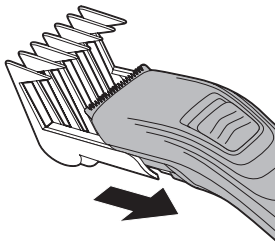

- 3 コームをお好みの設定位置にするには、長さ調整ノブ①を押して、②コームをお好みの長さ位置までスライドさせます。仕上がりの長さは③本体の矢印にコーム上の目盛を合わせて設定します。

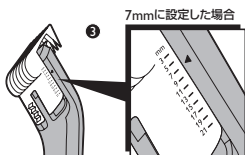
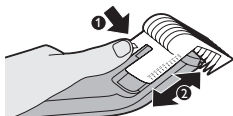

- 4 電源アダプタの電源コネクタ部をヘアカッター本体の電源コネクタ受部に差し込み、電源アダプタをコンセントに差し込みます。

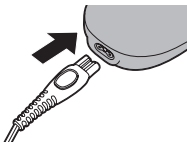

- 5 ヘアカッターの電源スイッチをONにします。

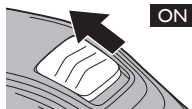

- 6 皮膚に強く押しつけず、ヘアカッターをすべらすようにゆっくり動かして髪をカットします。効率よく髪をカットするには毛の流れに逆らってヘアカッターを動かしてください。

- 7 頭髪は部位によって毛の向きが異なります。毛の向きに合わせて、カットする方向(上下・左右)を変えてみてください。

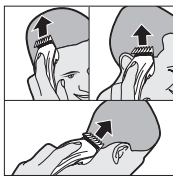

- 8 カットした髪の毛がコームにたまった場合は、ヘアカッターからコームを取り外し、髪を取り除いてください。

ポイント

- 使い始めは、最も長い設定である21mmでカットし、少しずつ仕上がりの長さの設定を短くしていくことをおすすめします。
- カットの仕上がりを均一にするために、コームの平らな部分が頭皮と密着するようにヘアカッターを動かしてください。
- カットした部分と、次にカットする部分が重なるようにヘアカッターを動かすと、髪の毛の刈り残しがなくなります。

長めの カットの仕方

21mm以上長めに切りたいときは、
髪を指にはさんで切ります。

- コームは、外した方がカットしやすくなります。
- 髪を指にはさまず、直接髪の根元に刃が触れた場合、髪がとても短く(約0.8mm)カットされますのでご注意ください。

1 頭頂部

髪を垂直に引き上げます。このとき髪は一度にたくさんはさまないこと。指の上をすべらすように、刃を水平に動かします。



3 前髪

刃を上から当てて、指の腹を押さえるようにしてカットします。



2 サイド

髪を指の間にはさみ、毛が平行になるように持ち上げ少し引っ張ります。指の上をすべらすように、刃を水平に動かします。



地肌に垂直に髪をはさんで、頭頂部と長さを合わせてカットします。



コームを装着せずにカットするとき
は、刃が触れた部分の髪がとても短
く(約0.8mm)カットされますので
ご注意ください。

えり足の整え方

1 スノのカット

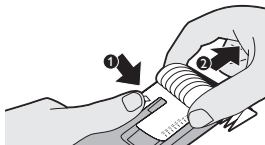

コームを外します。



ヘアーカッターを下向きに動かし、
ゆっくりと滑らかに、毛の生え際に
沿ってカットします。

2 刈り上げカット

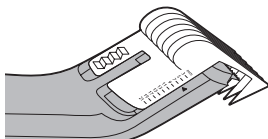

コームを取り付けて、コーム上の目盛
を短め(3~11mm)に合わせます。
[P.7 コームの使い方]



コームの腹を地肌にすべらせると、
同じ長さでカットできます。

3 えり足を長めにカットする

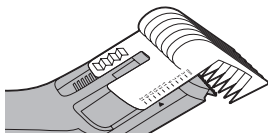

コームを取り付けて、コーム上の目盛
を長め(13~21mm)に合わせます。
[P.7 コームの使い方]

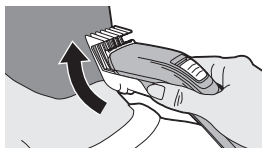

コームの先端を持ち上げて動かすと、
髪を長くカットできます。

耳まわりの整え方

コームを装着せずにカットするとき
は、刃が触れた部分の髪がとても短
く(約0.8mm)カットされますので
ご注意ください。

1 耳元のカット(コームを外して行います)



イラストのように持ち替えて、後ろ側から耳の形に合わせて動かします。ヘアーカッターを傾けて、刃の一端だけが触れるようにして毛先だけをカットすると、きれいに仕上がります。



前側からもカーブに合わせて動かします。

2 もみあげカット

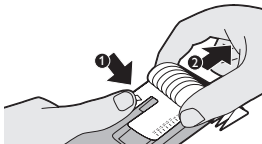

コームを外します。



もみあげのデザインや長さを決めてから下向きに動かしカットします。

《もみあげカットの参考例》



刃が破損した場合や切れ味が落ちた場合は、フィリップス社製の同型替刃を、お買い求めの販売店または小泉成器部品センターにご注文後、交換してください。

刃の交換方法

- 1 刃の中央部に親指を当てて刃を矢印の方向に押し、刃を開きます。押すときは力の入れすぎにご注意ください。

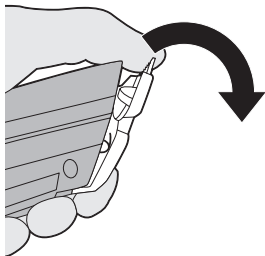

- 3 交換する刃にある突起部を、本体に差し込みます。

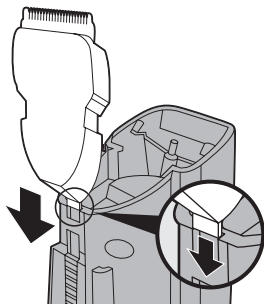

- 2 刃を上を引き上げて外します。突起部が破損するおそれがあるため、必ず本体に対して垂直に引き上げてください。(ただし突起部が破損しても本体の動作に影響はありません。)

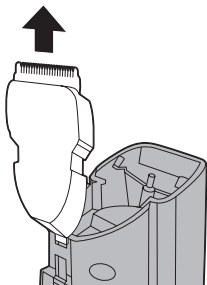

- 4 カチッと音がするまで、刃を本体に押し込みます。

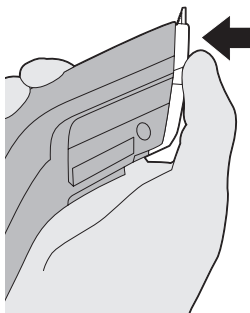

お手入れ方法

※本製品はご使用のたびに掃除をしてください。



注意

- 本体の汚れは、乾いた布で拭取ってください。取れにくい汚れは中性洗剤を含ませた布で拭取り、その後水分や洗剤を拭取ってください。本体を水に浸したり水洗いする事は故障の原因となりますので絶対におやめください。
- ベンジン、ベンゾール、シンナー、ガソリンなどを使用しますと変形、変色、変質の原因となりますので使用しないでください。
- 本製品に潤滑剤を使う必要はありません。
- 本体は水洗いできません。必ず付属のクリーニングブラシでお手入れしてください。

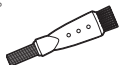

- 1 掃除をする前に、スイッチがOFFになっていること、また電源アダプタに接続されていないことを確かめてください。

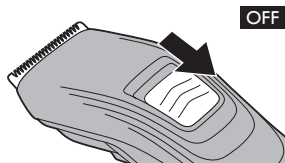

- 2 コームを取り外すには、①長さ調整ノブを押しながらスライドさせ、②本体から引き抜きます。

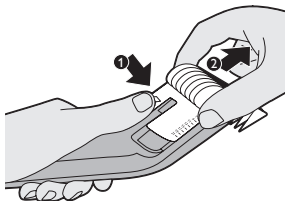

- 3 刃の中央部に親指を当てて刃を矢印の方向に押し、刃を開きます。押しときは力の入れすぎにご注意ください。

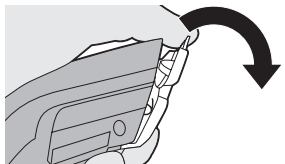

- 4 付属のクリーニングブラシで刃を掃除します。

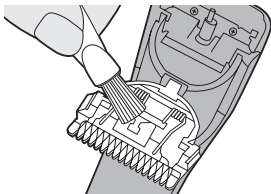

- 5 付属のクリーニングブラシで本体を掃除します。

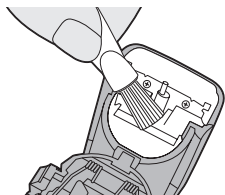

- 6 カチッと音がするまで、刃を本体に押し込みます。

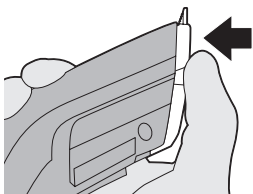

**製品を
廃棄するとき**

●古くなったヘアカッターを廃棄するときは、各自治体の処理方法に従い廃棄してください。

1

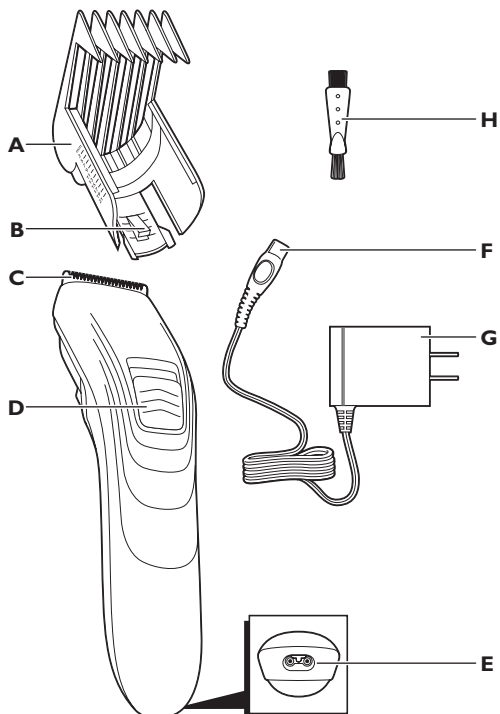

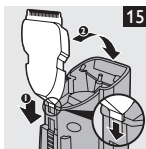
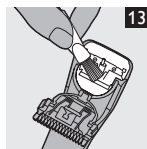
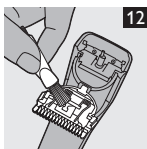
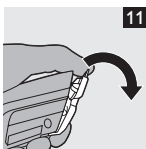
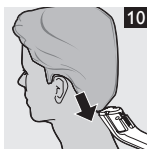
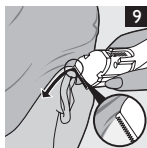
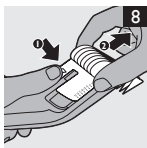
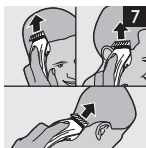
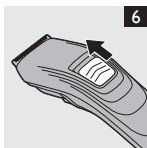
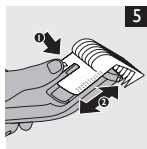
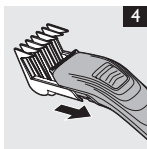
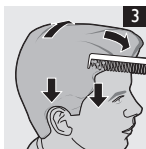
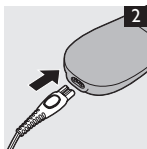

ENGLISH

Introduction

Congratulations on your purchase and welcome to Philips! To fully benefit from the support that Philips offers, register your product at www.philips.com/welcome.

General description (Fig. 1)

- A Hair clipping comb
- B Length setting selector
- C Cutting element
- D On/off slide
- E Socket for appliance plug
- F Appliance plug
- G Adapter
- H Cleaning brush

Important

Read this user manual carefully before you use the appliance and save it for future reference.

Danger

- Make sure the adapter does not get wet.

Warning

- Check if the voltage indicated on the adapter and on the appliance corresponds to the

local mains voltage before you connect the appliance.

- The adapter contains a transformer. Do not cut off the adapter to replace it with another plug, as this causes a hazardous situation.
- This appliance is not intended for use by persons (including children) with reduced physical, sensory or mental capabilities, or lack of experience and knowledge, unless they have been given supervision or instruction concerning use of the appliance by a person responsible for their safety.
- Children should be supervised to ensure that they do not play with the appliance.

Caution

- Never immerse the appliance in water or any other liquid, nor rinse it under the tap.
- Do not use the appliance in the bath or in the shower.
- Use and store the appliance at a temperature between 15°C and 35°C.
- Only use the appliance in combination with the adapter supplied.

ENGLISH

- If the adapter is damaged, always have it replaced with one of the original type in order to avoid a hazard.
- Do not use the appliance if the cutting element or the hair clipping comb is damaged or broken, as this may cause injury.
- This appliance is only intended for clipping human scalp hair. Do not use it for any other purpose.

General

- The adapter transforms 220-240 volts to a safe low voltage of less than 24 volts.
- This appliance is not rechargeable and can only be operated from the mains.

Compliance with standards

This Philips appliance complies with all standards regarding electromagnetic fields (EMF). If handled properly and according to the instructions in this user manual, the appliance is safe to use based on scientific evidence available today.

Using the appliance

- 1** Insert the appliance plug into the appliance (Fig. 2).

- 2 Put the adapter in the wall socket.

Clipping with hair clipping comb

Note: Make sure your hair is clean and dry. Do not use the appliance on freshly washed hair.

- 1 Comb your hair with a styling comb in the direction of hair growth. (Fig. 3)
 - 2 Slide the hair clipping comb into the guiding grooves of the appliance ('click') (Fig. 4).
Make sure that the arms of the comb have been properly slid into the grooves on both sides.
 - 3 Press the length setting selector (1) and then move the hair clipping comb up or down (2) to set the desired length setting (Fig. 5).
- The corresponding hair length is visible on the side of the comb.

Length settings

With the hair clipping comb attached, the appliance can cut hair to 10 different lengths:

Hair lengths in mm

Hair lengths in inches

3

1/8

ENGLISH

Hair lengths in mm	Hair lengths in inches
5	—
7	—
9	3/8
11	—
13	—
15	5/8
17	—
19	—
21	7/8

4 Slide the on/off slide upwards to switch on the appliance (Fig. 6).

5 Place the hair clipping comb on the scalp and move the appliance through the hair slowly.

Tips

- Start clipping at the highest length setting of the hair clipping comb and reduce the length setting gradually.

ENGLISH

- Write down the length settings you have used to create a certain hairstyle as a reminder for future clipping sessions.
- To clip in the most effective way, move the appliance against the direction of hair growth.
- Since hair grows in different directions, you need to move the appliance in different directions as well (upward, downward or across) (Fig. 7).
- Make overlapping passes over the head to ensure that the appliance catches all the hairs that need to be cut.
- Make sure that the flat part of the hair clipping comb is fully in contact with the scalp to obtain an even clipping result.
- To achieve a good result with curly, sparse or long hair, you can use a styling comb to guide the hair towards the appliance.
- Regularly remove cut hair from the hair clipping comb. If a lot of hair has accumulated in the comb, remove it from the appliance and blow and/or shake the hair out of it.

ENGLISH

Clipping without hair clipping comb

You can use the appliance without hair clipping comb to clip your hair very close to the skin (0.8mm) or to contour the neckline and the area around the ears.

- 1** To remove the hair clipping comb, press the length setting selector (1), move the comb upwards and then pull it off the appliance (2). (Fig. 8)
- 2** Comb the hair ends over the ears before you start to contour the hairline.
- 3** Slide the on/off slide upwards to switch on the appliance (Fig. 6).
- 4** Tilt the appliance in such a way that only one edge of the cutting element touches the hair ends. (Fig. 9)
- 5** Only cut the hair ends. The hairline has to be close to the ear.
- 6** To contour the neckline and the sideburns, turn the appliance and make downward strokes (Fig. 10).

- 7 Move the appliance slowly and smoothly. Follow the natural hairline.

Cleaning

Never use compressed air, scouring pads, abrasive cleaning agents or aggressive liquids such as alcohol, petrol or acetone to clean the appliance.

Only clean the appliance and the adapter with the cleaning brush supplied.

Do not use any sharp objects to clean the appliance.

Clean the appliance after every use.

- 1 Make sure the appliance is switched off and disconnected from the mains.
- 2 To remove the comb, press the length setting selector (1), move the comb upwards and then pull it off the appliance (2). (Fig. 8)
- 3 Push the middle part of the cutting unit upwards with your thumb until it opens (Fig. 11).
- 4 Clean the cutting unit with the cleaning brush supplied (Fig. 12).

ENGLISH

- 5** Clean the inside of the appliance with the cleaning brush supplied (Fig. 13).

Note: The appliance does not need any lubrication.

■ Replacement

The cutting unit, the adapter and the hair clipping comb are replaceable.

Replacing the cutting unit

Replace the cutting unit if it is damaged or worn. Only replace the cutting unit with an original Philips cutting unit.

- 1** Push the middle part of the cutting unit upwards with your thumb until it opens and then pull it off the appliance (Fig. 14).
- 2** Place the lug of the new cutting unit in the slot and push the cutting unit onto the appliance ('click') (Fig. 15).

■ Environment

- Do not throw away the appliance with the normal household waste at the end of its life, but hand it in at an official collection point for

recycling. By doing this, you help to preserve the environment (Fig. 16).

Guarantee and service

If you need service or information or if you have a problem, please visit the Philips website at **www.philips.com** or contact the Philips Consumer Care Centre in your country (you find its phone number in the worldwide guarantee leaflet). If there is no Consumer Care Centre in your country, go to your local Philips dealer.

故障かな？ と思ったら

故障かな？と思ったら、
お調べください。

だんだん切れ味が
悪くなった

- 刃が損傷または摩耗していませんか？
(刃の寿命は1回約30分、月2回の使用で約5年が
目安ですが使用時間・回数により異なります。)

スイッチを押しても
作動しない

- 刃の掃除はしていますか？
- 刃と本体が正しくセットされていますか？
- 電源アダプタの電源コネクタ部が、本体の電源コネクタ受部にきちんと差し込まれていますか？
- 電源アダプタはコンセントにきちんと差し込まれていますか？
(電源アダプタが本体とコンセントの両方にきちんと
差し込まれていることを確認してください。本製品は
交流式のため、正しく差し込まれていないと動作しません。)
- 電源アダプタの電源コードが断線していませんか？
(新しい電源アダプタをお買い求めください。)

異常な音がする

- 刃に傷が付いていませんか？
- 刃が正しくセットされていますか？

以上の点検により、正常な状態に戻らない場合は、
お買い求めの販売店か小泉成器修理センターへお問い合わせ願います。

保証書と修理サービスについて (必ずお読みください)

保証と アフターサービス

〈保証書・最終ページに付属〉

- 保証書は、必ず「お買い上げ日・販売店名」等の記入をお確かめのうえ、販売店から受け取っていただき内容をよくお読みのあと大切に保管してください。

保証期間	お買い上げ日から2年間
対象部分	本体(刃・コーム・クリーニングブラシ・電源アダプタを除く)

【補修用性能部品の最低保有期間】

- 補修用性能部品の最低保有期間は製造打ち切り後6年です。
- 性能部品とは、その製品の機能を維持するために必要な部品です。

【ご不明な点や修理に関するご相談は】

- 修理に関するご相談ならびにご不明な点は、お買い上げの販売店または、小泉成器修理センターにお問い合わせください。

【修理を依頼されるときは】

- 修理をご依頼される前に、この取扱説明書をよくお読みいただき、再度点検ください。尚、異常のあるときはご使用を中止し、お買い上げの販売店へご依頼ください。

【保証期間中は】

- 製品に保証書を添えてお買い上げの販売店にご持参ください。保証書の記載内容により無料修理いたします。

【保証期間が過ぎているときは】

- 修理によって商品の機能が維持できる場合は、ご希望により有料で修理させていただきます。

【海外での本製品の保証及びアフターサービスについて】

- 本製品の保証は海外においても有効です。
- 日本国以外のフィリップスサービス部門においても保証期間内及び保証期間の経過後のアフターサービスを受けることができますが、この場合多少日数を要することもあります。
- 海外にてアフターサービスを受けられる場合は、現地のフィリップスサービス部門にお問い合わせください。尚、お困りの点がございましたら下記までご連絡ください。

Philips Consumer Lifestyle Service Department P.O.Box 20100 9200 CA DRACHTEN
The Netherlands Fax:+31 51 259 2785

【お客様の個人情報のお取り扱いについて】

- お受けしましたお客様の個人情報は、株式会社フィリップスエレクトロニクスジャパンのホームページ <http://www.philips.co.jp/> に掲載されている「お客様の個人情報の取り扱いについての当社の方針」に基づき適切に管理いたします。

お買い上げ日	年 月 日	お買い上げ店名	TEL. ()
--------	-------	---------	----------

ご使用の時、このような症状はありませんか？

- 本体にさわると時々電気を感じる。
- こげくさい臭いがする。
- 電源コード部を動かすと通電したり、しなかったりする。
- その他の異常、故障がある。

このような症状の時は、故障や事故防止のため、スイッチを切り、電源アダプタをコンセントから外して、必ず販売店にご相談ください。



愛情点検

仕 様

品 番	QC5115
電源方式	交流式(専用電源アダプタ使用)
消費電力	2.2W
定格電圧	AC100-240V (50/60Hz)
本体質量	約128g (コーム付き)

- フィリップス製品の修理受付はお買い上げの販売店にお申し出ください。
- 修理サービス等についてわかりにならないことは、下記にお問い合わせください。

フィリップス
コンシューマー ライフスタイル事業部

日本販売総代理店

小泉成器株式会社

〒541-0051 大阪市中央区備後町3-3-7

製品に関するお問い合わせ:
フィリップスお客様情報センター



ナビダイヤル
(全国共通番号)

0570(07)6666
06(6261)8230

修理に関するお問い合わせ:
小泉成器修理センター



ナビダイヤル
(全国共通番号)

0570(09)8888

部品に関するお問い合わせ:
小泉成器部品センター



ナビダイヤル
(全国共通番号)

0570(09)2222

受付時間:平日9:00~17:30(土・日・祝日・夏期休暇・年末年始を除く)

■ナビダイヤルにかからない時は

小泉成器東日本修理センター TEL 048(718)3340 〒334-0127 埼玉県春日部市水角1190

小泉成器西日本修理センター TEL 06(6613)3145 〒559-0033 大阪市住之江区南港中1丁目3番98号

ホームページアドレス <http://www.philips.co.jp/>

〈無料修理規定〉

1. 取扱説明書、本体貼付ラベル等の注意書に従った正常な使用状態で保証期間内に故障した場合には、無料修理します。
 2. 保証期間内に故障して無料修理をお受けになる場合には、商品と保証書をご持参、ご提示のうえ、お買い上げの販売店にご依頼ください。なお、商品を直接メーカーへ送付した場合の送料等はおお客様の負担となります。
 3. ご贈答、ご転居でお買い上げの販売店に修理を依頼できない場合は、小泉成器修理センターにご依頼ください。
 4. 保証期間内でも次の場合には有料修理になります。
 - ① 使用上の誤り及び不当な修理や改造による故障及び損傷。
 - ② お買い上げ後の輸送、移動、落下等による故障及び損傷。
 - ③ 火災、地震、水害、落雷、その他の天災地変、公害や異常電圧による故障及び損傷。
 - ④ 一般家庭以外(例えば、業務用の長時間使用)に使用された場合の故障及び損傷。
 - ⑤ 保証書の提示がない場合。
 - ⑥ 保証書にお買い上げ年月日、お客様名、販売店名の記入のない場合、或は字句を書き換えられた場合。
- ※ 保証書は、本書に明示した条件のもとにおいて無料修理をお約束するものです。従って保証書を発行している者(保証責任者)、及びそれ以外の事業者に対するお客様の法律上の権利を制限するものではありません。
- 保証期間経過後の修理についてご不明の場合は、お買い上げの販売店または小泉成器修理センターにお問い合わせください。
- ※ 保証期間経過後の修理・補修用性能部品の保有期間について詳しくは取扱説明書の保証とアフターサービスの項目をご覧ください。
- ※ お客様にご記入いただいた個人情報(保証書の控え)は、株式会社フィリップスエレクトロニクスジャパンのホームページ <http://www.philips.co.jp/> に掲載されている「お客様の個人情報の取り扱いについての当社の方針」に基づき適切に管理いたします。